

Entertainment System DV1230 Système de divertissement DV1230 Sistema de entretenimiento DV1230

*Instruction Manual
Manuel d'instructions
Manual de instrucciones*



Product picture is for reference only.
La photo du produit est aux fins de référence seulement.
La imagen del producto es solo de referencia.

Welcome

Thank you and congratulations for purchasing the Furrion® DV1230 Entertainment System. Before operating your new product, please read these instructions carefully. This instruction manual contains information for safe use, installation and maintenance of the product. Please keep this instruction manual in a safe place for future reference. This will ensure safe use and reduce the risk of injury. Be sure to pass on this manual to new owners of this product.

The manufacturer does not accept responsibility for any damages due to not observing these instructions.

If you have any further questions regarding our products, please contact us at **support@furrion.com**

Contents

Welcome	1
Contents	2
Safety and Notice	3
Safety.....	3
Class 1 Laser Product.....	3
Notice of compliance	4
Introduction	5
What's in the box.....	5
Precautions	5
Features	5
Supported Format.....	6
Functional Overview	7
Control Panel	7
Remote Control	8
Before Operation	10
Wiring Diagram	10
View of Wiring Connecting Socket	10
Description of Wiring Connecting Cables.....	11
Prepare the Remote Control.....	14
Quick Reference Guide.....	15
Common Operation.....	18
Radio Operation	20
Basic Disc / USB Operation	21
Advanced Disc / USB Operation.....	22
Set up the DVD System Menu	25
Bluetooth Operation.....	30
App Operation	31
Maintenance	32
Maintenance and Cleaning of Discs	32
Troubleshooting	33
Specifications	35
Warranty	36

Safety and Notice

Safety



WARNING: TO REDUCE THE RISK OF FIRE OR ELECTRIC SHOCK, DO NOT REMOVE COVER (OR BACK). NO USER SERVICEABLE PARTS INSIDE. REFER SERVICING TO QUALIFIED SERVICE PERSONNEL.

WARNING

TO REDUCE THE RISK OF FIRE OR ELECTRIC SHOCK, DO NOT EXPOSE THIS APPLIANCE TO RAIN OR MOISTURE.



The lightning flash with arrowhead symbol within an equilateral triangle is intended to alert the user to the presence of uninsulated dangerous voltage within the product's enclosure that may be of sufficient magnitude to constitute a risk of electric shock.



The exclamation point within an equilateral triangle is intended to alert the user to the presence of important operating and maintenance (servicing) instructions in the literature accompanying the appliance.

Class 1 Laser Product

Laser product symbol:

Located on the rear panel of the unit, this symbol indicates this unit is a class 1 laser product that only uses weak laser and produces no hazardous radiation outside of the unit.



1. Read through this instruction manual before installation and use.
2. Do not touch the power plug with wet hands.

3. Switch off the power when the unit is not in use. (Disconnect the power plug from the power outlet when you do not intend to use the unit for a prolonged period of time.) Before moving the unit, remove the disc from the unit/tray first.
4. Do not open the cover or touch any of the components inside of the unit. Only a qualified technician should service the unit.
5. To avoid damaging the unit, do not expose the unit to direct sunlight or objects that radiate heat.
6. Do not place the unit in moist or humid conditions. Moisture will affect normal operation and damage the unit.
7. Place the unit on a flat, well-ventilated location. Please ensure the ventilation holes are not covered to avoid overheating and malfunction.
8. Clean the panel and case with a soft dry cloth only. Do not apply any kind of thinner, alcohol or sprays.
9. The apparatus should not be exposed to dripping or splashing. Do not place objects filled with liquids (such as vases) on the apparatus.

WARNING

- Do not ingest the battery contained within the remote control supplied with the unit as this battery represents a chemical burn hazard.
- This product contains a coin/button cell battery.
- If the coin/button cell battery is swallowed, it can cause severe internal burns in just 2 hours and can lead to death.
- Keep new and used batteries away from children.
- If the battery compartment does not close securely, stop using the product and keep it away from children.
- If you think batteries might have been swallowed or placed inside any part of the body, seek immediate medical attention.

Safety and Notice

⚠ CAUTION

- Danger of explosion if battery is incorrectly replaced.
- Replace only with the same or equivalent battery type.
- The battery should not be exposed to excessive heat such as sunshine or fire.

Notice of compliance

The device complies with Part 15 of the FCC Rules. Operation is subject to the following two conditions:

1. This device may not cause harmful interference, and
2. This device must accept any interference received, including interference that may cause undesired operation.

FCC rules

This equipment has been tested and found to comply with the limits for a Class B digital device, pursuant to part 15 of the FCC Rules. These limits are designed to provide reasonable protection against harmful interference in a residential installation. This equipment generates, uses and can radiate radio frequency energy and, if not installed and used in accordance with the instruction manual, may cause harmful interference to radio communications.

However, there is no guarantee that interference will not occur in a particular installation. If this equipment does cause harmful interference to radio or television reception, which can be determined by turning the equipment off and on, the user is encouraged to try to correct the interference by one or more of the following measures:

- Relocate the receiving antenna.
- Increase the separation between equipment and receiver.
- Connect the equipment into an outlet on a circuit different from that to which the receiver is connected.
- Consult the dealer or an experienced radio/TV technician for help.

FCC Radiation Exposure Statement

This equipment complies with FCC radiation exposure limits set forth for an uncontrolled environment.

This transmitter must not be co-located or operating in conjunction with any other antenna or transmitter.

All registered and unregistered trademarks are property of their respective owners.

Changes or modifications not expressly approved by the party responsible for compliance could void the user's authority to operate the equipment.

Introduction

What's in the box

Thanks for purchasing the Furrion DV1230 Entertainment System. This manual will help you set up and begin using your product. Please read this manual thoroughly and keep this manual in a safe place for future reference.

First, check the contents of your box with the parts checklist below:

- Main set
- Remote control
- Harness (200mm)
- Audio RCA adapter cable (1.5m)
- Hang tag
- Printed materials

Precautions

Connect this unit to a 12V DC negative ground battery system which is standard in North American and European vehicles.

Ensure when installing the unit, all wire ends which are not being used are terminated with an insulated end to avoid wires shorting or earthing which can lead to the risk of fire or electrical shock.

Avoid inserting foreign objects into the disc loading slot of the unit as this will cause malfunction.

Do not expose this unit to moisture or wet environments. If condensation is present on the screen, wait for 1 hour or more for the moisture to evaporate.

If the interior of the vehicle is extremely hot, do not use the unit until the vehicle's internal temperature has cooled down.

Do not use cleaning products on the front face of the unit. Only use a slightly damp cloth for cleaning.

Do not attempt to disassemble or adjust this unit. Contact a service center for assistance.

Features

- Digital AM / FM Tuner
- DVD/CD-R/RW/MP3/MP4/WMA Compatible
- Bluetooth with NFC function
- Auxiliary inputs on front and rear
- USB input with charging function
- 3 - zone multiroom independent audio output
- 1 x HDMI output with ARC function
- 1 x HDMI input
- 1 x RCA audio/video output for connecting additional TV
- 1 x RCA audio/video input
- 1 x coaxial audio input
- 1 x optical audio input
- 1 x subwoofer output
- 1 x headphone output
- Clock / alarm clock

Introduction

Supported Format

Supported Video Format

File Extension	Container	Video Codec	Audio Codec	Resolution	Remark
.avi .divx	AVI	MPEG-4 Visual DivX 4.xx/5.xx/6.xx/3ivX XviD MPEG-1	Dolby Digital (AC3) WMA/PCM/LPCM AAC-LC (2ch) MPEG-Audio (MP1/MP2/MP3)	720 x 480 (30fps) 720 x 576 (30fps)	
.mpg	MPG	MPEG-1/MPEG-2	Dolby Digital (AC3) LPCM MPEG-Audio (MP1/MP2/MP3)	720 x 480 (30fps) 720 x 576 (30fps)	
.dat	DAT	MPEG-1/MPEG-2	Dolby Digital (AC3) LPCM MPEG-Audio (MP1/MP2/MP3)	720 x 480 (30fps) 720 x 576 (30fps)	
.vob	VOB	MPEG-1/MPEG-2	Dolby Digital (AC3)	720 x 480 (30fps) 720 x 576 (30fps)	
.mp4	MP4	MPEG-4 Visual	Dolby Digital (AC3) WMA/PCM/LPCM AAC-LC (2ch) MPEG-Audio (MP1/MP2/MP3)	720 x 480 (30fps) 720 x 576 (30fps)	

Supported Audio Format

File Extension	Audio Codec	Bit Rate	Sampling Rate	Remark
.mp3	MP3	16kbps - 320kbps	8k - 48kHz	
.wma	WMA	16kbps - 320kbps	8k - 48kHz	Only WMA7/ WMA8/WMA9 (CBR/VBR) supported (only 353 format supported)

Note: Compatibility with the above file formats is not guaranteed.



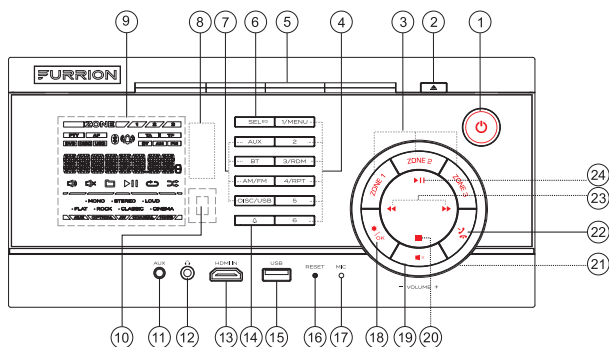

Functional Overview

Control Panel







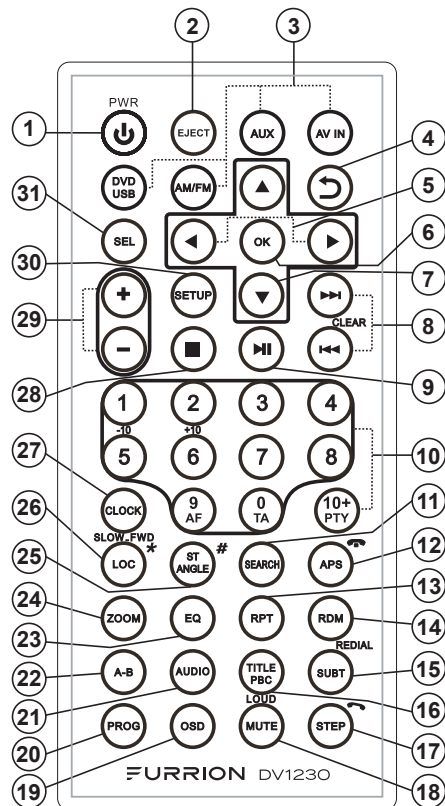

- ① Turn on the unit or switch to standby mode.
- ② Eject the loaded disc.
- ③ **ZONE 1/ZONE 2/ ZONE 3**
Turn on or off the audio source in each of the different areas where your speakers are connected.
- ④ **Number buttons (1 - 6)**
Select and enter numbers.
1/MENU: Display the title list during DVD/VCD playback.
3/RDM: Select random playback mode.
4/RPT: Select repeat playback mode.
- ⑤ **Disc slot**
- ⑥ **SEL^{EQ}**
Select various system settings.
Select a preset sound effect.
- ⑦ **Source buttons**
Select the corresponding sound source: DISC/USB, AM/FM, BT, or AUX.
- ⑧ **NFC detection area**
- ⑨ **LCD screen**
- ⑩ **IR sensor for remote control**
- ⑪ **AUX socket**
Connect to the 3.5mm audio output socket on an auxiliary device.
- ⑫ **socket**
Connect a headphone.
- ⑬ **HDMI IN socket**
Connect to the HDMI output socket on an AV device.
- ⑭ Enter alarm setting mode.
- ⑮ **USB socket**
Connect a USB storage device.
- ⑯ **RESET**
Reset the unit and load its factory default settings.
- ⑰ **MIC**
Built-in microphone.
- ⑱ / **OK**
Adjust brightness of the LCD screen.
Confirm your selection.
- ⑲ Mute or un-mute the audio output.
- ⑳ Stop playback.

Functional Overview

- 21 **VOLUME +/- knob**
Turn the knob clockwise / counterclockwise to increase / decrease volume.
- 22  / 
Accept or make a call.
(Press and hold) Reject or end a call.
- 23  / 
Skip to the previous/next track.
Fast backward/forward within a track.
Tune to a radio station.
- 24 
Start (resume) / pause playback.

Remote Control



- 1 **PWR** 
Turn on the unit or switch to standby mode.
- 2 **EJECT**
Eject the loaded disc.
- 3 **Source buttons**
Select the corresponding sound source: DVD/USB, AM/FM, AUX (ARC, F AUX, R AUX, AV, HDMI, COAXIAL, or OPTICAL), or AV IN.
- 4 
Return to the previous menu.
- 5 
Navigate left / right in a menu.
- 6 **OK**
Confirm your selection.
- 7 
Navigate up / down in a menu.
- 8 **◀◀ / ▶▶ (CLEAR)**
Skip to the previous/next track.
Fast backward / forward within a track.
Tune to a radio station.
▶▶ (CLEAR): Clear a wrong input.
- 9 
Start (resume) / pause playback.
- 10 **Number buttons (0 - 9) and 10+**
Select and enter numbers.
0/TA: (For Europe only) Enable / disable TA (Traffic Announcement) mode.
5/-10: Skip 10 tracks backward during MP3/WMA playback.
6/+10: Skip 10 tracks forward during MP3/WMA playback.
9/AF: (For Europe only) Enable / disable AF (Alternative Frequency) mode.
10+ / PTY: Input a number larger than 9. (For Europe only) Select a PTY (Program Type).

Functional Overview

- 11 **SEARCH**
Show or hide the search window during disc playback.
-
- 12 **APS/🔊**
Start automatic programming of radio stations.
Scan preset radio stations.
Reject or end a call.
-
- 13 **RPT**
Select repeat playback mode.
-
- 14 **RDM**
Select random playback mode.
-
- 15 **SUBT/REDIAL**
Select the caption language during DVD playback (if available).
Redial the last dialed number.
-
- 16 **TITLE/PBC**
Display the title list during DVD/VCD playback.
Turn on / off PBC (PlayBack Control) of a disc (if available).
-
- 17 **STEP/🔊**
Play a DVD/VCD frame by frame.
Accept or make a call.
-
- 18 **MUTE/LOUD**
Mute or un-mute the audio output.
Enable or disable the loudness effect.
-
- 19 **OSD**
Display the playback status.
-
- 20 **PROG**
Access or exit program playback.
-
- 21 **AUDIO**
Select a subtitle language (if available) during DVD playback.
Select a sound mode (MONO LEFT, MONO RIGHT, or STEREO) during VCD playback.
-
- 22 **A-B**
Play a specific segment in a chapter / track repeatedly.
-
- 23 **EQ**
Select a preset EQ sound effect.
-
- 24 **ZOOM**
During DVD/VCD playback, zoom in / out on images.
-
- 25 **ST/ANGLE/#**
In FM mode, switch between stereo and mono sound output.
During DVD playback, adjust the viewing angle (if available).
-
- 26 **LOC/SLOW.FWD/***
In radio mode, enable or disable local mode.
During disc playback, select a slow forward speed.
-
- 27 **CLOCK**
Enter clock setting mode.
Display the clock.
-
- 28 **■**
Stop playback.
-
- 29 **+/-**
Increase / decrease volume.
-
- 30 **SETUP**
Access or exit the DVD system menu.
-
- 31 **SEL**
Select various system settings.
Select a preset sound effect.
-

Before Operation

Wiring Diagram

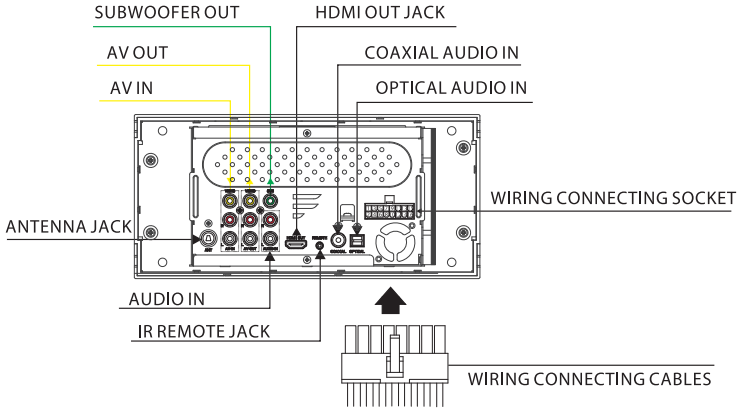

View of Wiring Connecting Socket

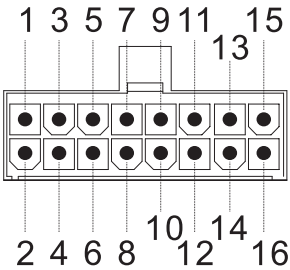

PIN NO	COLOR	FUNCTION
1	ORANGE/BLACK	ZONE3 RIGHT SPEAKER (-)
2	ORANGE	ZONE3 RIGHT SPEAKER (+)
3	BROWN/BLACK	ZONE3 LEFT SPEAKER (-)
4	BROWN	ZONE3 LEFT SPEAKER (+)
5	GREY	ZONE1 RIGHT SPEAKER (+)
6	GREY/BLACK	ZONE1 RIGHT SPEAKER (-)
7	WHITE	ZONE1 LEFT SPEAKER (+)
8	WHITE/BLACK	ZONE1 LEFT SPEAKER (-)
9	GREEN/BLACK	ZONE2 LEFT SPEAKER (-)
10	GREEN	ZONE2 LEFT SPEAKER (+)
11	PURPLE/BLACK	ZONE2 RIGHT SPEAKER (-)
12	PURPLE	ZONE2 RIGHT SPEAKER (+)
13	BLUE	AUTO ANTENNA
14	NONE	
15	RED	POWER +12VDC
16	BLACK	GROUND

Before Operation

Description of Wiring Connecting Cables

English

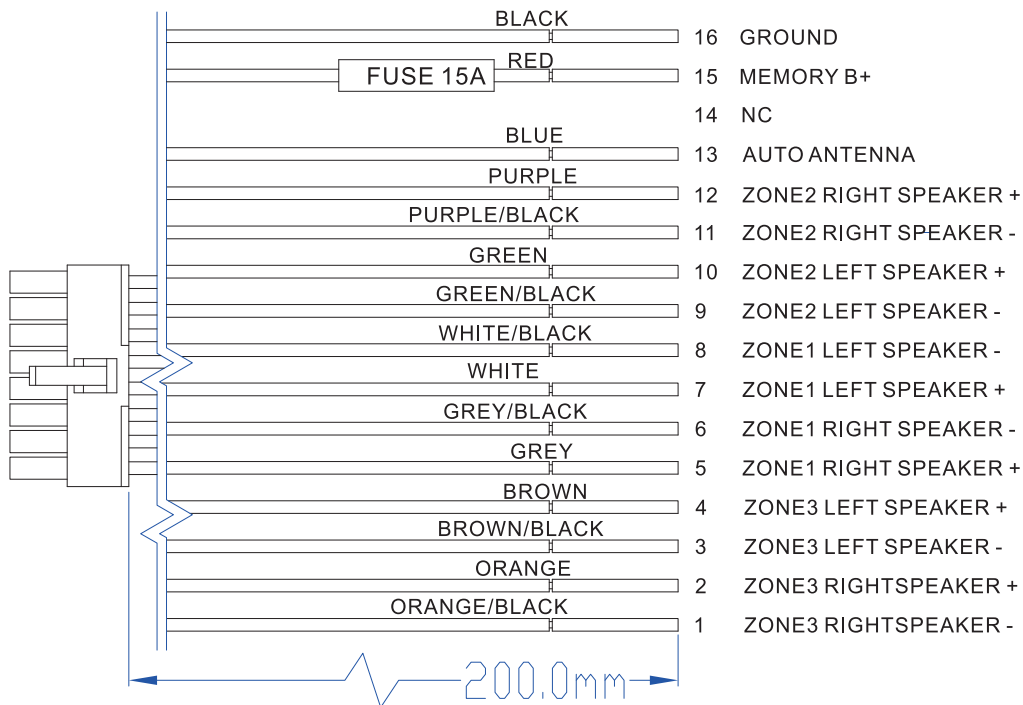

Before Operation

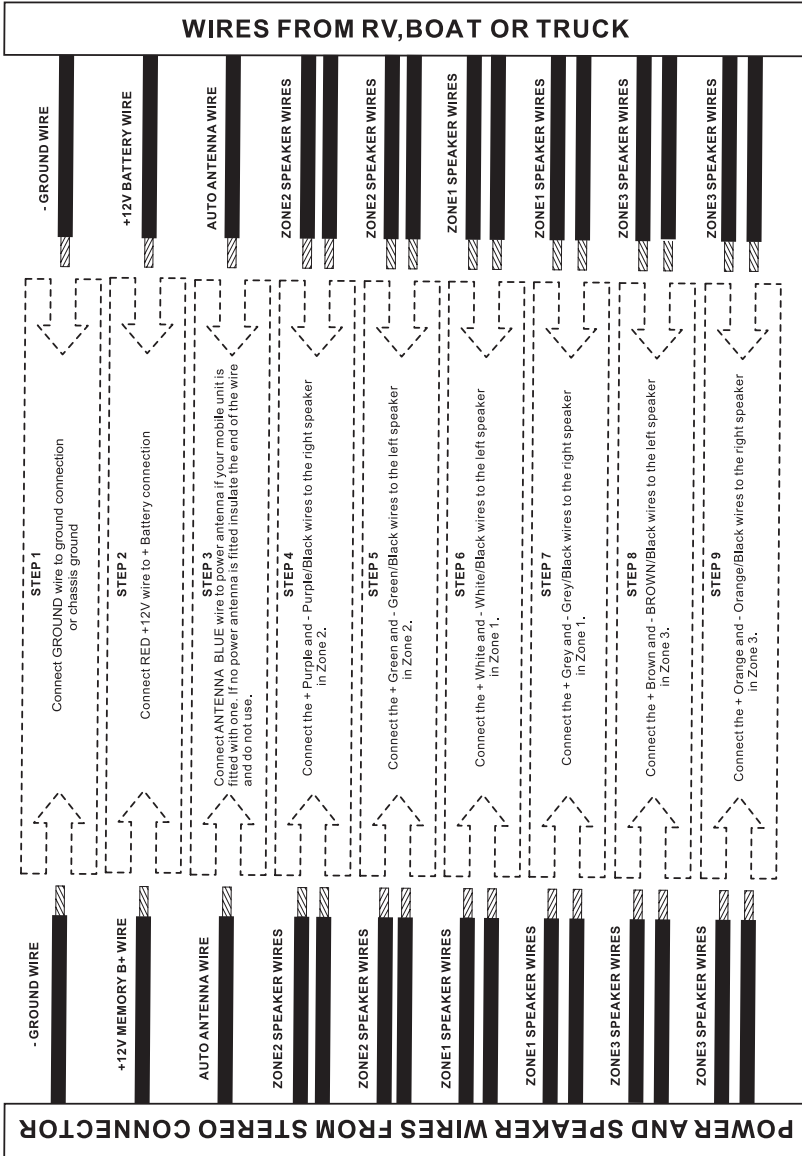

Before Operation

Location

1. Choose a mounting location away from humid areas, water sources, appliances or any equipment that can radiate heat.
2. Select an area on a wall or cabinet which is free from cables, fuel or brake lines. Ensure the area behind the unit has a vent hole or if it is an enclosed box, it has adequate room around the rear of the unit for cooling.
3. Ensure when the unit is mounted the wires at the rear are not pressed against the heat sink.

Installing the unit

- Before installing the unit, connect the wiring temporarily and make sure the unit and the system work properly.
 - Fix the unit with screws according to the following diagram.
1. Remove the plastic shell from the front panel on the unit.
 2. Fix the unit with 4 pieces of #8 pan head self tapping screws.
 3. Put back the plastic shell on the front panel of the unit.

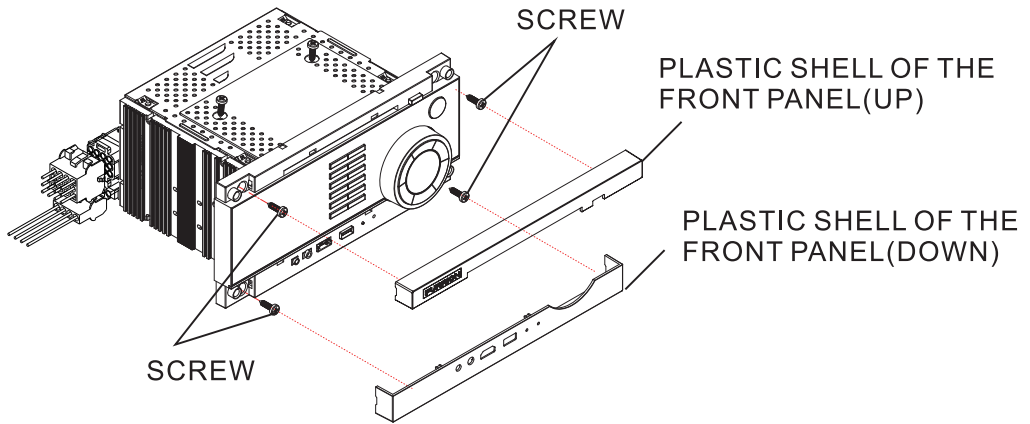

Before Operation

Prepare the Remote Control

1. Before using the remote control for the first time, pull the insulating sheet out of the remote control in the direction indicated by the arrow. (Fig.1)

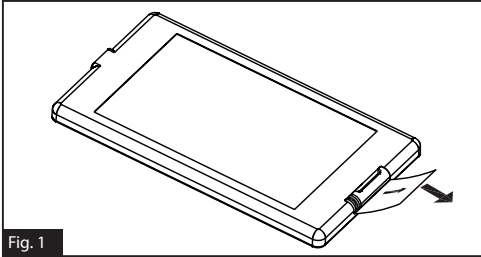

Fig. 1

2. Press the movable block hold in the direction indicated by arrow A (Fig.2), then pull the battery holder out of the remote control as the direction indicated by arrow B. (Fig.2)

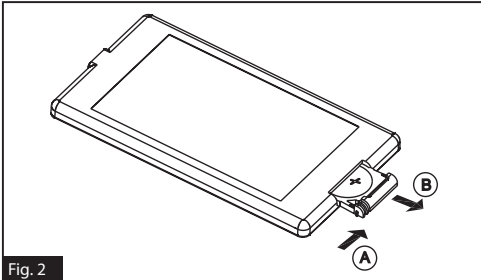

Fig. 2

3. Replace the old battery with a new one, with the (+) polarity side upward. (Fig.3)
4. Insert the battery holder into the original position in the remote control. (Fig.3)

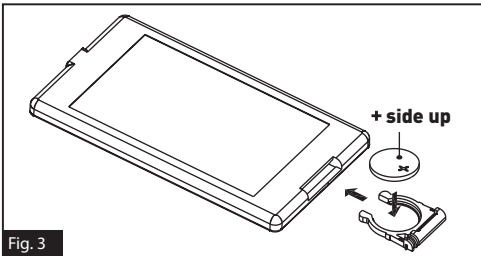

Fig. 3

Remote control battery note







1. Improper use of a battery may cause overheating or an explosion that could result in injury or fire.
2. Battery leakage may cause damage to the remote control. Battery Life: 6 months with normal use in normal room temperature.
3. Do not short the battery.
4. Do not throw the battery into fire.
5. To avoid the risk of accident, keep the battery out of reach of children.

Operation

Quick Reference Guide

English

General Operation

Power on/off, switch to standby mode	Press  to turn the unit on or enter standby mode. Press and hold  to turn the unit off.
Mute	Press MUTE to mute sound. The  icon flashes on the display. Press MUTE again to restore the sound.
Select a source	Press DISC/USB, AM/FM, AUX, BT to select Disc (with a disc loaded), USB (with a USB storage device connected), AM/FM, AUX, or BT.
Adjust volume	Rotate the VOLUME +/- knob to adjust volume.
Select a feature / setting	1. Press SEL^{EQ} once or more to select VOL, BAS (without EQ preset), TRE (without EQ preset), BAL, LOUD ON/OFF, LOC ON/OFF, ST ON/OFF, BEEP ON/OFF, SUB ON/OFF, or CLOCK. 2. Rotate the VOLUME +/- knob to select a feature / setting.
Select a preset EQ	Press and hold SEL^{EQ} once or more to select CINEMA, ROCK CLASSIC, FLAT, or EQ OFF.
Set clock	1. Press SEL^{EQ} on the front panel once or more (or press and hold CLOCK on the remote control) to enter clock setup mode. 2. Rotate the VOLUME +/- knob to adjust the hour. 3. Press ◀/▶ to enter minute setting. 4. Rotate the VOLUME +/- knob to adjust the minute. The time on the clock is set automatically after a few seconds of inactivity.
Set alarm	Press and hold  once or more to enter alarm clock and source settings. Repeat the operations in clock setting to set the alarm. Two alarm sources are available for selection: TUNER and USB.
Turn alarm on/off	Press  to turn on or off the set alarm. When the alarm is set, the  icon will stay on the LCD.
Adjust brightness	Press  once or more to select a brightness level for the front panel: LOW, MIDDLE or HIGH.
Select speakers	Press and hold ZONE 1, ZONE 2 or ZONE 3 to select speaker output. The corresponding zone number will be displayed on the LCD once selected.
Reset	Press RESET with a sharp object to reset the unit and load its factory default settings.

Operation

Radio Operation

Select radio region	Press and hold AM/FM for 2 seconds to set the AM/FM radio region (USA1/USA2/AUSTRALIA/EUROPE).
Manual tuning	Press ◀◀/▶▶ to move the radio frequency down or up one step at a time.
Automatic tuning	Press and hold ◀◀/▶▶ to search for the next strongest station automatically.
Select a band	Press AM/FM once or more to select FM1, FM2, FM3, AM1, or AM2.
Store and recall a preset station	Press and hold any one of the six preset buttons (1-6) to store the current frequency. Press the corresponding preset number button to recall the stored frequency.
Store stations automatically	Press and hold APS on the remote control (or ■ on the front panel) to automatically store the six strongest stations on the current band. Up to 18 FM stations and 12 AM stations can be stored.
Scan preset stations	Press APS on the remote control (or ■ on the front panel) to scan presets 1-6 on the current band.
LOC	Press LOC on the remote control to turn on / off the LOC (local) function.
Stereo/mono	In FM mode, press SEL one or more to select stereo or mono sound output.

Operation

Disc / USB Operation

Insert a disc	With the label facing up, insert a disc into the disc slot. The disc will automatically begin playback.
Eject the disc	Press EJECT to eject the disc.
Select a chapter / track	Press ◀◀/▶▶ to skip to the previous or next chapter / track.
Fast backward / forward	Press and hold ◀◀/▶▶ to fast backward / forward.
Pause playback	Press ▶ to temporarily stop playback. Press ▶ again to resume playback.
Stop playback	Press ■ once to pause playback. Then you can press ▶ to resume. Press ■ twice to stop playback. Then press ▶ to start playback from the beginning of the first chapter / track.
Repeat	Press RPT to select RPT ONE/RPT DIR/RPT ALL/RPT OFF MODE. Press RPT again to resume.
Random	Press RDM to play each track in random order. Press RDM again to resume.
Title	In DVD/VCD mode, press TITLE on the remote control to display the title list.

Bluetooth Operation

Accept or make a call	Press 📞/📞 on the front panel (or 📞 on the remote control) to accept an incoming call, or dial or redial a telephone number.
Reject or end a call	Press and hold 📞/📞 on the front panel (or press 📞 on the remote control) to reject or end a call.

Operation

Common Operation

Turn the unit on or switch to standby mode

Press  to turn the unit on or switch to standby mode.

Select a source

DISC / USB - Once a DVD or USB is inserted into the unit, the unit will automatically switch to the corresponding source. If a disc has already been inserted and the unit is playing from another source, you can press **DVD / USB** to select DVD.

AM/FM - Press this button to scroll through FM1, FM2, FM3, AM1, and AM2.

Press and hold this button once or more to select the radio region: USA1, USA2, AUSTRALIA, or EUROPE.

BT - Press this button to enable Bluetooth connection.

AUX - Press this button to scroll through the AUX inputs available for the unit.

F AUX - Connection on the front of the unit to connect an external audio source.

R AUX - Connection on the rear of the unit, normally used to connect TV sound input.

AV - Connection on the rear of the unit to connect an external audio source.

HDMI - Connection on the front of the unit.

COAXIAL - Connection on the rear of the unit.

OPTICAL - Connection on the rear of the unit.

HDMI OUT (ARC) - Connection on the rear of the unit, used to connect a TV with Audio Return Channel function. Make sure the ARC function of the TV is on.

- For details on setting and operating your TV, refer to the instruction manual for the TV.

About Audio Return Channel (ARC)

ARC allows audio signals to travel both ways under HDMI Control. If you connect a TV that supports HDMI Control and ARC to the unit with a single HDMI cable, you can output video/audio to the TV or input TV audio to the unit. In case noises are produced from the speakers connected to the unit because TV audio signals input to the unit via ARC are not supported by the unit, use the TV's speakers.



Adjust volume

Rotate the **VOLUME +/-** knob clockwise to increase volume, or rotate counterclockwise to decrease volume.



Mute

1. Press **MUTE** to mute sound output in any source mode.
'MUTE' will be displayed on the screen.
2. Press **MUTE** again to resume.

Display and set the clock

1. To display the clock on the LCD screen, press **CLOCK** on the remote control. In standby mode, the clock time will stay on the LCD.
2. To adjust or set the clock, press **SEL**^{EQ} on the front panel once or more to enter clock setup mode.
Press   to switch between hour and minute setting.
Rotate the **VOLUME +/-** knob to adjust the hour / minute.
The time on the clock is set automatically after a few seconds of inactivity.

Set the alarm

1. Press and hold  once or more to enter alarm clock and source settings.
 2. Repeat the operations in clock setting to set the alarm.
Two alarm sources are available for selection: TUNER and USB.
- Press  to turn on or off the set alarm.
When the alarm is set, the  icon will stay on the LCD.

Select a preset EQ mode

Press and hold **SEL**^{EQ} to select the preset music equalizer curves: CINEMA, ROCK, CLASSIC, FLAT, or EQ OFF.

Turn on / off LOUD mode

Press **SEL**^{EQ} on the front panel once or more to turn on / off LOUD mode.

Adjust the sound equalizer curves

1. Press **SEL**^{EQ} on the front panel once or more to select a sound equalizer curve: VOL, BAS (without preset EQ), TRE (without preset EQ), BAL, LOUD ON/OFF, LOC ON/OFF, ST ON/OFF, BEEP ON/OFF, or SUB ON/OFF.
2. Rotate the **VOLUME -/+** knob on the front panel to select a sound feature.

Select ZONE 1 / ZONE 2 / ZONE 3

Press and hold **ZONE 1 / ZONE 2 / ZONE 3** to turn on or off the audio source in each of the different areas where your speakers are connected.

The corresponding zone number will be displayed on the LCD once selected.

Note: **ZONE 3** supports independent audio output control.

- Press **ZONE 3** to activate independent audio selection mode.
The "ZONE 3" icon will flash on the LCD.
- Select the media source (DISC/USB, AM/FM, BT, F AUX/R AUX, AV, HDMI, COAXIAL, OPTICAL), then adjust the audio effect and preset EQ independently.
- After setting ZONE 3 audio output, you can press **ZONE 3** again to switch back to ZONE 1/ZONE 2 audio output control mode (ZONE 1 and ZONE 2 in the same group).
The "ZONE 3" icon will stop flashing.
- If ARC is selected as the media source of ZONE 3 (ZONE 1/ZONE 2), the media source of ZONE 1/ZONE 2 (ZONE 3) can be selected as DISC/USB, AM/FM, BT, F AUX, R AUX, AV, or ARC.
- If AM/FM or BT is selected as the media source of ZONE 3 (ZONE 1/ZONE 2), the media source of ZONE 1/ZONE 2 (ZONE 3) can be selected as DISC/USB, AM/FM, BT, F AUX, R AUX, AV, HDMI, COAXIAL, OPTICAL, or ARC.
- If USB/DISC is selected as the media source of ZONE 3 (ZONE 1/ZONE 2), the media source of ZONE 1/ZONE 2 (ZONE 3) can be selected as AM/FM, BT, F AUX, R AUX, or AV.

Reset the unit

In case of incorrect display, button failure, or distorted sound, you can press **RESET** with a sharp object such as a clip to reset the unit and load its factory default settings.

Operation

Radio Operation

Select a radio region

In radio mode, press and hold **AM/FM** to select your desired radio region: USA1/USA2/AUSTRALIA/EUROPE.

Select AM/FM band

In radio mode, press **AM/FM** once or more to select your desired radio band: FM1, FM2, FM3, AM1, or AM2.

The selected band will be displayed on the front panel.

Tune to / search for radio stations

In radio mode:

- Press and hold ◀◀/▶▶ on the front panel (or ◀◀/▶▶ on the remote control) to automatically search down/up for an available station from the current frequency.
- Press ◀◀/▶▶ on the front panel (or ◀◀/▶▶ on the remote control) to manually search up or down for your desired station from the current frequency.

Use the ■ / APS button

In radio mode:

1. Press and hold ■ on the front panel (or **APS** on the remote control) to search for radio frequencies with sufficient signal strength (starting from the lowest frequency and ending until the search cycle is finished).
Then the 6 strongest stations are preset to the memory bank of the corresponding preset number. The AS operation is implemented in each bank of the selected band. When the AS operation is finished, radio broadcast will resume on M1. (A total of 3x6 stations for FM and 2x6 stations for AM can be stored.)

2. Press ■ on the front panel (or **APS** on the remote control) to search for each preset radio station starting from M1. When the field strength level is above the threshold of the stop level, the radio holds at that preset number for a few seconds, and then searches again. The search stops on M1 when the search cycle is finished.

NOTE:

On FM band, FM1, FM2, FM3 is checked once at a time.

On AM band, AM1, AM2 is checked once at a time.

Use the preset number button (1-6)

In radio mode:

1. To store the current frequency on the current band, press and hold any one of the six preset number buttons (1-6).
2. To recall the preset memory on the current band, press one of the preset buttons (1-6).

Switch between STEREO/MONO

Press **SEL^{EQ}** on the front panel (or **ST** on the remote control) once or more to select ST ON or ST OFF mode in FM mode.

Use the LOC ON / OFF function

1. In radio mode, when the signals of the distant radio stations are very weak and the reception is poor during tuning, press **SEL^{EQ}** on the front panel (or **LOC** on the remote control) once or more to select LOC OFF mode, and then tune again for the distant radio stations.
2. In radio mode, too strong signals from the local radio stations may lead to interference. You can press **SEL^{EQ}** on the front panel (or **LOC** on the remote control) once or more to select LOC ON mode, and then re-tune to the local stations if required.

Basic Disc / USB Operation



Start playback

1. Press  to turn on the unit.
2. Turn on the TV set, from which the video output is connected to the video input of the unit. If nothing displays on the TV screen when the unit is turned on, ensure that the TV is set to the right video input (not TV channel). For example, if the TV is connected with the unit via the VIDEO 1 INPUT, then you need to set the TV to VIDEO1.
3. Insert a disc into the disc slot (with the label side facing up).





NOTE:

- Discs that are seriously scratched or of poor manufacturing or recording quality may not play.
- If the unit cannot read a disc in normal conditions, please try to eject and reload the disc.
- In addition to normal CD and DVD, this unit supports CD-R, CD-R/W, DVD-R and DVD-R/W playback as well. However, depending on the conditions of the recording equipment, recording program or the disc itself, some CD-R, CD-R/W, DVD-R or DVD-R/W may not play.
- When dealing with CD-R, CD-R/W, DVD-R or DVD-R/W recording, too high recording speed may result in poor signal quality and therefore, it is recommended to select as low recording speed as possible.





Pause playback





When playing DVD/VCD/CD/MP4/MP3/WMA discs, press  to pause playback. You can press  again to resume normal playback.

Stop playback

- When playing DVD/VCD/MP3/WMA/CD discs, press  once to pause playback, then you can press  to resume normal playback.
- During playback, press  twice to stop playback, then you can press  to start playback from the beginning of the first chapter / track.

Select a chapter/track

Press  /  on the front panel (or  /  on the remote control) during playback to select the previous / next chapter or track for playback.

Note: You can press and hold  /  on the front panel (or  /  on the remote control) to fast backward / forward within a chapter / track.

Select a chapter / track with the number buttons

- When playing DVD/VCD (PBC OFF)/MP3/WMA/CD discs, use number buttons (0 - 9) to directly select and play a chapter / track numbered 1 to 9.
- To play a chapter / track with the serial number larger than 9, use the **10+** and **0 - 9** buttons. For example, to play the 13th chapter / track, first press the **10+** button once, then press the **3** button; to play the 34th chapter / track, first press the **10+** button 3 times, then press the **4** button.

Note: You can press and hold the **5/-10** or **6/+10** buttons to skip 10 tracks forward / backward (for MP3/WMA only).

Select a chapter / track from the root/PBC menu (if available)

For DVD:

1. Press **TITLE** on the remote control to display the title list.
2. Press the navigation buttons to select your desired title, and then press **OK** or **▶||** to open the root menu of the selected title.
3. Press the navigation buttons to select your desired chapter, then press **OK** or **▶||** to play the selected chapter.
 - During playback, you can press **1/MENU** on the front panel (or press and hold **TITLE** on the remote control) to display the root menu of the current title directly, and then perform the same operation to resume normal playback.

For VCD:

1. When PBC is enabled, the beginning of the disc will play with the PBC menu (if available) displayed on the TV screen.
2. Press the number buttons to select your desired track to play.

For MP3/WMA:

- During playback, the root menu is displayed on the TV screen all the time (**TITLE/PBC** unavailable).
- Press the navigation buttons to select your desired folder, and then press **OK** or **▶||** to open the folder. Press the navigation buttons to select your desired file, and then press **OK** to play the selected file.

For CD:

The **TITLE/PBC** button is disabled.

Terminate playback

1. Press **EJECT** to eject the disc.
2. Press and hold **⏻** on the front panel (or press **⏻** on the remote control) to turn off the unit.

Advanced Disc / USB Operation

Fast backward / forward

During normal playback, press and hold **◀◀/▶▶** on the front panel (or **◀◀/▶▶** on the remote control) once or more to fast backward or forward at the following speed: x2, x4, x8, x20, or normal.

During fast backward / forward, press **▶||** to resume normal playback.

Slow forward

- During playback, press **SLOW_FWD** on the remote control to slow forward.
- Press **SLOW_FWD** consecutively to decrease the playback speed as follows: x $\frac{1}{2}$, x $\frac{1}{3}$, x $\frac{1}{4}$, x $\frac{1}{5}$, x $\frac{1}{6}$, x $\frac{1}{7}$, normal.
- During slow forward, press **▶||** to resume normal playback.

Note: The function is only available for video playback.

Play frame by frame

1. During DVD/VCD playback, press **STEP** on the remote control consecutively to play frame by frame forward.
2. Press **▶||** to resume normal playback.

Play repeatedly

Repeat One / All

1. During DVD playback:
Press **RPT** to select REP CHAPTER, REP TITLE, REP ALL, or REP OFF.
2. During VCD (PBC OFF)/CD playback:
Press **RPT** to select REP ONE, REP ALL, or OFF.
The **RPT** button is unavailable when PBC is enabled during VCD playback.
3. During MP3/WMA playback:
Press **RPT** to select REP ONE, REP DIR, REP ALL, or OFF.

Repeat A-B

Use this function if you want to repeat a specific segment on a disc that you define:

1. Press **A-B** at a point (A) where you want it to be the start point of the repeat segment.
 2. Press **A-B** again at a point (B) where you want it to be the terminal point of the repeat segment.
Then the segment will be played repeatedly.
- To cancel **A-B** repeat mode and resume normal playback, press **A-B** for the third time.

Note:

During DVD/VCD/MP3/WMA/CD playback, points A and B must be within the same track.

Play from a specified chapter / track or specified time

During DVD playback:

1. Press **SEARCH** on the remote control to display a search box, with the title field highlighted.
2. Use the number buttons to input the serial number of a title.
3. Use the navigation buttons to highlight the chapter field, and then use the number buttons to input the serial number of a chapter.
4. Press **OK** or **▶||** to play the selected chapter.

During VCD/MP3/WMA/CD playback:

1. Press **SEARCH** on the remote control to display a search box, with the track field highlighted.
2. Use the number buttons to input the serial number of a track, and then press **OK** or **▶||** to play the selected track.

Play randomly

During DVD/VCD (PBC OFF)/MP3/WMA/CD playback, press **RDM** once or more to switch between **RANDOM ON** and **RANDOM OFF**.

In **RANDOM ON** mode, the chapters / tracks will be played randomly.

Play from different angles

During DVD playback, press **ANGLE** on the remote control once or more to view from different angles.

Note:

- This function is only available for DVD discs recorded with different camera angles.
- The **ANGLE** button is unavailable for VCD/MP3/WMA/CD discs.

Zoom in / out during playback

1. During DVD/VCD playback, press **ZOOM** on the remote control once or more to enlarge a certain area of the images on the screen with these multiples: **ZOOMx2**, **ZOOMx3**, **ZOOMx4**, **ZOOMx½**, **ZOOMx⅓**, **ZOOMx¼**, **ZOOM OFF**.
2. Press one of the navigation buttons to select the area you want to enlarge.

Change the caption language

When playing DVDs, press **SUBT** on the remote control once or more to select the caption language or turn off the caption (if available).

Note: This function is unavailable for VCD/MP3/WMA/CD discs.

Change the audio language

- When playing DVDs, press **AUDIO** on the remote control once or more to select the desired language type (if available).
- When playing VCD discs, press **AUDIO** on the remote control once or more to select **MONO L**, **MONO R**, **AUTO L**, **AUTO R**, or **Stereo** (no language function).
- For CD/WMA/MP3, the **AUDIO** button is invalid.

Check the playback status

When playing DVD/VCD/CD discs, press **OSD** on the remote control once or more to turn on or off playback status display.

- For DVD discs, this function allows you to check such information as the current title and chapter numbers, and the elapsed and remaining time of both the current title and chapter etc.
- For VCD/CD discs, this function allows you to check such information as the current track number, and the elapsed and remaining time of both the current track and the whole disc.

Program playback

This function allows you to play some titles / chapters / tracks on a DVD/VCD/MP3/WMA/CD disc in your specified order.

1. During playback, press **PROG** on the remote control to enter a program interface as follows:

For DVDs

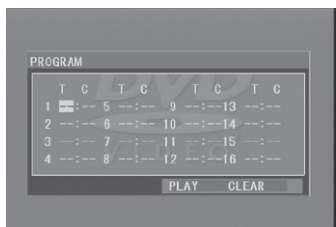

For VCD/MP3/WMA/CD discs

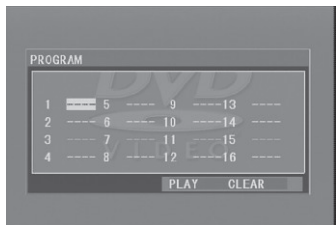

2. Use the navigation buttons to move the cursor onto the desired place for inputting the sequence number.

3. Use the number buttons to input the title / chapter / track sequence numbers you want in your desired order.
4. Press **▶||** directly, or use the navigation buttons to move the cursor onto **PLAY**, and then press **OK** on the remote control to play the programmed titles / chapters / tracks in the programmed order.
 - To exit program playback, press **■** followed by **▶||**, or press **PROG** twice again.
 - To remove all programmed sequence numbers, move the cursor onto **CLEAR**, and then press **OK** on the remote control.
 - To change the programmed sequence, move the cursor onto the item you want to change, and then input the desired sequence number.
 - During VCD playback with PBC enabled, PBC will be disabled when you enter program playback.

Play a JPEG picture CD

In disc mode, the root menu is displayed on the screen with MP3/WMA files being played at the same time. (**TITLE / PBC** button unavailable).

In the root menu, the left file sort icon is for MP3/WMA files, the middle one is for video files, and the right one is for JPEG files. If one of these 3 sorts of files does not exist, you cannot move the cursor onto the corresponding file sort icon.

1. Press the navigation buttons to select your desired folder, file or file sort icon from the root menu.
2. Press **OK** or **▶||** to open the selected folder, or play the selected file, or play the selected sort of files only.
 - In the root menu, you can also use the number buttons to select a file for playback.

Operation

- After selecting the JPEG file sort icon and entering the folder, you can use the navigation buttons to select your desired JPEG file, and then press **OK** or **▶||** to start full-screen playback starting from the selected JPEG picture.
- During JPEG playback, use the navigation buttons to change the angle of the displayed picture as follows:
 - ▶: 90 degrees clockwise
 - ◀: 90 degrees counterclockwise
 - ▲: Up <--> Down
 - ▼: Left <--> Right
- During JPEG playback, press **PROG** on the remote control to change the picture refresh mode.
- During JPEG playback, press **■** to stop playback and return to the root menu.
- During JPEG playback, the following buttons are unavailable: **SLOW-FWD**, **SUBT**, **TITLE/PBC**, **ANGLE**, **STEP**, **AUDIO**, **RDM** and **A-B**.
- In JPEG mode, the other operations are the same as those in MP3/WMA mode.

Play MP4

In disc mode, the root menu is displayed on the screen and the first file will be played automatically.

During playback, you can press **■** to stop playback and return to the root menu.

1. Press the navigation buttons to select your desired folder or file from the root menu.
 2. Press **OK** or **▶||** to open the folder, or play the selected file.
- In the root menu, you can also use the number buttons to select a file for playback.
 - The **ANGLE**, **PROG**, **RDM**, and **TITLE/PBC** buttons are invalid.
 - The other functions are the same as those in DVD operation, while the repeat function is the same as that in MP3/WMA operation.

ESP and ID3 functions

- The unit supports the ESP (Electrical Shock Protection) function to ensure smooth disc playback on the move.
- During MP3/WMA playback, the current file and folder names as well as the ID3 information (if available in V1.0/2.0 format) will scroll on the LCD screen. The ID3 information includes the song title, and the artist and album name.

USB operation

Power on the unit, then connect a USB storage device to the **USB** socket.

The screen will display the root menu of the USB storage device.

This unit supports picture (JPEG format), audio (MP3 or WMA format) and video (MP4 format) playback. All the operations are the same as those of the corresponding format.

NOTE:

1. Compatibility with all file formats is not guaranteed.
2. Not all USB products can be charged from the unit.

Set up the DVD System Menu

1. Press **SETUP** on the remote control to access the DVD System Menu on the TV screen. There are 6 setup pages in total.
2. Press **◀/▶** to select a desired setup page.
3. Press **▲/▼** to select a setup item on the selected setup page.
4. Press **▶** to enter the setup item.
5. Press **▲/▼** to select an option for the setup item, and then press **OK** to confirm.
 - Press **◀** to return to the upper level.
 - Press **SETUP** on the remote control again or use the navigation buttons to highlight **EXIT SETUP** and then press **OK** to exit the System Menu.

Operation

The 6 setup pages of the DVD System Menu are as follows:

SYSTEM SETUP

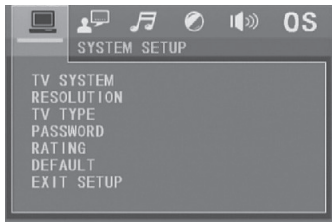

TV SYSTEM

The unit supports output of various TV systems.

If your TV only supports NTSC or PAL system, the screen will blink and become colorless when the wrong TV system is selected. In this case go to **TV SYSTEM** and select NTSC, PAL or AUTO to match the system of your TV.

RESOLUTION

Select the resolution level.

TV TYPE

Select an option below to match your TV screen size.

4:3 PS: Choose the item when connecting a TV set with 4:3 screen. When playing pictures of 16:9 size, the left and right parts of the video will be cut out, and displayed on full screen.

4:3 LB: Choose the item when connecting a TV set with 4:3 screen. When playing pictures of 16:9 size, the top and bottom parts of the TV screen will be turned into a black square respectively.

16:9: Choose the item when connecting a TV set with 16:9 wide screen.

PASSWORD

Lock or unlock the rating level of Parental Control.

The default state is locked, and the default password is 0000.

You can set a new password that you like: Select **PASSWORD** and then press ► to enter the setup item.

Input the original password 0000, and then press **OK** to unlock it.

Press ► to enter the setup item again, then input a new password that you like and finally press **OK** to confirm.

RATING

Set a new rating level for Parental Control.

- Select **PASSWORD** and then press ► to enter the setup item.

Input the set password, and then press **OK** to unlock the rating level setting for Parental Control.

- Select **RATING** and then press ► to enter the setup item.

Use the navigation buttons to select your desired rating level, and then press **OK** to confirm.

- Select **PASSWORD** again and then press ► to enter the setup item.

Input the password and then press **OK** to lock the new rating level setting for Parental Control.

DEFAULT

Reset all settings to their original status.

LANGUAGE SETUP



OSD LANGUAGE

Select the language of the system menu and all interfaces displayed during playback.

AUDIO LANG

Select the audio language.

SUBTITLE LANG

Select the subtitle language.

Operation

MENU LANG

Select the disc menu language.

AUDIO SETUP

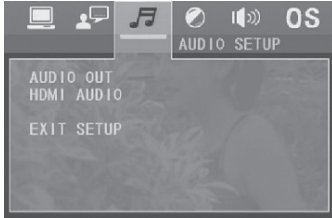

AUDIO OUT

Select a digital output method: **SPDIF/OFF**, **SPDIF/RAW**, or **SPDIF/PCM**.

HDMI AUDIO:

AUTO: Selected to output the audio automatically by RAW or PCM type.

VIDEO SETUP

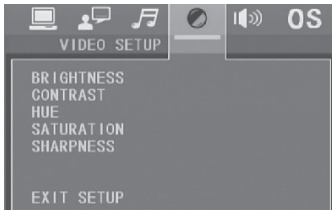

BRIGHTNESS

Adjust the brightness of video output.

CONTRAST

Adjust the contrast of video output.

HUE

Adjust the hue of video output.

SATURATION

Adjust the saturation of video output.

SHARPNESS

Adjust the sharpness of video output.

SPEAKER SETUP

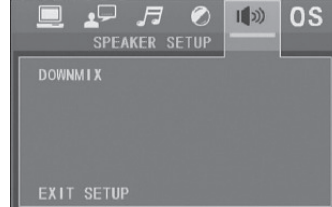

DOWNMIX

Select your desired sound effect when there is no center speaker or subwoofer.

LT/RT: When playing a disc with PRO LOGIC Dolby stereo effect, choose the item to output audio signal with vivid theatre effect.

STEREO: If you choose this item, for audio signal with 5.1 channels, only signal of the left and right channels will be output; for audio signal with 2 channels, the common stereo signal will be output.

VSS: If you choose this item, for a disc recorded with 5.1 channels, the main channel speakers can output audio signal with VSS effect.

DIGITAL SETUP

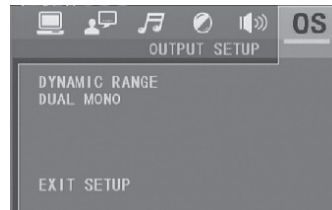

DYNAMIC RANGE

After selecting the compression mode of **LINE OUT**, you can set this item to adjust the linear compression ratio.

FULL: Set the Peak-to-Peak value of the audio signal to minimum.

OFF: Set the Peak-to-Peak value to maximum.

Operation

DUAL MONO

Select a desired audio output mode for the left and right channels of signal.

It is mainly for Karaoke of Ac3.

There are 4 modes in all:

STEREO, MONO L, MONO R, MIX MONO

About Parental Control

- Q:** After insertion of a DVD into the disc slot, a dialogue box appears, asking for a password of 4 digits. Why?
- A:** This is because the movie you are playing was rated with Parental Control, and the current rating level of the unit is lower than the one of the current disc. You must input the right password and enter it into the Parental Control setup menu and then set an equal or higher rating level than the one of the current disc.

Note:

- If you have not changed the password, the factory preset password for the unit will be empty. You will need to input a desired password and verify it by inputting the password again before entering the Parental Control setup menu.
- For the rating level setup of Parental Control of the unit, please refer to the relative content of the SYSTEM SETUP menu for details.

Accessories: Parental Control

The Parental Control function of a DVD player can be used to control playback of movie scenes on a DVD disc set with a rating level. You can set the DVD player (including the software player on a PC) with a certain rating level via the SETUP MENU on the TV screen. If the rating level set in the disc is higher than the one set in the DVD player, the DVD player cannot play the disc. Sometimes the Parental Control sequences in some discs are different from each other. The rating level setup can be protected with a password. If you select **Unlock**, the Parental Control function will be invalid, and the whole content of the disc can be played.

A DVD disc can be designed with different rating levels of Parental Control so that the DVD player can play different versions of scenes from the same movie based on the set rating levels. Depending on the DVD feature of seamless switching, the scenes unsuitable for children will be cleared or replaced by other suitable scenes automatically.

All rating levels of Parental Control are as follows:

- Unlock
1. Kid Safe
 2. G
 3. PG
 4. PG 13
 5. R
 6. NC 17
 7. Adult

Operation

Region Code

Q: No DVD playback. REGION ERROR is displayed after insertion of a disc into the disc slot. Why?

A: Because the DVD player and disc have different region codes. If they do not match, the DVD player cannot play the disc.

Appendix: Region code of DVD

The Motion Picture Association of America (MPAA) divided the world into 6 regions, and allocated every region a code, named the region code. The region codes and the countries or areas represented by the region codes are as follows:

Region 1: America, Canada, East-Pacific Islands;

Region 2: Japan, West Europe, North Europe, Egypt, South Africa, Middle East;

Region 3: South-east Asian countries including Taiwan, Hong Kong, South Korea, Thailand, Indonesia, etc.;

Region 4: Australia, New Zealand, Central South America, South Pacific Islands;

Region 5: Russia, Mongolia, Indian Peninsula, Middle Asia, East Europe, North Korea, North Africa, North-west Asia etc.;

Region 6: China mainland.

Bluetooth Operation

Pair DV1230 with your mobile phone

1. Activate Bluetooth mode on your mobile device. Then press **BT** on the front panel of DV1230 to enter pairing mode.
2. When DV1230 is detected by your mobile phone, the device name **FURRION DV1230-XXXX** (where **X** can be any character from A-Z or number from 0-9) is shown on your mobile phone.
3. Select the device name on your mobile phone, then an input box will pop up, asking you to input a password.
4. Input 0000 and confirm. Upon successful pairing and connection, 'LINK OK' will appear on the LCD of DV1230.

Note:















1. Some mobile phones support automatic re-connection after first-time pairing with DV1230. Some other mobile phones may need you to select the device name (**FURRION DV1230-XXXX**) from the list of paired Bluetooth devices to confirm re-connection.
2. In case of casual disconnection, select the device name (**FURRION DV1230-XXXX**) from the list of paired Bluetooth devices to confirm re-connection.

Disconnect / unpair DV1230 from your mobile phone

1. To disconnect:
On your mobile phone, select the connected device name (**FURRION DV1230-XXXX**) from the list of paired Bluetooth devices and confirm disconnection.
2. To unpair:
Press and hold **BT** on the front panel of DV1230 for about 5 seconds to clear the pairing information.

Operate your mobile phone via Bluetooth

When the Bluetooth connection is ready, the call you make or receive will be transferred from your mobile phone to DV1230.

1. When connected: Use controls on your mobile phone to switch sound output between DV1230 and the mobile phone.
2. To dial a number with the remote control of DV1230:
 - Use number buttons **0-9** to enter a telephone number.
* You can press **CLEAR** to cancel a wrong input if necessary.
 - Press  /  on the front panel (or  on the remote control) to call out.
3. To redial a number:
 - Press  /  on the front panel (or  on the remote control) to show the last dialed number on the LCD and call out.
4. To accept a call:
When there is an incoming call, press  /  on the front panel (or  on the remote control) to accept the call.
5. To reject a call:
When there is an incoming call, press and hold  /  on the front panel (or press  on the remote control) to reject the call.
6. To end a call:
During a call, press and hold  /  on the front panel (or press  on the remote control) to end the call.

Note: When there is an incoming call, the calling number will be displayed on the screen of DV1230.

Play an audio file from another Bluetooth device to DV1230

"LINK OK" is displayed when DV1230 is paired and connected with another Bluetooth device.

If the Bluetooth device supports A2DP, you can stream music from the Bluetooth device to DV1230 for playback.

To play audio through Bluetooth, you must activate Bluetooth mode on your mobile device. If the Bluetooth device supports AVRCP, you can use the basic audio playback control functions (such as play/pause) from DV1230.

Note: In other modes (except during a call via Bluetooth), press **BT** on the front panel to switch between different modes.

Set up Bluetooth connection using NFC (only supporting mobile phones with NFC function)

1. Enable the NFC function of your mobile phone and make sure the screen is active and unlocked.
2. Move your mobile phone towards DV1230 so that the NFC detection area on your mobile phone touches that on DV1230. You can now connect your mobile phone with or disconnect it from DV1230 conveniently.

Note: For first-time pairing and connection, you will be asked to enter a password. Please enter "0000".

App Operation

- With the Furrion ES control App (either Android or iOS version), you can use your mobile device as a remote control.
- The App uses BT Low Energy (BLE) technology to connect to DV1230 instead of infrared in the physical remote control, thus getting free of line-of-sight connection.
- While the App checks for compatibility, you can cross-check the specifications of your mobile device to see if it supports BLE technology before installation.
- Find and download "Furrion ES Control" from Google Play (Android) or App Store (iOS) on your mobile device. Run the App as instructed.
- The App works with various models in the Furrion DV range entertainment system.

Install and use the App

1. Install the ES Control App on your mobile phone.
2. Enable Bluetooth on your mobile phone, and run the APP.
3. Select the device name "**DV1230-4.0-XXXX**" (where **X** can be any character of **A-Z** or number **0-9**) to connect.
4. Use the available functions on the App to control DV1230 freely.

Maintenance

Maintenance and Cleaning of Discs

Disc Maintenance

1. To keep the disc clean, handle the disc by its edge, and do not touch the disc surface of the play side.
2. Do not stick paper or tape on the disc. If there is glue on the disc surface, wipe it off before using.
3. Do not expose the disc to direct sunlight, or nearby heat sources such as a radiator, or leave it in a car parked in direct sunlight where there can be a considerable rise in temperature.
4. Put the disc inside a disc case after finishing playback.

Disc Cleaning

1. Before playing, wipe the disc with a clean cloth, wipe the disc outwards from the disc center.
2. Do not use petrol, thinners, commercially available cleaners or anti-static sprays for plastic LPs to wipe discs.



correct



wrong



correct



wrong

Troubleshooting

Please read the user manual carefully before using the product. If you have any problems with this product, please refer to the below troubleshooting guide to help you resolve the issue.

TROUBLE/SYMPATOM	SOLUTION
No picture, sound and indication	Ensure that the power switch is on.
	Ensure that the wall inlet is OK.
	Ensure that the power cord is not damaged or the fuse is not blown.
	Ensure that the power connection is OK.
No sound but picture OK	Ensure that the audio output of the unit is in good connection with the TV's audio input.
	Check whether the audio connector is damaged.
	Check whether you have turned down the volume.
	Ensure that the AUDIO setup of the unit is correct.
Black and white picture or screen rolling	Ensure that the TV SYSTEM (e.g. PAL, NTSC) setup is correct.
No picture but sound OK	Ensure that the video output of the unit is in good connection with the TV's video input.
	Ensure that you have turned your TV to the AV input channel connecting to the unit.
	Check whether the video connector is damaged.
	Ensure that the VIDEO setup of the unit is correct.
Flaws in picture or sound	Check whether AUDIO setup is correct.
	Check whether the disc is scratched or stained.
	Check whether the AV connector and output terminal are stained.
	Check whether there is condensation inside the lens. If so, leave the unit off for an hour or so, and then try again.
	Check whether the installation angle is less than 30.
No disc or bad disc	Ensure that you have inserted the disc into the disc slot.
	Check whether the disc has been put in the reverse side.
	Check whether the disc is distorted.
	Check whether the disc is stained or scratched badly.
	Ensure that the disc format is compatible with the unit.
	Ensure that the temperature inside the car is not too high. If so, let the unit cool off until the ambient temperature returns to normal.
	Insert another disc into the disc slot.

Troubleshooting

TROUBLE/SYMPTOM	SOLUTION
Remote control does not work	Check the battery of the remote control and make sure that it is not dead.
	Direct the remote control to the IR sensor of the unit.
	Check whether there are obstacles between the remote control and IR sensor.
Some function buttons do not work	Turn off the power, then turn on again.
	Reset the unit, then turn on again.
	Remove the front panel from the unit, then put it back and turn on again.
The radio does not work	Check whether the antenna cable is connected firmly, or manually tune for a station.
Functions locked or no response for Bluetooth function	Press RESET with a sharp object such as a clip to reset the unit and load its factory default settings.

Specifications

English

General Specification

Power supply requirement	DC 12V
Total power	RMS (4x25W + 2x15W)
Dimensions	9 ¹³ / ₁₆ " x 4 ⁵ / ₈ " x 7" (249 x 118 x 178 mm)

DVD Deck Specification

Format	DVD/VCD/JPEG/MP4/WMA/CD
Video system	NTSC/PAL/PAL-M/PAL-N/AUTO (optional)
Audio system	24 bit/96KHz
Loading system	Auto Loading
Mounting angle	0 to +/-30

Video Specification

Video type	16:9 and 4:3 Load impedance: 75 ohms
Horizontal resolution	600

Audio Specification

Audio output (Analog audio)	2.0V
Frequency response	20Hz - 20KHz (at 1 KHz 0 dB)
S/N ratio (Audio)	≥60dB (at 1 KHz 0 dB)
Separation	50dB
Speaker output	4 Ω

Radio Specification

FM section	
Frequency range	87.5MHz - 107.9MHz (US) 87.5MHz - 108.0MHz (EU) 87.5MHz - 108.0MHz (AUS)
Usable sensitivity	3uV
I.F frequency	10.7MHz
AM section	
Frequency range	530KHz -1710KHz (US) 522KHz -1620KHz (EU) 522KHz -1710KHz (AUS)

Bluetooth Specification

Bluetooth Version	V4.0
Operation Frequency	2.4GHz (ISM BAND)
Bluetooth Output	4dBm

Warranty

FURRION WARRANTS FOR A PERIOD OF 1 YEAR FROM DATE OF RETAIL PURCHASE BY THE ORIGINAL END-USE PURCHASER, THAT THIS PRODUCT, WHEN DELIVERED TO YOU IN NEW CONDITION, IN ORIGINAL PACKAGING, FROM A FURRION AUTHORIZED RESELLER AND USED IN NORMAL CONDITIONS, IS FREE FROM ANY DEFECTS IN MANUFACTURING, MATERIALS, AND WORKMANSHIP. IN CASE OF SUCH DEFECT, FURRION SHALL REPLACE OR REPAIR THE PRODUCT AT NO CHARGE TO YOU. THIS WARRANTY DOES NOT COVER: PRODUCTS WHERE THE ORIGINAL SERIAL NUMBERS HAVE BEEN REMOVED, ALTERED OR CANNOT READILY BE DETERMINED; DAMAGE OR LOSS CAUSED BY ACCIDENT, MISUSE, ABUSE, NEGLIGENCE, PRODUCT MODIFICATION, FAILURE TO FOLLOW INSTRUCTIONS IN INSTRUCTION MANUAL, COMMERCIAL OR INDUSTRIAL USE; DAMAGE OR LOSS CAUSED TO THE DECORATIVE SURFACE OF PRODUCT; TO ANY DATA, SOFTWARE OR INFORMATION; AND NORMAL WEAR AND TEAR. THIS WARRANTY ONLY PROTECTS THE ORIGINAL END-USER ("YOU") AND IS NOT TRANSFERABLE; ANY ATTEMPT TO TRANSFER THIS WARRANTY SHALL MAKE IT IMMEDIATELY VOID. THIS WARRANTY IS ONLY VALID IN THE COUNTRY OF PURCHASE.

THIS WARRANTY AND REMEDIES SET FORTH ABOVE ARE EXCLUSIVE AND IN LIEU OF ALL OTHER WARRANTIES, REMEDIES AND CONDITIONS, WHETHER ORAL OR WRITTEN, EXPRESS OR IMPLIED. FURRION SPECIFICALLY DISCLAIMS ANY AND ALL IMPLIED WARRANTIES, INCLUDING, WITHOUT LIMITATION, WARRANTIES OF MERCHANTABILITY AND FITNESS FOR A PARTICULAR PURPOSE. IF FURRION CANNOT LAWFULLY DISCLAIM IMPLIED WARRANTIES UNDER THIS LIMITED WARRANTY, ALL SUCH WARRANTIES, INCLUDING WARRANTIES OF MERCHANTABILITY AND FITNESS FOR A PARTICULAR PURPOSE ARE LIMITED IN DURATION TO THE DURATION OF THIS WARRANTY.

No Furrrion reseller, agent, or employee is authorized to make any modification, extension, or addition to this warranty.

FURRION IS NOT RESPONSIBLE FOR DIRECT, INDIRECT, SPECIAL, INCIDENTAL OR CONSEQUENTIAL DAMAGES RESULTING FROM ANY BREACH OF WARRANTY OR CONDITION, OR UNDER ANY OTHER LEGAL THEORY, INCLUDING BUT NOT LIMITED TO LOST PROFITS, DOWNTIME, GOODWILL, DAMAGE TO OR REPLACEMENT OF ANY EQUIPMENT OR PROPERTY, ANY COSTS OF RECOVERING, REPROGRAMMING, OR REPRODUCING ANY PROGRAM OR DATA STORED IN OR USED WITH FURRION PRODUCTS. FURRION'S TOTAL LIABILITY IS LIMITED TO THE REPAIR OR REPLACEMENT OF THIS PRODUCT PURSUANT TO THE TERMS OF THIS WARRANTY.

SOME STATES DO NOT ALLOW THE EXCLUSION OR LIMITATION OF INCIDENTAL OR CONSEQUENTIAL DAMAGES OR EXCLUSIONS OR LIMITATIONS ON THE DURATION OF IMPLIED WARRANTIES OR CONDITIONS, SO THE ABOVE LIMITATIONS OR EXCLUSIONS MAY NOT APPLY TO YOU. THIS WARRANTY GIVES YOU SPECIFIC LEGAL RIGHTS, AND YOU MAY ALSO HAVE OTHER RIGHTS THAT VARY BY STATE OR (WHERE APPLICABLE IN THE COUNTRIES WHERE FURRION HAS NON-US/CANADIAN AUTHORIZED DEALERS) COUNTRY. NO ACTION OR CLAIM TO ENFORCE THIS WARRANTY SHALL BE COMMENCED AFTER THE EXPIRATION OF THE WARRANTY PERIOD.

Keep your receipt, delivery slip, or other appropriate payment record to establish the warranty period. Service under this warranty must be obtained by contacting Furrrion at warranty@furrrion.com

Product features or specifications as described or illustrated are subject to change without notice.

Bienvenue

Merci et félicitations pour votre achat de ce système de divertissement Furrion® DV1230. Avant utiliser votre nouvel appareil, veuillez lire ces consignes attentivement. Le présent guide d'utilisation contient des informations permettant l'utilisation, l'installation et l'entretien en toute sécurité de l'appareil.

Veuillez conserver le présent guide d'utilisation en lieu sûr pour vous y référer ultérieurement, afin d'assurer votre sécurité et de réduire les risques de blessure. Veuillez aussi remettre le présent manuel à tout nouveau propriétaire de cet appareil.

Le fabricant décline toute responsabilité en cas de dommages dus au non-respect des présentes consignes.

Si vous avez des questions sur nos produits, veuillez nous contacter:

support@furrion.com

Contenu

Bienvenue	37
Contenu	38
Sécurité et avis	39
Sécurité.....	39
Produit laser Classe 1.....	39
Avis de conformité	40
Introduction	41
Ce qu'il y a dans la boîte	41
Précautions	41
Caractéristiques.....	41
Format pris en charge	42
Aperçu fonctionnel	43
Panneau de commande	43
Télécommande	44
Avant l'opération	46
Schéma de câblage.....	46
Aperçu de câblage reliant prise	46
Description des CÂBLES DE RACCORDEMENT DE CÂBLAGE.....	47
Préparer la télécommande.....	50
Opération	51
Guide de référence rapide	51
Opération commune	54
Fonctionnement de la radio.....	55
Fonctionnement de base pour disque/USB.....	57
Fonctionnement avancé pour Disque/USB	58
Fonctionnement de configuration du menu du système DVD.....	62
Fonctionnement avec Bluetooth.....	66
Utilisation de l'application	67
Entretien et Nettoyage de disque	68
Entretien	68
Dépannage	69
Caractéristiques techniques	71
Garantie	72

Sécurité et avis

Sécurité



MISE EN GARDE

RISQUE DE CHOC
ÉLECTRIQUE. NE PAS OUVRIR.



ATTENTION: POUR RÉDUIRE LE RISQUE DE CHOC ÉLECTRIQUE, NE PAS RETIRER LE COUVERCLE (OU L'ARRIÈRE). Aucune pièce réparable par l'utilisateur à l'intérieur. Confiez l'entretien à un technicien qualifié.

ATTENTION

POUR RÉDUIRE LE RISQUE D'INCENDIE OUD'ÉLECTROCUTION, N'EXPOSEZ PAS CET APPAREIL À LA PLUIE OU À L'HUMIDITÉ.



L'éclair avec le symbole de pointe de flèche, dans un triangle équilatéral, est destiné à alerter l'utilisateur de la présence de tensions dangereuses non isolées dans l'enceinte du produit qui peut être d'une amplitude suffisante pour constituer un risque de choc électrique pour les personnes.



Le point d'exclamation dans un triangle équilatéral est destiné à alerter l'utilisateur à la présence d'instructions importantes de fonctionnement et de maintenance (entretien) dans la documentation accompagnant l'appareil.

Produit laser Classe 1

Symbole de produit laser : situé sur le panneau arrière de l'unité, indique que ce lecteur est un produit de classe laser, utilisez uniquement un laser faible et aucun rayonnement dangereux à l'extérieur de l'unité.

1. Lisez ce manuel d'instructions avant l'installation et l'utilisation.
2. Ne touchez pas la fiche d'alimentation avec les mains mouillées.

3. Éteignez l'alimentation principale lorsque l'appareil n'est pas utilisé. (Débranchez la fiche d'alimentation de la prise de courant lorsque vous n'avez pas l'intention d'utiliser l'appareil pendant une période prolongée).
4. N'ouvrez pas le couvercle et ne touchez aucun des composants à l'intérieur de l'appareil. Seul un technicien qualifié doit entretenir l'unité.
5. N'exposez pas l'appareil à la lumière directe du soleil ou à des objets proches qui irradient la chaleur, afin d'éviter d'endommager l'unité.
6. Ne placez pas l'appareil dans des conditions humides ou humides. L'humidité affectera le fonctionnement normal et endommagera l'unité.
7. Placez l'appareil sur une surface plane et ventilée. Veuillez vous assurer que les trous de ventilation ne sont pas couverts pour éviter la surchauffe et le dysfonctionnement.
8. Nettoyez le panneau et le boîtier avec un chiffon doux et sec, n'appliquez aucune sorte de diluant, d'alcool ou de vaporisateur.
9. L'appareil ne doit pas être exposé à des gouttes ou des éclaboussures et aucun objet rempli de liquide, tel qu'un vase, ne doit être placé sur l'appareil.

ATTENTION

- N'ingérez pas la batterie contenue dans la télécommande fournie avec l'appareil car cette batterie représente un risque de brûlure chimique.
- Ce produit contient une pile bouton.
- Si la pile bouton est avalée, elle peut provoquer de graves brûlures internes en seulement 2 heures et entraîner la mort.
- Gardez les piles neuves et usagées hors de la portée des enfants.
- Si le compartiment de la pile ne ferme pas correctement, arrêtez d'utiliser le produit et gardez-le loin des enfants.
- Si vous croyez que des piles ont été avalées ou placées à l'intérieur de n'importe quelle partie du corps, consultez immédiatement un médecin.

Sécurité et avis

MISE EN GARDE

- Danger d'explosion si la pile est remplacée incorrectement.
- Remplacez uniquement avec le même type ou un type équivalent.
- La batterie ne doit pas être exposée à une chaleur excessive telle que la lumière du soleil ou le feu.

Avis de conformité

L'appareil est conforme à la partie 15 des règles de la FCC. L'utilisation est soumise aux deux conditions suivantes :

1. Cet appareil ne doit pas causer d'interférences nuisibles et
2. Cet appareil doit accepter toute interférence reçue, y compris les interférences pouvant entraîner un fonctionnement indésirable.

Règles de la FCC

Cet équipement a été testé et déclaré conforme aux limites d'un appareil numérique de classe B, conformément à la partie 15 des règles de la FCC. Ces limites sont conçues pour fournir une protection raisonnable contre les interférences nuisibles dans une installation résidentielle. Cet équipement génère, utilise et peut émettre de l'énergie radiofréquence et, s'il n'est pas installé et utilisé conformément au manuel de l'utilisateur, peut causer des interférences nuisibles aux communications radio.

Cependant, il n'y a aucune garantie que des interférences ne se produiront pas dans une installation particulière. Si cet équipement cause des interférences nuisibles à la réception radio ou télévision, ce qui peut être déterminé en éteignant et en rallumant l'équipement, l'utilisateur est encouragé à essayer de corriger l'interférence à l'aide d'une ou plusieurs des mesures suivantes :

- Déplacer l'antenne de réception.
- Augmenter la distance entre l'équipement et le récepteur.

- Connecter l'équipement à une prise sur un circuit différent de celui auquel le récepteur est connecté.
- Consulter le revendeur ou un technicien radio/TV expérimenté pour obtenir de l'aide.

Déclaration de la FCC sur l'exposition aux radiations

Cet équipement est conforme aux limites d'exposition aux radiations de la FCC établies pour un environnement non contrôlé.

Cet émetteur ne doit pas être situé près de ou fonctionner conjointement avec une autre antenne ou un autre émetteur.

Toutes les marques déposées et non déposées appartiennent à leurs propriétaires respectifs.

Les changements ou modifications non expressément approuvés par la partie responsable de la conformité pourraient annuler l'autorité de l'utilisateur à utiliser l'équipement.

Introduction

Ce qu'il y a dans la boîte

Merci d'avoir acheté le système de divertissement Furrion DV1230. Ce manuel vous aidera à configurer et à utiliser l'appareil. Veuillez lire ce manuel attentivement et conservez ce manuel en lieu sûr pour pouvoir le consulter ultérieurement.

Tout d'abord, vérifiez le contenu de votre boîte avec la liste de contrôle des pièces ci-dessous:

- Ensemble principal
- Télécommande
- Harnais (200 mm)
- Câble adaptateur audio RCA (1,5 m)
- Étiquette volante
- Documents imprimés

Précautions

- Connectez ce produit à un système de batterie au sol à tension négative de 12 V cc qui est standard dans les véhicules nord-américains et européens.
- Lors de l'installation de la chaîne stéréo, veillez à ce que toutes les extrémités non utilisées soient terminées par une extrémité isolée afin d'éviter tout court-circuit ou mise à la terre pouvant entraîner un risque d'incendie ou d'électrocution.
- Évitez d'insérer des objets étrangers dans la fente de chargement de disque de la chaîne stéréo, car cela entraînerait un dysfonctionnement.
- N'exposez pas ce produit à l'humidité ou à un environnement humide. S'il y a de la condensation dans l'écran, attendez 1 heure ou plus pour que l'humidité s'évapore.
- Si l'intérieur du véhicule est extrêmement chaud, n'utilisez pas le lecteur tant que la température interne du véhicule ne s'est pas refroidie.
- N'utilisez pas de produits de nettoyage sur la face avant du produit, utilisez uniquement un chiffon légèrement humide pour le nettoyage.
- N'essayez pas de démonter ou d'ajuster ce produit. Contactez un centre de service pour obtenir de l'aide.

Caractéristiques

- Syntonisateur numérique AM/FM
- Compatible DVD/CD-R/RW/MP3/MP4/WMA
- Bluetooth avec fonction NFC
- Entrées auxiliaires à l'avant et à l'arrière
- Entrée USB avec fonction de charge
- Sortie audio indépendante multi-pièces à 3 zones
- 1 x sortie HDMI avec fonction ARC
- 1 x entrée HDMI
- 1 x sortie RCA audio/vidéo pour connecter un téléviseur supplémentaire
- 1 x sortie RCA audio/vidéo
- 1 x Entrée audio coaxiale
- 1 x Entrée audio optique
- 1 x sortie de subwoofer
- 1 x sortie de casque d'écoute
- Horloge/réveil

Introduction

Format pris en charge

Format vidéo pris en charge

Extension de fichier	Récepteur	Codec vidéo	Audio Codec	Résolution	Remarque
.avi .divx	AVI	MPEG-4 Visual DivX 4.xx/5.xx/6.xx/3ivX XviD MPEG-1	Dolby Digital (AC3) WMA/PCM/LPCM AAC-LC (2ch) MPEG-Audio (MP1/MP2/MP3)	720 x 480 (30fps) 720 x 576 (30fps)	
.mpg	MPG	MPEG-1/MPEG-2	Dolby Digital (AC3) LPCM MPEG-Audio (MP1/MP2/MP3)	720 x 480 (30fps) 720 x 576 (30fps)	
.dat	DAT	MPEG-1/MPEG-2	Dolby Digital (AC3) LPCM MPEG-Audio (MP1/MP2/MP3)	720 x 480 (30fps) 720 x 576 (30fps)	
.vob	VOB	MPEG-1/MPEG-2	Dolby Digital (AC3)	720 x 480 (30fps) 720 x 576 (30fps)	
.mp4	MP4	MPEG-4 Visual	Dolby Digital (AC3) WMA/PCM/LPCM AAC-LC (2ch) MPEG-Audio (MP1/MP2/MP3)	720 x 480 (30fps) 720 x 576 (30fps)	

Format audio pris en charge

Extension de fichier	Audio Codec	Débit	Taux d'échantillonnage	Remarque
.mp3	MP3	16kbps - 320kbps	8k - 48kHz	
.wma	WMA	16kbps - 320kbps	8k - 48kHz	WMA prend uniquement en charge WMA7/WMA8/WMA9 (CBR/VBR) (prend uniquement en charge le format 353)

Remarque : La compatibilité avec les formats de fichiers ci-dessus n'est pas garantie.

Aperçu fonctionnel

Panneau de commande

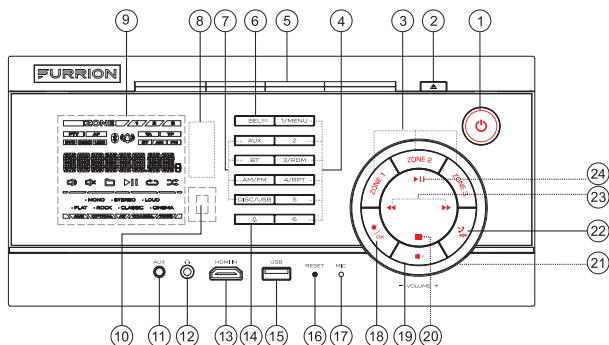

- 1 Allumer l'appareil ou passer en mode veille.
- 2 Éjecter le disque.
- 3 **ZONE 1/ZONE 2/ ZONE 3**
Activer ou désactiver la source audio dans chacune des différentes zones où vos haut-parleurs sont connectés.
- 4 **Boutons de chiffres (1 à 6)**
Sélectionner et entrer des chiffres.
1/MENU: Afficher la liste des titres pendant la lecture de DVD/VCD.
3/RDM:Sélectionner le mode de lecture aléatoire.
4/RPT: Sélectionner le mode de lecture répétée.
- 5 **Fente de disque**
- 6 **SEL^{EQ}**
Sélectionner divers paramètres du système. Sélectionner un effet sonore pré-réglé.
- 7 **Boutons de source**
Sélectionnez la source sonore correspondante : DISC/USB, AM/FM, BT ou AUX.
- 8 **zone de détection NFC**
- 9 **Écran ACL**
- 10 **Capteur IR pour télécommande**
- 11 **prise AUX**
Connecter à la prise de sortie audio 3,5 mm d'un appareil auxiliaire.
- 12 **prise**
Connecter un casque d'écoute.
- 13 **Prise d'entrée HDMI IN**
Connecter à la prise de sortie HDMI d'un appareil AV.
- 14 Entrer dans le mode de réglage de l'alarme.
- 15 **prise USB**
Connecter un périphérique de stockage USB.
- 16 **RESET (RÉINITIALISER)**
Réinitialiser l'appareil et charger ses paramètres d'usine.
- 17 **MIC**
Microphone intégré.
- 18 / **OK**
Ajuster la luminosité de l'écran ACL.
Confirmer votre sélection.
- 19 Activer ou désactiver la sourdine de la sortie audio.
- 20 Arrêter la lecture.
- 21 Zone de navigation principale.
- 22 Bouton de réglage du volume.
- 23 Bouton de retour à l'accueil.
- 24 Bouton d'alimentation.

Aperçu fonctionnel

- 21 **Bouton VOLUME +/-**
Tournez le bouton dans le sens des aiguilles d'une montre/dans le sens inverse des aiguilles d'une montre pour augmenter/diminuer le volume.
- 22 **📞 / 📞**
Accepter ou faire un appel.
(Appuyez sur et maintenez) Refuser ou mettre fin à l'appel.
- 23 **⏮ / ⏭**
Passer à la piste précédente/suivante.
Retour/avancement rapide dans une piste.
Syntoniser une station de radio.
- 24 **⏸**
Démarrer (reprendre)/mettre en pause la lecture.

Télécommande

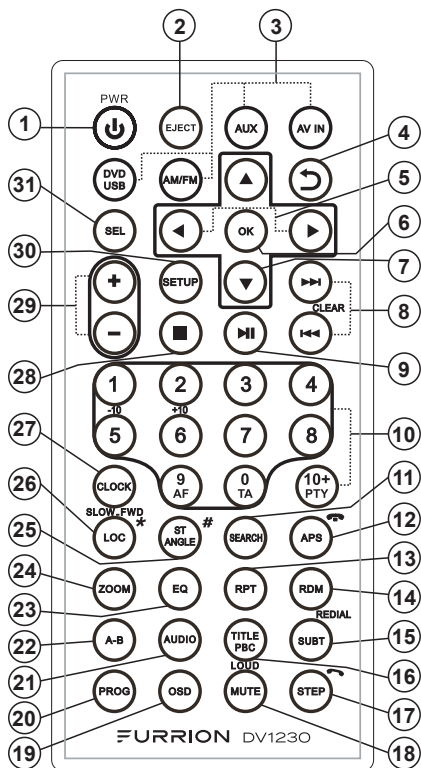

- 1 **PWR**
Allumer l'appareil ou passer en mode veille.
- 2 **Éjecter**
Éjecter le disque.
- 3 **Boutons de source**
Sélectionnez la source sonore correspondante: DVD/USB, AM/FM, AUX (ARC, F AUX, R AUX, AV, HDMI, COAXIAL, or OPTICAL), ou AV IN.
- 4
Revenir au menu précédent.
- 5 **⏮ / ⏭**
Naviguer gauche/droit dans un menu.
- 6 **OK**
Confirmer votre sélection.
- 7 **▲ / ▼**
Navigate jusqu'/ bas in a menu.
- 8 **⏮ / ⏭ (CLEAR)**
Passer à la piste précédente/suivante.
Retour/avancement rapide dans une piste.
Syntoniser une station de radio.
⏮ (CLEAR): Effacer une mauvaise entrée.
- 9 **⏸**
Démarrer (reprendre)/mettre en pause la lecture.
- 10 **Boutons de chiffres (0 à 9) et 10+**
Sélectionner et entrer des chiffres.
0/TA: (Pour l'Europe uniquement) Activer/désactiver le mode TA (informations de circulation).
5/-10: Reculer de 10 pistes pendant la lecture MP3/WMA.
6/+10: Avancer de 10 pistes pendant la lecture MP3/WMA.
9/AF: (Pour l'Europe uniquement) Activer/désactiver le mode AF (fréquence alternative).
10+ / PTY: Entrer un nombre supérieur à 9. (Pour l'Europe uniquement) Sélectionner un type de programme (PTY).

Aperçu fonctionnel

- 11 SEARCH (RECHERCHE)**
Afficher ou masquer la fenêtre de recherche pendant la lecture du disque.
- 12 APS/↶**
Lancer la programmation automatique des stations de radio. Balayer les stations de radio pré-réglées. Refuser ou mettre fin à un appel.
- 13 RPT**
Sélectionner le mode de lecture répétée.
- 14 RDM**
Sélectionner le mode de lecture aléatoire.
- 15 SUBT/REDIAL**
Sélectionner la langue des légendes pendant la lecture du DVD (si disponible).
Recomposer le dernier numéro composé.
- 16 TITLE/PBC**
Afficher la liste des titres pendant la lecture de DVD/VCD.
Activer/désactiver la fonction PBC (commande de lecture) d'un disque (si disponible).
- 17 STEP/↶**
Lire un DVD/VCD image par image.
Accepter ou faire un appel.
- 18 MUTE/LOUD**
Activer ou désactiver la sourdine de la sortie audio.
Activer ou désactiver l'effet de correction physiologique.
- 19 OSD**
Afficher l'état de la lecture.
- 20 PROG**
Accéder à la lecture du programme ou la quitter.
- 21 AUDIO**
Sélectionner une langue de sous-titres (si disponible) pendant la lecture du DVD.
Sélectionner un mode sonore (MONO LEFT, MONO RIGHT ou STEREO) pendant la lecture du VCD.
- 22 A-B**
Lire en boucle un segment particulier dans un chapitre ou une piste.
- 23 EQ**
Sélectionner un effet sonore d'égalisation pré-réglé.
- 24 ZOOM**
Pendant la lecture d'un DVD/VCD, effectuer un zoom avant/arrière sur les images.
- 25 ST/ANGLE/#**
En mode FM, basculer entre la sortie sonore stéréo et mono.
Pendant la lecture d'un DVD, régler l'angle de vue (si disponible).
- 26 LOC/SLOW.FWD/***
En mode radio, activer ou désactiver le mode local.
Pendant la lecture du disque, sélectionner une vitesse d'avance lente.
- 27 CLOCK**
Entrer dans le mode de réglage de l'horloge.
Afficher l'horloge.
- 28 ■**
Arrêter la lecture.
- 29 +/-**
Augmenter/diminuer le volume.
- 30 SETUP**
Accéder au menu du système DVD ou le quitter.
- 31 SEL**
Sélectionner divers paramètres du système.
Sélectionner un effet sonore pré-réglé.

Avant l'opération

Schéma de câblage

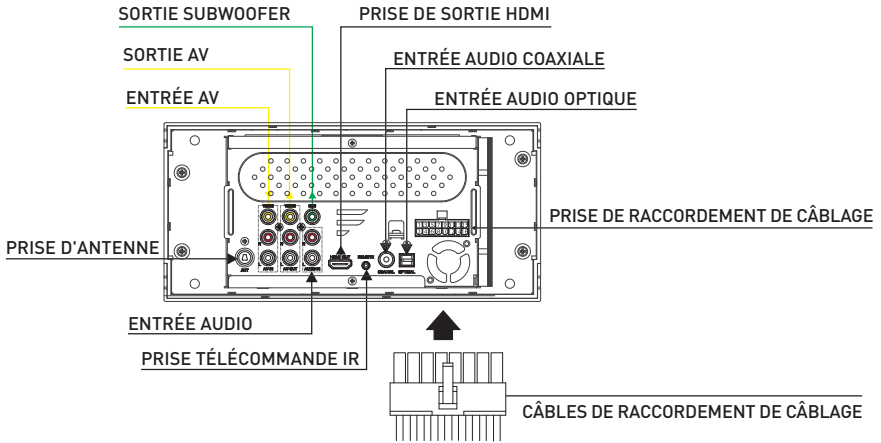

Aperçu de câblage reliant prise

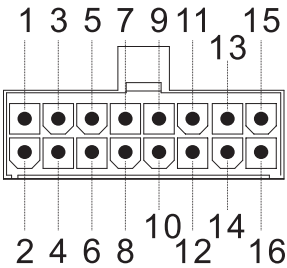

Broche No.	Couleur	Fonction
1	ORANGE/NOIR	ZONE3 Droit Haut-parleur (-)
2	ORANGE	ZONE3 Droit Haut-parleur (+)
3	BRUN/NOIR	ZONE3 Gauche Haut-parleur (-)
4	BRUN	ZONE3 Gauche Haut-parleur (+)
5	GRIS	ZONE1 Droit Haut-parleur (+)
6	GRIS/NOIR	ZONE1 Droit Haut-parleur (-)
7	BLANC	ZONE1 Gauche Haut-parleur (+)
8	BLANC/NOIR	ZONE1 Gauche Haut-parleur (-)
9	VERT/NOIR	ZONE2 Gauche Haut-parleur (-)
10	VERT	ZONE2 Gauche Haut-parleur (+)
11	VIOLET/NOIR	ZONE2 Droit Haut-parleur (-)
12	VIOLET	ZONE2 Droit Haut-parleur (+)
13	BLEU	ANTENNE D'AUTO
14	AUCUN	
15	ROUGE	ALIMENTATION+12 VCC
16	NOIR	MASSE

Avant l'opération

Description des CÂBLES DE RACCORDEMENT DE CÂBLAGE

Français

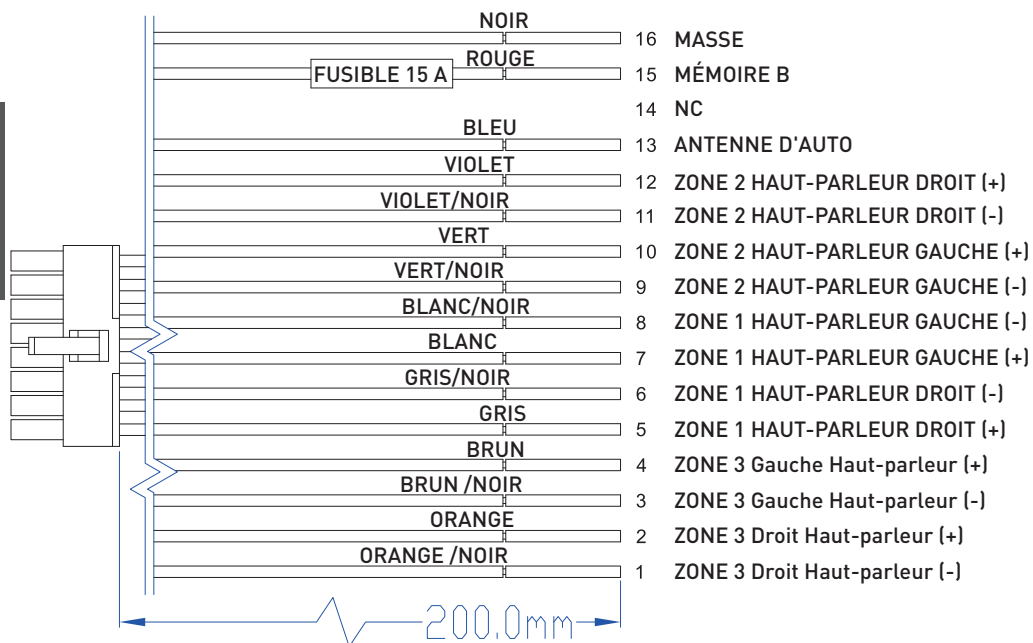

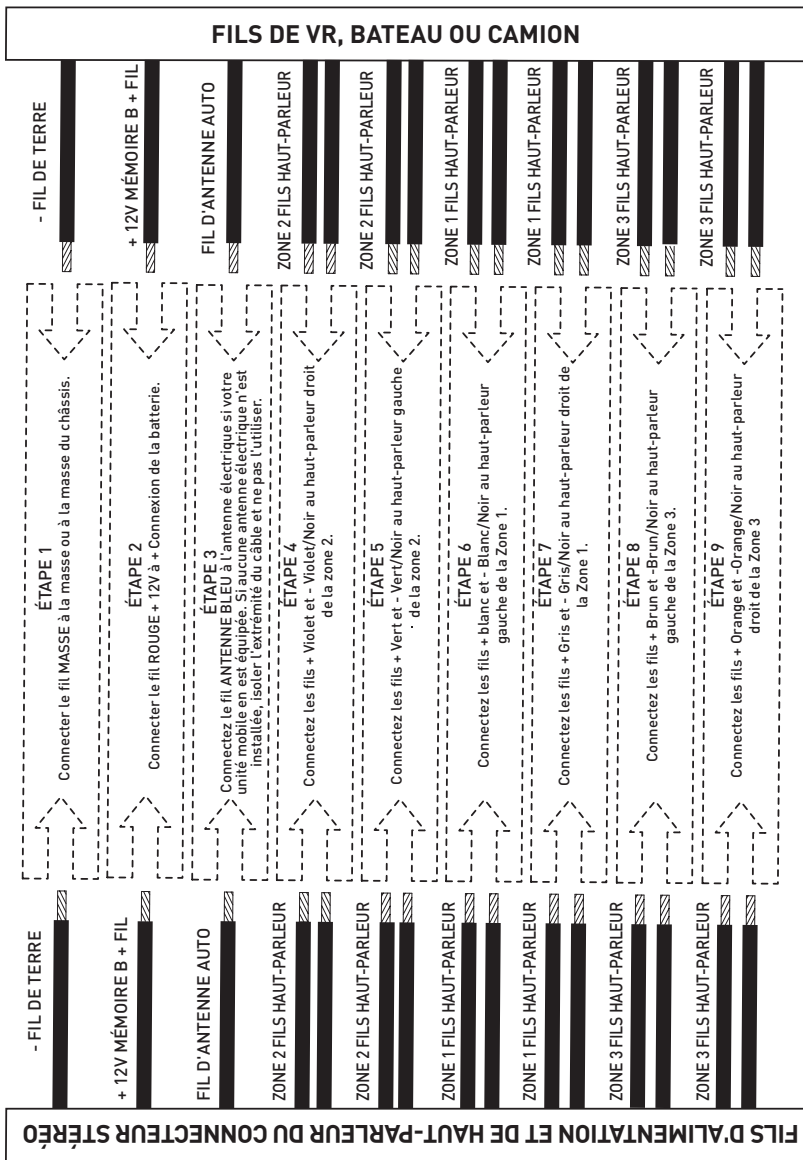

Avant l'opération

Emplacement

1. Choisissez un emplacement de montage à l'écart des zones humides, des sources d'eau, des appareils ou de tout équipement pouvant émettre de la chaleur.
2. Sélectionnez une zone sur un mur ou une armoire qui est libre de câbles, de carburant ou de freins et assurez-vous que la zone située derrière la fixation murale comporte un trou d'évent ou une boîte fermée et suffisamment d'espace autour de l'arrière pour refroidir.
3. Assurez-vous, lorsque la chaîne stéréo est montée dans la découpe, que les fils à l'arrière de l'appareil ne sont pas appuyés contre le dissipateur de chaleur.

Installation de l'unité

- Avant d'installer finalement l'unité, connecter le câblage temporairement et s'assurer que l'unité et le système fonctionnent correctement.
 - Fixer l'unité avec des vis selon le schéma suivant.
1. Retirer la coque en plastique des panneaux avant de l'unité.
 2. Fixer l'unité avec 4 vis autotaraudeuses à tête cylindrique n° 8.
 3. Remettre la coque en plastique du panneau avant sur l'unité.

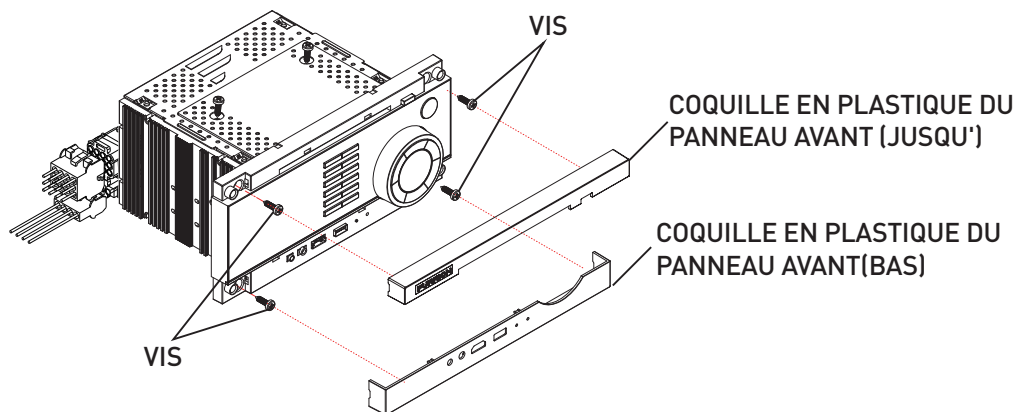

Avant l'opération

Préparer la télécommande

1. Avant d'utiliser la télécommande pour la première fois, retirez la feuille isolante de la télécommande dans le sens indiqué par la flèche. (Fig. 1)

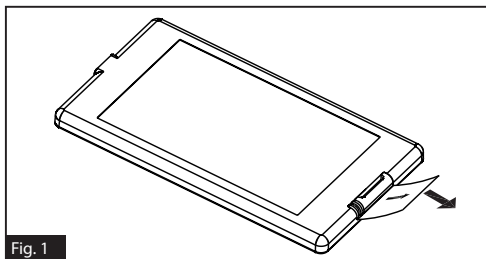

2. Appuyez sur le bloc de blocage mobile dans la direction indiquée par la flèche A (Fig.2), puis retirez le porte-pile de la télécommande en suivant la direction indiquée par la flèche B. (Fig.2)

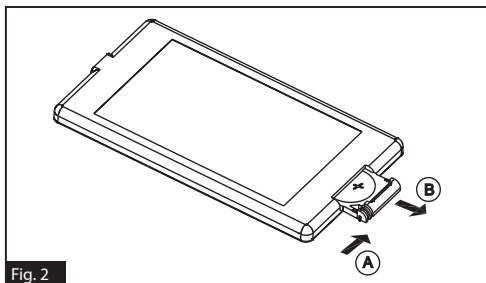

3. Remplacez l'ancienne pile par une pile neuve avec la polarité (+) vers le haut. (Fig.3)
4. Insérez le support de la pile à la position d'origine dans la télécommande. (Fig.3)

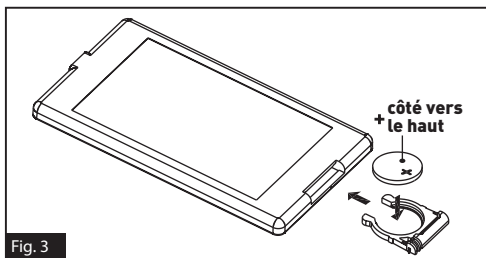







Remarque sur la pile de la télécommande

1. Une mauvaise utilisation d'une pile peut provoquer une surchauffe ou une explosion qui pourrait entraîner des blessures ou un incendie.
2. Une fuite de la pile peut endommager la télécommande. Durée de vie de la batterie : 6 mois avec une utilisation normale à température ambiante normale.
3. Ne court-circuitez pas la pile.
4. Ne jetez pas la pile dans le feu.
5. Pour éviter tout risque d'accident, gardez la pile hors de portée des enfants.







Opération

Guide de référence rapide

Opération Générales

Marche/arrêt, attente	Appuyer sur  pour mettre l'appareil en marche ou passer en mode veille. Appuyer longuement sur  pour éteindre l'appareil.
Sourdine	Appuyer sur le bouton MUTE sur la télécommande pour couper l'audio.  ✕ clignotera sur l'affichage. Appuyer sur MUTE de nouveau pour annuler.
Sélection d'une source	Appuyer DISC/USB, AM/FM, AUX, BT pour sélectionner Disque (après avoir inséré un disque), USB (après l'insertion d'une clé USB), AM/FM, AUX, et BT.
Ajuster le volume	Tourner VOLUME -/+ pour ajuster le volume.
Sélectionner une fonction/un paramètre	1. Appuyez sur SEL^{EQ} une ou plusieurs fois pour sélectionner BASS (sans EQ pré réglé), TRE (sans EQ pré réglé), BAL, LOUD ON/OFF, LOC ON/OFF, ST ON/OFF, BEEP ON/OFF, SUB ON/OFF, ou CLOCK. 2. Tournez le bouton VOLUME -/+ pour sélectionner une fonction / un paramètre.
Sélectionnez un égaliseur pré réglé	Appuyez sur et maintenez SEL^{EQ} une ou plusieurs fois pour sélectionner CINEMA, ROCK CLASSIC, FLAT, ou EQ OFF.
RÉGLAGE DE L'HORLOGE	1. Appuyez sur SEL^{EQ} sur le panneau avant une ou plusieurs fois (ou appuyez sur et maintenez CLOCK enfoncé sur la télécommande) pour passer en mode de réglage de l'horloge. 2. Tournez le bouton VOLUME -/+ pour régler l'heure. 3. Appuyez ◀/▶ pour entrer dans le réglage des minutes. 4. Tournez le bouton VOLUME -/+ pour régler les minutes. L'heure de l'horloge est réglée automatiquement après quelques secondes d'inactivité.
Régler l'alarme	Appuyez et maintenez enfoncé  une ou plusieurs fois pour entrer dans les réglages de réveil et de source. Répétez les opérations dans le réglage de l'horloge pour régler l'alarme. Deux sources d'alarme peuvent être sélectionnées : TUNER (Syntoniseur) et USB.
Activer/désactiver l'alarme	Appuyez sur  pour activer ou désactiver l'alarme réglée. Lorsque l'alarme est activée, l'icône  restera sur l'écran ACL.
Ajuster la luminosité	Appuyez sur  une ou plusieurs fois pour sélectionner un niveau de luminosité pour le panneau avant : LOW, MIDDLE ou HIGH (BAS, MOYEN ou HAUT).
Sélection des haut-parleurs	Appuyer et maintenir enfoncé ZONE 1, ZONE 2 ou ZONE 3 pour sélectionner la sortie du haut-parleur. Le numéro de la zone sélectionnée correspondante s'affichera à l'écran ACL.
RÉINITIALISER	Appuyez sur RESET avec un objet pointu pour réinitialiser l'appareil et charger ses paramètres d'usine.

Fonctionnement de la radio







Sélectionner la région de radio	Appuyez et maintenez enfoncé AM/FM pendant 2 secondes pour régler la région de radio AM/FM (USA1/USA2/AUSTRALIA/EUROPE).
Réglage manuel	Appuyer   pour déplacer la fréquence radio vers le bas ou vers le haut, une station à la fois.
Syntonsation automatique	Appuyez sur et maintenez   enfoncé pour rechercher automatiquement la station la plus forte suivante.
Sélectionner une bande	Appuyez AM/FM une ou plusieurs fois pour sélectionner FM1, FM2, FM3, AM1, or AM2.
Stocker et rappeler une station pré-réglée	Appuyer et maintenir enfoncé l'un des six boutons pré-réglés (1-6) pour enregistrer la fréquence actuelle. Appuyer sur le bouton de pré-réglage correspondant pour rappeler la fréquence mémorisée.
Enregistrer automatiquement les stations	Appuyer et maintenir enfoncé le bouton APS sur la télécommande ou appuyer et maintenir enfoncé  sur le panneau avant pour enregistrer automatiquement les six stations ayant les fréquences les plus fortes dans la bande actuelle. Jusqu'à 18 stations FM et 12 stations AM peuvent être enregistrées.
Balayer les stations pré-réglées	Appuyer brièvement sur le bouton APS sur la télécommande ou appuyer sur le bouton  sur le panneau avant pour balayer les pré-réglages 1 à 6 dans la bande actuelle.
LOC	Appuyer sur le bouton LOC sur la télécommande pour activer/désactiver LOC.
Stereo/mono	En mode FM, appuyer sur le bouton SEL une ou plusieurs fois pour sélectionner le mode stéréo ou mono.

Opération

Fonctionnement du disque/USB

Insérer un disque	Avec l'étiquette vers le haut, insérer un disque dans la fente du disque. Le disque commence automatiquement la lecture.
Éjecter le disque	Appuyer sur EJECT pour éjecter le disque.
Sélectionnez le chapitre/piste	Appuyer sur le bouton ◀◀/▶▶ pour passer à la piste / chapitre précédent ou suivant.
Retour/avance rapide	Appuyer et maintenir enfoncé le bouton ◀◀/▶▶ pour avancer ou reculer rapidement.
Mettre en pause la lecture	Appuyer sur ▶ pour arrêter temporairement la lecture. Appuyer à nouveau sur ▶ pour reprendre la lecture.
Arrêter la lecture	Appuyer sur ■ une fois pour interrompre la lecture. Appuyer sur ▶ pour reprendre. Appuyer sur ■ à deux fois pour arrêter la lecture. Puis appuyer sur ▶ pour commencer la lecture depuis le début du premier chapitre/piste.
Répéter	Appuyer sur RPT pour sélectionner RPT ONE/RPT DIR/RPT ALL/RPT OFF MODE. Appuyez à nouveau sur RPT pour reprendre.
Aléatoire	Appuyer sur RDM pour jouer chaque piste dans un ordre aléatoire. Appuyer de nouveau sur RDM pour reprendre.
Titre	En mode DVD/VCD, appuyer sur TITLE sur la télécommande pour afficher la liste des titres.

Fonctionnement de Bluetooth

Accepter ou composer l'appel	Appuyez sur  /  sur le panneau avant (ou  sur la télécommande) pour accepter, composer ou recomposer un appel.
Rejeter ou mettre fin à l'appel	Appuyer et maintenir enfoncé  /  sur le panneau avant (ou  sur la télécommande) pour rejeter ou mettre fin à un appel.

Opération commune

Allumer l'appareil ou passer en mode veille.

Appuyer sur  pour allumer l'appareil ou passer en mode veille.

Sélection d'une source

DISC / USB - dès qu'un DVD ou une clé USB est inséré dans l'appareil, l'appareil bascule automatiquement pour afficher ce menu source. Si un disque a déjà été inséré et que l'appareil lit depuis une autre source, vous pouvez appuyer sur **DVD/USB** pour sélectionner l'option DVD.

AM/FM - Appuyez sur cette touche pour faire défiler FM1, FM2, FM3, AM1 et AM2.

Appuyez et maintenez cette touche enfoncée une ou plusieurs fois pour sélectionner la région de radio : USA1, USA2, AUSTRALIA ou EUROPE.

BT - Appuyez sur ce bouton pour passer à la source Bluetooth.

AUX - Appuyez une ou plusieurs fois sur ce bouton pour faire défiler les entrées AUX disponibles pour l'appareil.

F AUX - Connexion à l'avant de l'appareil pour connecter une source audio externe.

R AUX - Connexion à l'arrière de l'appareil, utilisée normalement pour connecter l'entrée audio d'un téléviseur.

AV - Connexion à l'arrière de l'appareil pour connecter une source audio externe.

HDMI - Connexion à l'avant de l'appareil.

COAXIAL - Connexion à l'arrière de l'appareil.

OPTICAL - Connexion à l'arrière de l'appareil.

HDMI OUT (ARC) - Prise à l'arrière de l'appareil, utilisée pour connecter un téléviseur avec la fonction Audio Return Channel. Assurez-vous que la fonction ARC du téléviseur est activée.

- Pour plus de détails sur le réglage et l'utilisation de votre téléviseur, reportez-vous au mode d'emploi du téléviseur.

À propos du canal de retour audio (ARC)

L'ARC permet aux signaux audio de voyager dans les deux sens par HDMI. Si vous connectez un téléviseur prenant en charge HDMI Control et ARC avec un seul câble HDMI, vous pouvez émettre un signal vidéo/audio vers le téléviseur ou transmettre le son du téléviseur à l'appareil. Si des bruits sont produits par les haut-parleurs raccordés à l'appareil car les signaux audio TV reçus par l'unité avec ARC ne sont pas pris en charge par celle-ci, utilisez les haut-parleurs du téléviseur.

Ajuster le volume

Tournez le bouton **VOLUME -/+** dans le sens des aiguilles d'une montre pour augmenter le volume ou tournez dans le sens contraire des aiguilles d'une montre pour diminuer le volume.



Sourdine

1. Appuyer sur le bouton **MUTE** sur la télécommande pour couper l'audio. 'MUTE' clignotera sur l'affichage.
2. Appuyer sur **MUTE** de nouveau pour annuler.

Afficher et régler l'horloge

1. Appuyez sur **CLOCK** sur la télécommande pour afficher l'horloge sur l'écran ACL.
2. En mode veille, l'heure restera affichée sur l'écran ACL. Pour ajuster ou régler l'horloge, appuyez sur **SEL**^{E0} sur le panneau avant une ou plusieurs fois pour passer en mode de réglage de l'horloge. Appuyez sur les touches **◀◀/▶▶** pour passer entre les réglages de l'heure et des minutes. Tournez le bouton **VOLUME -/+** pour régler l'heure/minutes. L'heure de l'horloge est réglée automatiquement après quelques secondes d'inactivité.

Régler l'alarme

1. Appuyez sur et maintenez  enfoncé une ou plusieurs fois pour entrer dans les réglages de réveil et de source.
 2. Répétez les opérations dans le réglage de l'horloge pour régler l'alarme. Deux sources d'alarme peuvent être sélectionnées : TUNER (Syntoniseur) et USB.
- Appuyez sur  pour activer ou désactiver l'alarme réglée. Lorsque l'alarme est activée, l'icône  restera sur l'écran ACL.

Sélectionner un mode d'égalisation prédéfini

Appuyez et maintenez **SEL**^{EQ} pour sélectionner une courbe d'égalisation préréglée : CINEMA, ROCK, CLASSIC, FLAT, ou EQ OFF.

Activer / désactiver le mode FORT

Appuyer sur **SEL**^{EQ} sur le panneau avant une ou plusieurs fois pour activer / désactiver le mode FORT.

Ajuster les courbes d'égaliseur sonore

1. Appuyez sur **SEL**^{EQ} sur le panneau avant une ou plusieurs fois pour sélectionner une courbe d'égalisation sonore : VOL, BAS (without preset EQ), TRE (without preset EQ), BAL, LOUD ON/OFF, LOC ON/OFF, ST ON/OFF, BEEP ON/OFF, ou SUB ON/OFF.
2. Tournez le bouton **VOLUME +/-** pour sélectionner une fonction audio.

Sélectionner ZONE 1 / ZONE 2 / ZONE 3

Appuyez sur le bouton **ZONE 1 / ZONE 2 / ZONE 3** pour activer ou désactiver la source audio dans chacune des différentes zones auxquelles vos enceintes sont connectées.

Le numéro de la zone sélectionnée correspondante s'affichera à l'écran ACL.

Remarque : **ZONE 3** prend en charge le contrôle de sortie audio indépendante.

- Après avoir réglé la sortie audio **ZONE 3**, vous pouvez appuyer à nouveau sur **ZONE 3** pour revenir au mode de contrôle de la sortie audio **ZONE1/ZONE 2** (**ZONE 1** et **ZONE 2** dans le même groupe) . L'icône « **ZONE 3** » arrête de clignoter.
- Si **ARC** est sélectionné comme source multimédia de la **ZONE 3** (**ZONE 1/ZONE 2**), vous pouvez sélectionner **DISC/USB, AM/FM, BT, F AUX, R AUX, AV**, ou **ARC** comme source multimédia de la **ZONE 1/ ZONE2** (**ZONE 3**).
 - Si **AM/FM** ou **BT** est sélectionné comme source multimédia de la **ZONE 3** (**ZONE 1/ ZONE 2**), vous pouvez sélectionner **DISC/ USB, AM/FM, BT, F AUX, R AUX, AV HDMI, COAXIAL, OPTICAL**, ou **ARC** comme source multimédia de la **ZONE 1/ZONE2** (**ZONE 3**).
 - Si **USB/DISC** est sélectionné comme source multimédia de **ZONE 3** (**ZONE 1/ ZONE 2**), vous pouvez sélectionner **AM/FM, BT, F AUX, R AUX**, ou **AV** comme source multimédia de la **ZONE 1/ZONE2** (**ZONE 3**).

Réinitialiser l'unité

Lorsque l'affichage est incorrect ou que les touches de fonction ne sont pas efficaces ou que le son est déformé, utilisez un objet pointu pour appuyer sur le bouton **RESET**, qui réinitialisera l'unité aux valeurs par défaut et rétablira les fonctions correctes.

Fonctionnement de la radio

Sélectionnez une région de radio

En mode **RADIO**, appuyez et maintenir enfoncé **AM/FM** pour sélectionner votre fréquence souhaitée **USA1/USA2/AUSTRALIA/EUROPE**.

Sélectionnez la bande AM/FM

En mode radio, appuyez sur le bouton **AM/ FM** une ou plusieurs fois pour sélectionner la bande radio souhaitée : **FM1, FM2, FM3, AM1** ou **AM2**. La bande sélectionnée sera affichée sur le panneau avant.

Syntoniser/rechercher des stations de radio

En mode RADIO:

- Appuyer et maintenir enfoncé le bouton ◀◀/▶▶ sur le panneau avant (ou appuyer et maintenir enfoncé le bouton |◀◀/▶▶| sur la télécommande) pour rechercher automatiquement vers le bas / vers le haut pour trouver une station disponible à partir de la fréquence actuelle.
- Appuyer sur le bouton ◀◀/▶▶ sur le panneau avant (ou appuyer sur le bouton |◀◀/▶▶| sur la télécommande) pour rechercher manuellement vers le haut ou vers le bas avec la méthode pas à pas pour trouver votre station souhaitée de la fréquence actuelle.

Utiliser la fonction ■ APS

En mode radio :

1. Maintenez enfoncé le bouton ■ sur le panneau avant (ou **APS** sur la télécommande) pour rechercher des fréquences radio suffisamment puissantes (à partir de la fréquence la plus basse et jusqu'à la fin du cycle de recherche). Ensuite, les 6 stations les plus puissantes sont pré-réglées sur la banque de mémoire du numéro de pré-réglage correspondant. L'opération AS est appliquée dans chaque banque de la bande sélectionnée. Lorsque l'opération AS est terminée, elle reprend la diffusion sur le M1. (Il peut stocker 3x6 stations pour FM et 2x6 stations pour AM en tout)
2. Appuyez ■ sur le panneau avant (ou **APS** sur la télécommande) pour rechercher chaque station radio pré-réglée à partir de M1. Lorsque le niveau de champ est supérieur au niveau de seuil du niveau d'arrêt, la radio se maintient à ce nombre prédéfini pendant quelques secondes en relâchant la sourdine, puis recherche à nouveau. Après avoir terminé un cercle de recherche, il va arrêter de chercher sur le M1.

REMARQUE:

Dans la bande FM, FM1, FM2, FM3 est vérifié une fois à la fois.

Dans la bande AM, AM1, AM2 est vérifié une fois à la fois.

Utiliser les boutons de numéros pré-réglés (1 à 6)

En mode radio :

1. Pour mémoriser la fréquence actuelle sur la bande actuelle, appuyer et maintenir enfoncé l'une des six touches de pré-réglage (1-6).
2. Pour rappeler la mémoire pré-réglée sur la bande actuelle, appuyez sur l'un des boutons de pré-réglage (1-6).

Basculer entre STEREO/MONO

Appuyez **SEL**^{EO} sur le panneau avant (ou **ST** sur la télécommande) une ou plusieurs fois pour sélectionner ST ON ou ST OFF en mode FM.

Utiliser la fonction LOC ON/OFF

1. En mode radio, lorsque les signaux des stations radio distantes sont très faibles et que la réception est mauvaise pendant la syntonisation, appuyez **SEL**^{EO} sur le panneau avant (ou **LOC** sur la télécommande) une ou plusieurs fois pour sélectionner la fonction LOC OFF, puis syntonisez de nouveau les stations de radio distantes.
2. En mode radio, les signaux trop forts émis par les stations de radio locales peuvent provoquer des interférences. Appuyez **SEL**^{EO} sur le panneau avant (ou **LOC** sur la télécommande) une ou plusieurs fois pour sélectionner le mode LOC ON , puis syntonisez à nouveau la station locale si nécessaire.

Fonctionnement de base pour disque/USB



Commencer la lecture

1. Appuyer sur  pour allumer l'appareil.
2. Allumez le téléviseur à partir duquel la sortie vidéo est connectée à l'entrée vidéo de l'appareil. Si rien ne s'affiche sur l'écran du téléviseur lorsque l'appareil est allumé, assurez-vous que le téléviseur a été réglé sur l'entrée vidéo droite (pas sur la chaîne de télévision). Par exemple, si vous raccordez ENTRÉE VIDEO1 du téléviseur et un lecteur DVD, vous devez régler TV sur VIDEO1.
3. Insérez un disque dans la FENTE DU DISQUE (avec le côté étiqueté vers le haut).





Remarque:

- Pour certains disques gravement rayés ou de mauvaise fabrication ou de mauvaise qualité d'enregistrement, il peut ne pas jouer.
- Si le lecteur ne peut pas lire le disque dans des conditions normales, essayez d'éjecter et de recharger le disque.
- En plus des CD et DVD normaux, cette unité prend en charge la lecture de CD-R, CD-R/W, DVD-R et DVD-R/W également; cependant, en fonction de la conditions de l'équipement d'enregistrement, du programme d'enregistrement ou du disque lui-même, certains CD-R, CD-R/W, DVD-R ou DVD-R/W peuvent ne pas être lus.
- En cas d'enregistrement CD-R, CD-R/W, DVD-R ou DVD-R/W, une vitesse d'enregistrement trop élevée peut entraîner une mauvaise qualité du signal et il est donc recommandé de sélectionner une vitesse d'enregistrement aussi basse que possible.



Mettre en pause la lecture



Lors de la lecture de disques DVD/VCD/CD/MP4/MP3/WMA, appuyez  pour mettre en pause la lecture, appuyez sur le bouton  à nouveau pour reprendre la lecture normale.

Arrêter la lecture

- Lors de la lecture de disques DVD/VCD/MP3/WMA/CD, appuyez  une fois pour mettre en pause la lecture, puis appuyez  pour reprendre la lecture normale.
- Pendant la lecture, appuyer sur  à deux fois pour arrêter la lecture, puis appuyer sur  pour commencer la lecture depuis le début du premier chapitre/piste.

Sélectionnez le chapitre / piste

Appuyez  sur le panneau avant (ou  sur la télécommande) pendant la lecture pour sélectionner le chapitre / piste précédent ou suivant à lire.

Remarque : Vous pouvez maintenir enfoncé un des boutons  sur le panneau avant (ou  sur la télécommande) pour reculer/avancer rapidement dans un chapitre/une piste.

Sélectionnez le chapitre/piste avec les boutons avec des chiffres

- Lors de la lecture de disques DVD/VCD (PBC OFF)/MP3/WMA/CD, appuyez sur l'un des boutons **(0 - 9)** pour sélectionner et lire directement de la 1ère à la 9ème piste/chapitre.
- Si vous souhaitez lire la piste/chapitre avec un numéro supérieur à 9, utilisez les touches **10+**, **0 - 9**. Par exemple, pour lire la 13ème plage / chapitre, appuyez d'abord sur le bouton **10+** puis appuyez sur le bouton **3**; pour jouer la 34e piste / chapitre, appuyez d'abord sur le bouton **10+** à 3 reprises, puis appuyez sur le bouton **4**.

Opération

Remarque: Appuyer et maintenir enfoncé les boutons **5/-10** ou **6/+10** vous permettra de monter ou descendre 10 pistes à la fois (uniquement pour MP3/WMA).

Sélectionnez le chapitre/piste avec le menu racine/PBC (si disponible)

Pour DVD:

1. Appuyez sur le bouton **TITLE** sur la télécommande pour afficher la liste des titres.
 2. Appuyez sur les touches de direction pour sélectionner le titre souhaité, puis appuyez sur le bouton **OK** ou **▶||** pour ouvrir le menu racine du titre sélectionné.
 3. Appuyez sur les touches de direction pour sélectionner le chapitre souhaité, appuyez enfin sur **OK** ou **▶||** pour lire le chapitre sélectionné.
- Pendant la lecture, appuyez sur **1/MENU** sur le panneau avant (ou appuyez et maintenez enfoncé sur le bouton **TITLE** sur la télécommande) pour afficher directement le menu racine du titre en cours de lecture, puis effectuer la même opération pour reprendre la lecture normale.

Pour VCD:

1. Lorsque vous commencez à activer la fonction PBC, la lecture commencera depuis le début du disque jusqu'à ce qu'il affiche le menu PBC (si disponible) sur l'écran du téléviseur.
2. Appuyez sur les touches de numéro pour sélectionner la piste à lire.



Pour MP3/WMA:

- Pendant la lecture, le menu racine est affiché sur l'écran du moniteur en tout temps (et le bouton **(TITLE/PBC)** n'est pas disponible).
- Appuyez sur les touches de direction pour sélectionner le dossier souhaité, puis appuyez sur le bouton **OK** ou **▶||** pour ouvrir le dossier.
Appuyez sur les boutons de direction pour sélectionner le fichier désiré, appuyez enfin sur le bouton **OK** pour lire le fichier sélectionné.

Pour CD:

Le bouton **TITLE/PBC** est désactivé.

Terminer la lecture

1. Appuyer **EJECT** pour éjecter le disque.
2. Appuyer et maintenir enfoncé  sur le panneau avant (ou appuyer  sur la télécommande) pour éteindre le stéréo.

Fonctionnement avancé pour Disque/USB

Avance/retour rapide

Pendant la lecture normale, appuyez et maintenez enfoncé **◀◀/▶▶** sur le panneau avant à plusieurs reprises (ou **◀◀/▶▶** sur la télécommande) pour avancer ou reculer rapidement aux vitesses suivantes : x2, x4, x8, x16, x20, normal.

Pendant avance/retour rapide, appuyez **▶||** pour reprendre la lecture normale.

Avance lente

- Pendant la lecture, appuyez sur le bouton **SLOW_FWD** sur la télécommande pour exécuter la fonction Avance lente.
- Appuyez successivement sur **SLOW_FWD** pour diminuer la vitesse de lecture comme suit:
x1/2, x1/3, x1/4, x1/5, x1/6, x1/7, normal.
- Pendant l'avance lente, appuyez **▶||** pour reprendre la lecture normale.

Remarque: La fonction est seulement pour la vidéo.

Lire image par image

1. Pendant la lecture DVD/VCD, appuyez **STEP** de la télécommande consécutivement pour afficher l'image fixe en avant pas à pas.
2. Appuyer **▶||** pour reprendre la lecture normale.

Lecture répétée

Répétition UNIQUE/MULTIPLE

1. En mode de lecture de disque DVD : Appuyer sur le bouton **RPT** pour sélectionner REP CHAPTER, REP TITLE, REP ALL, ou REP OFF.
2. En mode de lecture de disque VCD (PBC OFF)/CD : Appuyer sur le bouton **RPT** pour sélectionner REP ONE, REP ALL ou OFF. Quand il est dans l'état PBC ON, pendant la lecture d'un disque VCD, le bouton **RPT** n'est pas disponible.
3. En mode de lecture de disque MP3/WMA : Appuyer sur le bouton **RPT** pour sélectionner REP ONE, REP DIR, REP ALL, ou OFF.

Répétition A-B

Utilisez cette fonction si vous souhaitez répéter un segment spécifique sur un disque que vous définissez :

1. Appuyer sur le bouton **A-B** à un point (A) où vous voulez que ce soit le point de départ du segment à répéter.
 2. Appuyer de nouveau sur le bouton **A-B** sur un point (B) où vous voulez que ce soit le point terminal du segment de répétition. Ensuite, il effectuera la lecture du segment de manière répétitive.
- Pour annuler le mode de répétition A-B et reprendre la lecture normale, appuyez sur le bouton A-B pour la troisième fois.

Remarque:

Pendant la lecture d'un DVD/VCD/MP3/WMA/CD, les points A et B doivent être dans la même piste.

Lecture à partir d'un chapitre/piste spécifié ou à une heure spécifiée

Lors de la lecture de disques DVD:

1. Appuyez sur la touche **SEARCH** sur la télécommande pour afficher une interface et mettre en surbrillance l'élément de titre.
2. Utilisez les touches de numéro pour saisir le numéro de série du titre.

3. Utilisez les boutons de direction pour mettre en surbrillance l'élément de chapitre, puis utilisez les touches numériques pour saisir le numéro de série du chapitre.
4. Appuyez **OK** ou **▶||** pour lire le chapitre sélectionné.

Lors de la lecture de disques VCD/MP3/WMA/CD:

1. Appuyez sur le bouton **SEARCH** sur la télécommande pour afficher une interface et mettre en surbrillance l'élément de piste.
2. Utilisez les touches de numéro pour saisir le numéro de série de la piste, enfin appuyez sur **OK** ou **▶||** pour lire la piste sélectionnée.

Lecture aléatoire

Lors de la lecture de disques DVD/VCD (PBC OFF)/MP3/WMA/CD, appuyez sur le bouton RDM pour basculer entre RANDOM ON ALÉATOIRE ON /) RANDOM OFF(ALÉATOIRE OFF).

En mode RANDOM ON, les chapitres/titres seront lus au hasard.

Lecture dans un angle différent

Lors de la lecture de disques DVD, appuyez sur le bouton **ANGLE** sur la télécommande à plusieurs reprises pour afficher dans un angle différent.

Remarque:

- Cette fonction est seulement pour les disques DVD avec la fonction angle.
- Le bouton **ANGLE** n'est pas disponible pour les disques VCD/MP3/WMA/CD.

Zoom avant/arrière pendant la lecture

1. En mode DVD/VCD, pendant la lecture, appuyez sur le bouton **ZOOM** sur la télécommande à plusieurs reprises pour agrandir une certaine zone des images sur l'écran avec ces multiples : ZOOMx2, ZOOMx3, ZOOMx4, ZOOMx1/2, ZOOMx1/3, ZOOMx1/4, ZOOM OFF.
2. Appuyez sur l'un des boutons de direction pour sélectionner la zone que vous souhaitez agrandir.

Opération

Changer la langue de la légende

Lors de la lecture de disques DVD, appuyez sur le bouton **SUBT** plusieurs fois sur la télécommande pour sélectionner la langue de la légende ou désactiver la légende (si disponible).

Remarque: Lors de la lecture de disques VCD/MP3/WMA/CD, le bouton n'est pas disponible.

Changer la langue de la légende

- Lors de la lecture de disques DVD, appuyez sur le bouton **AUDIO** plusieurs fois sur la télécommande pour sélectionner le type de langue souhaité (si disponible).
- Lors de la lecture de disques VCD, appuyez sur le bouton **AUDIO** plusieurs fois sur la télécommande pour sélectionner le mode audio des fonctions MONO L, MONO R, AUTO L, AUTO R, et Stereo (sans utiliser de langue).
- Lors de la lecture de disques CD/WMA/MP3, le bouton **AUDIO** sur la télécommande est invalide.

Regardez par-dessus l'état de lecture

Lors de la lecture de disques DVD/VCD/CD, appuyez sur le bouton **OSD** sur la télécommande pour activer/désactiver l'état de lecture.

- Pour les disques DVD, cette fonction vous permet d'afficher des informations telles que le titre actuel et les numéros de chapitre, ainsi que le temps écoulé et le temps restant du titre et du chapitre en cours, etc.
- Pour les disques VCD/CD, cette fonction vous permet d'afficher des informations telles que le numéro de la piste en cours, le temps écoulé et le temps restant de la piste en cours et du disque entier.

Lecture du programme

Cette fonction vous permet de lire certains titres/chapitres/pistes sur un DVD/VCD/MP3/WMA/CD dans votre ordre spécifié.

1. Pendant la lecture, appuyez sur le bouton **PROG** sur la télécommande pour entrer dans une interface de programme comme suit :

Pour les disques DVDs

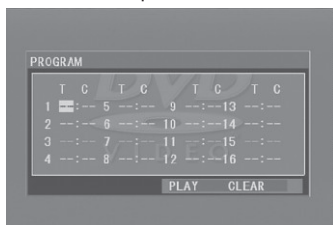

Pour les disques VCD/MP3/WMA/CD

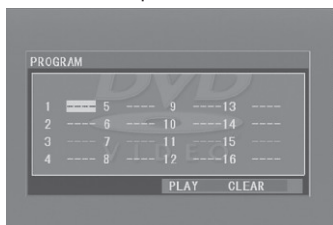

2. Utilisez les boutons de direction pour déplacer le curseur sur l'endroit désiré pour entrer le numéro de séquence.
 3. Utilisez le bouton numérique pour saisir le numéro de séquence désiré du titre/chapitre/piste avec la séquence désirée.
 4. Appuyer ►|| directement, ou utilisez le bouton de direction pour déplacer le curseur sur **PLAY**, puis appuyez sur le bouton **OK** de la télécommande pour lire les titres/chapitres/plages programmés dans l'ordre programmé.
- Pour quitter la lecture du programme, appuyez sur ■ puis sur ►||, ou appuyez à deux reprises sur le bouton **PROG**.
 - Pour supprimer tous les numéros de séquence programmés, déplacez le curseur sur **CLEAR**, puis appuyez sur le bouton **OK** sur la télécommande.

- Pour changer la séquence programmée, déplacez le curseur sur l'élément que vous voulez changer, saisissez le numéro de séquence désiré.
- Pendant la lecture d'un VCD avec la fonction PBC activée, celle-ci se désactive lorsque vous entrez dans la lecture du programme.

Lecture du CD d'images au format JPEG

En mode disque, le menu racine s'affiche à l'écran avec des fichiers MP3/WMA en cours de lecture en même temps. (Le bouton **TITLE /PBC** n'est pas disponible).

Dans le menu racine, l'icône de tri de fichiers de gauche est pour le fichier MP3/WMA; l'icône de tri du fichier central est pour le fichier VIDÉO; l'icône de tri de droite est pour le fichier JPEG. Si l'un de ces trois types de fichiers n'existe pas, vous ne pouvez pas déplacer le curseur sur l'icône de tri de fichiers.

1. Lorsque vous affichez le menu racine, appuyez sur les boutons directionnels pour sélectionner l'icône dossier, fichier ou tri de fichiers de votre choix.
 2. Appuyez sur le bouton **OK** ou **▶||** pour ouvrir le dossier, ou lire le fichier sélectionné, ou lire uniquement ce type de fichier.
- Lorsque vous affichez le menu racine, vous pouvez également utiliser les touches numériques pour sélectionner le numéro de série du fichier et lire le fichier.
 - Après avoir sélectionné l'icône de tri des fichiers JPEG et entré dans le dossier, vous pouvez utiliser les boutons de navigation pour sélectionner votre fichier JPEG désiré, puis appuyez sur **OK** ou **▶||** pour démarrer la lecture en plein écran à partir de l'image JPEG sélectionnée.
 - Pendant la lecture JPEG, utilisez les boutons de navigation pour modifier l'angle de l'image affichée comme suit:
 - ▶: 90 degrés dans le sens des aiguilles d'une montre
 - ◀: 90 degrés dans le sens inverse des aiguilles d'une montre
 - ▲: Haut<-->Bas

▼: Gauche<-->Droite

- Pendant la lecture JPEG, appuyez sur le bouton **PROG** sur la télécommande pour changer le mode d'actualisation d'image.
- Pendant la lecture JPEG, appuyez **■** pour arrêter la lecture et revenir au menu racine.
- Pendant la lecture JPEG, les boutons suivants ne sont pas disponibles : **SLOW-FWD, SUBT, TITLE/PBC, ANGLE, STEP, AUDIO, RDM** et **A-B**.
- En mode JPEG, les autres opérations sont les mêmes qu'en mode MP3/WMA.

Fonctionnement du MP4

En mode disque, le menu racine s'affiche à l'écran et le premier fichier est lu automatiquement.

Pendant la lecture, appuyez **■** pour arrêter la lecture et revenir au menu racine.

1. Appuyez sur les boutons de navigation pour sélectionner le dossier ou le fichier désiré dans le menu racine.
 2. Appuyez sur le bouton **OK** ou **▶||** pour ouvrir le dossier ou lire le fichier sélectionné.
- Dans le menu racine, vous pouvez également utiliser les touches numériques pour sélectionner un fichier pour la lecture.
 - Les boutons **ANGLE, PROG, RDM**, et **TITLE/PBC** ne sont pas valides.
 - Les autres fonctions sont les mêmes que celles en mode DVD, alors que la fonction répéter est la même que celle en mode MP3/WMA.

Fonction ESP et ID3

- L'unité prend en charge la fonction ESP (protection contre les décharges électriques) pour assurer une lecture du disque fluide en déplacement.
- Pendant la lecture d'un fichier MP3/WMA, les noms du fichier et du dossier actuels, ainsi que les informations ID3 (si disponibles au format V1.0/2.0) défileront sur l'écran ACL. Les informations ID3 comprennent le titre de la chanson et le nom de l'artiste et celui de l'album.

Fonctionnement USB

Allumez l'appareil, puis branchez un périphérique de stockage USB sur la prise USB. Le moniteur affichera le menu racine de la clé USB.

Cet appareil prend en charge l'image (format JPG), l'audio (format MP3 ou WMA) et la vidéo (format MP4). Toutes les opérations sont les mêmes que celles du format correspondant.

REMARQUE:

1. La compatibilité avec tous les formats de fichiers n'est pas garantie.
2. Tous les produits USB ne peuvent pas être chargés depuis l'appareil.

Fonctionnement de configuration du menu du système DVD

1. Appuyer sur le bouton **SETUP** sur la télécommande pour accéder au menu du système DVD sur le moniteur. Il y a 6 pages de configuration pour le menu système.
2. Appuyez ◀▶ pour sélectionner la page de configuration souhaitée.
3. Appuyez ▲/▼ pour sélectionner un élément de configuration dans la page de configuration sélectionnée.
4. Appuyez ▶ pour accéder à l'élément de configuration.
5. Appuyez ▲/▼ pour sélectionner un mode désiré de l'élément de configuration, appuyez enfin sur le bouton **OK** pour le confirmer.
 - Appuyez ◀ pour revenir au niveau supérieur.
 - Appuyer de nouveau sur le bouton **SETUP** de la télécommande ou utiliser les boutons de navigation pour mettre en évidence l'élément de **EXIT SETUP** puis appuyer sur le bouton **OK** pour quitter le Menu Système.

Les 6 pages de configuration du menu système sont comme suit :

Configuration du système

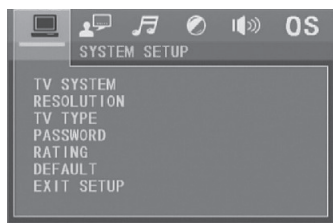

SYSTÈME TV

La stéréo prend en charge la sortie de divers systèmes de télévision.

Si votre téléviseur ne dispose que d'un système NTSC ou PAL, l'écran clignotera et deviendra incolore lorsqu'un mauvais système de télévision est sélectionné. Dans ce cas, allez à **TV SYSTEM** et sélectionnez NTSC, PAL ou AUTO pour faire correspondre le système de votre téléviseur.

RÉSOLUTION

Sélectionnez le niveau de résolution.

TYPE DE TV

Sélectionnez une option ci-dessous qui correspond à la taille de votre écran de télévision.

4:3 PS: Choisissez l'élément lorsque vous connectez un téléviseur avec un écran 4:3. Lors de la lecture des images au format 16:9, les parties gauche et droite de la vidéo seront découpées et affichées en plein écran.

4:3 LB: Choisissez l'élément lorsque vous connectez un téléviseur avec un écran 4:3. Lors de la lecture des images au format 16:9, les parties supérieure et inférieure de l'écran du téléviseur seront respectivement transformées en un carré noir.

16:9: Choisissez l'élément lorsque vous connectez un téléviseur avec un écran large 16:9.

MOT DE PASSE

Cet élément de configuration sert à verrouiller ou déverrouiller le niveau de classification du contrôle parental.

L'état par défaut est verrouillé. Le mot de passe par défaut est 0000.

Vous pouvez définir un nouveau mot de passe que vous aimez : Sélectionnez l'élément

PASSWORD, puis appuyez ► pour le saisir.

Saisissez le mot de passe d'origine 0000, puis appuyez sur le bouton **OK** pour le déverrouiller

Appuyez ► pour le saisir à nouveau, puis

saisissez un nouveau mot de passe que vous aimez et appuyez sur le bouton **OK** pour l'activer.

ÉVALUATION

Définissez un nouveau niveau d'évaluation pour le contrôle parental.

- Sélectionnez **PASSWORD** puis appuyez ► pour entrer l'élément de configuration. Saisissez le mot de passe mentionné ci-dessus, puis appuyez **OK** pour déverrouiller le réglage du niveau de classification du contrôle parental.
- Sélectionnez **RATING** puis appuyez ► pour entrer l'élément de configuration. Utilisez les boutons de navigation pour sélectionner le niveau de cote désiré, puis appuyez sur **OK** pour confirmer.
- Sélectionnez nouveau **PASSWORD**, puis appuyez ► pour entrer l'élément de configuration. Saisissez le mot de passe, puis appuyez sur le bouton **OK** pour verrouiller le nouveau paramètre du niveau de classification du contrôle parental.

DÉFAUT

Réinitialiser tous les paramètres à leur état d'origine.

Configuration de la langue

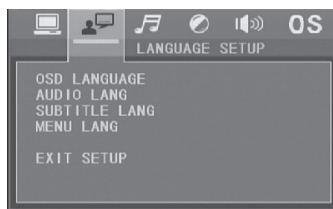

OSD LANGUAGE (LANGUE OSD)

Cet élément sert à sélectionner la langue du menu système et toutes les interfaces d'invite affichées pendant la lecture.

AUDIO LANG(LANGUE AUDIO)

Cet élément sert à sélectionner une langue audio.

SUBTITLE LANG(LANGUE DE SOUS-TITRAGE)

Cet élément sert à sélectionner une langue de sous-titre.

MENU LANG(LANGUE MENU)

Cet élément sert à sélectionner une langue de menu de disque.

SORTIE AUDIO

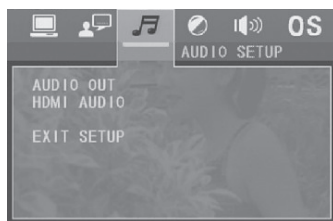

SORTIE AUDIO

Sélectionner une méthode de sortie numérique: **SPDIF/OFF**, **SPDIF /RAW**, ou **SPDIF/PCM**.

AUDIO HDMI:

AUTO: Sélectionnée pour émettre le son automatiquement par type RAW ou PCM.

Opération

Configuration vidéo



LUMINOSITÉ

C'est pour ajuster la luminosité de la sortie vidéo.

CONTRASTE

C'est pour ajuster le contraste de la sortie vidéo.

TEINTE

C'est pour ajuster la teinte de la sortie vidéo.

SATURATION

C'est pour ajuster la saturation de la sortie vidéo.

NETTETÉ

C'est pour ajuster la netteté de la sortie vidéo.

Configuration des enceintes



DOWNMIX

C'est pour sélectionner l'effet sonore souhaité lorsqu'il n'y a pas de haut-parleur central et de subwoofer.

LT/RT: Lors de la lecture d'un disque avec l'effet stéréo PRO LOGIC Dolby, choisissez cet élément pour produire le signal audio avec l'effet de théâtre vif.

STÉRÉO: Si vous choisissez l'élément, lors de la sortie du signal audio avec canaux 5.1, il produira les canaux gauche et droit du signal; lors de la sortie du signal audio avec 2 canaux, il sortira les 2 canaux communs du signal stéréo.

VSS: Si vous choisissez l'élément, lors de la lecture d'un disque enregistré avec canaux 5.1, les haut-parleurs de canal principal peuvent émettre un signal audio avec un effet VSS.

Configuration numérique



PLAGE DYNAMIQUE

Après avoir sélectionné le mode de compression de **LINE OUT**, réglez l'élément pour pouvoir ajuster le taux de compression linéaire.

FULL: Régler la valeur Peak-to-Peak du signal audio au minimum.

OFF: Régler la valeur Peak-to-Peak au maximum.

DOUBLE MONO

C'est pour sélectionner un mode de sortie audio désiré pour les voies gauche et droite du signal.

C'est principalement pour le karaoké de Ac3. Il y a 4 modes en tout comme suit: STÉRÉO, MONO G, MONO D, MIX MONO.

Le contrôle parental

Q: Après avoir inséré le disque DVD dans le compartiment à disque, une fenêtre de dialogue apparaît demandant un mot de passe de 4 chiffres. Pourquoi?

A: C'est parce que le film que vous écoutez a été évalué avec le contrôle parental, et le niveau de classification actuel du lecteur DVD est inférieur à celui du disque actuel. Vous devez saisir le mot de passe correct et le saisir dans le menu de configuration du contrôle parental, puis définissez un niveau d'évaluation égal ou supérieur à celui du disque actuel.

Remarque:

- Si vous n'avez pas changé le mot de passe, le mot de passe pré-réglé en usine pour le lecteur DVD sera vide. Vous devrez saisir le mot de passe désiré et le saisir à nouveau pour le vérifier afin d'accéder au menu de configuration du contrôle parental.
- Pour la configuration du niveau de contrôle parental du lecteur DVD, reportez-vous au contenu relatif du menu SYSTEM SETUP (RÉGLAGE DE SYSTÈME) pour plus de détails.

Accessoires: Contrôle parental

La fonction de contrôle parental d'un lecteur DVD peut contrôler la lecture du niveau de qualité d'un disque. Vous pouvez régler le lecteur de DVD (y compris le lecteur de logiciel sur PC) pour avoir un certain niveau de classification avec MENU RÉGLAGE sur l'écran du téléviseur. Si le niveau de classification défini sur le disque est supérieur à celui défini dans le lecteur DVD, le lecteur DVD ne peut pas lire le disque. Parfois, les séquences de contrôle parental de certains disques sont différentes les unes des autres. La configuration du niveau de classification peut être protégée par le mot de passe. Là, si vous sélectionnez l'option **Unlock**, la fonction Contrôle Parental sera invalide, le contenu du disque sera lu totalement.

Le film du disque peut être conçu de manière à ce que le lecteur de DVD lise la version différente du contenu d'un même film en fonction du niveau de classification différent défini par le contrôle parental. Selon la fonction DVD de commutation transparente décrite ci-dessus, les scènes qui ne conviennent pas pour les enfants seront effacées ou remplacées par l'autre scène de montage automatiquement.

Tous les niveaux de contrôle parental sont les suivants :

Unlock (Ouvrir)

1. Kid Safe (Enfant)
2. G
3. PG
4. PG 13
5. R
6. NC 17
7. Adult (Adulte)

Le code de la région

Q: Pas de lecture de DVD. Affichage de l'écran ERREUR RÉGION après l'insertion du disque dans le compartiment à disque. Pourquoi?

A: Parce que le lecteur DVD et le disque ont des codes de région différents. Si elles ne correspondent pas, le lecteur DVD ne peut pas lire le disque.

Annexe: Le code de région de DVD

La Motion Picture Association d'Amérique (MPAA) a divisé le monde en 6 régions, et a donné un code à chaque région, à savoir le code de la région. Les codes régionaux et les pays ou zones représentés par les codes régionaux comme suit :

Région 1: Amérique, Canada, Intérieur Est-Pacifique;

Région 2: Japon, Europe de l'Ouest, Europe du Nord, Égypte, Afrique du Sud, Moyen-Orient;

Région 3: Les pays d'Asie du Sud-Est comprennent Taiwan, Hong Kong, la Corée du Sud, la Thaïlande, l'Indonésie, etc.;

Région 4: Australie, Nouvelle-Zélande, Amérique du Sud centrale, Inlands du Pacifique Sud;

Région 5: La Russie, la Mongolie, la péninsule indienne, l'Asie centrale, l'Europe de l'Est, la Corée du Nord, l'Afrique du Nord, l'Asie du Nord-Ouest, etc.

Région 6: Chine continentale.

Fonctionnement avec Bluetooth

Apparier le DV1230 avec votre téléphone cellulaire

1. Activez le mode Bluetooth sur votre appareil mobile. Appuyez ensuite **BT** sur le panneau avant du DV1230 pour accéder au mode d'appariement.
2. Lorsque le DV1230 est détecté par votre téléphone cellulaire, le nom d'appareil **FURRION DV1230-XXXX** (où **X** peut être n'importe quel caractère de A à Z ou un chiffre de 0 à 9) apparaît sur votre téléphone cellulaire.
3. Sélectionnez le nom de l'appareil sur votre téléphone cellulaire, puis une zone d'entrée apparaîtra, vous demandant d'entrer un mot de passe.
4. Entrez 0000 et confirmez. Une fois l'appariement et la connexion réussis, « LINK OK » apparaît sur l'écran ACL du DV1230.

REMARQUE:

1. Certains téléphones cellulaires prennent en charge la reconnexion automatique après le premier appariement avec le DV1230. Certains autres téléphones mobiles peuvent nécessiter que vous sélectionniez le nom de l'appareil (**FURRION DV1230-XXXX**) dans la liste des appareils Bluetooth appariés pour confirmer la reconnexion.
2. En cas de déconnexion occasionnelle, sélectionnez le nom de l'appareil (**FURRION DV1230-XXXX**) dans la liste des appareils Bluetooth couplés pour confirmer la reconnexion.

Déconnecter / désapparier le DV1230 de votre téléphone cellulaire













1. Pour déconnecter :
Sur votre téléphone cellulaire, sélectionnez le nom de l'appareil connecté



(**FURRION DV1230-XXXX**) dans la liste des appareils Bluetooth appariés et confirmez la déconnexion.

2. Pour désapparier :
Appuyez sur et maintenez **BT** sur le panneau avant du DV1230 enfoncé pendant environ 5 secondes pour effacer les informations d'appariement.

Utiliser son téléphone cellulaire à l'aide de Bluetooth

Lorsque la connexion Bluetooth est prête, l'appel que vous effectuez ou recevez est transféré de votre téléphone cellulaire vers le DV1230.

1. Lorsque connecté : Utilisez les commandes de votre téléphone cellulaire pour changer la sortie audio entre le DV1230 et le téléphone cellulaire.
2. Pour composer un numéro avec la télécommande du DV1230 :
 - Utilisez les boutons **0** à **9** pour entrer un numéro de téléphone.
 - * Vous pouvez appuyer sur **CLEAR** pour annuler une mauvaise entrée, si nécessaire.
 - Appuyez sur  /  (or sur le panneau avant (ou  sur la télécommande) pour appeler.
3. Pour recomposer un numéro :
 - Appuyez sur  /  sur le panneau avant (ou  sur la télécommande) pour afficher le dernier numéro composé sur l'écran ACL et appeler.
4. Pour accepter un appel :
Lorsqu'il y a un appel entrant, appuyez  /  sur le panneau avant (ou  sur la télécommande) pour accepter l'appel.
5. Pour refuser un appel :
Lorsqu'il y a un appel entrant, maintenez enfoncé le bouton  /  sur le panneau avant (ou appuyez  sur la télécommande) pour refuser l'appel.

6. Pour mettre fin à un appel :
Pendant un appel, maintenez enfoncé le bouton  /  sur le panneau avant (ou appuyez  sur la télécommande) pour mettre fin à l'appel.

Remarque : Lorsqu'il y a un appel entrant, le numéro d'appel sera affiché sur l'écran du DV1230.

Faire jouer un fichier audio depuis un autre appareil Bluetooth vers le DV1230

« LINK OK » s'affiche lorsque le DV1230 est apparié et connecté à un autre appareil Bluetooth.

Si l'appareil Bluetooth prend en charge A2DP, vous pouvez diffuser de la musique en continu à partir de l'appareil Bluetooth vers le DV1230

Vous devez activer le mode Bluetooth sur votre appareil mobile pour faire jouer de l'audio via Bluetooth.

Si l'appareil Bluetooth prend en charge AVRCP, vous pouvez utiliser les fonctions de contrôle de lecture audio de base (telles que lecture/pause) à partir du DV1230.

Remarque : Dans les autres modes (sauf lors d'un appel à l'aide de Bluetooth), appuyez **BT** sur le panneau avant pour basculer entre les différents modes.

Configurer la connexion Bluetooth avec NFC (prend en charge uniquement les téléphones mobiles avec Fonction NFC)

1. Activez la fonction NFC de votre téléphone mobile et assurez-vous que l'écran est actif et déverrouillé.
2. Déplacez votre téléphone cellulaire vers le DV1230 de sorte que la zone de détection NFC de votre téléphone cellulaire se rende à celle du DV1230. Vous pouvez maintenant connecter votre téléphone cellulaire au DV1230 ou

le déconnecter de celui-ci facilement.

Remarque: Pour la première connexion et le premier jumelage, il vous sera demandé de saisir un mot de passe. Le mot de passe est « 0000 ».

Utilisation de l'application

- Avec l'application de commande Furrion ES (version Android ou iOS), vous pouvez utiliser votre appareil mobile comme télécommande.
- L'application utilise la technologie BT Low Energy (BLE) pour se connecter au DV1230 au lieu de l'infrarouge dans la télécommande physique, évitant ainsi la connexion en visibilité directe.
- Alors que l'application vérifie la compatibilité, vous pouvez vérifier les spécifications de votre appareil mobile pour voir s'il prend en charge la technologie BLE avant l'installation.
- Recherchez et téléchargez « Furrion ES Control » sur Google Play (Android) ou L'App Store (iOS) sur votre appareil mobile. Exécutez l'application comme indiqué.
- L'application fonctionne avec différents modèles du système de divertissement de la gamme Furrion DV.

Installer et utiliser l'application

1. Installez l'application ES Control sur votre téléphone cellulaire.
2. Activez Bluetooth sur votre téléphone cellulaire et exécutez l'application.
3. Sélectionnez le nom d'appareil « **DV1230-4.0-XXXX** » (où X peut être n'importe quel caractère de **A** à **Z** ou chiffre de **0** à **9**) pour vous connecter.
4. Utilisez les fonctions disponibles dans l'application pour contrôler le DV1230 librement.

Entretien et Nettoyage de disque

Entretien du disque

1. Pour garder le disque propre, manipulez le disque par son bord, ne touchez pas la surface du disque du côté lecture.
2. Ne collez pas de papier ou de ruban adhésif sur le disque. S'il y a de la colle sur la surface du disque, essuyez-la avant de l'utiliser.
3. N'exposez pas le disque à la lumière directe du soleil ou à des sources de chaleur comme un caliduc, ou le laisser dans une voiture garée à la lumière directe du soleil où il peut y avoir une augmentation considérable de la température.
4. Placez le disque dans le boîtier du disque pour maintenir la température après la fin de la lecture.

Nettoyage de disque

1. Avant la lecture, essuyez le disque avec une charpie propre, essuyez le disque depuis le centre du disque.
2. Ne pas utiliser d'essence, de diluants, de nettoyeurs disponibles dans le commerce ou de vaporisateurs antistatiques pour les disques en plastique pour essuyer les disques.



correct



wrong



correct



wrong

Dépannage

Veillez lire attentivement le mode d'emploi avant d'utiliser le lecteur DVD. Si vous rencontrez des problèmes avec ce produit, veuillez vous reporter au guide de dépannage ci-dessous pour vous aider à résoudre le problème.

TROUBLE/SYMPÔME	SOLUTION
Pas d'image, de son et d'indication	Assurez-vous que l'interrupteur d'alimentation est allumé.
	Assurez-vous que l'entrée murale est correcte.
	Assurez-vous que le cordon d'alimentation n'est pas endommagé ou que le fusible n'est pas grillé.
	Assurez-vous que le branchement d'alimentation est correct.
Pas de son mais image ok	Assurez-vous que la sortie audio du lecteur est bien connectée à l'entrée audio du téléviseur.
	Vérifiez si le connecteur audio est endommagé.
	Vérifiez si vous avez baissé le volume.
	Assurez-vous que vous avez réglé la bonne configuration AUDIO du lecteur. Assurez-vous que l'audio n'est pas désactivé.
Image en noir et blanc ou roulement d'écran	Assurez-vous que vous avez réglé le bon réglage du SYSTÈME TV (par exemple PAL, NTSC).
Pas d'image mais le son est Ok	Assurez-vous que la sortie vidéo du lecteur est correctement connectée à l'entrée vidéo du téléviseur.
	Assurez-vous que vous avez allumé votre téléviseur sur le canal d'entrée AV connecté à votre lecteur.
	Vérifiez si le connecteur vidéo est endommagé.
	Assurez-vous que vous avez réglé les bons paramètres VIDÉO du lecteur.
Faillles de l'image ou du son	Vérifiez si le réglage AUDIO est correct.
	Vérifiez si le disque est rayé ou taché.
	Vérifiez si le connecteur AV et la borne de sortie sont tachés.
	Vérifiez s'il y a de la condensation à l'intérieur de l'objectif. Si c'est le cas, laissez le lecteur éteint pendant une heure, puis réessayez.
	Vérifiez si l'angle d'installation est inférieur à 30.
N'affiche aucun disque ou mauvais disque	Assurez-vous d'avoir mis le disque sur le plateau.
	Vérifiez si le disque est placé au verso.
	Vérifiez si le disque est déformé.
	Vérifiez si le disque est taché ou griffé.
	Assurez-vous que le format du disque est compatible avec le lecteur.
	Assurez-vous que la température à l'intérieur de la voiture n'est pas trop élevée. Si oui, refroidir l'unité la température ambiante revient à la normale.
	Remplacez un autre disque pour l'insérer dans le compartiment à disque.

Dépannage

TROUBLE/SYMPÔME	SOLUTION
La télécommande ne fonctionne pas	Vérifiez les piles de la télécommande et assurez-vous qu'elles ne sont pas à mort.
	Dirigez la télécommande vers le capteur IR du lecteur.
	Vérifiez s'il y a des obstacles entre la télécommande et le capteur IR.
Certains boutons de fonction ne fonctionnent pas	Éteignez l'appareil, puis rallumez-le.
	Réinitialisez l'unité, puis rallumez-la.
	Retirez le panneau avant de l'unité, puis réinstallez-le, puis rallumez-le.
La radio ne fonctionne pas	Vérifiez si le câble d'antenne est fermement connecté ou si vous syntonisez manuellement une station.
Fonctions verrouillées ou pas de réponse pour la fonction Bluetooth	Appuyez sur RESET avec un objet pointu tel qu'un trombone pour réinitialiser l'appareil et charger ses paramètres par défaut réglés en usine.

Caractéristiques techniques

Caractéristiques techniques générales

Exigence d'alimentation	12V CC
Alimentation totale	RMS (4x25W + 2x15W)
Dimensions	9 ¹³ / ₁₆ " x 4 ⁵ / ₈ " x 7" (249 x 118 x 178 mm)

Spécifications de platine DVD

Format	DVD/VCD/JPEG/MP4/WMA/CD
Système vidéo	NTSC/PAL/PAL-M/PAL-N/AUTO (facultatif)
Système audio	24 bit/96KHz
Système de chargement	Chargement automatique
Angle de montage	0 à +/-30

Spécifications vidéo

Type de vidéo	16:9 et 4:3 Impédance de charge : 75 ohms
Résolution horizontale	600

Spécification audio

Sortie audio (audio analogique)	2.0V
Fréquence de réponse	20Hz ~ 20KHz (at 1 KHz 0 dB)

Rapport S/N (audio)	≥60dB (at 1 KHz 0 dB)
Séparation	50dB
Sortie haut-parleur	4 Ω

Spécification radio

Section FM	
Gamme de fréquences	87.5MHz - 107.9MHz (US) 87.5MHz - 108.0MHz (EU) 87.5MHz - 108.0MHz (AUS)
Sensibilité utilisable	3uV
Fréquence IF	10.7MHz
Section AM	
Gamme de fréquences	530KHz -1710KHz (US) 522KHz -1620KHz (EU) 522KHz -1710KHz (AUS)

Spécifications Bluetooth

Versión de Bluetooth	V4.0
Fréquence de fonctionnement	2.4 GHz (BANDE ISM)
Sortie Bluetooth	4dBm

Garantie

FURRION GARANTIT, PENDANT UNE PÉRIODE D'UN AN À PARTIR DE LA DATE DE L'ACHAT AU DÉTAIL PAR L'UTILISATEUR FINAL INITIAL, QUE CE PRODUIT, S'IL EST LIVRÉ À L'ÉTAT NEUF, DANS SON EMBALLAGE ORIGINAL, PAR UN REVENDEUR FURRION AUTORISÉ ET UTILISÉ EN CONDITIONS NORMALES, EST LIBRE DE TOUT DÉFAUT DE FABRICATION, DE MATÉRIEL ET DE MAIN-D'ŒUVRE. EN CAS DE DÉFAUT, FURRION S'ENGAGE À REMPLACER OU À RÉPARER LE PRODUIT GRATUITEMENT. CETTE GARANTIE EXCLUT CE QUI SUIT : PRODUITS DONT LE NUMÉRO DE SÉRIE ORIGINAL A ÉTÉ ENLEVÉ, MODIFIÉ OU RENDU ILLISIBLE, LES DOMMAGES OU LES PERTES CAUSÉS PAR UN ACCIDENT, UNE MAUVAISE UTILISATION, LA NÉGLIGENCE, LA MODIFICATION DU PRODUIT OU LE MANQUEMENT À SUIVRE LES CONSIGNES DU GUIDE DE L'UTILISATEUR, L'UTILISATION COMMERCIALE OU INDUSTRIELLE, LES DOMMAGES OU LES PERTES CAUSÉES À LA SURFACE DÉCORATIVE DU PRODUIT, LES DOMMAGES CAUSÉS AUX DONNÉES, LOGICIELS OU RENSEIGNEMENTS, AINSI QUE L'USURE NORMALE. LA PRÉSENTE GARANTIE PROTÈGE UNIQUEMENT L'UTILISATEUR FINAL INITIAL (« VOUS »), ET NE PEUT ÊTRE CÉDÉE À QUICONQUE. TOUTE TENTATIVE DE CESSION DE LA PRÉSENTE GARANTIE AURA POUR EFFET SON ANNULATION IMMÉDIATE. LA PRÉSENTE GARANTIE EST UNIQUEMENT VALIDE DANS LE PAYS D'ACHAT.

LA PRÉSENTE GARANTIE ET LES RECOURS PRÉCÉDEMMENT DÉFINIS SONT EXCLUSIFS ET REMPLACENT TOUTES LES AUTRES RECOURS, GARANTIES ET CONDITIONS, QU'ILS SOIENT ORAUX OU ÉCRITS, EXPLICITES OU IMPLICITES. FURRION DÉCLINE SPÉCIFIQUEMENT TOUTES LES GARANTIES IMPLICITES, Y COMPRIS, SANS S'Y LIMITER, LES GARANTIES DE QUALITÉ MARCHANDE ET D'ADÉQUATION À UN USAGE PARTICULIER. SI FURRION NE PEUT LÉGALEMENT DÉCLINER LES GARANTIES IMPLICITES DÉCOULANT DE LA PRÉSENTE GARANTIE LIMITÉE, TOUTES CES GARANTIES, Y COMPRIS LES GARANTIES DE QUALITÉ MARCHANDE ET D'ADAPTATION À UN USAGE PARTICULIER, SONT LIMITÉES À LA DURÉE DE VALIDITÉ DE LA PRÉSENTE GARANTIE.

Aucun revendeur, agent ou employé de Furrion n'est autorisé à modifier, prolonger ou élargir la présente garantie.

FURRION DÉCLINE TOUTE RESPONSABILITÉ POUR TOUT PRÉJUDICE DIRECT, INDIRECT, SPÉCIAL, ACCESSOIRE OU CONSÉCUTIF RÉSULTANT DE TOUT MANQUEMENT DE GARANTIE OU DE CONDITION, OU RECONNU PAR TOUTE THÉORIE JURIDIQUE, INCLUANT SANS LIMITATION LES PERTES DE BÉNÉFICES, DE TEMPS DE FONCTIONNEMENT, DE BIENS INCORPORELS, LES DOMMAGES À TOUT APPAREIL OU BIEN OU LE REMPLACEMENT DE TOUT BIEN OU ÉQUIPEMENT, TOUT COÛT DE RÉCUPÉRATION, DE REPROGRAMMATION OU DE REPRODUCTION DE TOUT PROGRAMME OU DE TOUTE DONNÉE ENREGISTRÉ DANS LES PRODUITS FURRION OU UTILISÉS AVEC CEUX-CI. LA RESPONSABILITÉ TOTALE DE FURRION SE LIMITE À LA RÉPARATION OU AU REMPLACEMENT DE CE PRODUIT CONFORMÉMENT AUX CONDITIONS DE LA PRÉSENTE GARANTIE.

CERTAINS ÉTATS N'AUTORISENT PAS LES EXCLUSIONS OU LES LIMITATIONS DES PRÉJUDICES ACCESSOIRES OU CONSÉCUTIFS, NI LES EXCLUSIONS OU LIMITATIONS DE LA DURÉE DES GARANTIES OU CONDITIONS IMPLICITES. POUR CE MOTIF, LES LIMITES ET EXCLUSIONS PRÉCÉDEMMENT ÉNONCÉES POURRAIENT NE PAS S'APPLIQUER À VOUS. LA PRÉSENTE GARANTIE VOUS CONFÈRE CERTAINS DROITS JURIDIQUES SPÉCIFIQUES, QUI POURRAIENT S'AJOUTER À D'AUTRES DROITS QUI VOUS SONT CONFÉRÉS PAR VOTRE JURIDICTION (DANS LES PAYS OÙ FURRION COMPTE DES DÉTAILLANTS AUTORISÉS HORS CANADA ET ÉTATS-UNIS). AUCUNE ACTION OU RÉCLAMATION POUR FAIRE APPLIQUER LA PRÉSENTE GARANTIE NE POURRA ÊTRE INITIÉE APRÈS L'ÉCHÉANCE DE LA PÉRIODE DE GARANTIE.

Conserver votre reçu d'achat, bon de livraison ou tout autre justificatif de paiement pour établir la période de garantie. Les réparations aux termes de la présente garantie doivent être réclamées auprès de Furrion : garantie@furrion.com.

Les fonctionnalités et les détails techniques du produit tels qu'ils sont décrits ou illustrés peuvent changer sans préavis.

Bienvenido

Gracias y felicitaciones por comprar este sistema de entretenimiento Furrion® DV1230. Antes de operar su nuevo dispositivo, lea estas instrucciones cuidadosamente. Este manual de instrucciones contiene información para el uso, la instalación y el mantenimiento seguros del dispositivo. Conserve este manual de instrucciones en un lugar seguro para futuras referencias. Esto le garantizará un uso seguro y reducirá el riesgo de lesiones. Asegúrese de proporcionar este manual a los nuevos propietarios de este dispositivo.

El fabricante no asume responsabilidad alguna por los daños producidos como consecuencia de no haber respetado estas instrucciones.

Si tiene alguna pregunta relacionada con nuestros productos, escríbanos a **support@furrion.com**

Contenido

Bienvenido	73
Contenido	74
Seguridad y aviso	75
Seguridad	75
Producto láser de clase 1	75
Aviso de cumplimiento.....	76
Introducción	77
Contenido de la caja.....	77
Precauciones.....	77
Características.....	77
Formato admitido.....	78
Descripción funcional	79
Panel de control.....	79
Control remoto	80
Antes de la operación	82
Diagrama de cableado	82
Cableado Conectando Socket View.....	82
Descripción de los CABLES DE CONEXIÓN.....	83
Preparación del control remoto.....	86
Operación	87
Guía de referencia rápida	87
Operación común	90
Operación de radio.....	92
Operación básica del disco/USB.....	93
Funcionamiento de disco avanzado, USB.....	94
La operación de configuración del menú del sistema de DVD	98
Operación Bluetooth	102
Operación de la aplicación.....	103
Maintenance	104
Mantenimiento y Nettoyage de disque	104
Solución de problemas	105
Especificación	107
Garantía	108

Seguridad y aviso

Seguridad



ADVERTENCIA: Para reducir el riesgo de descarga eléctrica, no retire la cubierta (o la parte posterior). No existen piezas que requieran mantenimiento al interior. Consulte con personal de servicio calificado.

⚠ ADVERTENCIA

Para reducir el riesgo de incendio o de descarga eléctrica, no exponga este electrodoméstico a la lluvia ni a la humedad.



El rayo con el símbolo de la punta de flecha, dentro de un triángulo equilátero, Tiene la intención de alertar al usuario sobre la presencia de peligros no aislados Voltaje dentro del recinto del producto que puede ser de suficiente magnitud para constituir un riesgo de descarga eléctrica para las personas.



El signo de exclamación dentro de un triángulo equilátero pretende alertar. Usuario a la presencia de importantes operaciones y mantenimiento (servicio) instrucciones en la literatura que acompaña al aparato.

Producto láser de clase 1

Símbolo del producto láser: Ubicado en el panel posterior de la unidad, indique que este reproductor es un producto láser de clase, solo use un láser débil y ninguna radiación peligrosa fuera de la unidad. Lea este manual de instrucciones antes de la instalación y el uso.



1. Lea este manual de instrucciones antes de la instalación y el uso.
2. No toque el enchufe con la mano mojada.
3. Desconecte la alimentación principal cuando la unidad no esté en uso. (Desconecte el enchufe de la toma de corriente cuando no tenga la intención de utilizar la unidad durante un período prolongado).
4. No abra la tapa ni toque ninguno de los componentes dentro de la unidad. Solo un técnico calificado debe reparar la unidad.
5. No exponga la unidad a la luz solar directa ni a objetos cercanos que irradien. Calor para evitar dañar la unidad.
6. No coloque la unidad en condiciones húmedas o húmedas. La humedad afectará el funcionamiento normal y dañará la unidad.
7. Coloque la unidad en una superficie plana y condición de ventilación. Por favor, asegúrese de los orificios de ventilación no están cubiertos para evitar el sobrecalentamiento y el mal funcionamiento.
8. Limpie el panel y la caja solo con un paño suave y seco, no aplique ningún tipo de diluyente, alcohol o aerosoles.
9. El aparato no debe exponerse a goteos o salpicaduras, y los objetos llenos de líquidos, como jarrones, no deben colocarse sobre el electrodoméstico.

⚠ ADVERTENCIA

- No ingiera la batería contenida dentro del mando a distancia suministrado con la unidad, ya que esta batería representa un riesgo de quemadura química.
- Este producto contiene una batería de moneda / botón.
- Si se traga la batería de botón / moneda, puede provocar quemaduras internas graves en solo 2 horas y puede causar la muerte.
- Mantenga las baterías nuevas y usadas lejos de los niños.
- Si el compartimento de la batería no se cierra de forma segura, deje de usar el producto y manténgalo alejado de los niños.
- Si cree que las baterías pueden haberse tragado o colocado dentro de cualquier parte del cuerpo, busque atención médica inmediata.

Seguridad y aviso

PRECAUCIÓN

- Peligro de explosión si la batería es reemplazada incorrectamente.
- Reemplace sólo con el mismo tipo o equivalente.
- La batería no debe exponerse a un calor excesivo, como la luz del sol, fuego o similares.

Aviso de cumplimiento

El dispositivo cumple con la Sección 15 de las Reglas de la FCC. El funcionamiento está sujeto a las siguientes condiciones:

1. Este dispositivo no puede causar interferencia dañina, y
2. debe aceptar cualquier interferencia que reciba, incluidas las interferencias que puedan causar un funcionamiento no deseado.

Reglas de la FCC

Este equipo ha sido probado y se encontró que cumple con los límites para un dispositivo digital de Clase B, de acuerdo con la sección 15 de las Reglas de la FCC. Estos límites están diseñados para proporcionar protección razonable contra interferencia dañina en una instalación residencial. Este equipo genera, utiliza y puede irradiar energía de radiofrecuencia y, si no se instala y utiliza de acuerdo con el manual de instrucciones, puede causar interferencia perjudicial a comunicaciones de radio.

Sin embargo, no hay garantía de que la interferencia no ocurra en una instalación en particular. Si este equipo causa interferencia dañina a la radio o la recepción de televisión, que puede determinarse apagando y encendiendo el equipo, se recomienda al usuario intentar corregir la interferencia por uno o más de las siguientes medidas:

- Reubicar la antena receptora.
- Aumente la separación entre el equipo y el receptor.
- Conecte el equipo a un tomacorriente de un circuito diferente al cual está conectado el receptor.
- Consulte al distribuidor o a un técnico experimentado en radio/TV para obtener ayuda.

Declaración de exposición a la radiación de la FCC

Este equipo cumple con los límites de exposición de radiación FCC establecidos para un ambiente no controlado.

Este transmisor no debe colocarse ni utilizarse conjuntamente con ninguna otra antena o transmisor.

Todas las marcas registradas y no registradas son propiedad de sus respectivos dueños.

Cambios o modificaciones no aprobados expresamente por la parte responsable del cumplimiento podrían anular la autoridad del usuario para operar el equipo.

Introducción

Contenido de la caja

Gracias por comprar el sistema de entretenimiento Furrion DV1230. Este manual lo ayudará a configurar y comenzar a usar su unidad. Lea atentamente este manual y conserve este manual en un lugar seguro para futuras consultas.

Primero, verifique el contenido de su caja con la lista de verificación de piezas a continuación:

- Conjunto principal
- Control remoto
- Arnés (200 mm)
- Cable adaptador de audio RCA (1.5 m)
- Etiqueta
- Materiales impresos

Precauciones

- Conecte este producto a un sistema de batería de tierra negativa de 12V CC que es estándar en Norteamérica y vehículos europeos.
- Asegúrese de que al instalar el estéreo, todos los extremos de los cables que no se estén utilizando estén terminados con un extremo aislado para evitar el cortocircuito o la puesta a tierra de los cables, lo que puede ocasionar el riesgo de incendio o descarga eléctrica.
- Evite insertar objetos extraños en la ranura de carga del disco del estéreo ya que esto provocará un mal funcionamiento.
- No exponga este producto a la humedad o entornos húmedos, si hay condensación en la pantalla, espere 1 hora o más para que la humedad se evapore.
- Si el interior del vehículo está extremadamente caliente, no use el reproductor hasta que la temperatura interna del vehículo se haya enfriado.
- No utilice productos de limpieza en la parte frontal del producto, solo use un paño ligeramente húmedo para limpiarlo.
- No intente desmontar ni ajustar este producto, comuníquese con un centro de servicio para obtener ayuda.

Características

- Sintonizador digital AM/FM
- Compatible con DVD/CD-R/RW/MP3/MP4/WMA
- Bluetooth con función NFC
- Entradas auxiliares en la parte delantera y trasera
- Entrada USB con función de carga
- Salida de audio independiente multisala de 3 zonas
- 1 x salida HDMI con función ARC
- 1 x entrada HDMI
- 1 x salida de audio/video RCA para conectar televisores adicionales
- 1 x salida de audio/video RCA
- 1 x entrada coaxial de audio
- 1 x entrada óptica de audio
- 1 x salida de subwoofer
- 1 x salida de auriculares
- Reloj/alarma

Introducción

Formato admitido

Formato de video admitido					
Extensión de archivo	Envase	Códec de vídeo	Códec de Audio	Resolución	Observación
.avi .divx	AVI	MPEG-4 Visual DivX 4.xx/5.xx/6.xx/3ivX XviD MPEG-1	Dolby Digital (AC3) WMA/PCM/LPCM AAC-LC (2ch) MPEG-Audio (MP1/MP2/MP3)	720 x 480 (30fps) 720 x 576 (30fps)	
.mpg	MPG	MPEG-1/MPEG-2	Dolby Digital (AC3) LPCM MPEG-Audio (MP1/MP2/MP3)	720 x 480 (30fps) 720 x 576 (30fps)	
.dat	DAT	MPEG-1/MPEG-2	Dolby Digital (AC3) LPCM MPEG-Audio (MP1/MP2/MP3)	720 x 480 (30fps) 720 x 576 (30fps)	
.vob	VOB	MPEG-1/MPEG-2	Dolby Digital (AC3)	720 x 480 (30fps) 720 x 576 (30fps)	
.mp4	MP4	MPEG-4 Visual	Dolby Digital (AC3) WMA/PCM/LPCM AAC-LC (2ch) MPEG-Audio (MP1/MP2/MP3)	720 x 480 (30fps) 720 x 576 (30fps)	
Formato de audio compatible					
Extensión de archivo		Códec de Audio	Velocidad de bits	Tasa de muestreo	Observación
.mp3		MP3	16kbps - 320kbps	8k - 48kHz	
.wma		WMA	16kbps - 320kbps	8k - 48kHz	WMA solo admite WMA7/WMA8/WMA9 (CBR/VBR) (solo admite el formato 353)

Nota: La compatibilidad con los formatos de archivo anteriores no está garantizada.

Descripción funcional

Panel de control

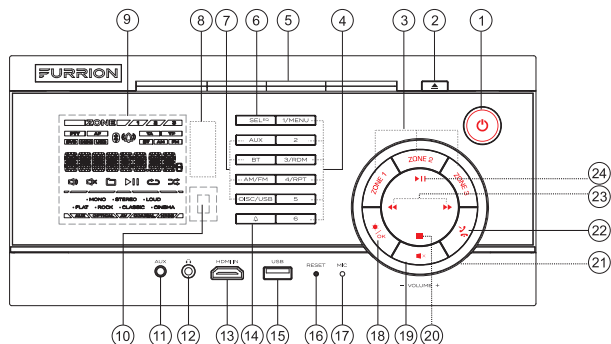

- 1** Encienda la unidad o cambie al modo de espera.
- 2** Expulsar disco
- 3** **ZONE 1/ZONE 2/ ZONE 3**
Encienda o apague la fuente de audio en cada una de las diferentes áreas donde están conectados sus altavoces.
- 4** **Botones con números (1 - 6)**
Seleccióne e ingrese los números.
1/MENU: Visualice la lista de títulos durante la reproducción de DVD/VCD.
3/RDM: Seleccióne el modo de reproducción aleatoria.
4/RPT: Seleccióne el modo de reproducción repetida.
- 5** **Ranura de disco**
- 6** **SEL^{EQ}**
Seleccióne varias configuraciones del sistema.
Seleccióne un efecto de sonido preestablecido.
- 7** **Botones de origen**
Seleccióne la fuente de sonido correspondiente: DISC/USB, AM/FM, BT o AUX.
- 8** **área de detección NFC**
- 9** **Pantalla LCD**
- 10** **Sensor del IR para teledirigido**
- 11** **toma AUX**
Conéctelo a la toma de salida de audio de 3.5 mm en un dispositivo auxiliar.
- 12** **toma**
Conecte un auricular.
- 13** **Toma de HDMI IN**
Conecte a la toma de salida HDMI en un dispositivo AV.
- 14**
Ingrese al modo de configuración de alarma.
- 15** **toma USB**
Conecte un dispositivo de almacenamiento USB.
- 16** **RESET**
Restablece la unidad y carga su configuración predeterminada de fábrica.
- 17** **MIC**
Micrófono incorporado
- 18** **OK**
Ajuste el brillo de la pantalla LCD.
Confirme su selección.
- 19**
Silencia o desactiva la salida de audio.

Descripción funcional

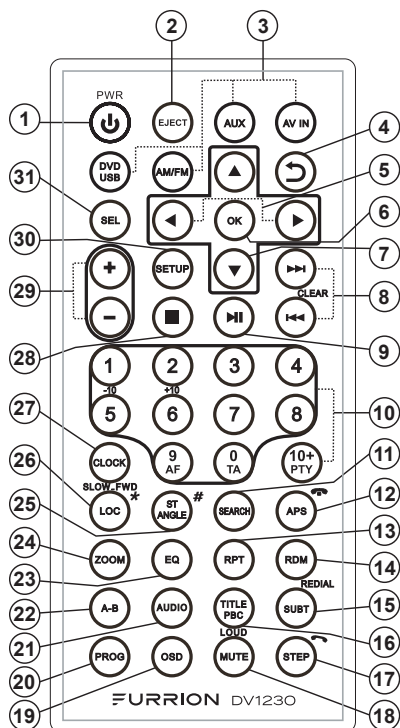

- 20 ■
Detiene la reproducción
-
- 21 **VOLUME -/+ knob**
Gire la perilla en sentido horario / antihorario para aumentar / disminuir el volumen.
-
- 22 **✓ / ☎**
Aceptar o hacer una llamada.
(Presione y mantenga)Rechazar o finalizar llamada.
-
- 23 **◀◀ / ▶▶**
Saltar a la pista anterior/siguiente.
Rápido avance / retroceso dentro de una pista.
Sintoniza una estación de radio.
-
- 24 **⏮**
Comience (reanude) / pause la reproducción.

Control remoto



- 1 **PWR**
Encienda la unidad o cambie al modo de espera.
-
- 2 **Expulsar**
Expulsar disco.
-
- 3 **Botones de origen**
Seleccione la fuente de sonido correspondiente: DVD/USB, AM/FM, AUX (ARC, F AUX, R AUX, AV, HDMI, COAXIAL, or OPTICAL), o AV IN.
-
- 4 **↶**
Regrese al menú anterior.
-
- 5 **◀ / ▶**
Navega izquierda/derecha en un menú.
-
- 6 **OK**
Confirme su selección.
-
- 7 **▲ / ▼**
Navega hasta/abajo en un menú.
-
- 8 **◀◀ / ▶▶ (CLEAR)**
Saltar a la pista anterior/siguiente.
Rápido avance / retroceso dentro de una pista. Sintoniza una estación de radio.
▶▶ (CLEAR): Borrar una entrada incorrecta.
-
- 9 **⏮**
Comience (reanude) / pause la reproducción.
-
- 10 **Botones con números (0 - 9) y 10+**
Seleccione e ingrese los números.
0/TA: (Solo para Europa) Habilitar / deshabilitar el modo TA (Aviso de tráfico).
5/-10: Omite 10 pistas hacia atrás durante la reproducción de MP3/WMA.
6/+10: Omite 10 pistas hacia adelante durante la reproducción de MP3/WMA.
9/AF: (Solo para Europa) Habilitar / deshabilitar el modo AF (Frecuencia alternativa).
10+ / PTY: Ingrese un número mayor que 9. (Solo para Europa) Seleccione un PTY (Tipo de programa).

Descripción funcional

- 11 SEARCH (BÚSQUEDA)**
Mostrar u ocultar la ventana de búsqueda durante la reproducción del disco.
-
- 12 APS/**
Inicie la programación automática de las estaciones de radio. Presione para escanear estaciones de radio. Rechazar o finalizar llamada.
-
- 13 RPT**
Seleccione el modo de reproducción repetida.
-
- 14 RDM**
Seleccione el modo de reproducción aleatoria.
-
- 15 SUBT/REDIAL**
Seleccione el idioma de subtítulos durante la reproducción de DVD (si está disponible). Volver a marcar el último número marcado.
-
- 16 TITLE/PBC**
Visualice la lista de títulos durante la reproducción de DVD / VCD. Encienda / apague PBC (PlayBack Control) de un disco (si está disponible).
-
- 17 STEP/**
Reproduzca un DVD/VCD cuadro por cuadro. Aceptar o hacer una llamada.
-
- 18 MUTE/LOUD**
Silencia o desactiva la salida de audio. Habilita o deshabilita el efecto de volumen.
-
- 19 OSD**
Visualice el estado de la reproducción.
-
- 20 PROG**
Acceda o salga de la reproducción del programa.
-
- 21 AUDIO**
Seleccione un idioma de subtítulos (si está disponible) durante la reproducción de DVD. Seleccione un modo de sonido (MONO IZQUIERDA, MONO DERECHA o ESTÉREO) durante la reproducción de VCD.
-
- 22 A-B**
Reproduzca un segmento específico en un capítulo / pista repetidamente.
-
- 23 EQ**
Seleccione un efecto de sonido EQ.
-
- 24 ZOOM**
Durante la reproducción de DVD/VCD, acerca o aleja las imágenes.
-
- 25 ST/ANGLE/#**
En el modo FM, cambie entre salida de sonido estéreo y mono. Durante la reproducción de DVD, ajuste el ángulo de visión (si está disponible).
-
- 26 LOC/SLOW.FWD/***
En modo de radio, habilitar o deshabilitar el modo local. Durante la reproducción del disco, seleccione una velocidad de avance lento.
-
- 27 CLOCK**
Ingrese al modo de ajuste del reloj. Muestra el reloj.
-
- 28 ■**
Detener reproducción.
-
- 29 +/-**
Aumenta / disminuye el volumen.
-
- 30 SETUP**
Acceda o salga del menú del sistema de DVD.
-
- 31 SEL**
Seleccione varias configuraciones del sistema. Seleccione un efecto de sonido preestablecido.
-

Antes de la operación

Diagrama de cableado

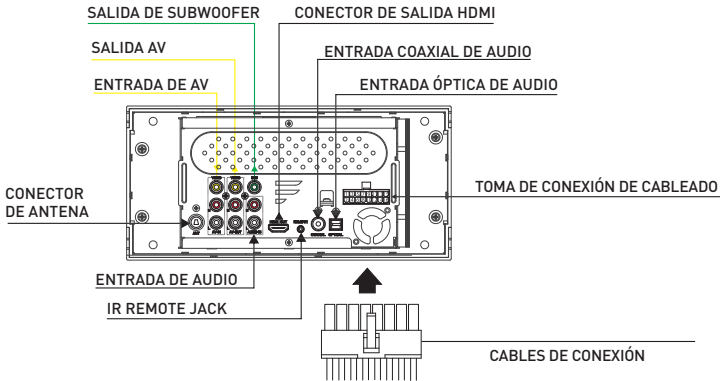

Cableado Conectando Socket View

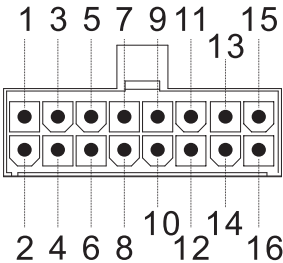

Pin No.	Color	Función
1	NARANJA/NEGRO	ZONA3 Derecha Altavoz (-)
2	NARANJA	ZONA3 Derecha Altavoz (+)
3	MARRÓN /NEGRO	ZONA3 Izquierda Altavoz (-)
4	MARRÓN	ZONA3 Izquierda Altavoz (+)
5	GRIS	ZONA1 Derecha Altavoz (+)
6	GRIS/NEGRO	ZONA1 Derecha Altavoz (-)
7	BLANCO	ZONA1 Izquierda Altavoz (+)
8	BLANCO/NEGRO	ZONA1 Izquierda Altavoz (-)
9	VERDE/NEGRO	ZONA2 Izquierda Altavoz (-)
10	VERDE	ZONA2 Izquierda Altavoz (+)
11	PÚRPURA/NEGRO	ZONA2 Derecha Altavoz (-)
12	PÚRPURA	ZONA2 Derecha Altavoz (+)
13	AZUL	ANTENA AUTOMÁTICA
14	NINGUNA	
15	ROJO	ALIMENTACIÓN+ 12 VDC
16	NEGRO	TIERRA

Antes de la operación

Descripción de los CABLES DE CONEXIÓN

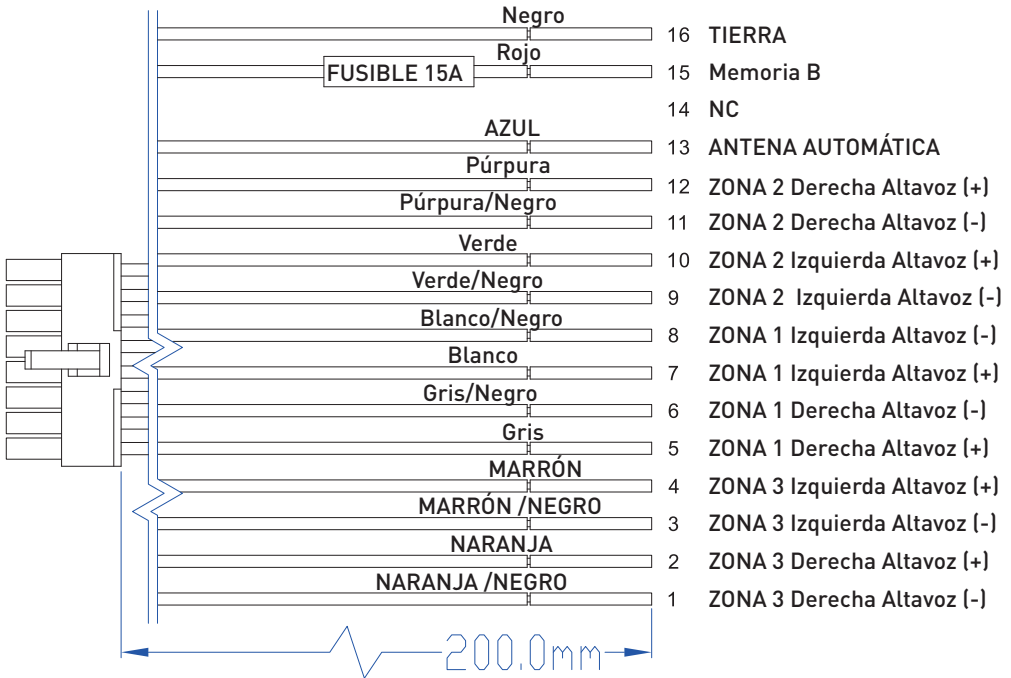

Antes de la operación

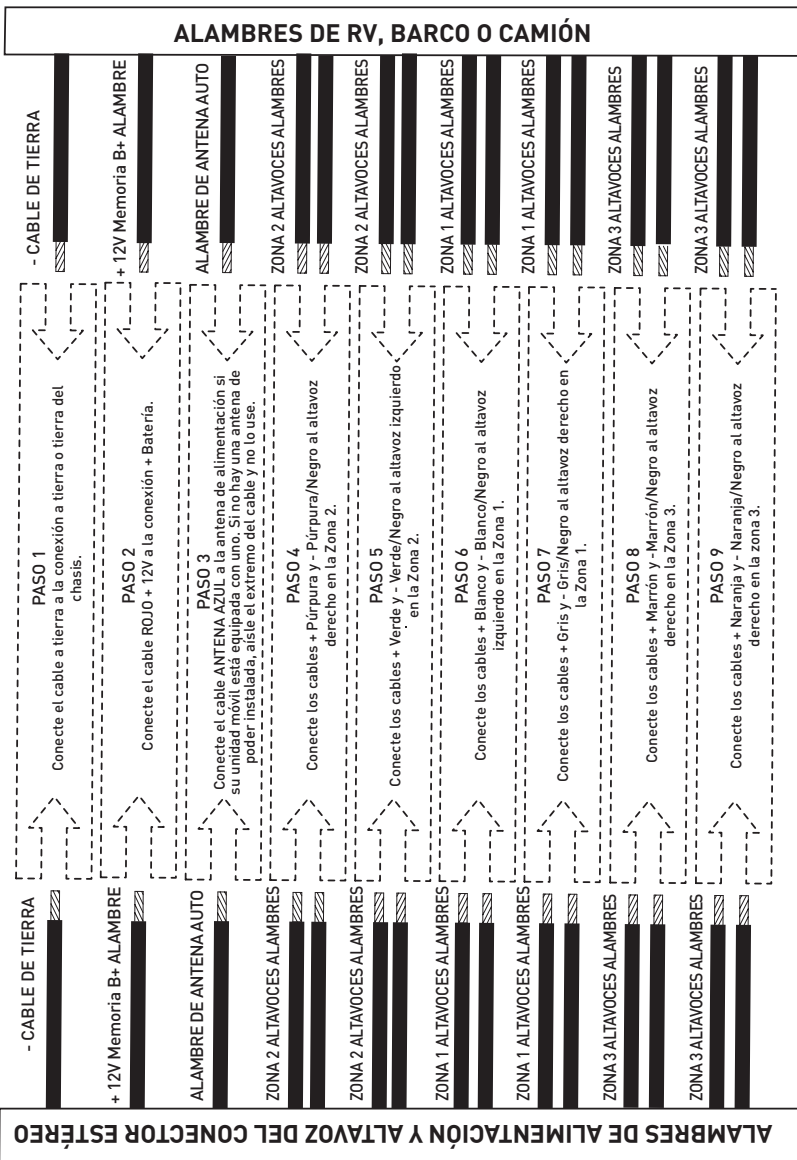

Antes de la operación

Instalación

1. Elija una ubicación de montaje lejos de áreas húmedas, fuentes de agua, electrodomésticos o cualquier equipo que pueda irradiar calor.
2. Seleccione un área en una pared o gabinete que esté libre de cable, combustible o líneas de freno y asegúrese de que el área detrás del estéreo de montaje en pared tenga un orificio de ventilación o si es una caja cerrada y tiene suficiente espacio alrededor de la parte posterior de la unidad para enfriar.
3. Asegúrese de que cuando esté montado el estéreo en el corte, los cables en la parte posterior de la unidad no estén presionados contra el disipador de calor.

Instalación de la unidad

- Antes de finalmente instalar la unidad, conecte el cableado temporalmente y asegúrese de que la unidad y el sistema funcionen correctamente.
- Fije la unidad con tornillos de acuerdo con el siguiente diagrama.
 1. Retire la carcasa de plástico de los paneles frontales de la unidad.
 2. Fije la unidad con 4 tornillos autorroscantes # 8 con cabeza plana.
 3. Vuelva a colocar la carcasa de plástico del panel frontal en la unidad.

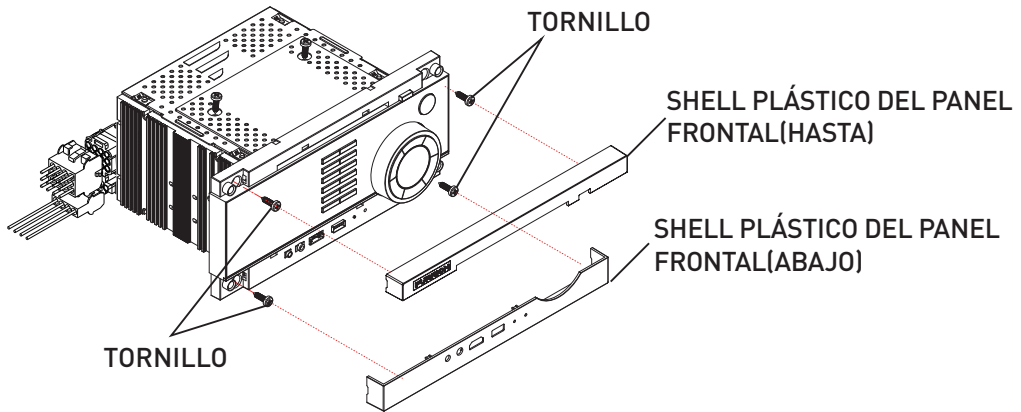

Antes de la operación

Preparación del control remoto

1. Antes de usar el control remoto por primera vez, saque la hoja aislante del control remoto según la dirección indicada por la flecha. (Fig.1)

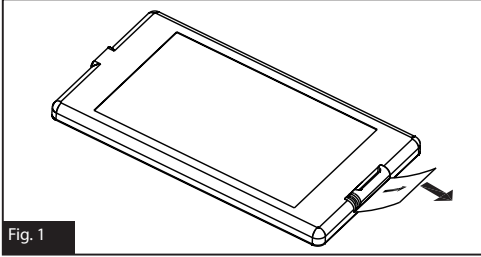

2. Presione el bloqueo móvil como la dirección indicada por la flecha A (Fig.2), luego tire del soporte de la batería fuera del control remoto como la dirección indicada por la flecha B. (Fig.2)

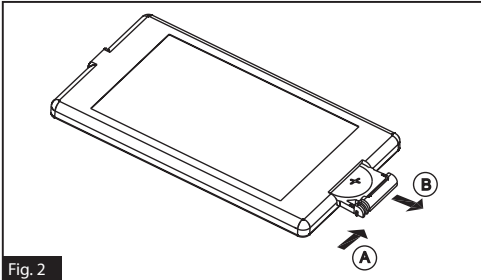

3. Reemplace la batería vieja con una batería nueva con (+) polaridad hacia arriba. (Fig. 3)
4. Inserte el soporte de la batería en la posición original en control remoto. (Fig. 3)

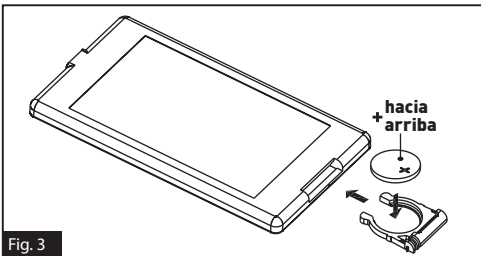







Nota sobre la batería del control remoto

1. El uso inadecuado de una batería puede causar sobrecalentamiento o una explosión que podría provocar lesiones o incendios.
2. La fuga de la batería puede dañar el control remoto. Duración de la batería: 6 meses con uso normal a temperatura ambiente normal.
3. No cortocircuite la batería.
4. No arroje la batería al fuego.
5. Para evitar el riesgo de accidente, mantenga la batería fuera del alcance de los niños.

Operación

Guía de referencia rápida

Operación General

Encendido/apagado, colocarse	Presione botón de  para encender la unidad o entrar en el modo de espera. Pulsación larga botón de  para apagar la unidad.
SILENCIO	Presione MUTE botón en el control remoto para silenciar el audio.  x parpadeará en la pantalla. Presione MUTE nuevamente para cancelar.
Seleccionar una fuente	Press DISC/USB, AM/FM, AUX, BT para seleccionar el Disco (luego de insertar un disco), USB (después de insertar un almacenamiento USB), AM/FM, AUX, y BT.
Ajuste de volumen	Giratorio VOLUME -/+ para ajustar el volumen.
Seleccione una característica / configuración	1. Presione SEL^{EQ} una o más para seleccionar BASS (sin preajuste de EQ), TRE (sin preajuste de ecualización), BAL, LOUD ON/OFF, LOC ON/OFF, ST ON/OFF, BEEP ON/OFF, SUB ON/OFF, o CLOCK. 2. Gire la perilla VOLUME -/+ para seleccionar una función / ajuste.
Seleccione un EQ preestablecido	Mantenga presionado SEL^{EQ} una o más para seleccionar CINEMA, ROCK CLASSIC, FLAT, o EQ OFF.
AJUSTAR RELOJ	1. Presione SEL^{EQ} en el panel frontal una o más veces (o mantenga presionado CLOCK en el control remoto) para ingresar al modo de configuración del reloj. 2. Gire la perilla VOLUME -/+ para regular la hora. 3. Presione ◀◀/▶▶ para ingresar la configuración de minutos. 4. Gire la perilla VOLUME -/+ para regular los minutos. La hora en el reloj se establece de manera automática luego de unos segundos de inactividad.
Ajustar alarma	Presione y mantenga  una o más para ingresar a la configuración del reloj de alarma y la fuente. Repita las operaciones en la configuración del reloj para configurar la alarma. Dos fuentes de alarma están disponibles para su selección: TUNER y USB.
Activar / desactivar alarma	Presione  para encender o apagar la alarma configurada. Cuando se establece la alarma, el  ícono permanecerá en la pantalla LCD.
Ajuste el brillo	Presione  una o más para seleccionar un nivel de brillo para el panel frontal: LOW, MIDDLE o HIGH (BAJO, MEDIO o ALTO).
SELECCIÓN DE ALTAVOCES	Presione y mantenga ZONE 1, ZONE 2 or ZONE 3 para seleccionar la salida del parlante. El número de zona correspondiente aparecerá en la pantalla LCD una vez seleccionada.
REINICIO	Presione RESET con un objeto afilado para reiniciar la unidad y volver a la configuración predeterminada de fábrica.

Operación

Operación de radio

Seleccione la región del radio	Mantenga presionado AM/FM durante 2 segundos para configurar la región de radio AM/FM(Europe/USA1/USA2/AUSTRALIA).
Sintonización manual	Presione ◀◀/▶▶ para mover la frecuencia de radio hacia abajo o hacia arriba un paso a la vez.
Ajuste automático	Presione y mantenga ◀◀/▶▶ para buscar automáticamente la siguiente estación más fuerte.
Selecciona una banda	Presione AM/FM una o más para seleccionar FM1, FM2, FM3, AM1, or AM2.
Almacenar y recuperar una estación preestablecida	Mantén presionada cualquiera de las seis botones predefinidos (1-6) para almacenar la corriente frecuencia. Presione el botón de preajuste correspondiente para recuperar la frecuencia almacenada.
Almacenar estaciones automáticamente	Presione y mantenga APS botón en el control remoto o presione y mantenga ■ botón en el panel frontal para almacenar automáticamente las seis estaciones más fuertes en la banda actual. Se pueden almacenar hasta 18 estaciones FM y 12 estaciones AM.
Escanee estaciones preestablecidas	Presione brevemente APS botón en el control remoto o presione ■ botón en el panel frontal para escanear preajustes 1-6 en la banda actual.
LOC	Presione LOC botón en el control remoto para encender / apagar LOC.
ESTÉREO/MONO	En el modo FM, presione SEL una o más para seleccionar el modo de sonido estéreo o mono.

Operación

Funcionamiento del USB del disco

Inserte el disco	Con la etiqueta hacia arriba, inserte un disco en la ranura del disco. El disco comenzará automáticamente la reproducción.
Expulsar disco	Presione EJECT para expulsar el disco.
Selección de Capítulo/ Pista	Presione ◀◀/▶▶ para moverse a la pista / capítulo anterior o siguiente.
Retroceso/ avance rápido	Presione y mantenga ◀◀/▶▶ botón para avanzar o retroceder rápidamente.
Pausa de reproducción	Presione ▶ para detener temporalmente la reproducción. Press ▶ nuevamente para reanudar la reproducción.
Detener reproducción	Presione ■ una vez para pausar la reproducción. Presione ▶ Resumir. Presione ■ dos veces para detener la reproducción. Luego presione ▶ para comenzar la reproducción desde el comienzo del primer capítulo/pista.
Repetir	Presione RPT para seleccionar RPT ONE/RPT DIR/RPT ALL/RPT OFF MODE. Presione RPT nuevamente para reanuda.
Aleatorio	Presione RDM para jugar cada pista en orden aleatorio. Presione RDM nuevamente para reanudar.
Título	En el modo DVD/VCD, presione TITLE en el control remoto para mostrar la lista de títulos.

Operación Bluetooth

Aceptar o marcar llamada	Presione 📞/📞 en el panel frontal (o 📞 en el control remoto) para aceptar, marcar o volver a marcar una llamada.
Rechazar o finalizar llamada	Presione y mantenga 📞/📞 en el panel frontal (o 📞 en el control remoto) para rechazar o finalizar una llamada.

Operación

Operación común

Encienda la unidad o cambie al modo de espera.

Presione botón de  para encender la unidad o entrar en el modo de espera.

Seleccionar una fuente

DISC / USB - una vez que se inserta un DVD o USB en la unidad, la unidad cambiará automáticamente para mostrar este menú fuente. Si ya se ha insertado un disco y la unidad está reproduciendo desde otra fuente, puede presionar **DVD / USB** para seleccionar DVD.

AM/FM - Presione este botón para desplazarse por FM1, FM2, FM3, AM1 y AM2.

Mantenga presionado este botón una o más veces para seleccionar la región de radio: USA1, USA2, AUSTRALIA o EUROPE.

BT - Presione este botón para cambiar a la fuente de Bluetooth.

AUX - Presione este botón una o más veces para desplazarse por las entradas AUX disponibles para la unidad.

F AUX - Conexión en la parte frontal de la unidad para conectar una fuente de audio externa.

R AUX - Conexión en la parte posterior de la unidad, normalmente se usa para conectar la entrada de sonido del TV.

AV - Conexión en la parte posterior de la unidad para conectar una fuente de audio externa.

HDMI - Conexión en la parte frontal de la unidad.

COAXIAL - Conexión en la parte posterior de la unidad.

HDMI OUT (ARC) - Conexión en la parte posterior de la unidad, utilizada para conectar un televisor con la función Audio Return Channel. Asegúrese de que la función ARC del televisor esté encendida.

- Para obtener más información sobre cómo configurar y utilizar su televisor, consulte el manual de instrucciones del televisor.

Acerca del Canal de retorno de audio (ARC)

ARC permite que las señales de audio viajen en ambas direcciones bajo Control HDMI. Si conecta un televisor que admite HDMI Control y ARC a la unidad con un solo cable HDMI, puede emitir video/audio al televisor o ingresar audio de TV a la unidad.

En caso de que se produzcan ruidos en los altavoces conectados a la unidad porque la unidad no admite señales de audio de TV a través de ARC, utilice los altavoces del televisor.

Ajuste de volumen

Gire la perilla **VOLUME +/-** en el sentido de las agujas del reloj para aumentar el volumen o gírelo en sentido antihorario para disminuir el volumen.



Silencio

1. Presione **MUTE** botón en el control remoto para silenciar el audio. "MUTE" parpadeará en la pantalla
2. Presione **MUTE** nuevamente para cancelar.

Mostrar y configurar el reloj

1. Para visualizar el reloj en la pantalla LCD, presione el botón **CLOCK** en el control remoto. En el modo de espera, la hora del reloj permanecerá en la pantalla LCD.
2. Para ajustar o configurar el reloj, presione **SEL**^{EO} en el panel frontal una o más veces para ingresar al modo de configuración del reloj. Presione la tecla **◀◀/▶▶** para cambiar el ajuste entre la hora y el minuto. Gira la perilla de **VOLUME +/-** para ajustar la hora/minuto. La hora en el reloj se establece de manera automática luego de unos segundos de inactividad.

Ajustar alarma

1. Presione y mantenga  una o más para ingresar a la configuración del reloj de alarma y la fuente.
2. Repita las operaciones en la configuración del reloj para configurar la alarma. Dos fuentes de alarma están disponibles para su selección: TUNER y USB.
 - Presione  para encender o apagar la alarma configurada. Cuando se establece la alarma, el  ícono permanecerá en la pantalla LCD.

Seleccionar un modo EQ preestablecido

Presione y sostenga **SEL^{EQ}** para seleccionar una curva de ecualización preestablecida: CINEMA, ROCK, CLASSIC, FLAT, o EQ OFF.

Activar / desactivar el modo ALTO

Presione **SEL^{EQ}** en el panel frontal para activar / desactivar el modo ALTO..

Ajustar las curvas de ecualización de sonido

1. Presione **SEL^{EQ}** en el panel frontal una o más veces para seleccionar una curva de ecualización de sonido: VOL, BAS (without preset EQ), TRE (without preset EQ), BAL, LOUD ON/OFF, LOC ON/OFF, ST ON/OFF, BEEP ON/OFF, o SUB ON/OFF .
2. Gire la perilla **VOLUME -/+** para seleccionar una función de audio.

Seleccionar ZONE 1 / ZONE 2 / ZONE 3

Presionado **ZONE 1 / ZONE 2 / ZONE 3** El botón encenderá o apagará la fuente de audio en cada una de las diferentes áreas a las que están conectados sus altavoces.

El número de zona correspondiente aparecerá en la pantalla LCD una vez seleccionada.

Nota: ZONE 3 admite control de salida de audio independiente.

- Presione **ZONE 3** para activar el modo de selección de audio independiente. El ícono "ZONE 3" parpadeará en la pantalla LCD.
- Seleccione la fuente de medios(DISC/USB, AM/FM, BT, F AUX/R AUX, AV, HDMI, COAXIAL,OPTICAL), luego ajuste el efecto de audio y preestablezca el EQ de forma independiente.
- Después de configurar la salida de audio **ZONE 3**, puede presionar **ZONE 3** nuevamente para volver al modo de control de salida de audio **ZONE 1 / ZONE 2** [ZONA 1 y ZONA 2 en el mismo grupo]. El ícono "ZONE 3" dejará de parpadear.
 - Si se selecciona ARC como fuente de medios de ZONE 3 (ZONE 1 / ZONE 2), puede seleccionar DISC/USB, AM/FM, BT, F AUX, R AUX, AV, o ARC como fuente de medios de ZONE 1 / ZONE 2 [ZONE 3]
 - Si se selecciona AM/FM o BT como fuente de medios de ZONE 3 (ZONE 1 / ZONE 2), puede seleccionar DISC/USB, AM/FM, BT, F AUX, R AUX, AV, HDMI, COAXIAL, OPTICAL, o ARC como fuente de medios de ZONE 1 / ZONE 2 [ZONE 3] .
 - Si se selecciona USB/DISC como fuente de medios de ZONE 3 (ZONE 1 / ZONE 2), puede seleccionar AM/FM, BT, F AUX, R AUX, o AV como fuente de medios de ZONE 1 / ZONE 2 [ZONE 3].

Reiniciar la unidad

Cuando la pantalla es incorrecta, o los botones de función no son efectivos o el sonido está distorsionado, utilice un punto afilado para presionar **RESET** botón, que hará que la unidad se restablezca a los valores predeterminados de fábrica y vuelva a instalar las funciones correctas.

Operación

Operación de radio

Seleccione una región del radio

En modo RADIO, presione y mantenga **AM/FM** para seleccionar la frecuencia deseada USA1/USA2/AUSTRALIA/EUROPE.

Seleccione la banda AM/FM

En modo de radio, presione **AM/FM** una o más veces para seleccionar su banda de radio deseada: FM1, FM2, FM3, AM1 o AM2. La banda seleccionada se mostrará en el panel frontal.

Sintonizar/buscar estaciones de radio

En modo RADIO:

- Presione y mantenga ◀◀/▶▶ botón en el panel frontal (o presione y mantenga ◀◀/▶▶ botón en el control remoto) para buscar automáticamente arriba / abajo Una estación disponible desde la frecuencia actual.
- Presione ◀◀/▶▶ botón en el panel frontal (o presione ◀◀/▶▶ botón en el control remoto) para buscar manualmente hacia arriba o hacia abajo paso a paso la estación deseada desde la frecuencia actual.

Utilizar la función ■ / APS

En modo RADIO:

1. Presione y sostenga el botón ■ en el panel frontal (o **APS** en el control remoto) para buscar frecuencias de radio con suficiente intensidad de señal (comenzando desde la frecuencia más baja y terminando hasta que finaliza el ciclo de búsqueda). Y luego las 6 estaciones más potentes están preestablecidas en el banco de memoria de números predefinidos correspondiente. La operación AS se implementa en cada banco de la banda seleccionada. Cuando finaliza la operación AS, se reanuda transmitiendo en el M1. [Puede almacenar 3x6 estaciones para FM y 2x6 estaciones para AM en total].
2. Presione ■ en el panel frontal (o **APS** en el control remoto) para buscar cada estación de radio presintonizada a partir

de M1. Cuando el nivel de intensidad de campo es mayor que el nivel umbral del nivel de detención, la radio se mantiene en ese número predeterminado durante unos segundos con liberación de silencio, y luego busca de nuevo. Después de terminar un círculo de búsqueda, dejará de buscar en la M1.

NOTA:

En la banda de FM, FM1, FM2, FM3 se verifican de a una por vez.

En la banda AM, AM1, AM2 se verifica de a una por vez.

Use los botones numéricos preestablecidos (1-6)

En modo RADIO:

1. Para memorizar la frecuencia actual en la banda actual, mantenga presionado cualquiera de los seis botones predefinidos (1-6).
2. Para recuperar la memoria preestablecida en la banda actual, presione uno de los preajustes botones (1-6).

Cambiar entre STEREO/MONO

Presione **SEL^{EQ}** en el panel frontal (o **ST** en el control remoto) una o más para seleccionar el modo ST ON o ST OFF en el modo FM.

Use la función LOC ON/OFF

1. En el modo de radio, cuando las señales de las estaciones de radio distantes son muy débiles y la recepción es pobre durante la sintonización, presione **SEL^{EQ}** en el panel frontal (o **LOC** en el control remoto) una o más para seleccionar la función LOC OFF, y luego sintonice nuevamente para buscar las estaciones de radio distantes.
2. En el modo de radio, las señales demasiado fuertes de las estaciones de radio locales pueden provocar interferencias. Presione **SEL^{EQ}** en el panel frontal (o **LOC** en el control remoto) uno o más para seleccionar el modo LOC ON, y luego volver a sintonizar a la estación local si es necesario.

Operación básica del disco/USB



Comience la reproducción

1. Presione  para encienda la unidad.
2. Encienda el televisor, desde donde se conecta la salida de video a la entrada de video de la unidad. Si no se muestra nada en la pantalla del televisor cuando la unidad está encendida, asegúrese de que el televisor esté configurado a la entrada de video correcta (no al canal de TV). Por ejemplo, si hace que la ENTRADA DE VIDEO1 del TV y del reproductor de DVD se conecten entre sí, entonces necesita configurar el TV en VIDEO1.
3. Inserte un disco en la RANURA DE DISCO [con el lado etiquetado hacia arriba].





Nota:

- Para algunos discos que están seriamente rayados o tienen poca fabricación o calidad de grabación, es posible que no se reproduzca.
- Si el reproductor no puede leer el disco en condiciones normales, intente expulsar y volver a cargar el disco.
- Además de los CD y DVD normales, esta unidad es compatible con CD-R, CD-R/W, DVD-R y DVD-R/W también; sin embargo, dependiendo de las condiciones de la equipo de grabación, programa de grabación o el disco en sí, algunos CD-R, CD-R/W, DVD-R o DVD-R/W pueden no reproducirse.
- Cuando se trata de grabación CD-R, CD-R/W, DVD-R o DVD-R/W, una velocidad de grabación demasiado alta puede dar como resultado una baja calidad de señal y, por lo tanto, es recomendable seleccionar la velocidad de grabación más baja posible.





Pausa de reproducción





Cuando reproduzca discos DVD/VCD/CD/MP4/MP3/WMA, presione  para pausar la reproducción, presione  para volver a la reproducción normal.

Detener reproducción

- Cuando reproduzca discos DVD/VCD/MP3/WMA/CD, presione  una vez para pausar la reproducción, luego presione  para reanudar la reproducción normal.
- Durante la reproducción, presione  dos veces para detener la reproducción, luego presione  para comenzar la reproducción desde el comienzo del primer capítulo/pista.

Seleccione Capítulo / Pista

Presione   en el panel frontal (o   en el control remoto) durante la reproducción para seleccionar el capítulo / pista anterior o siguiente para la reproducción.

Nota: Puede presionar y sostener el botón   en el panel frontal (o   en el control remoto) para retroceder / avanzar rápidamente dentro de un capítulo / pista.

Seleccione Capítulo/Pista con los botones numéricos

- Cuando reproduzca discos DVD/VCD (PBC OFF)/MP3/WMA/CD, presione uno de los botones numéricos (0-9) para seleccionar directamente y reproducir la pista/capítulo 1 ° a 9 °.
- Si desea reproducir la pista/capítulo con un número de serie mayor que 9, use el botón **10+**, 0-9. Por ejemplo, para reproducir la 13ª canción/capítulo, primero presione el botón **10+** una vez, luego presione el botón **3**; para reproducir la 34ª canción/capítulo, primero presione el botón **10+** por 3 veces, luego presione el botón **4**.

Operación

Nota: Al mantener presionados los botones **5/-10** o **6/+10**, podrá avanzar o retroceder 10 pistas a la vez (solo para MP3/WMA).

Seleccione el capítulo/pista con el menú raíz/PBC (si está disponible)

Para DVD:

1. Presione **TITLE** botón en el control remoto para mostrar la lista de títulos.
2. Presione los botones de dirección para seleccionar su título deseado, y luego presione **OK** o **▶||** para abrir el menú raíz del título seleccionado.
3. Presione los botones de dirección para seleccionar su capítulo deseado, finalmente presione **OK** o **▶||** para jugar el capítulo seleccionado.
- Durante la reproducción, presionando **1/MENU** botón en el panel frontal (o presione y sostenga **TITLE** botón en el control remoto) para mostrar directamente el menú raíz del título que se está reproduciendo, y luego realice la misma operación para reanudar la reproducción normal.

Para VCD:

4. Al comenzar a activar la función PBC, se reproducirá desde el comienzo de el disco hasta que muestre el menú PBC (si está disponible) en la pantalla del televisor.
5. Presione los botones numéricos para seleccionar la pista que desea reproducir.

For MP3/WMA:

- Durante la reproducción, el menú raíz se muestra en la pantalla del monitor todo el tiempo (y el **TITLE/PBC** el botón no está disponible).
- Presione los botones de dirección para seleccionar su carpeta deseada, luego presione **OK** o **▶||** para abrir la carpeta.
- Presione los botones de dirección para seleccionar el archivo deseado, finalmente presione **OK** para reproducir el archivo seleccionado.

Para CD:

Los **TITLE/PBC** El botón está deshabilitado.

Terminar la reproducción

1. Presione **EJECT** para expulsar el disco.
2. Presione y mantenga **⏻** en el panel frontal (o presione **⏻** en el control remoto) para apagar el estéreo.

Funcionamiento de disco avanzado, USB

Avance/ retroceso rápido

Durante la reproducción normal, mantenga presionada **◀◀/▶▶** en el panel frontal repetidamente (o **◀◀/▶▶** varias veces para retroceder o avanzar rápidamente a las siguientes velocidades: x2, x4, x8, x16, x20, normal.

Durante avance / retroceso rápido, presione **▶||** para reanudar la reproducción normal.

Avance lento

- Durante la reproducción, presione **SLOW_FWD** botón en el control remoto para ejecutar la función de avance lento.
- Presione **SLOW_FWD** consecutivamente para disminuir la velocidad de reproducción de la siguiente manera: x1 / 2, x1 / 3, x1 / 4, x1 / 5, x1 / 6, x1 / 7, normal.
- Durante el avance lento, presione **▶||** para reanudar la reproducción normal.

Nota: La función es solo para video.

Reproducir cuadro por cuadro

1. Durante la reproducción de DVD/VCD, presione **STEP** en el control remoto de forma consecutiva para mostrar el fotograma fijo hacia adelante con paso a paso.
2. Presione **▶||** para reanudar la reproducción normal.

Reproducción repetida

Repetición ONE/ALL

1. En el modo de reproducción de disco DVD: Presione **RPT** para seleccionar REP CHAPTER, REP TITLE, REP ALL o REP OFF.
2. En el modo de VCD (PBC OFF) / reproducción de CD de disco: Presione **RPT** para seleccionar REP ONE, REP ALL o OFF.
Cuando está en el estado de PBC ON, durante la reproducción del disco VCD, el botón **RPT** no está disponible.
3. En el modo de reproducción de disco MP3 / WMA: Presione **RPT** para seleccionar REP ONE, REP DIR, REP ALL o OFF.

Repetición A-B

Utilice esta función si desea repetir un segmento específico en un disco que defina:

1. Presione **A-B** botón en un punto (A) donde desea que sea el punto de inicio de la repetir segmento.
2. Presione **A-B** nuevamente en un punto (B) donde desea que sea el punto terminal del segmento de repetición. Luego reproducirá el segmento repetidamente.
- Cancelar **A-B** repita el modo y reanude la reproducción normal, presione **A-B** por tercera vez.

Nota:

Durante la reproducción de DVD/VCD/MP3/WMA/CD, los puntos A y B deben estar dentro de la misma pista.

Reproducción desde un capítulo/ pista especificada o un tiempo especificado

Cuando reproduzca discos DVD:

1. Presione **SEARCH** botón en el control remoto para mostrar una interfaz y resaltar el ítem del título.
2. Use los botones numéricos para ingresar el número de serie del título.
3. Use los botones de dirección para resaltar el elemento del capítulo, luego

use los botones numéricos para ingresar el número de serie del capítulo.

4. Presione **OK** o **▶||** para jugar el capítulo seleccionado.

Cuando reproduzca discos VCD/MP3/WMA/CD:

1. Presione **SEARCH** botón en el control remoto para mostrar una interfaz y resaltar el elemento de la pista.
2. Use los botones numéricos para ingresar el número de serie de la pista; finalmente presione **OK** o **▶||** para reproducir la pista seleccionada.

Reproducción aleatoria

Cuando reproduzca discos DVD/VCD (PBC OFF)/MP3/WMA/CD, presione **RDM** para cambiar entre RANDOM ON / RANDOM OFF. Cuando está en el modo RANDOM ON, los capítulos/pistas se reproducirán aleatoriamente.

Reproducción en ángulo diferente

Cuando reproduzca discos DVD, presione **ANGLE** botón en el control remoto repetidamente para ver en diferentes ángulos.

Nota:

- Esta función es solo para discos DVD con función ángulo.
- El botón de **ANGLE** no está disponible para discos VCD/MP3/WMA/CD.

Acercar/alejar durante la reproducción

3. En el modo DVD/VCD, durante la reproducción, presione **ZOOM** presione repetidamente el botón del control remoto para agrandar una cierta área de las imágenes en la pantalla con estos múltiplos: ZOOMx2, ZOOMx3, ZOOMx4, ZOOMx1/2, ZOOMx1/3, ZOOMx1/4, ZOOM DESACTIVADO.
4. Presione uno de los botones de dirección para seleccionar el área que desea ampliar.

Operación

Cambiar el idioma de los subtítulos

Cuando reproduzca discos **DVD**, presione **SUBT** en el control remoto varias veces para seleccionar el idioma del título o desactivar el título (si está disponible).

Nota: Cuando se reproducen discos VCD/MP3/WMA/CD, el botón no está disponible.

Cambiar el idioma de audio

- Cuando reproduzca discos DVD, presione **AUDIO** en el control remoto repetidamente para seleccionar el tipo de idioma deseado (si está disponible).
- Cuando reproduzca discos VCD, presione **AUDIO** en el control remoto varias veces para seleccionar el modo de sonido de MONO L, MONO R, AUTO L, AUTO R y Stereo (sin función de idioma).
- Cuando reproduzca discos CD/WMA/MP3, **AUDIO** en el botón de control remoto no es válido.

Mira el estado de reproducción

Cuando reproduzca discos DVD, presione **OSD** botón en el control remoto varias veces para activar/desactivar el estado de la reproducción.

- Para los discos DVD, esta función le permite verificar información como el título actual y los números de capítulo y el tiempo transcurrido y restante tanto del título actual como del capítulo, etc.
- Para discos VCD / CD, esta función le permite verificar información como el número de pista actual y el tiempo transcurrido y restante tanto de la pista actual como de todo el disco.

Reproducción de programa

Esta función le permite reproducir algunos títulos/capítulos/pistas en un disco DVD/VCD/MP3/WMA/CD en su orden especificada.

1. Durante la reproducción, presione **PROG** botón en el control remoto para ingresar a la interfaz del programa de la siguiente manera:

Para discos DVDs

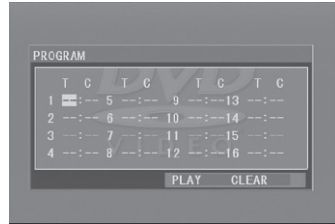

Para discos VCD/MP3/WMA/CD

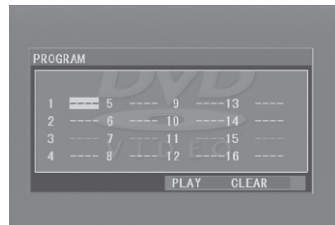

2. Use los botones de dirección para mover el cursor al lugar deseado para ingresar el número de secuencia.
 3. Use el botón numérico para ingresar el número de secuencia deseado de título/capítulo/pista con la secuencia deseada.
 4. Presione **▶||** directamente, o use el botón de dirección para mover el cursor hacia **PLAY**, entonces presione **OK** botón en el control remoto para reproducir los títulos/capítulos/pistas programados en orden programado.
- Para salir de la reproducción del programa, presione **■** seguido por **▶||**, o presione **PROG** Presione dos veces otra vez.
 - Para eliminar todos los números de secuencia programados, mueva el cursor hacia **CLEAR**, entonces presione **OK** botón en el control remoto.
 - Para cambiar la secuencia programada, mueva el cursor al elemento que desea cambiar, ingrese el número de secuencia deseado.
 - Durante la reproducción de VCD con PBC habilitado, PBC se desactivará cuando ingrese la reproducción del programa.

Operación

Reproduzca el CD de imágenes en formato JPEG

En el modo de disco, el menú raíz se muestra en la pantalla con archivos MP3/WMA que se reproducen al mismo tiempo. (**TITLE/PBC** el botón no está disponible).

En el menú raíz, el ícono de clasificación de archivos izquierdo es para archivos MP3/WMA; el ícono de clasificación del archivo del medio es para el archivo VIDEO; el ícono de clasificación de archivo correcto es para archivo JPEG. Si uno de estos 3 tipos de archivos no existe, no puede mover el cursor al ícono de clasificación de archivos.

1. Al mostrar el menú raíz, presione los botones de dirección para seleccionar su carpeta deseada, archivo o ícono de clasificación de archivos.
2. Presione **OK** o **▶||** para abrir la carpeta, o reproducir el archivo seleccionado, o reproducir solo este tipo de archivo.
 - Al mostrar el menú raíz, también puede usar los botones numéricos para seleccionar el número de serie del archivo y reproducir el archivo.
 - Después de seleccionar el ícono de ordenación de archivos JPEG e introducir la carpeta, puede utilizar los botones de navegación para seleccionar el archivo JPEG deseado y, a continuación, pulse **OK** o **▶||** para iniciar la reproducción a pantalla completa a partir de la imagen JPEG seleccionada.
 - Durante la reproducción JPEG, utilice los botones de navegación para cambiar el ángulo de la imagen mostrada de la siguiente manera:
 - ▶: 90 grados en sentido horario
 - ◀: 90 grados en sentido antihorario
 - ▲: Arriba<-->Abajo
 - ▼: Izquierda <--> Derecho
 - Durante la reproducción JPEG, presione **PROG** botón en el control remoto para cambiar el modo de refrescar la imagen.
 - Durante la reproducción JPEG, presione **■** para detener la reproducción y volver al menú raíz.

- Durante la reproducción JPEG, los siguientes botones no están disponibles: **SLOW-FWD, SUBT, TITLE/PBC, ANGLE, STEP, AUDIO, RDM** y **A-B**.
- En el modo JPEG, las otras operaciones son las mismas que en el modo MP3/WMA.

Operación MP4

En el modo de disco, el menú raíz se muestra en la pantalla y el primer archivo se reproducirá automáticamente.

Durante la reproducción, presione **■** para detener la reproducción y volver al menú raíz.

1. Pulse los botones de navegación para seleccionar la carpeta o archivo deseado en el menú raíz.
2. Presione **OK** o **▶||** para abrir la carpeta o reproducir el archivo seleccionado.
 - En el menú raíz, también puede utilizar los botones numéricos para seleccionar un archivo para la reproducción.
 - **ANGLE, PROG, RDM, y TITLE/PBC** los botones no son válidos.
 - Las otras funciones son las mismas que las de la operación de DVD, mientras que la función de repetición es la misma que en la operación MP3/WMA.

Función ESP y ID3

- La unidad es compatible con la función ESP (Electrical Shock Protection, protección contra descargas eléctricas) para garantizar una reproducción suave del disco en movimiento.
- Durante la reproducción de MP3 / WMA, los nombres actuales de archivos y carpetas, así como la información ID3 (si está disponible en formato V1.0 / 2.0) se desplazarán en la pantalla LCD. La información de ID3 incluye el título de la canción y el nombre del artista y del álbum.

Operación USB

Encienda la unidad, luego conecte un dispositivo de almacenamiento USB a la toma **USB**.

El monitor mostrará el menú raíz del almacenamiento USB.

Operación

Esta imagen de soporte del dispositivo (formato JPG), audio (formato MP3 o WMA) y video (formato MP4). Todas las operaciones son las mismas que las del formato correspondiente.

NOTA:

1. La compatibilidad con todos los formatos de archivo no está garantizada.
2. No todos los productos USB pueden cargarse desde la unidad.

La operación de configuración del menú del sistema de DVD

1. Presione **SETUP** botón en el control remoto para acceder al menú del sistema de DVD en el monitor. Hay 6 páginas de configuración para el menú del sistema.
2. Presione ◀▶ para seleccionar la página de configuración deseada.
3. Presione ▲▼ para seleccionar un elemento de configuración en la página de configuración seleccionada.
4. Presione ▶ para ingresar al elemento de configuración.
5. Presione ▲▼ para seleccione un modo deseado del elemento de configuración, finalmente presione **OK** para confirmarlo.
 - Presione ◀ para regresar al nivel superior.
 - Presione **SETUP** botón en el control remoto de nuevo o use los botones de navegación para resaltar el ítem del **EXIT SETUP** y luego presione **OK** botón para salir de Menu del sistema.

Las 6 páginas de configuración del menú del sistema de DVD son las siguientes:

SYSTEM SETUP

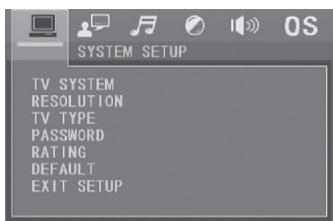

SISTEMA TV

El estéreo admite salida de varios sistemas de TV.

Si su televisor tiene solo sistema NTSC o PAL, la pantalla parpadeará y se convertirá incoloro cuando se selecciona un sistema de TV incorrecto. En este caso, vaya al **SISTEMA DE TV** y seleccione NTSC, PAL o AUTO para que coincida con el sistema de su televisor.

RESOLUCIÓN

Seleccione el nivel de resolución.

TIPO DE TV

Seleccione una opción a continuación para que coincida con el tamaño de su pantalla de TV.

4:3 PS: Elija el elemento cuando conecte un televisor con pantalla 4: 3. Al reproducir las imágenes con tamaño 16: 9, las partes izquierda y derecha del video se recortarán y se mostrarán en pantalla completa.

4:3 LB: Elija el elemento cuando conecte un televisor con pantalla 4: 3. Al reproducir las imágenes con tamaño 16: 9, las partes superior e inferior de la pantalla del televisor se convertirán en un cuadrado negro, respectivamente.

16:9: Elija el elemento cuando conecte un televisor con pantalla ancha 16: 9.

CONTRASEÑA

Este elemento de configuración es para bloquear o desbloquear el nivel de clasificación del Control parental.

El estado predeterminado está bloqueado. La contraseña predeterminada es 0000.

Puede establecer una nueva contraseña que desee: Seleccione el elemento de **PASSWORD** y luego presione ▶ para ingresarlo.

Ingrese la contraseña original 0000, y luego presione **OK** para desbloquearlo.

Presione ▶ para ingresar nuevamente, luego ingrese una nueva contraseña que desee y luego presione **OK** para hacerlo efectivo.

Operación

CLASIFICACIÓN

Establezca un nuevo nivel de calificación para el control parental.

- Seleccione **PASSWORD** y luego presione ► para introducir el elemento de configuración. Ingrese la contraseña mencionada anteriormente, y luego presione **OK** para desbloquear la configuración del nivel de clasificación del Control Parental.
- Seleccione **RATING** y luego presione ► para introducir el elemento de configuración. Utilice los botones de navegación para seleccionar su nivel de calificación deseado, luego presione **OK** botón para confirmar.
- Seleccione **PASSWORD** y luego presione ► para introducir el elemento de configuración. Ingrese la contraseña y luego presione **OK** para bloquear la nueva configuración del nivel de clasificación del Control Parental.

DEFECTO

Restablezca todas las configuraciones a su estado original.

Configuración de idioma



OSD LANGUAGE (IDIOMA OSD)

Este ítem es para seleccionar el idioma del menú del sistema y toda la interfaz del sistema operativo que se muestra durante la reproducción.

AUDIO LANG (LENGUAJE AUDIO)

Este artículo es para seleccionar un idioma de audio.

SUBTITLE LANG (IDIOMA SUBTÍTULOS)

Este elemento es para seleccionar un idioma de subtítulos.

MENU LANG (IDIOMA DEL MENÚ)

Este elemento es para seleccionar un idioma de menú de disco.

SALIDA DE AUDIO

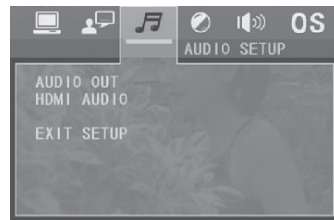

AUDIO OUT

Seleccione un método de salida digital: **SPDIF/OFF**, **SPDIF /RAW**, o **SPDIF/PCM**.

AUDIO HDMI:

AUTO: Seleccionado para enviar el audio automáticamente por tipo RAW o PCM.

Configuración de video



BRILLO

Es para ajustar el brillo de la salida de video.

CONTRASTE

Es para ajustar el contraste de la salida de video.

MATIZ

Es para ajustar el tono de la salida de video.

SATURACIÓN

Es para ajustar la saturación de la salida de video.

Operación

NITIDEZ

Es para ajustar la nitidez de la salida de video.

Configuración de altavoces

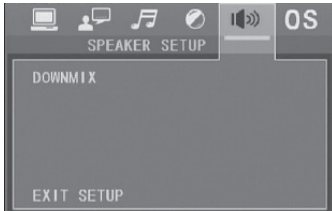

DOWNMIX

Es para seleccionar el efecto de sonido deseado cuando no hay un altavoz central y subwoofer.

LT/RT: Cuando reproduzca un disco con efecto estéreo PRO LOGIC Dolby, elija el elemento a la señal audio de la salida con efecto vivo del teatro.

ESTÉREO: Si elige el elemento, al emitir señal de audio con 5.1 canales, emitirá los canales de señal izquierdo y derecho; al emitir señal de audio con 2 canales, emitirá los 2 canales comunes de señal estéreo.

VSS: Si elige el elemento, al reproducir un disco grabado con 5.1 canales, los altavoces del canal principal pueden emitir señal de audio con efecto VSS.

Configuración digital



GAMA DINÁMICA

Después de seleccionar el modo de compresión de **LINE OUT**, configure el elemento para que pueda ajustar la relación de compresión lineal.

FULL(COMPLETO): Establezca el valor Peak-to-Peak de la señal de audio al mínimo.

OFF (APAGADO): Establezca el valor Peak-to-Peak al máximo

DUAL MONO

Es para seleccionar un modo de salida de audio deseado para las formas de señal izquierda y derecha.

Es principalmente para Karaoke de Ac3. Hay 4 modos en todos de la siguiente manera:

ESTÉREO, MONO L, MONO R, MIX MONO.

El control parental

- Q:** Después de insertar el disco DVD en el compartimiento del disco, aparecerá una ventana de diálogo aparece pidiendo una contraseña de 4 dígitos. ¿Por qué ?
- A:** Esto se debe a que la película del disco que está reproduciendo se clasificó con el Control parental, y el nivel de calificación actual del reproductor de DVD es más bajo que el del disco actual. Debe ingresar la contraseña correcta e ingresarla al menú de configuración del Control parental y luego establecer un nivel de calificación igual o superior al del disco actual.

Nota:

- Si no ha cambiado la contraseña, la contraseña preestablecida de fábrica para el reproductor de DVD estará vacía. Necesitará ingresar una contraseña deseada y volver a ingresarla para verificar que ingrese al menú de configuración del Control parental.
- Para la configuración del nivel de calificación del Control parental del reproductor de DVD, consulte el contenido relativo del menú SYSTEM SETUP (CONFIGURACIÓN DEL SISTEMA) para obtener más información.

Accesorios: Control parental

La función de control parental de un reproductor de DVD puede controlar la reproducción del nivel de clasificación de la película en un disco. Puede configurar el reproductor de DVD (incluido el reproductor de software en PC) para que tenga un determinado nivel de clasificación con el MENÚ DE CONFIGURACIÓN en la pantalla del televisor. Si el nivel de clasificación establecido en el disco es más alto que uno establecido en el reproductor de DVD, el reproductor de DVD no puede reproducir el disco. A veces, las secuencias de Control parental en algunos discos son diferentes entre sí. La configuración del nivel de clasificación puede protegerse con la contraseña. En este caso, si selecciona el elemento de **Unlock**, la función de Control parental no será válida, el contenido del disco se reproducirá por completo.

La película del disco se puede diseñar de manera que el reproductor de DVD reproduzca la versión diferente del contenido de una misma película de acuerdo con el diferente nivel de clasificación establecido por el Control parental. Dependiendo de la función de DVD de conmutación sin interrupción descrita anteriormente, las escenas que no se ajustan a los niños serán eliminadas o reemplazadas por la otra escena de adaptación automáticamente.

Todos los niveles de clasificación del control parental son los siguientes:

Unlock (Desbloquear)

1. Kid Safe(Seguro para niños)
2. G
3. PG
4. PG 13
5. R
6. NC 17
7. Adult (Adulto)

El código de la región

Q: Sin reproducción de DVD La pantalla muestra REGION ERROR después de insertar el disco en el compartimiento del disco. ¿Por qué?

A: Porque el reproductor de DVD y el disco tienen diferentes códigos de región. Si no coinciden, el reproductor de DVD no puede reproducir el disco.

Apéndice: El código de región de DVD

La Asociación de Películas de Amereca (MPAA) dividió el mundo en 6 regiones y nombró a cada región un código, a saber, el código de región. Los códigos de región y los países o áreas representados por los códigos de región como sigue:

Región 1: América, Canadá, Oriente-Pacífico interior;

Región 2: Japón, Europa occidental, Europa del norte, Egipto, Sudáfrica, Medio Oriente;

Región 3: Los países de Asia sudoriental incluyen Taiwán, Hong Kong, Corea del Sur, Tailandia, Indonesia, etc .;

Región 4: Australia, Nueva Zelanda, América Central y Sur del Pacífico Sur;

Región 5: Rusia, Mongolia, Península India, Asia Central, Europa del Este, Corea del Norte, África del Norte, Noroeste de Asia, etc .;

Región 6: China continental.

Operación Bluetooth

Empareje DV1230 con tu teléfono móvil

1. Active el modo Bluetooth en su dispositivo móvil. Luego presione **BT** en el panel frontal de DV1230 para ingresar al modo de emparejamiento.
2. Cuando su teléfono móvil detecta DV1230, se muestra en su teléfono móvil el nombre del dispositivo **FURRIÓN DV1230-XXXX** (donde **X** puede ser cualquier carácter de la AZ o número del 0 al 9).
3. Seleccione el nombre del dispositivo en su teléfono móvil, luego aparecerá un cuadro de entrada que le pedirá que ingrese una contraseña.
4. Ingrese 0000 y confirme. Tras el emparejamiento y conexión exitosos, 'LINK OK' aparecerá en la pantalla LCD de DV1230.

Nota:

1. Algunos teléfonos móviles admiten la reconexión automática después del emparejamiento por primera vez con DV1230. Es posible que algunos otros teléfonos móviles necesiten que seleccione el nombre del dispositivo (**FURRIÓN DV1230-XXXX**) de la lista de dispositivos Bluetooth emparejados para confirmar la reconexión.
2. En caso de desconexión accidental, seleccione el nombre del dispositivo (**FURRIÓN DV1230-XXXX**) de la lista de dispositivos Bluetooth emparejados para confirmar la reconexión.















Desconecte / desvincule DV1230 de su teléfono móvil

1. Para desconectar:
En su teléfono móvil, seleccione el nombre del dispositivo conectad (**FURRIÓN DV1230-XXXX**) de la lista de dispositivos Bluetooth emparejados y confirme la desconexión.

2. Para desemparejar:
Mantenga presionado **BT** en el panel frontal de DV1230 durante aproximadamente 5 segundos para borrar la información de emparejamiento.

Opere su teléfono móvil a través de Bluetooth

Cuando la conexión Bluetooth esté lista, la llamada que realice o reciba se transferirá desde su teléfono móvil a DV1230.

1. Cuando está conectado: Use controles en su teléfono móvil para cambiar la salida de sonido entre DV1230 y el teléfono móvil.
2. Para marcar un número con el control remoto de DV1230:
 - Use los botones numéricos **0-9** para ingresar un número de teléfono.
* Puede presionar **CLEAR** para cancelar una entrada incorrecta si es necesario.
 - Presione  /  en el panel frontal (o  en el control remoto) para llamar.
3. Para volver a marcar un número:
 - Presione  /  en el panel frontal (o  en el control remoto) para mostrar el último número marcado en la pantalla LCD y llamar.
4. Para aceptar una llamada:
Cuando hay una llamada entrante, presione  /  en el panel frontal (o  en el control remoto) para aceptar la llamada.
5. Para rechazar una llamada:
Cuando hay una llamada entrante, presione y sostenga el botón  /  o en el panel frontal (o  en el control remoto) para rechazar la llamada.
6. Para finalizar una llamada:
Durante una llamada, presione y sostenga el botón  /  en el panel frontal (o presione  en el control remoto) para finalizar la llamada.

Nota: Cuando hay una llamada entrante, el número de llamada se mostrará en la pantalla de DV1230.

Reproduzca un archivo de audio desde otro dispositivo Bluetooth a DV1230

Se muestra "LINK OK" cuando DV1230 está emparejado y conectado con otro dispositivo Bluetooth.

Si el dispositivo Bluetooth es compatible con A2DP, puede transmitir música desde el dispositivo Bluetooth a DV1230 para su reproducción.

Para reproducir audio a través de Bluetooth, debe activar el modo Bluetooth en su dispositivo móvil.

Si el dispositivo Bluetooth es compatible con AVRCP, puede usar las funciones básicas de control de reproducción de audio (como reproducción/pausa) desde DV1230 .

Nota: En otros modos (excepto durante una llamada a través de Bluetooth), presione **BT** en el panel frontal para alternar entre los diferentes modos.

Configure la conexión Bluetooth usando NFC(solo soporte para teléfono móvil con Función NFC)

1. Encienda la función NFC de su teléfono móvil y asegúrese de que la pantalla esté activa y desbloqueada.
2. Mueva su teléfono móvil hacia DV1230 para que el área de detección de NFC en su teléfono móvil lo toque en DV1230. Ahora puede conectar su teléfono móvil o desconectarlo de manera conveniente de DV1230.

Nota: Por primera vez, empareja y conecta, te pedirá que ingreses una contraseña. La contraseña es "0000".

Operación de la aplicación

- Con la aplicación de control Furrion ES (versión Android o iOS), puede usar su dispositivo móvil como control remoto.
- La aplicación utiliza la tecnología de BT de baja energía (BLE) para conectarse a DV1230 en lugar de a infrarrojos en el control remoto físico, liberándose así de la conexión de línea de visión.
- Si bien la aplicación busca compatibilidad, puede verificar las especificaciones de su dispositivo móvil para ver si admite la tecnología BLE antes de la instalación.
- Encuentre y descargue "Furrion ES Control" de Google Play (Android) o App Store (iOS) en su dispositivo móvil. Ejecute la aplicación según las instrucciones.
- La aplicación funciona con varios modelos en el sistema de entretenimiento de rango Furrion DV.

Instala y usa la aplicación

1. Instala la aplicación ES Control en tu teléfono móvil.
2. Habilite Bluetooth en su teléfono móvil y ejecute la APLICACIÓN.
3. Seleccione el nombre del dispositivo "DV1230-4.0-XXXX" (donde **X** puede ser cualquier carácter de **A-Z** o el número **0-9**) para conectar.
4. Use las funciones disponibles en la aplicación para controlar DV1230 libremente.

Maintenance

Mantenimiento y Nettoyage de disque

Mantenimiento del disco

1. Para mantener el disco limpio, manipule el disco por su borde, no toque la superficie del disco del lado de reproducción.
2. No pegue papel o cinta en el disco. Si hay pegamento en la superficie del disco, límpielo antes de usarlo.
3. No exponga el disco a la luz solar directa ni a fuentes de calor cercanas, como caliduct, o dejarlo en un automóvil estacionado a la luz solar directa donde puede haber una considerable aumento de la temperatura.
4. Coloque el disco dentro de la carcasa del disco para mantener la temperatura después de finalizar la reproducción.

Limpieza de discos

1. Antes de reproducir, limpie el disco con una pelusa limpia, limpie el disco hacia afuera desde el centro del disco.
2. No use gasolina, diluyentes, limpiadores disponibles comercialmente o aerosoles antiestáticos para discos de plástico para limpiar discos.



correct



wrong



correct



wrong

Solución de problemas

Lea atentamente el manual del usuario antes de usar el reproductor de DVD. Si tiene algún problema con este producto, consulte la siguiente guía de solución de problemas para ayudarlo a resolver el problema.

PROBLEMA/SÍNTOMA	SOLUCIÓN
Sin imagen, sonido e indicación	Asegúrese de que el interruptor de encendido esté encendido.
	Asegúrese de que la entrada de la pared esté bien.
	Asegúrese de que el cable de alimentación no esté dañado o que el fusible no esté fundido.
	Asegúrese de que la conexión de alimentación sea correcta.
sin sonido, pero imagen correcta	Asegúrese de que la salida de audio del reproductor tenga una buena conexión con la entrada de audio del televisor.
	Verifique si el conector de audio está dañado.
	Compruebe si ha bajado el volumen.
	Asegúrese de haber configurado la configuración de AUDIO correcta del reproductor.
	Asegúrese de que el audio no esté SILENCIO.
Balanceo de imagen o pantalla en blanco y negro	Asegúrese de haber configurado correctamente el SISTEMA DE TV (por ejemplo, PAL, NTSC).
sin imagen, pero sonido correcto	Asegúrese de que la salida de video del reproductor tenga una buena conexión con la entrada de video del televisor.
	Asegúrese de haber encendido su TV al canal de entrada AV conectado a Tu jugador.
	Verifique si el conector de video está dañado.
	Indique que ha configurado los ajustes de VIDEO correctos del reproductor.
Defectos de imagen o sonido	Verifique si la configuración de AUDIO es correcta.
	Verifique si el disco está rayado o manchado.
	Verifique si el conector AV y el terminal de salida están manchados.
	Verifique si hay condensación dentro de la lente. Si es así, deja el jugador Apagado durante una hora más o menos, luego intente de nuevo.
	Compruebe si el ángulo de instalación es inferior a 30.

Solución de problemas

PROBLEMA/SÍNTOMA	SOLUCIÓN
No muestra ningún disco o disco defectuoso	Asegúrese de haber puesto el disco en la bandeja.
	Verifique si el disco está en el reverso.
	Verifique si el disco está distorsionado.
	Verifique si el disco está manchado o rayado.
	Asegúrese de que el formato del disco sea compatible con el reproductor.
	Asegúrese de que la temperatura dentro del automóvil no sea demasiado alta. Si es así, enfríe la unidad la temperatura ambiente vuelve a la normalidad.
	Reemplace otro disco para insertarlo en el compartimiento del disco.
El control remoto o no funciona	Verifique las baterías del control remoto y asegúrese de que no sean muertas.
	Dirige el control remoto al sensor IR del reproductor.
	Verifique si hay algunos obstáculos entre el control remoto y el sensor IR.
Algunos botones de función no funcionan	Desconecte la corriente, luego enciéndala nuevamente.
	Restablezca la unidad a cero, luego vuelva a encenderla.
	Retire el panel frontal de la unidad, luego instálelo de nuevo y luego vuelva a encenderlo.
La radio no funciona	Verifique si el cable de la antena está conectado firmemente, o sintonice manualmente una estación.
Funciones bloqueadas o sin respuesta para la función Bluetooth	Presione RESET con un objeto afilado, como un clip, para reiniciar la unidad y cargar sus configuraciones predeterminadas de fábrica.

Especificación

Especificación general

Requisito de suministro de energía	DC 12V
Poder total	RMS (4x25W + 2x15W)
Dimensiones	9 ¹³ / ₁₆ " x 4 ⁵ / ₈ " x 7" (249 x 118 x 178 mm)

Especificación de la plataforma de DVD

Formato	DVD/VCD/JPEG/MP4/WMA/CD
Sistema de video	NTSC/PAL/PAL-M/PAL-N/AUTO(opcional)
Sistema de audio	24 bit/96KHz
Sistema de carga	Carga automática
Ángulo de montaje	0 a +/- 30

Especificación de video

Tipo de video	16: 9 y 4: 3 Impedancia de carga: 75 ohmios
Resolución horizontal	600

Especificación de audio

Salida de audio (audio analógico)	2.0V
Respuesta frecuente	20Hz ~ 20KHz (at 1 KHz 0 dB)
Relación S/N (Audio)	≥60dB (at 1 KHz 0 dB)
Separación	50dB
Salida de los altavoces	4 Ω

Especificación de radio

Sección FM	
Rango de frecuencia	87.5MHz - 107.9MHz (US) 87.5MHz - 108.0MHz (EU) 87.5MHz - 108.0MHz (AUS)
Sensibilidad utilizable	3uV
Frecuencia IF	10.7MHz
Sección AM	
Rango de frecuencia	530KHz -1710KHz (US) 522KHz -1620KHz (EU) 522KHz -1710KHz (AUS)

Especificación de Bluetooth

Versión de Bluetooth	V4.0
Frecuencia de operación	2.4GHz (ISM BAND)
Salida Bluetooth	4dBm

Garantía

FURRION GARANTIZA POR UN PERÍODO DE UN AÑO A PARTIR DE LA FECHA DE COMPRA REALIZADA POR EL COMPRADOR FINAL ORIGINAL, QUE ESTE PRODUCTO, CUANDO SE ENTREGA COMO NUEVO, EN SU EMPAQUE ORIGINAL, DE UN RESELLER AUTORIZADO DE FURRION Y UTILIZADO BAJO CONDICIONES NORMALES, NO POSEE DEFECTOS DE FÁBRICA, DE MATERIALES NI DE MANO DE OBRA. SI SE PRESENTAN DICHS DEFECTOS, FURRION DEBERÁ REEMPLAZAR O REPARAR EL PRODUCTO SIN CARGO PARA USTED. ESTA GARANTÍA NO CUBRE: PRODUCTOS CUYOS NÚMEROS DE SERIE ORIGINALES SE HAYAN ELIMINADO, ALTERADO O NO SE PUEDAN DETERMINAR FÁCILMENTE; DAÑOS O PÉRDIDAS CAUSADOS POR ACCIDENTES, MAL USO, ABUSO, DESCUIDO, MODIFICACIÓN DEL PRODUCTO, INCUMPLIMIENTO DE LAS INSTRUCCIONES DEL MANUAL DEL PROPIETARIO, USO COMERCIAL O INDUSTRIAL; DAÑOS O PÉRDIDAS CAUSADOS A LA SUPERFICIE DECORATIVA DEL PRODUCTO; A CUALQUIER TIPO DE DATOS, SOFTWARE O INFORMACIÓN; Y EL DESGATE NORMAL. ESTA GARANTÍA SOLO PROTEGE AL USUARIO FINAL ORIGINAL ("USTED") Y NO ES TRANSFERIBLE; CUALQUIER INTENTO DE TRANSFERENCIA RESULTARÁ EN LA ANULACIÓN INMEDIATA. ESTA GARANTÍA SOLO ES VÁLIDA EN EL PAÍS DONDE SE REALIZÓ LA COMPRA.

ESTA GARANTÍA Y LOS RECURSOS ESTIPULADOS ANTERIORMENTE SON EXCLUSIVOS Y REEMPLAZAN TODAS LAS DEMÁS GARANTÍAS, RECURSOS Y CONDICIONES, YA SEAN VERBALES O ESCRITOS, EXPRESOS O IMPLÍCITOS. FURRION RECHAZA ESPECÍFICAMENTE CUALQUIER GARANTÍA IMPLÍCITA, INCLUSIVE, ENTRE OTRAS, LAS GARANTÍAS DE COMERCIALIZACIÓN E IDONEIDAD PARA UN USO EN PARTICULAR. SI FURRION NO PUEDE RECHAZAR LEGALMENTE LAS GARANTÍAS IMPLÍCITAS BAJO ESTA GARANTÍA LIMITADA, DICHAS GARANTÍAS, INCLUIDAS LAS GARANTÍAS DE COMERCIALIZACIÓN E IDONEIDAD PARA UN USO EN PARTICULAR, TENDRÁN UNA DURACIÓN LIMITADA A LA DURACIÓN DE ESTA GARANTÍA.

Ningún revendedor, agente o empleado de Furrion está autorizado a realizar modificaciones, extensiones o adiciones a esta garantía.

Garantía

FURRION NO SE HACE RESPONSABLE DE LOS DAÑOS DIRECTOS, INDIRECTOS, ESPECIALES, INCIDENTALES O DERIVADOS QUE PUEDAN SURGIR DE CUALQUIER INCUMPLIMIENTO DE LA GARANTÍA O CONDICIÓN, O BAJO CUALQUIER OTRA TEORÍA LEGAL, INCLUIDOS, ENTRE OTROS, PÉRDIDAS DE GANANCIAS, TIEMPO DE INACTIVIDAD, FONDO DE COMERCIO, DAÑO O REEMPLAZO DE CUALQUIER EQUIPO O PROPIEDAD, TODOS LOS COSTOS DE RECUPERACIÓN, REPROGRAMACIÓN O REPRODUCCIÓN DE CUALQUIER PROGRAMA O DATO ALMACENADO EN LOS PRODUCTOS DE FURRION O USADO POR ESTOS. LA RESPONSABILIDAD TOTAL DE FURRION SE LIMITA A LA REPARACIÓN O SUSTITUCIÓN DE ESTE PRODUCTO CONFORME A LOS TÉRMINOS DE ESTA GARANTÍA.

ALGUNOS ESTADOS NO ADMITEN LA EXCLUSIÓN O LIMITACIÓN DE RESPONSABILIDAD POR DAÑOS INCIDENTALES O DERIVADOS, O EXCLUSIONES O LIMITACIONES SOBRE LA DURACIÓN DE LAS GARANTÍAS IMPLÍCITAS O CONDICIONES, EN CUYO CASO LAS LIMITACIONES O EXCLUSIONES ANTERIORES PODRÍAN NO APLICARSE A USTED. ESTA GARANTÍA LE OTORGA DERECHOS LEGALES ESPECÍFICOS, Y PUEDE QUE TENGA OTROS DERECHOS DEPENDIENDO DE CADA ESTADO O PAÍS (SI SE APLICA EN LOS PAÍSES DONDE FURRION POSEE DISTRIBUIDORES AUTORIZADOS CANADIENSES O NO ESTADOUNIDENSES). NINGUNA ACCIÓN O RECLAMACIÓN PARA APLICAR ESTA GARANTÍA SE DEBE COMENZAR DESPUÉS DEL VENCIMIENTO DEL PERÍODO DE GARANTÍA.

Conserve su recibo, comprobante de entrega u otro registro de pago adecuado para establecer el período de garantía. El servicio bajo esta garantía se debe obtener por medio de Furrion escribiendo a **warranty@furrion.com**.

Las funciones o especificaciones del producto tal como se describen o se ilustran están sujetas a cambios sin previo aviso.

FURRION

Furrion Innovation Center & Institute of Technology

- 52567 Independence Ct., Elkhart, IN 46514, USA ● Toll free:1-888-354-5792
- Email: support@furrion.com

©2007-2018 Furrion Ltd. Furrion® and the Furrion logo are trademarks licensed for use by Furrion Ltd. and registered in the U.S. and other countries.

©2007-2018 Furrion Ltd. Furrion® et le logo Furrion sont des marques déposées par Furrion Ltd. et enregistrées aux Etats-Unis et ailleurs.

©2007-2018 Furrion Ltd. Furrion® y el logotipo de Furrion y sus marcas comerciales con licencia de uso de Furrion Ltd. y están registradas en los Estados Unidos y en otros países.

FURRION.COM