



phil&teds[®]
escape[™]



 www.philanteds.com

Congratulations on choosing the phil&teds **escape**™ !



Features / Caractéristiques / Produkteigenschaften / Características / Kenmerken



Instructions / Gebrauchsanweisung / Instrucciones / Instructies



Product Care / Conseils d'entretien / Produktpflege / Cuidado del producto /
Productverzorging



Safety Warnings / Avertissements / Warnungen / Advertencias / Waarschuwing



escape™

Product Care / Conseils d'entretien / Produktpflege / Cuidado del producto / Productverzorging

GENERAL INSTRUCTIONS

This document contains important information and must be kept for future reference.

Please read thoroughly before commencing usage as incorrect use can be dangerous.

Please register your product purchase through our online warranty registration by visiting: www.philandteds.com/register



Only use the escape™ for children between **7.3kg/16lbs** and **18kg/40lbs**.

CLEANING & CARING

Check the escape™ for cuts & bruises. If your product is damaged in any way, or you're not sure how to use it, please consult our web support (www.philandteds.com/support).

Caring for escape™

Unlike children, your escape™ likes to stay clean.

- In case of little accidents, sponge wash with a wet cloth. escape™ may be hand-washed
- Do not tumble dry. Do not use any solvent or bleach based product. These may harm the materials. Line dry.
- Dry escape™ thoroughly before storage. Store in a well ventilated space away from direct sunlight which could damage or fade escape's colourful coat.
- NOTE: Improper care will void any warranties. Do not use escape™ if deterioration is detected or suspected.



IMPORTANT

- The escape™ is not for carrying the kitchen sink! No hard or sharp objects please; they hurt!
- It's important to fit your child correctly in the carrier.
- Adjust straps to firmly & securely fit the body of your child. This may need adjusting further if additional clothes are added or removed.
- With the carrier fold-out base extended, place the carrier on flat, stable ground.

For rights & remedies, refer www.philandteds.com/warranty



escape™

Safety Warnings / Avertissements / Warnungen / Advertencias / Waarschuwing

The escape™ complies with requirements applicable in market of sale, refer www.philandteds.com/certification



WARNINGS

American Safety Standard states:

Read all instructions before assembling and using the frame child carrier.

- Do not use carrier with a child weighing less than 16lb or more than 40 lb.
- Do not use carrier if child cannot sit upright unassisted.
- Do not place carrier on counter tops, tables, or other elevated surfaces.
- Check and ensure that all buckles, snaps, straps, and adjustments are secure before each use.

WARNING—FALL OR STRANGULATION HAZARD

Avoid serious injury from falling or sliding out. Always use child retention system.



WARNINGS

European safety standard EN 13209-2:2005 states:

- This carrier is intended from when the child can sit-up unaided (approx 6 months old), until a maximum weight of 18 kg.
 - This carrier is intended for use with one child at a time.
 - WARNING: Do not leave the child unattended in this carrier!
 - WARNING: Do not use until the child can sit unaided.
 - WARNING: When the child is in the carrier, it could be in a position higher than the carer. Care should therefore be taken to be aware of hazards; e.g. door frames, low branches of trees etc.
- WARNING: When using the carrier the carer shall be aware of the following:
 - The carer's balance may be adversely affected due to movement of the child and also the carer;
 - The carrier is suitable for use when undertaking leisure activities but not for sports activities;
 - Care should be taken when putting on or removing the carrier.
 - The child's harness in the carrier must be securely fastened and adjusted
 - The child in the carrier can become tired – it is recommended that frequent breaks are taken.
 - Be aware that the child in the carrier may suffer from the effect of the weather and temperature before you do.
 - Care should be taken to avoid injury to the



escape™

Safety Warnings / Avertissements / Warnungen / Advertencias / Waarschuwing

child's feet when the carrier is on or near the floor

- Only use accessories or replacement parts provided by the manufacturer.

ATTENTION

- **IMPORTANT** — Ce support est destiné partir du moment où l'enfant peut s'asseoir sans aide-up (6 mois), jusqu'à un poids maximum de 18 kg.
- **IMPORTANT** — À CONSERVER POUR CONSULTATION ULTÉRIEURE — À LIRE SOIGNEUSEMENT
- Lire ces instructions avec attention avant utilisation et les conserver pour les besoins futurs. Si vous ne respectiez pas ces

instructions, la sécurité de votre enfant pourrait en être affectée

- **AVERTISSEMENT** — Ne pas laisser l'enfant sans surveillance dans ce porte-enfant
- **AVERTISSEMENT** — Ne pas utiliser avant que l'enfant ne sache s'asseoir tout seul
- **AVERTISSEMENT** — Lorsque l'enfant est dans le porte-enfant, il peut se trouver plus haut que le porteur. Il convient donc d'avoir conscience des risques encourus (encadrement de porte, branches basses, etc.)
- **AVERTISSEMENT** — Lorsque le porteur utilise le porte-enfant, il doit être conscient des points suivants :
 - - l'équilibre du porteur peut être altéré en raison des mouvements de l'enfant et de ses propres mouvements ;



- le porteur fera très attention lorsqu'il se baissera ou se penchera en avant ;
- le porte-enfant peut être utilisé lors des activités de loisirs, mais pas dans le cadre d'activités sportives ;
- il convient de prendre des précautions lors de la mise en place ou du retrait du porte-enfant
- **ATTENTION !** Sachez que l'enfant dans le porte-enfant peut souffrir du temps et de la température avant vous



escape™

Product care / Conseils d'entretien / Produktpflege / Cuidado del producto / Productverzorging

INSTRUCTIONS GÉNÉRALES

Le présent document contient des informations importantes et doit être conservé à des fins de référence.

Veillez le lire attentivement avant d'installer le produit, car une mauvaise installation peut être dangereuse. .

Veillez enregistrer en ligne la garantie de votre achat via l'adresse : www.philandteds.com/register.



Le escape™ est destiné uniquement aux enfants pesant entre **7.3kg/16lbs** et **18kg/40lbs**.

NETTOYAGE ET ENTRETIEN

Vérifiez que le escape™ est sain et sauf et ne présente aucune entaille. Si votre produit est endommagé ou que vous n'êtes pas certain(e) de savoir l'utiliser, veuillez consulter notre aide en ligne (www.philandteds.com/support) lorsque vous pouvez accéder à un SAV.

Entretien du escape™

Au contraire des enfants, votre escape™ aime rester propre.

- En cas de petits accidents, épongez-le avec un chiffon humide. Le escape™ est lavable à la main.
- Ne le tordez pas pour l'essorer. Ne le mettez pas au sèche-linge. N'utilisez aucun produit solvant ou à base de Javel. Cela pourrait endommager les matériaux. Suspendez-le pour le faire sécher.
- Assurez-vous que le escape™ soit bien sec avant de le ranger. Rangez-le dans un endroit bien aéré et à l'abri de la lumière directe du soleil



qui pourrait endommager ou décolorer ses jolies couleurs.

- **REMARQUE** : un mauvais entretien annule toutes les garanties. N'utilisez pas le escape™ si vous détectez ou suspectez une détérioration. detected or suspected.

IMPORTANT

- Le escape™ n'est pas destiné à transporter tout et n'importe quoi ! N'y placez aucun objet dur ou coupant, s'il vous plaît, ils lui font du mal !
- Votre enfant doit être correctement installé dans le porte-bébé, c'est très important.
- Réglez les sangles pour maintenir fermement et en toute sécurité le corps de votre enfant. Vous aurez peut-être besoin de les régler à nouveau en fonction des vêtements que vous lui ajoutez ou retirez.
- La base dépliée placez le porte bébé sur une surface plane.

Pour connaître vos droits et vos recours, rendez-vous sur www.philandteds.com/warranty.



escape™

Safety Warnings / Avertissements / Warnungen / Advertencias / Waarschuwing

ATTENTION

- **IMPORTANT** — Ce support est destiné partir du moment où l'enfant peut s'asseoir sans aide-up (6 mois), jusqu'à un poids maximum de 18 kg.
- **IMPORTANT** — À CONSERVER POUR CONSULTATION ULTÉRIEURE — À LIRE SOIGNEUSEMENT
- Lire ces instructions avec attention avant utilisation et les conserver pour les besoins futurs. Si vous ne respectiez
- pas ces instructions, la sécurité de votre enfant pourrait en être affectée
- **AVERTISSEMENT** — Ne pas laisser l'enfant sans surveillance dans ce porte-enfant
- **AVERTISSEMENT** — Ne pas utiliser avant que l'enfant ne sache s'asseoir tout seul
- **AVERTISSEMENT** — Lorsque l'enfant est dans le porte-enfant, il peut se trouver plus haut que le porteur. Il convient donc d'avoir conscience des risques encourus (encadrement de porte, branches basses, etc.)
- **AVERTISSEMENT** — Lorsque le porteur utilise le porte-enfant, il doit être conscient des points suivants :
 - - l'équilibre du porteur peut être altéré en raison des mouvements de l'enfant et de ses propres mouvements ;
 - - le porteur fera très attention lorsqu'il se baissera ou se penchera en avant ;
 - - le porte-enfant peut être utilisé lors des activités de loisirs, mais pas dans le cadre d'activités sportives ;
 - - il convient de prendre des précautions lors de la mise en place ou du retrait du porte-enfant
- **ATTENTION !** Sachez que l'enfant dans le porte-enfant peut souffrir du temps et de la température avant vous

escape™

Safety Warnings / Avertissements / Warnungen / Advertencias / Waarschuwing





escape™

Product care / Conseils d'entretien / Produktpflege / Cuidado del producto / Productverzorging

INSTRUCCIONES GENERALES

En el presente documento hay información importante, y debe ser conservado para futuras consultas.

Léelo con atención antes de empezar la instalación: si no se instala correctamente, el producto puede resultar peligroso.

Registra el producto adquirido en nuestro registro de garantía en línea visitando www.philandteds.com/register.



La escape™ solo se puede usar para niños que pesen entre **7,3kg y 18 kg**.

LIMPIEZA Y CUIDADO

Comprueba si la escape™ tiene cortes o moratones. Si el producto presenta algún tipo de daño, o si no sabes muy bien cómo usarlo, consulta nuestro soporte digital (www.philandteds.com/support): desde allí podrás contactar con un equipo de atención al cliente.

Cuidar a tu escape™

Au contraire des enfants, votre escape™ aime rester propre.

- A diferencia de los niños, a la escape™ le gusta estar limpia.
- La escape™ se puede lavar a máquina, pero si la lavas a mano, durará más.
- No escurrir. No secar en secadora. No utilizar productos con disolvente ni lejía. Pueden dañar los tejidos. Secar tendiéndola.
- La escape™ debe estar totalmente seca antes de guardarse. Guárdala en un espacio bien ventilado y alejado de la luz solar directa, que puede dañar o decolorar su colorido abrigo.
- **NOTA:** Un cuidado inadecuado anulará todas las garantías. No utilices la escape™ si detectas o sospechas que hay deterioro.



IMPORTANTE

- ¡La escape™ no está diseñada para que te lledes la casa a cuestras! No introduzcas objetos duros ni afilados, que hacen daño.
- Es importante colocar al niño correctamente en la mochila portabebés.
- Ajusta las correas para que se adapten con firmeza y de forma segura al cuerpo del niño. Puede que tengas que volver a ajustarlas si le quitas o le pones ropa.
- Con la base plegable del portabebés extendida, colócalo sobre suelo plano y estable.

Para informarte sobre los recursos legales, consulta www.philanteds.com/warranty.



escape™

Product care / Conseils d'entretien / Produktpflege / Cuidado del producto / Productverzorging

ALLGEMEINE ANWEISUNGEN

Diese Anweisungen enthalten wichtige Informationen und müssen sorgfältig aufbewahrt werden.

Lesen Sie sich diese Anweisungen vor der Installation sorgfältig durch, da eine fehlerhafte Benutzung gefährlich sein kann.

Bitte registrieren Sie Ihre Garantie online unter:

www.philandteds.com/register.



Verwenden Sie die escape™ nur für Kinder mit einem Gewicht von **7,3 kg bis 18 kg**.

REINIGUNG & PFLEGE

Überprüfen Sie escape™ auf Schäden. Sollte Ihr Produkt beschädigt sein oder sollten Sie nicht genau wissen, wie es verwendet wird, wenden Sie sich bitte an unseren Online-Support (www.philandteds.com/support), von wo aus Sie auf ein Kundendienstteam vor Ort zugreifen können.

Pflege des escape™

Ganz anders als Ihre Kinder möchte Ihre escape™ immer schön sauber sein.

- Wischen Sie sie im Falle von kleinen Unfällen mit einem nassen Tuch ab. Escape™ kann von Hand gewaschen werden.
- Nicht auswringen. Nicht im Trockner trocknen. Verwenden Sie keine Lösungs- oder Bleichmittel. Diese können das Material beschädigen. Auf der Wäscheleine trocknen.
- Escape™ muss vor der Lagerung völlig trocken sein. Bewahren Sie sie an einem gut belüfteten Ort und vor direktem Sonnenlicht geschützt auf, damit die Farbe des Außenmaterials nicht ausbleicht.



- **HINWEIS:** Bei unsachgemäßer Pflege erlischt Ihre Garantie. Verwenden Sie escape™ nicht, wenn Sie Verschleißerscheinungen feststellen oder vermuten.

WICHTIG

- Escape™ ist nicht für den Transport Ihres Kleiderschranks vorgesehen! Keine harten oder scharfkantigen Gegenstände bitte! Die tun weh...
- Es ist wichtig, dass Sie Ihr Kind richtig in die Trage legen.
- Passen Sie den Gurt fest und sicher an den Körper Ihres Kindes an. Eine erneute Einstellung ist möglicherweise erforderlich, wenn Kleidungsstücke an- oder ausgezogen werden.
- Stellen Sie die Rückentrage mit ausgeklapptem Fuß auf eine flache, stabile Unterlage

Informationen zu Rechten und Rechtsmitteln finden Sie unter www.philanteds.com/warranty



escape™

Product care / Conseils d'entretien / Produktpflege / Cuidado del producto / Productverzorging

ALGEMENE INSTRUCTIES

"Dit document bevat belangrijke informatie en moet worden bewaard voor toekomstig gebruik. Lees deze instructies grondig door voordat je met de installatie begint, want een incorrecte installatie kan tot gevaarlijke situaties leiden.

Registreer de aankoop van uw product via onze online garantieregistratie door het bezoeken van:

www.philandteds.com/register



Gebruik de escape™ alleen voor kinderen die tussen de **7,3 kg en 18 kg** wegen.

REINIGING & ONDERHOUD

Controleer of de escape™ geen beschadigen heeft. Als je product ook maar enige schade heeft, of als je niet zeker weet hoe je het moet gebruiken, raadpleeg dan onze web-support (www.philandteds.com/support). Vanaf deze pagina kun je contact met een plaatselijke klantenservice opnemen.

Onderhoud van de escape™

In tegenstelling tot kinderen, blijft de escape™ graag schoon.

- In geval van een ongelukje, met een natte doek schoon deppen. De escape™ kan op de hand worden gewassen.
- Niet uitwringen. Niet in droogtrommel drogen. Geen oplosmiddelen of producten op basis van bleekmiddel gebruiken. Deze kunnen de materialen beschadigen. Hangend drogen.
- De escape™ volledig drogen alvorens hem op te bergen. In een goed geventileerde ruimte opbergen, buiten direct zonlicht want dit kan de kleurrijke omslag van de escape beschadigen of van kleur doen verschieten.



- NB Als het product niet juist wordt onderhouden, is de garantie niet geldig. Gebruik de escape™ niet als je slijtage opmerkt of vermoedt

BELANGRIJK

- "De escape™ is niet bedoeld voor het dragen van je hele hebben en houden!
Geen harde en scherpe voorwerpen alsjeblieft, die doen pijn!"
- Het is belangrijk dat je je kind correct in de babydrager plaatst.
- Stel de banden bij om je kind stevig & veilig vast te zetten. De banden moeten mogelijk verder worden bijgesteld wanneer je je kind een extra kledingstuk aantrekt of uittrekt.
- Plaats de rugdrager met de basis uitgeklaapt op een vlakke, stabiele grond.

Raadpleeg voor rechten & rechtsmiddelen www.philandteds.com/warranty



escape™

Features / Caractéristiques / Produkteigenschaften / Características / Kenmerken

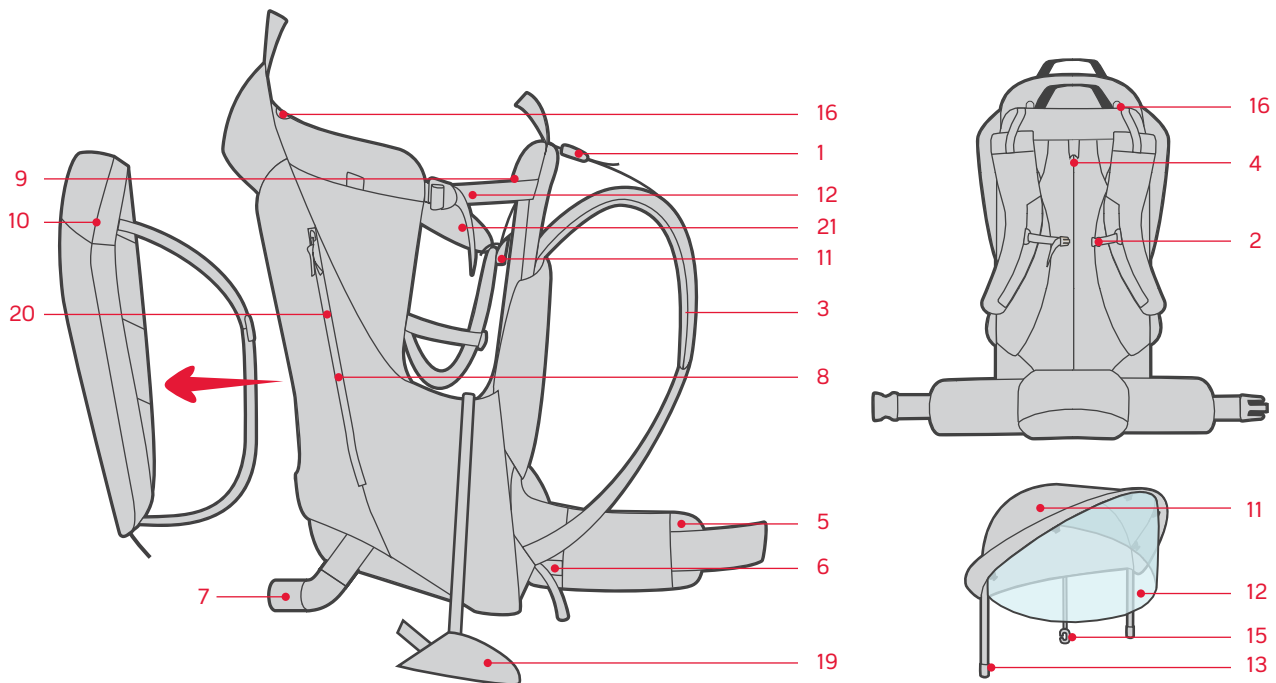



1. Top stabiliser straps
2. Chest strap
3. Shoulder straps
4. Center zip
5. Hipbelt
6. Lower stabiliser straps

7. Fold-out base
8. Main carrier pocket
9. Water bladder pocket
10. Zip-off day pack
11. Seat height adjuster
12. Carrier side straps

13. Hood
14. Visor
15. Black rods
16. Red fabric slots
17. Hood attachment strap
18. Elastic loop

19. 'Kiddie-up' foot stirrups
20. Change mat (in main carrier pocket)
21. Chest harness

1. Top stabiliser straps
2. Chest strap
3. Shoulder straps
4. Center zip
5. Hipbelt
6. Lower stabiliser straps
7. Fold-out base
8. Main carrier pocket
9. Water bladder pocket
10. Zip-off day pack
11. Seat height adjuster
12. Carrier side straps
13. Hood
14. Visor
15. Black rods
16. Red fabric slots
17. Hood attachment strap
18. Elastic loop
19. 'Kiddie-up' foot stirrups
20. Change mat (in main carrier pocket)
21. Chest harness

1. Top stabiliser straps
2. Chest strap
3. Shoulder straps
4. Center zip
5. Hipbelt
6. Lower stabiliser straps
7. Fold-out base
8. Main carrier pocket
9. Water bladder pocket
10. Zip-off day pack
11. Seat height adjuster
12. Carrier side straps
13. Hood
14. Visor
15. Black rods
16. Red fabric slots
17. Hood attachment strap
18. Elastic loop
19. 'Kiddie-up' foot stirrups
20. Change mat (in main carrier pocket)
21. Chest harness

1. Top stabiliser straps
2. Chest strap
3. Shoulder straps
4. Center zip
5. Hipbelt
6. Lower stabiliser straps
7. Fold-out base
8. Main carrier pocket
9. Water bladder pocket
10. Zip-off day pack
11. Seat height adjuster
12. Carrier side straps
13. Hood
14. Visor
15. Black rods
16. Red fabric slots
17. Hood attachment strap
18. Elastic loop
19. 'Kiddie-up' foot stirrups
20. Change mat (in main carrier pocket)
21. Chest harness

1. Top stabiliser straps
2. Chest strap
3. Shoulder straps
4. Center zip
5. Hipbelt
6. Lower stabiliser straps
7. Fold-out base
8. Main carrier pocket
9. Water bladder pocket
10. Zip-off day pack
11. Seat height adjuster
12. Carrier side straps
13. Hood
14. Visor
15. Black rods
16. Red fabric slots
17. Hood attachment strap
18. Elastic loop
19. 'Kiddie-up' foot stirrups
20. Change mat (in main carrier pocket)
21. Chest harness



escape™

Instructions / gebrauchsanweisung / instrucciones / instructies

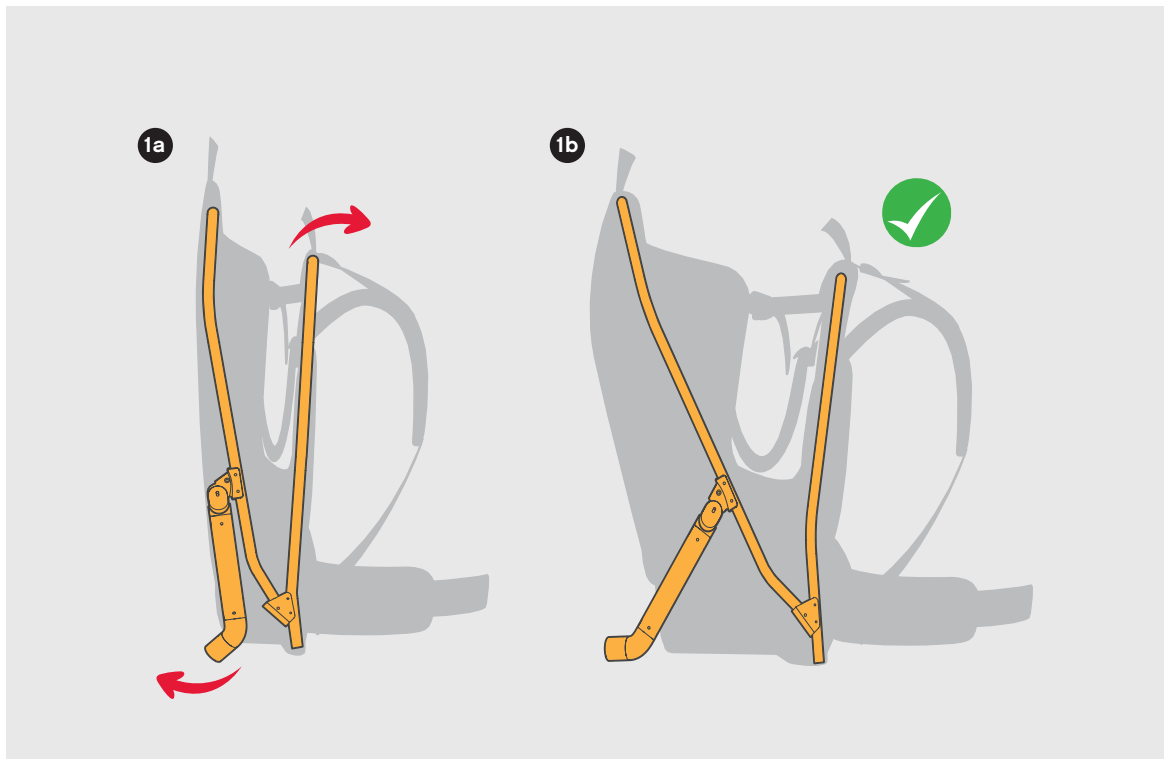



1c

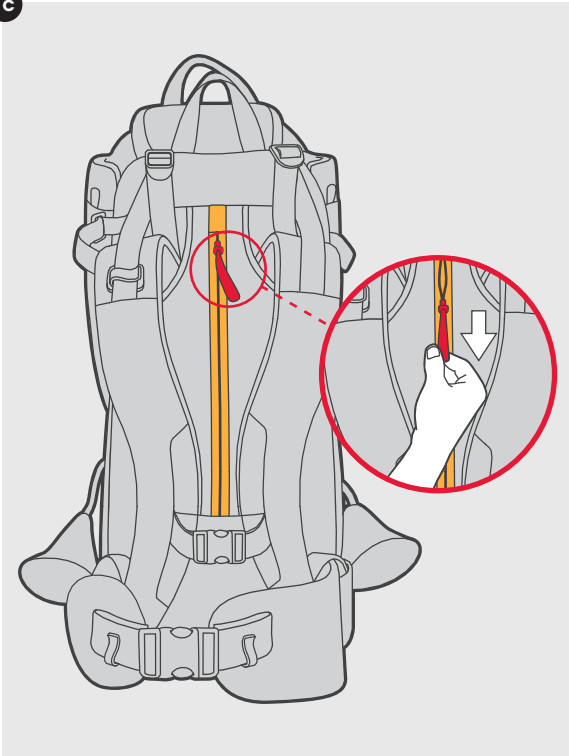

1d

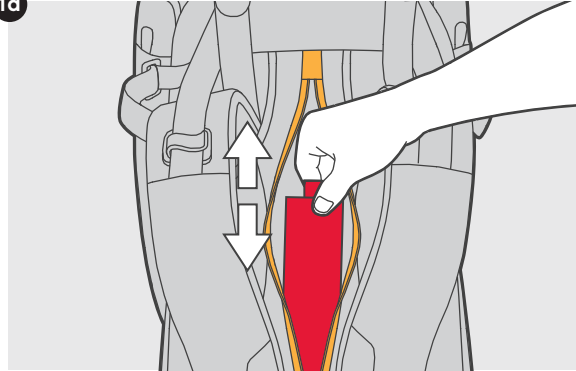

1e

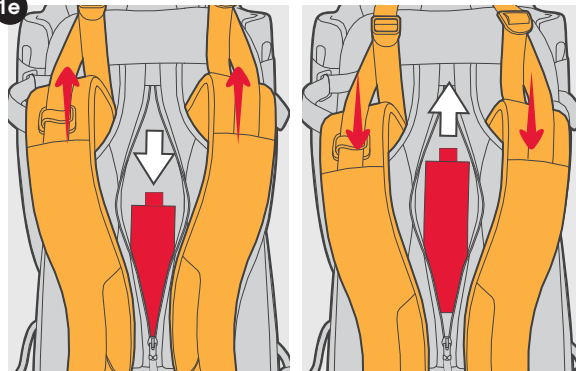



escape™

Instructions / gebrauchsanweisung / instrucciones / instructies

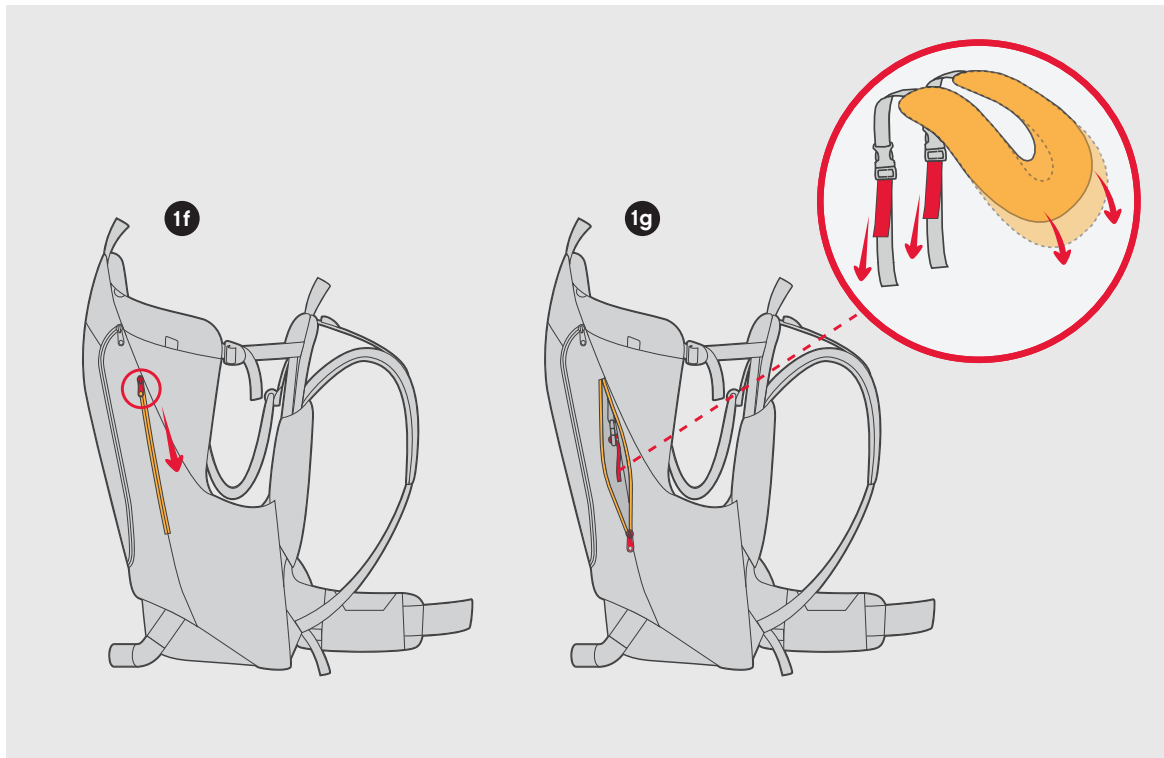



2a

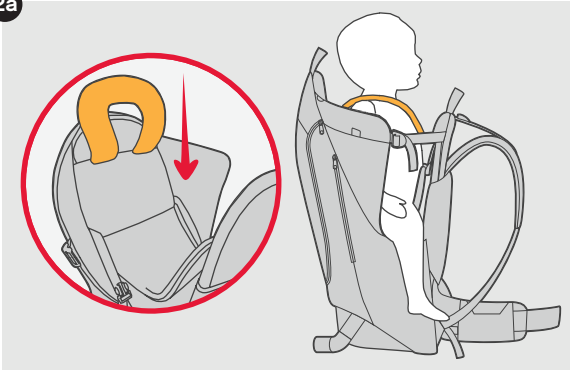

2b

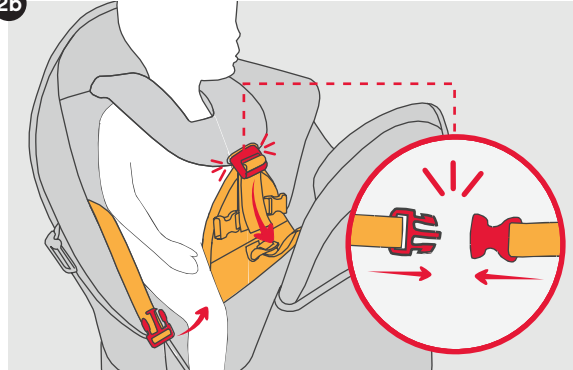

2c

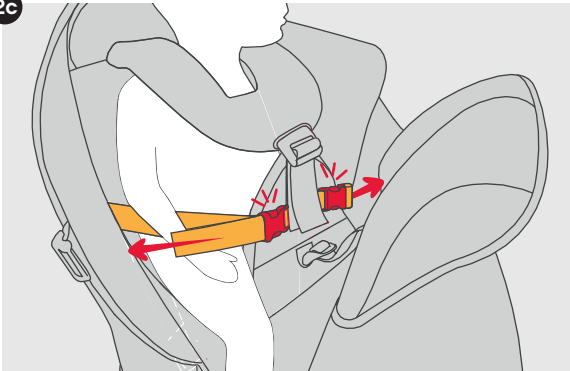

2d

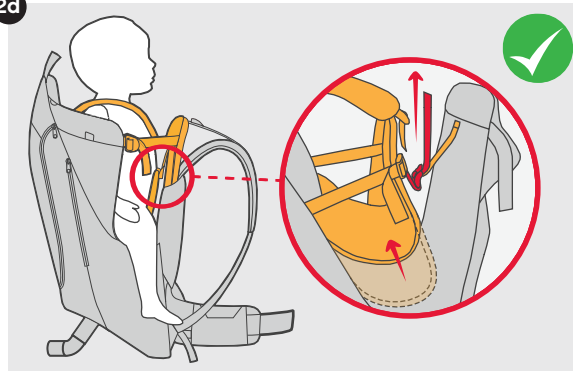



escape™

Instructions / gebrauchsanweisung / instrucciones / instructies

2e

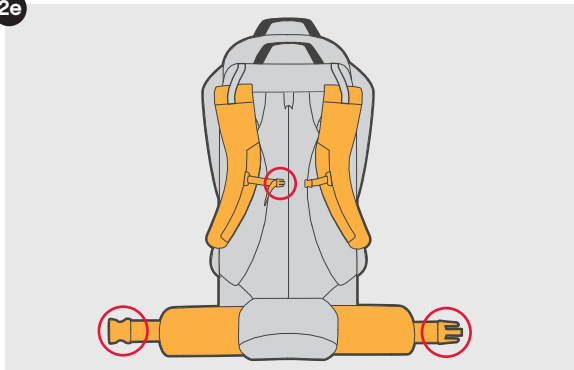

2g

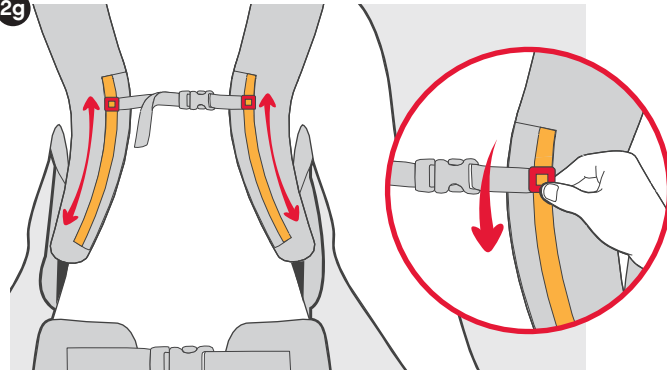

2f

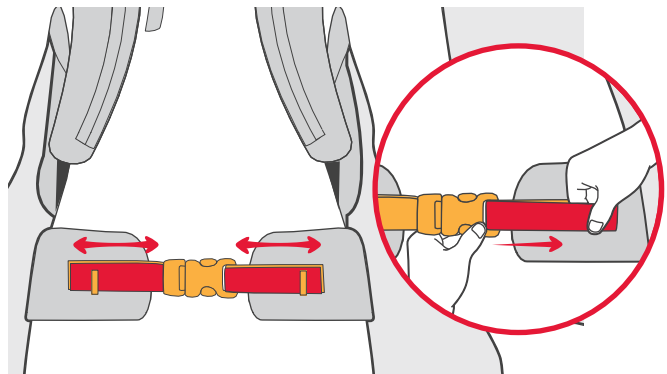
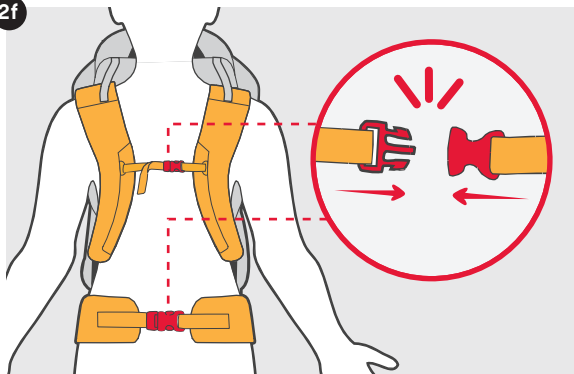



3a

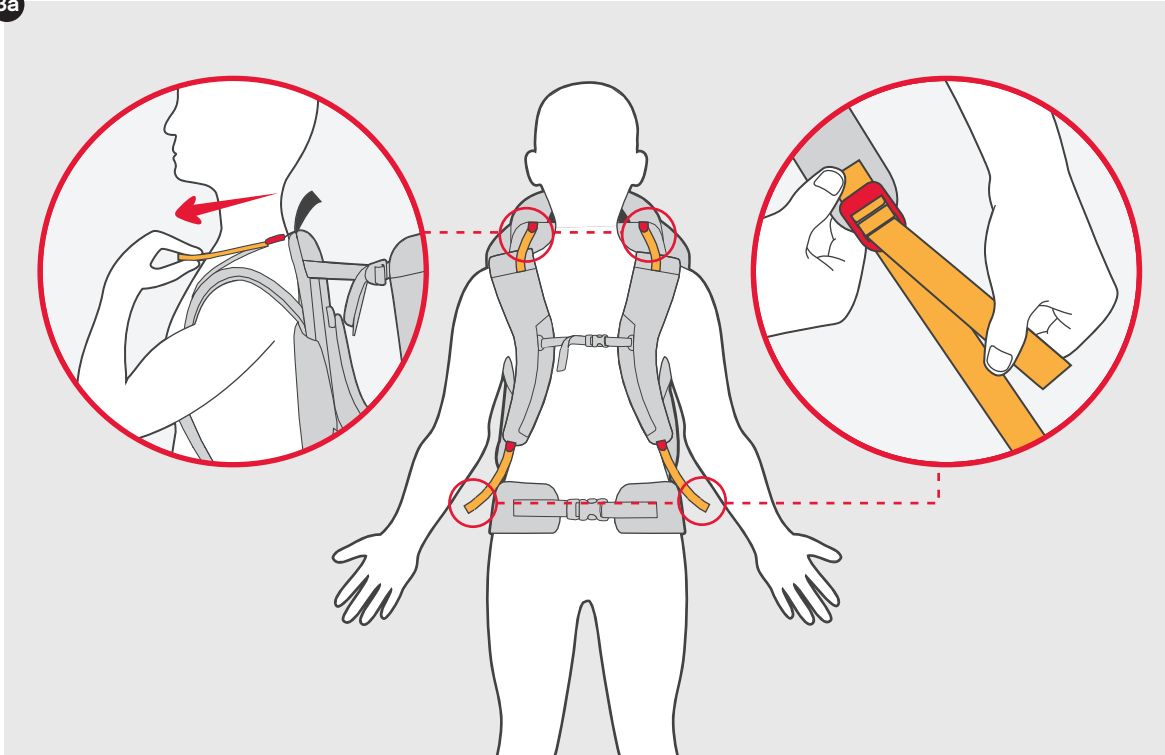



escape™

Instructions / gebrauchsanweisung / instrucciones / instructies

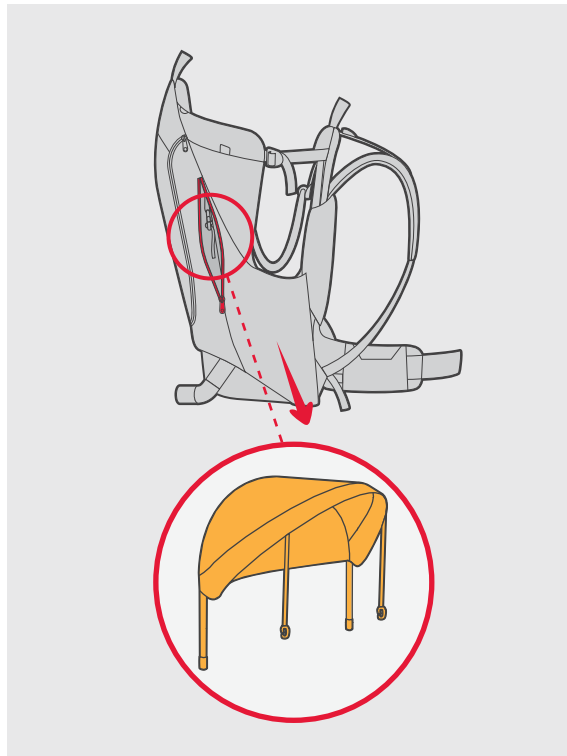
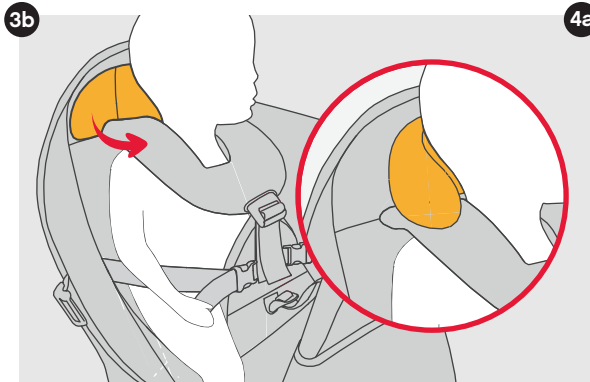



4b

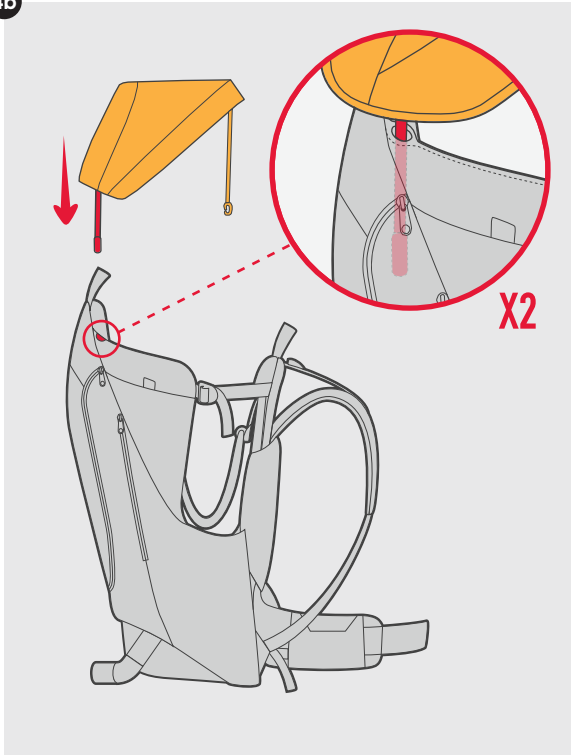

4c

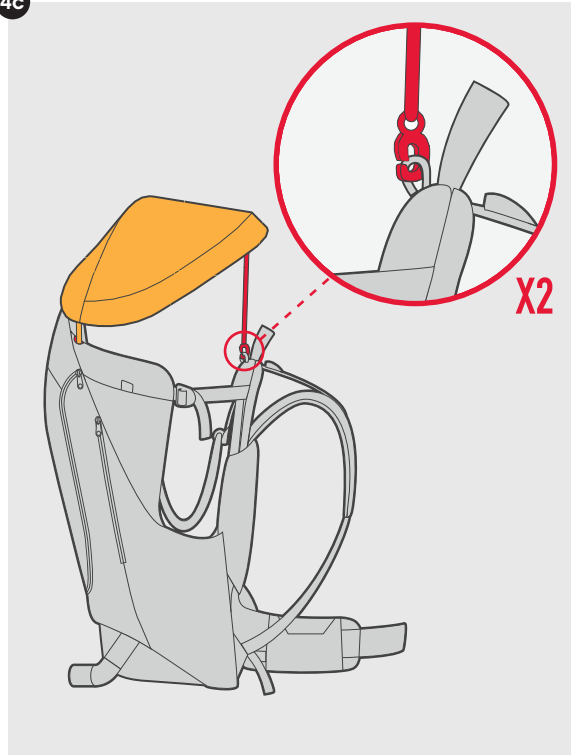



escape™

Instructions / gebrauchsanweisung / instrucciones / instructies

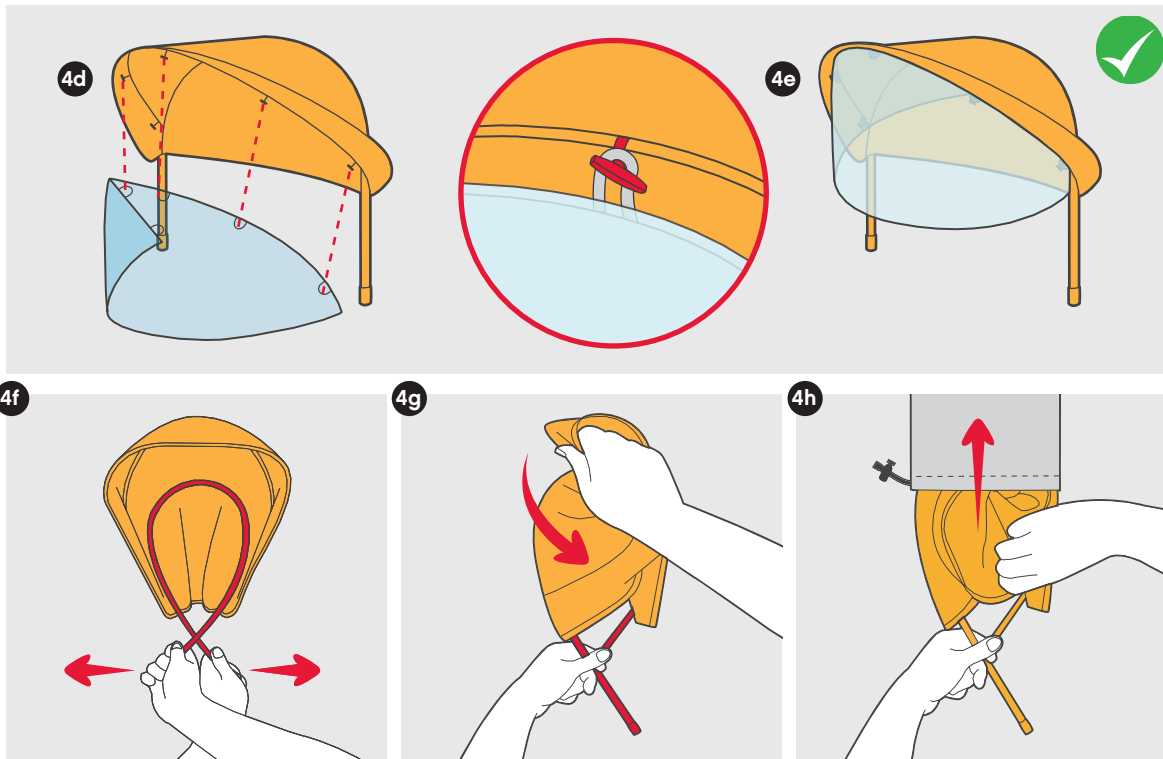

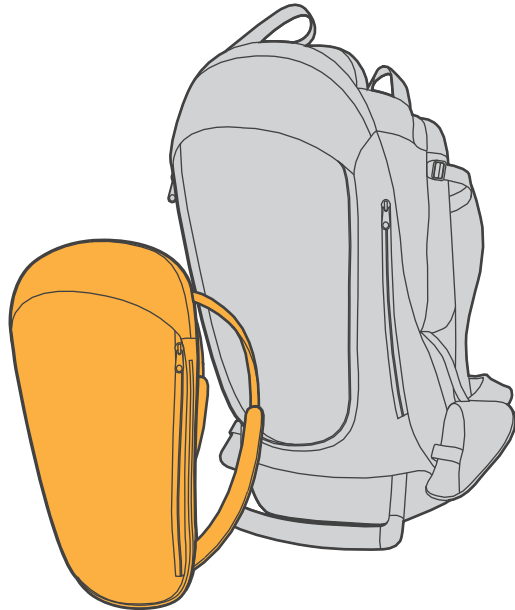

5a

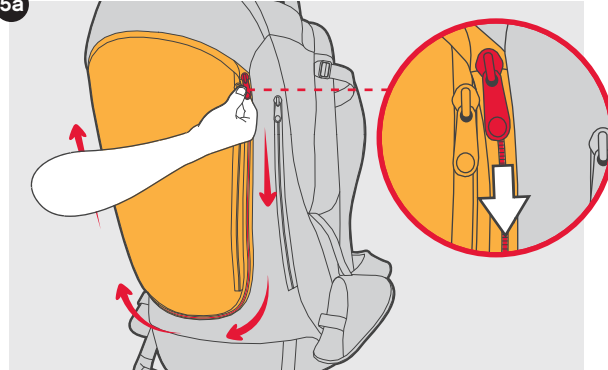

5b

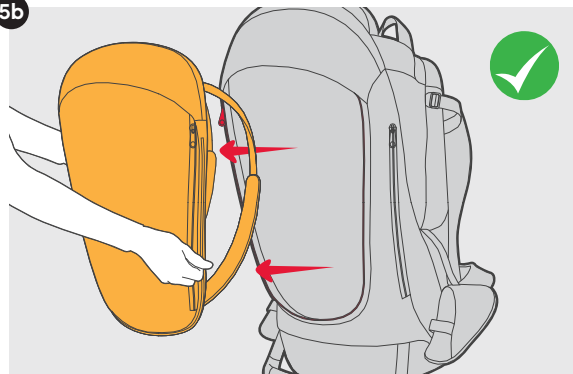





© Phil and Teds Most Excellent Buggy Company Ltd 2012.

We (Phil and Teds Most Excellent Buggy Company Ltd) own the intellectual property rights in our brands, designs and inventions featured in this publication. These include, without limitation, the **phil-teds, adapt-survive!**, ~, INLINE trade marks and INLINE DOUBLE BUGGY shape. We actively pursue people who infringe our intellectual property.

©Phil & Teds Most Excellent Buggy Company Ltd 2012.

Nous (Phil and Teds Most Excellent Buggy Company Ltd) sommes détenteurs de tous les droits de propriété intellectuelle associés à nos marques, modèles et inventions mentionnés dans le présent document. Ceux-ci incluent, sans que cela soit limitatif, les marques commerciales **phil-teds, adapt-survive!**, ~, INLINE et la forme du INLINE DOUBLE BUGGY. Nous engageons des poursuites contre tous ceux qui enfreignent nos droits de notre propriété intellectuelle.

© Phil and Teds Most Excellent Buggy Company Ltd 2012.

Wir (Phil and Teds Most Excellent Buggy Company Ltd) sind Eigentümer aller geistigen Eigentumsrechte bezüglich unserer in dieser Veröffentlichung aufgeführten Marken, Designs und Erfindungen. Diese schließen die Marken **phil-teds, adapt-survive!**, ~, INLINE sowie die Form INLINE DOUBLE BUGGY ohne Einschränkungen ein. Personen, die unsere Eigentumsrechte verletzen, werden von uns aktiv verfolgt.

© Phil and Teds Most Excellent Buggy Company Ltd 2012.

Nos pertenecen a nosotros (Phil and Teds Most Excellent Buggy Company Ltd) los derechos de propiedad intelectual de nuestras marcas, diseños e inventos mostrados en la presente publicación. Se incluyen, sin limitarse a, las marcas **phil-teds, adapt-survive!**, ~, INLINE la forma de INLINE DOUBLE BUGGY. Iniciaremos acciones legales contra aquellos que violen nuestra propiedad intelectual.

© Phil and Teds Most Excellent Buggy Company Ltd 2012.

Wij (Phil and Teds Most Excellent Buggy Company Ltd) bezitten de intellectuele eigendomsrechten op onze merken, ontwerpen en uitvindingen die in deze publicatie worden vermeld. Dit zijn, zonder beperking, de handelsmerken **phil-teds, adapt-survive!**, ~, INLINE en de INLINE DOUBLE BUGGY-vorm. We dienen daadwerkelijk een aanklacht in tegen degenen die inbreuk maken op ons intellectueel eigendomsrecht.

phil&teds[®]

adapt&survive!

AU/NZ

✉ phil&teds
102-112 Daniell Street
Newtown, Wellington 6021
New Zealand / Nouvelle-Zélande.
☎ + 64 4 3800 833

EUR

✉ phil&teds Europe BV
Klavermaten 37C
7472 DD Hof van Twente (Goor)
NETHERLANDS / Pays-Bas.
☎ + 31 (0) 547 352 727

USA/CAN

✉ phil&teds USA Inc
221 Jefferson Street
Fort Collins, CO 80524
USA.
☎ 1 800 839 4985

FRA

✉ phil&teds France
15 rue Gertrude Bell
56000 Vannes
FRANCE.
☎ + 33 (0) 2 97 44 88 26
✉ france@philandteds.com



Designed in New Zealand. Made in China
Conçu en Nouvelle-Zélande. Fabriqué en Chine
Conforme aux exigences de sécurité