



phil&teds®

alpha™



protect™

ISOFIX CLASS E

# Congratulations on choosing your new car seat isofix base!

---



Product Care



Safety Warnings



Features



Instructions

The ISOFIX CLASS E complies with requirements applicable in market of sale. For rights & remedies, and important online product registration please visit:

[www.philandteds.com/register](http://www.philandteds.com/register)

[www.mountainbuggy.com/register](http://www.mountainbuggy.com/register)

➤ [philandteds.com](http://philandteds.com)

➤ [mountainbuggy.com](http://mountainbuggy.com)



## GENERAL INSTRUCTIONS

### Group 0+

### Suitable for birth to 13kg.

#### ISOFIX CLASS E

#### THIS DOCUMENT CONTAINS IMPORTANT INFORMATION AND MUST BE KEPT WITH THE SEAT FOR FUTURE REFERENCE.

This product should be used rearward facing until the child is too large for the seat or exceeds 13kg.

This product should never be used forward facing.

## CLEANING & CARING

Check your ISOFIX Base for cuts & bruises. If your product is damaged in any way, or you're not sure how to use it, please consult our web support from where you can access a local customer care team.

#### Caring for your ISOFIX Base

Unlike children, your ISOFIX Base likes to stay clean.

#### Cleaning:

- Wipe down with warm water.
- Dry thoroughly before storage.
- Store in a well ventilated space, away from direct sunlight which could damage or fade your product.
- Store in a safe place when it is not being used. Avoid placing heavy objects on top of it.
- DO NOT allow to come into contact with corrosive substances e.g. battery acid.



The correct use and maintenance of your ISOFIX Base will ensure it gives long and trouble free use. When somebody else is using your ISOFIX Base, ensure that they also know how to use it and especially the correct way to adjust it. The safety of your child is your responsibility.

## IMPORTANT

Please read thoroughly before commencing installation as an incorrect installation could be dangerous.

1. This is a "Semi-Universal" ISOFIX BASE CHILD RESTRAINT SYSTEM, it is approved to ECE regulation 44.04. Please note that the ISOFIX base is not suitable for all types of cars and is designed as "Semi-universal" and therefore suitable for installation on the seats of certain cars as stated on the car fitting list.
2. If in doubt, consult either phil&teds or the retailer.

#### Extreme Hazard

- Do not use in passenger seats equipped with airbags.



## WARNINGS

- PLEASE READ THOROUGHLY BEFORE COMMENCING INSTALLATION AS INCORRECT INSTALLATION COULD BE DANGEROUS.
- THIS ISOFIX BASE SHOULD NOT UNDER ANY CIRCUMSTANCES BE USED ON A PASSENGER SEAT EQUIPPED WITH AN AIRBAG.
- The Isofix base is only suitable for installation on the seats of certain cars – refer to the car's fitting list.
- Never buy or use a second hand ISOFIX base.
- Never use an ISOFIX base that has been in an accident or become badly worn – replace the base. After an accident, the base may not appear damaged but it may not be able to protect your child in the event of another accident. Periodically inspect the base for wear and signs of damage.
- Always secure the Isofix base to the vehicle's Isofix points.
- All occupants in the vehicle must be correctly restrained.
- Do not place any objects in the foot well in front of the Isofix base.
- Do not make any unauthorised modifications or alterations to the Isofix base.
- Do not allow children to play with the Isofix base.
- Do not place the Isofix base on a table or work top.
- Make sure the Isofix base does not become trapped in the door of the vehicle or by a folding seat.
- Make sure folding seats are securely latched.
- Do not fit the Isofix base on a side or rear facing vehicle seat.
- A car's interior can become very hot if the vehicle is left parked in direct sunlight. It is recommended that the base and car seat is covered with a towel etc when not in use. This prevents the base and car seat

from becoming hot and burning the child.

- When not in use, store the Isofix base in a safe, dry place.
- Do not place the front support leg on a floor storage compartment lid. The front support leg MUST make full and firm contact with the vehicle floor.
- Make sure that the support leg does not raise the base from the surface of the vehicle seat.



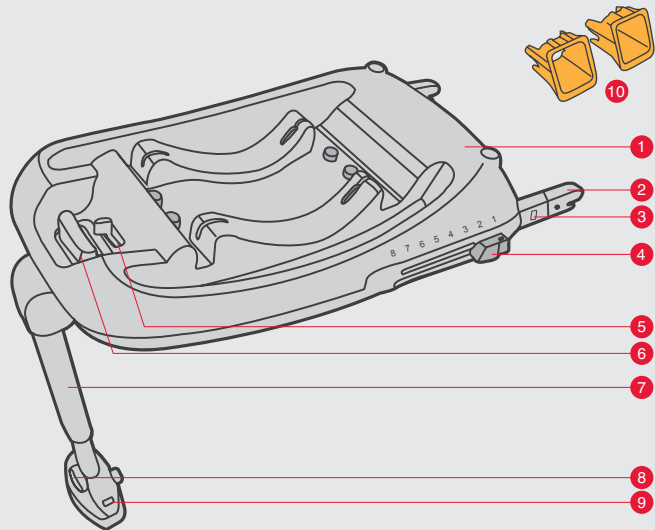

- 01 Base
- 02 ISOFIX connector arms
- 03 ISOFIX connection indicator
- 04 ISOFIX adjustment button
- 05 Shell second lock release button/indicator
- 06 Shell release handle/indicator
- 07 Support leg
- 08 Support leg adjuster
- 09 Support leg pressure indicators
- 10 Plastic ISOFIX guides



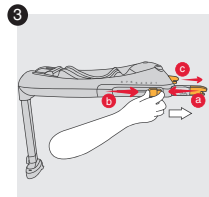
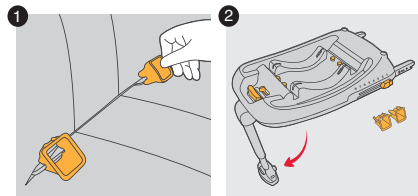

### Installing the ISOFIX Base

**WARNING:** To install the ISOFIX CHILD RESTRAINT SYSTEM read the instruction manual carefully as the safety of your child is at stake. It is important that you take the time to read these instructions carefully.

Check that the ISOFIX CHILD RESTRAINT SYSTEM has been installed correctly.

- 1 Insert the two plastic ISOFIX guides and hook them onto the vehicle ISOFIX points.  
  
The plastic guides can help identify the vehicle ISOFIX points and make installation easier. They can also help with the protection of your vehicle seat.
- 2 Pull out the support leg from the attachment.
- 3 Pinch the Adjustment Buttons(a) on each side of the ISOFIX base and slide out the arms(b&c). ISOFIX has 8 positions, which adjust the length.

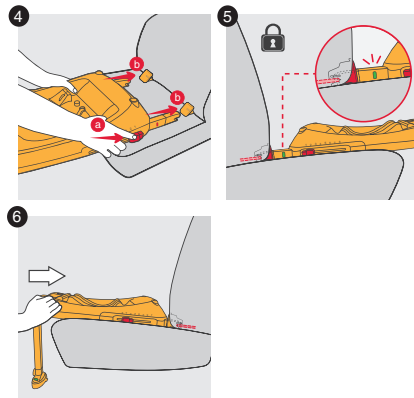

- 4 Connect the ISOFIX arms onto the vehicle ISOFIX points.

Note: see picture 4, need to push the ISOFIX adjuster button on both two sides. In order to make assembly easier, we suggest to adjust the ISOFIX to the longest position.

- 5 Push the Adjust buttons toward the vehicle's anchors until both connectors are locked and the indicators show green on both sides.
- 6 Push the base towards the seat back, making sure the base is installed firmly against the seat back.

Note: the adjust buttons on both two sides must in the same location

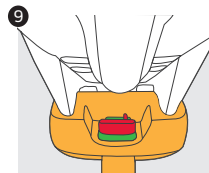
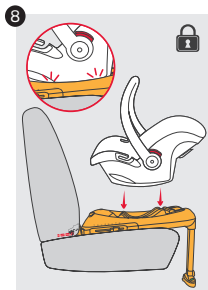
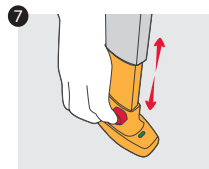

- 7** Push the support leg adjuster and adjust the support leg so that it makes full and firm contact with the vehicle floor. The two pressure monitors at the base of the support leg must turn from red to green confirming firm contact. Check that the front support leg clicks into position and is correctly adjusted.
- 8** Lower the car seat on to the ISOFIX Base and make sure that all 4 connection bars engage firmly and click into position on the base connection points. Make sure the car seat handle is in the upright position and that it "clicks" into place.
- 9** Lift the car seat to make sure that all four connections have engaged correctly and the three connection indicators have changed from red to green (parts list no.5/6/9)

- ⚠** Do not place the front support leg on a floor storage compartment lid. The front support leg **MUST** make full and firm contact with the vehicle floor.
- ⚠** Make sure that the support leg does not raise the base from the surface of the vehicle seat.

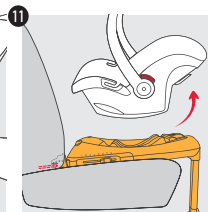
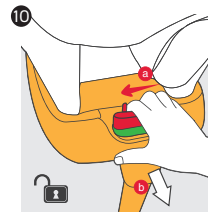
**Detaching the Car Seat from the ISOFIX Base**

- 10** Push the shell release button to the left, at the same time pull the shell release button handle indicator, then you can move out the shell.
- 11** Carefully lift the car seat from the ISOFIX Base.

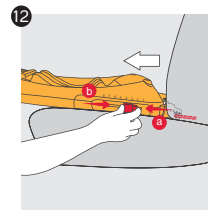
**Removing the ISOFIX Base from the vehicle**

- 12** Push the ISOFIX adjustment button, and the ISOFIX connector arms will pop-up automatically, then the base of ISOFIX can move out from the seat of car.

Pushing the support leg adjustment button to adjust the front support leg to the required length. Reattach to the holder position under the base. Carefully remove the base from your vehicle.



✓	On outer rear seat	YES
✗	On centre rear seat	NO
✗	On a rearward-facing seat	NO
✗	On seats facing sideways	NO
✗	On rear seat with lapbelt only	NO
⚠	Front seat with airbag off	YES

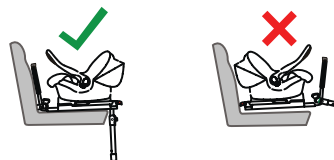

Do not use on a passenger seat with a front airbag.



### ISOFIX Base Vehicle Application List

Semi-Universal approved to ECE-R44.04 for use in the vehicles listed in the vehicle application list.

### INFORMATION

- Do not place the front support leg on a floor storage compartment lid, the floor storage compartment lid support leg must make full and firm contact with the vehicle chassis.
- Please consult with the vehicle manufacturer regarding access to ISOFIX points.
- Because of the vehicle seat position care must be taken to correctly attach the child restraint system to the ISOFIX points.
- Vehicle seat (mid row) must be adjusted forward.
- Adjust the vehicle seat so that the base front support leg does not make contact with the floor storage compartment.

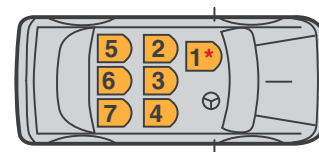

### \*DO NOT USE ON A PASSENGER SEAT WITH A FRONT AIRBAG

- Vehicle seat has to be fully adjusted to the rear most position.
- Ensure the resting angle is appropriate for the child.
- Although the car fitting list advises to which vehicles the ISOfix base will attach, not all models and makes will be suitable. Therefore, there will be exceptions to the rule and we advise that one should test the car seat and base in the car to ensure a suitable fit.



# Félicitations ! Vous venez de choisir la nouvelle base isofix de siège pour enfant.

---

La base ISOFIX CLASSE E est conforme aux exigences commerciales en vigueur dans le marché où le produit est vendu. Pour connaître vos droits et vos recours et pour l'enregistrement en ligne de votre produit, veuillez consulter :

[www.philandteds.com/register](http://www.philandteds.com/register)  
[www.mountainbuggy.com/register](http://www.mountainbuggy.com/register)

➤ [philandteds.com](http://philandteds.com)  
➤ [mountainbuggy.com](http://mountainbuggy.com)



Entretien du produit



Avertissements de sécurité



Caractéristiques



Notice



## INSTRUCTIONS GÉNÉRALES

### Groupe 0 et plus

**Convient aux nouveaux-nés et aux enfants pesant jusqu'à 13 kg.**

### ISOFIX CLASSE E

**LE PRÉSENT DOCUMENT CONTIENT DES INFORMATIONS IMPORTANTES ET DOIT ÊTRE CONSERVÉ À TITRE DE RÉFÉRENCE.**

Ce siège pour enfant doit être monté tourné vers l'arrière jusqu'à ce que l'enfant soit d'une taille trop grande ou pèse plus de 13 kg.

Ce siège pour enfant ne doit jamais être monté tourné

## NETTOYAGE ET ENTRETIEN

Vérifiez l'état de la base ISOFIX. Si elle est endommagée ou si vous n'êtes pas certain(e) de savoir l'utiliser, veuillez consulter notre aide en ligne et vous adresser au SAV.

### Entretien de votre base ISOFIX

Il est important de veiller à la propreté de la base ISOFIX.

#### Nettoyage :

- Essuyer avec de l'eau tiède.
- Sécher complètement avant de ranger.
- Ranger dans un endroit bien aéré et à l'abri de la lumière directe du soleil susceptible d'endommager ou de décolorer le produit.
- Ranger le siège dans un endroit sûr lorsqu'il n'est pas utilisé. Éviter de poser des objets lourds dessus.
- NE PAS laisser le siège pour enfant entrer en contact avec des substances corrosives comme, par exemple, l'acide des batteries.



L'utilisation et l'entretien corrects de votre base ISOFIX garantissent son bon fonctionnement et une longue durée de vie. Lorsqu'une autre personne utilise votre base ISOFIX, assurez-vous qu'elle sait comment l'utiliser et plus particulièrement comment l'ajuster. Vous êtes responsable de la sécurité de votre enfant.

## IMPORTANT

**Veuillez lire ces avertissements attentivement avant d'installer le produit, car une mauvaise installation peut être dangereuse.**

1. CETTE BASE ISOFIX POUR SYSTÈMES DE RETENUE POUR ENFANTS est « semi-universelle » et est conforme au règlement 44.04 de la CEE. Veuillez noter que la base ISOFIX ne convient pas à tous les types de véhicule et est catégorisée comme étant « semi-universelle ». Par conséquent, cette base ne peut être installée que sur les sièges de certains véhicules mentionnée dans la liste de véhicules conformes.
2. En cas de doute, veuillez consulter phil&teds ou vous adresser au commerçant.

#### Risque extrême

- Ne pas installer sur des sièges de voiture équipés d'un airbag.



## AVERTISSEMENTS

- VEUILLEZ LIRE ATTENTIVEMENT AVANT DE COMMENCER L'INSTALLATION CAR UNE INSTALLATION INCORRECTE PEUT ÊTRE DANGEREUSE.
- CETTE BASE ISOFIX NE DOIT EN AUCUN CAS ÊTRE UTILISÉE SUR UN SIÈGE DE VÉHICULE ÉQUIPÉ D'UN AIRBAG.
- La base Isofix ne convient que pour l'installation sur les sièges de certains véhicules. Veuillez consulter la liste de véhicules conformes.
- Ne jamais acheter ni utiliser de base ISOFIX d'occasion.
- Ne jamais utiliser une base ISOFIX qui était dans un véhicule ayant subi un accident ou qui est devenue très usée. Remplacer la base. Après un accident, la base peut sembler en bon état, mais il est possible qu'elle ne puisse pas protéger votre enfant à l'occasion d'un autre accident. Vérifier périodiquement l'état de la base.
- Veuillez toujours attacher la base ISOFIX aux points de connexion ISOFIX du véhicule.
- Tous les occupants du véhicule doivent être sécurisés correctement.
- Ne veuillez placer aucun objet sur le plancher devant la base ISOFIX.
- Ne veuillez procéder à aucune modification ou altération non autorisée de la base ISOFIX.
- Ne laissez pas les enfants jouer avec la base ISOFIX.
- Ne placez pas la base ISOFIX sur une table ou un plan de travail.
- Veillez à ce que la base ISOFIX ne soit pas coincée dans la porte du véhicule ou par un siège rabattable.
- Vérifiez que les sièges rabattables soient correctement sécurisés.



- N'installez pas la base ISOFIX sur un siège de véhicule orienté vers le côté ou vers l'arrière.
- L'intérieur d'un véhicule peut devenir très chaud si le véhicule est garé en plein soleil. Nous vous recommandons de couvrir la base et le siège pour enfant avec, par exemple, une serviette, s'ils ne sont pas utilisés. Cela évite à la base et au siège pour enfant de devenir trop chauds et de brûler l'enfant.
- Lorsque vous n'utilisez pas la base ISOFIX, rangez-la dans un endroit sec et sécurisé.
- Ne pas poser le pied de soutien sur le couvercle d'un compartiment de rangement situé dans le plancher du véhicule. Le pied de soutien DOIT reposer fermement sur le plancher du véhicule.
- Vérifier que le pied de soutien n'élève pas la base de la surface du siège du véhicule.

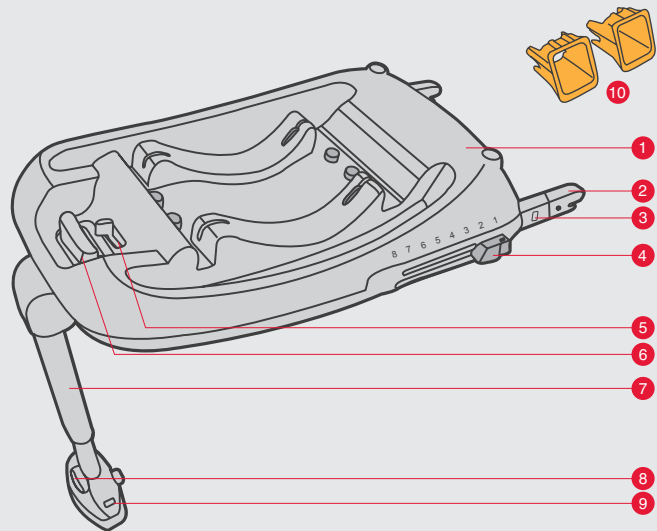

- 01 Base
- 02 Bras de connexion ISOFIX
- 03 Indicateur de connexion ISOFIX
- 04 Bouton d'ajustement ISOFIX
- 05 Deuxième bouton /indicateur de libération de la coque
- 06 Poignée /indicateur de libération de la coque
- 07 Pied de soutien
- 08 Ajusteur du pied de soutien
- 09 Indicateurs de pression du pied de soutien
- 10 Guides en plastique ISOFIX



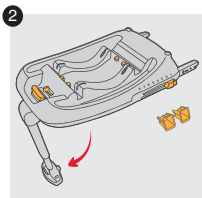
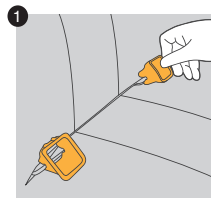

### Installation de la base ISOFIX

**AVERTISSEMENT** : avant d'installer la BASE ISOFIX, veuillez lire attentivement le mode d'emploi. La sécurité de votre enfant en dépend. Prenez le temps de bien comprendre ces instructions.

Vérifiez que la BASE ISOFIX a été installée correctement.

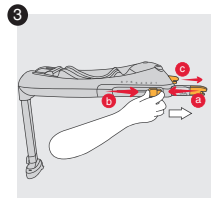

- 1 Insérez les deux guides en plastique ISOFIX et attachez-les aux points ISOFIX du véhicule. Les guides en plastique peuvent vous aider à identifier les points ISOFIX et faciliter l'installation. Ils peuvent également aider à protéger le siège de votre véhicule.
- 2 Déployez le pied de soutien.
- 3 Appuyez sur les boutons d'ajustement (a) de chaque côté de la base ISOFIX et étirez les bras (b&c). ISOFIX possède 8 positions permettant d'ajuster la longueur.

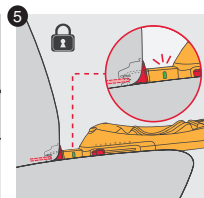
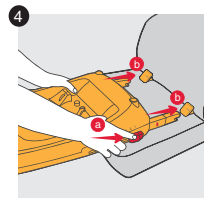

- 4 Connectez les bras ISOFIX aux points ISOFIX du véhicule.

Remarque : conformément à l'illustration 4, vous devez pousser le bouton d'ajustement ISOFIX des deux côtés. Afin de faciliter le montage, nous suggérons d'ajuster la base ISOFIX sur la position la plus longue.

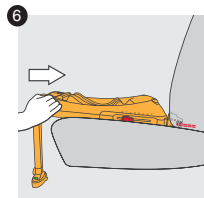

- 5 Poussez les boutons d'ajustement vers les points de fixation du véhicule jusqu'à ce que les connecteurs soient verrouillés et que les indicateurs soient verts de chaque côté.
- 6 Poussez la base vers le dossier du siège, en veillant à ce qu'elle soit fermement enfoncée dans le dossier.

Remarque : les boutons d'ajustement de chaque côté doivent être dans une position identique.

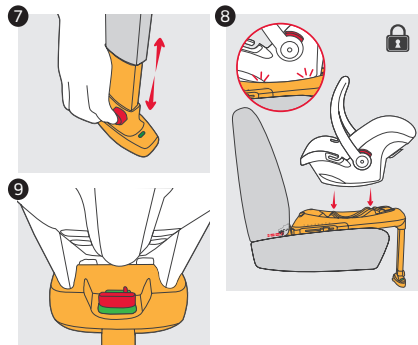

7 Poussez sur l'ajusteur du pied de soutien pour ajuster le pied de façon à ce qu'il soit fermement en contact avec le plancher du véhicule. Les deux indicateurs de pression à la base du pied de soutien doivent passer du rouge au vert pour confirmer un contact suffisant avec le plancher. Vérifiez que le pied de soutien clique en position et que son ajustement est correct.

8 Posez le siège pour enfant sur la base ISOFIX en vérifiant que les 4 barres de connexion sont emboîtées correctement sur les points de connexion de la base. Vérifiez que la poignée du siège pour enfant est verrouillée en position verticale.

9 Soulevez le siège pour enfant pour vérifier que les quatre connexions sont correctement emboîtées et que les trois indicateurs de connexion sont passés de rouge à vert (liste des pièces détachées 5/6/9).

**⚠ Ne pas poser le pied de soutien sur le couvercle d'un compartiment de rangement situé dans le plancher du véhicule. Le pied de soutien DOIT reposer fermement sur le plancher du véhicule.**

**⚠ Détacher le siège pour enfant de la base ISOFIX**

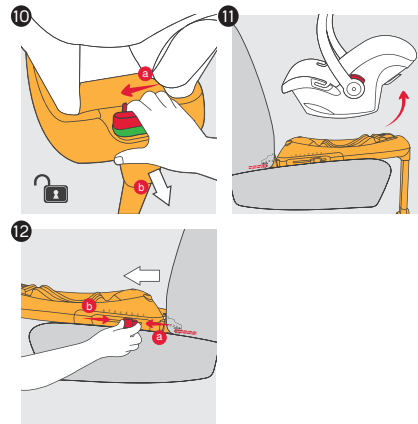

### Détacher le siège pour enfant de la base ISOFIX

- 10 Poussez le bouton de libération de la coque vers la gauche en tirant en même temps sur l'indicateur de poignée du bouton de libération de la coque. Vous pouvez alors détacher la coque.
- 11 Tirez doucement le siège pour enfant pour le séparer de la base ISOFIX.

### Démonter la base ISOFIX du siège du véhicule

- 12 Appuyez sur le bouton d'ajustement ISOFIX et les bras de connexion ISOFIX se déconnectent automatiquement. La base ISOFIX peut alors être enlevée du siège du véhicule. Appuyez sur le bouton d'ajustement du pied de soutien pour ajuster la longueur du pied. Repliez le pied en position de rangement sous la base. Sortez la base du véhicule en faisant attention.

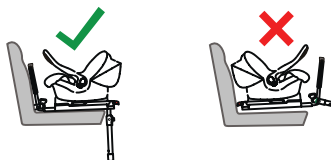

✓	Sur le siège arrière à gauche ou à droite	oui
✗	Sur le siège arrière du milieu	non
✗	Sur un siège tourné vers l'arrière	non
✗	Sur un siège tourné vers le côté	non
✗	Sur un siège arrière avec uniquement une sangle sous-abdominale	non
⚠	Sur un siège avant avec l'airbag désactivé	oui

Ne pas utiliser sur un siège de véhicule avec un airbag frontal.



### Base ISOFIX, Liste de véhicules conformes à la base ISOFIX

Classification semi-universelle et conformité à CEE-R44.04 pour utilisation dans les véhicules figurant dans la liste de véhicules conformes.

#### INFORMATIONS

- Ne pas placer le pied de soutien sur un couvercle de compartiment de rangement situé dans le plancher du véhicule. Le pied doit s'appuyer complètement sur le châssis du véhicule.
- Veuillez vous adresser au constructeur automobile à propos des points de connexion ISOFIX.
- Compte tenu de la position du siège du véhicule, il est important d'attacher correctement le siège pour enfant aux points ISOFIX.
- Le siège du véhicule (rangée du milieu) doit être ajusté vers l'avant.
- Ajuster le siège du véhicule de façon à ce que le pied de soutien n'entre pas en contact avec un compartiment de rangement situé dans le plancher du véhicule.

- Le siège du véhicule doit être dans la position la plus reculée possible. position.

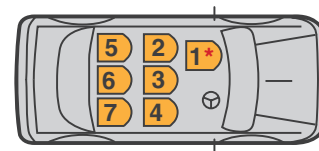

### \*NE PAS UTILISER SUR UN SIÈGE DE VÉHICULE AVEC UN AIRBAG FRONTAL

- Assurez-vous que l'angle restant ne gêne pas votre enfant.
- Même si le tableau récapitulatif des compatibilités auto mobiles indique les modèles de véhicules adaptables, ils ne le seront peut-être pas tous. De ce fait, il y aura des exceptions à la règle et nous préconisons au consommateur de tester directement le siège auto et/ou la base dans sa voiture pour être sûr qu'elle soit compatible.

Die ISOFIX KLASSE E erfüllt die im jeweiligen Verkaufsland geltenden Anforderungen. Informationen zu Rechten und Rechtsmitteln sowie der wichtigen Online-Produktregistrierung finden Sie unter:

[www.philandteds.com/register](http://www.philandteds.com/register)

[www.mountainbuggy.com/register](http://www.mountainbuggy.com/register)

➤ [philanteds.com](http://philanteds.com)

➤ [mountainbuggy.com](http://mountainbuggy.com)

# Herzlichen Glückwunsch zur Wahl Ihrer neuen ISOFIX-Kindersitzbasis

---



Produktpflege



Sicherheitshinweise



Merkmale



Gebrauchsanweisung





## ALLGEMEINE ANWEISUNGEN REINIGUNG UND PFLEGE

### Gruppe 0+

**Geeignet ab Geburtsgewicht bis zu 13 kg.**

### ISOFIX KLASSE E

**DIESES DOKUMENT ENTHÄLT WICHTIGE INFORMATIONEN UND MUSS ZUSAMMEN MIT DEM SITZ SORGFÄLTIG AUFBEWAHRT WERDEN.**

Dieses Produkt muss rückwärtsgerichtet verwendet werden, bis das Kind zu groß für den Sitz ist oder mehr als 13 kg wiegt.

Dieses Produkt darf nie in vorwärtsgerichteter Position verwendet werden.

Überprüfen Sie Ihre ISOFIX-Basis auf Schäden. Sollte Ihr Produkt beschädigt sein oder sollten Sie nicht genau wissen, wie es verwendet wird, wenden Sie sich bitte an unseren Online-Support, von wo aus Sie auf ein Kundendienstteam vor Ort zugreifen können.

#### **Pflege Ihrer ISOFIX-Basis**

Ganz anders als Ihre Kinder möchte Ihre ISOFIX-Basis immer schön sauber sein.

Reinigung:

- Mit warmem Wasser abwischen
- Trocknen Sie das Produkt gründlich vor der Lagerung.
- Bewahren Sie sie an einem gut belüfteten Ort und vor direktem Sonnenlicht geschützt auf, damit die Basis nicht beschädigt wird oder ausbleicht.
- Bewahren Sie es an einem sicheren Ort auf, wenn es nicht in Gebrauch ist. Legen Sie keine schweren Gegenstände darauf.
- VERMEIDEN Sie den Kontakt mit Korrosionsmitteln, z. B. Batteriesäure.



Durch die korrekte Verwendung und Pflege Ihrer ISOFIX-Basis ist eine lange und störungsfreie Nutzung garantiert. Wenn eine andere Person Ihre ISOFIX-Basis verwendet, informieren Sie sie über die richtige Verwendung, vor allem über die richtige Anpassung. Sie sind für die Sicherheit Ihres Kindes verantwortlich.

## WICHTIG

**Lesen Sie sich diese Anweisungen vor der Anbringung bitte sorgfältig durch, da eine fehlerhafte Anbringung gefährlich sein könnte.**

1. Dies ist eine „semi-universale“ ISOFIX-Basis für Kindersitzsysteme, die gemäß der ECE-Regelung 44.04 zugelassen ist. Beachten Sie bitte, dass diese ISOFIX-Basis nicht für alle Fahrzeugtypen geeignet ist, da die Verwendung aufgrund der Kategorie „semi-universal“ fahrzeugspezifisch ist. Sie ist für die Befestigung auf den Fahrzeugsitzen bestimmter Fahrzeuge geeignet, wenn dies in der Fahrzeugausstattungsliste so angegeben ist.
2. Wenden Sie sich im Zweifelsfall an phil&teds oder Ihren Einzelhändler.

#### **Akuter Warnhinweis**

- Verwenden Sie das Produkt nicht auf Beifahrersitzen mit einem Airbag.



## WARNHINWEISE

- BITTE LESEN SIE SICH DIESE GEBRAUCHSANWEISUNG VOR DER ANBRINGUNG DURCH, DA EINE INKORREKTE BEFESTIGUNG GEFAHREN MIT SICH BRINGT.
- DIESE ISOFIX-BASIS DARF AUF KEINEN FALL AUF EINEM BEIFAHRERSITZ MIT AIRBAG VERWENDET WERDEN.
- Die ISOFIX-Basis ist nur für die Befestigung auf den Sitzen bestimmter Fahrzeuge geeignet. Sehen Sie dazu in der Ausstattungsliste des Fahrzeugs nach.
- Kaufen oder verwenden Sie nie eine gebrauchte ISOFIX-Basis.
- Verwenden Sie nie eine ISOFIX-Basis, die in der Vergangenheit bei einem Unfall verwendet wurde oder die stark abgenutzt ist. Ersetzen Sie die Basis in einem solchen Fall. Die Basis sieht nach einem Unfall nicht unbedingt beschädigt aus, kann aber Ihr Kind bei einem weiteren Unfall möglicherweise nicht mehr ausreichend schützen. Überprüfen Sie die Basis regelmäßig auf Abnutzungserscheinungen und Schäden.
- Befestigen Sie die ISOFix Basis immer an den vorhergesehenen Punkten.
- Alle Fahrzeuginsassen müssen korrekt angeschnallt sein.
- Platzieren Sie keine Gegenstände im Fußraum vor der ISOFix Basis
- Nehmen Sie keine unautorisierten Veränderungen an der ISOFix Basis vor.
- Erlauben Sie Ihren Kindern nicht mit der ISOFix zu spielen.
- Setzen Sie die ISOFix Basis nie auf einem Tisch oder Arbeitsfläche ab.
- Achten Sie darauf, dass die ISOFix Basis nicht durch Umklappbare oder Schwenkbare Sitze oder in der



Autotür eingeklemmt ist.

- Achten Sie darauf dass alle klappbaren Beifahrersitze korrekt eingerastet sind.
- Befestigen Sie die ISOFix Basis nie an einem seitwärts oder rückwärts gerichtetem Sitz.
- Heiß! Teile der Basis können zu heiß für die Haut des Kindes werden. Wir empfehlen die Basis mit einem Handtuch abzudecken wenn sie nicht in Gebrauch ist.
- Wenn die ISOFix Basis nicht verwendet wird, lagern Sie sie in einer trockenen, sicheren Umgebung
- Platzieren Sie das vordere Stützbein nicht auf der Abdeckung einer Fußraumverstaueung. Das Stützbein muss immer vollen Kontakt mit dem Fahrzeugboden haben.
- Achten Sie darauf dass das Stützbein die Basis nicht von der Sitzfläche abhebt.

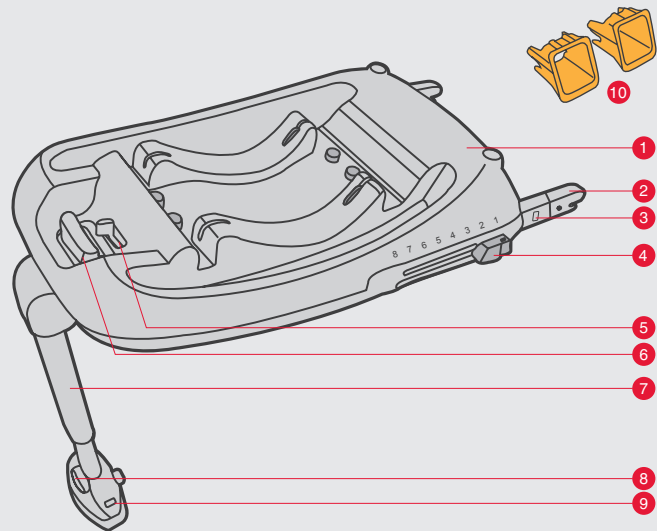

- 01 Basis
- 02 Isofix Verbindungsarme
- 03 Isofix Verbindungsanzeige
- 04 Isofix Anpassungsknopf
- 05 Zweiter Schalensicherungs-  
loslöseknopf / Anzeige
- 06 Schalenloslöseknopf / Anzeige
- 07 Stützbein
- 08 Stützbeineinstellknopf
- 09 Stützbeinbelastungsanzeige
- 10 Plastik Isofix Führungen

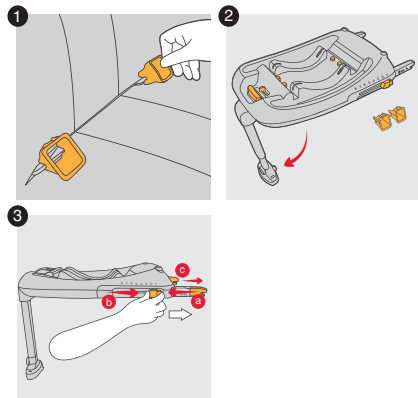

### Anbringung der ISOFIX-Basis

**WARNHINWEIS:** Lesen Sie sich vor der Anbringung des ISOFIX-KINDERSITZSYSTEMS diese Gebrauchsanweisung sorgfältig durch, da es um die Sicherheit Ihres Kindes geht. Es ist wichtig, dass Sie sich die Zeit zum sorgfältigen Durchlesen dieser Anweisungen nehmen. Überprüfen Sie, dass das ISOFIX-KINDERSITZSYSTEM korrekt angebracht wurde

- 1 Fügen Sie die zwei Plastik-ISOFIX-Führungen ein und hängen Sie sie an den ISOFIX-Punkten im Fahrzeug ein.

Anhand der Plastikführungen können Sie die ISOFIX-Punkte im Fahrzeug besser finden und die Basis lässt sich leichter anbringen. Sie schützen außerdem Ihren Fahrzeugsitz.

- 2 Ziehen Sie das Stützbein aus der Halterung.
- 3 Drücken Sie die Verstellknöpfe (a) auf beiden Seiten der ISOFIX-Basis und lassen Sie die Verbindungsarme herausgleiten (b und c). Die ISOFIX-Basis hat acht verschiedene Positionen für die Längenverstellung.

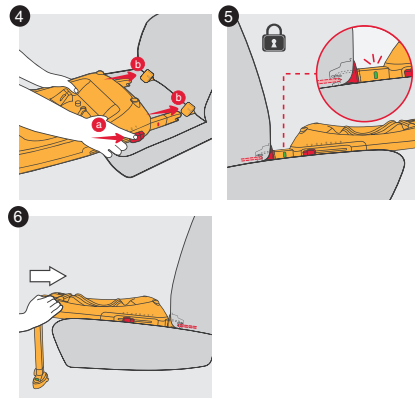

- 4 Verbinden Sie die ISOFIX-Arme mit den ISOFIX-Punkten des Fahrzeugs.

Hinweis: Wie auf Bild 4 dargestellt, müssen Sie diese ISOFIX-Verstellknöpfe auf beiden Seiten drücken. Für den einfachen Aufbau empfehlen wir, dass Sie die ISOFIX-Arme auf die längste Position einstellen.

- 5 Drücken Sie die Verstellknöpfe in Richtung der Fahrzeughalterungen, bis beide Verbindungsteile eingerastet sind und die Anzeige auf beiden Seiten grün ist.

- 6 Drücken Sie die Basis an die Rückenlehne des Sitzes und achten Sie darauf, dass die Basis eng an der Rückenlehne angebracht ist.

Hinweis: Die Verstellknöpfe auf beiden Seiten müssen sich in der gleichen Position befinden.

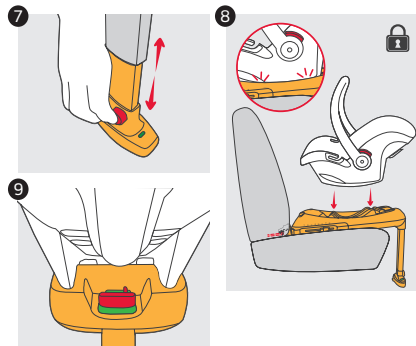

**7** Drücken Sie die Verstellung des Stützbeins so lange, bis das Stützbein fest auf dem Fahrzeugboden steht. Die beiden Druckanzeigen unten am Stützbein müssen von rot zu grün wechseln. Dadurch wird der ausreichend feste Bodenkontakt bestätigt. Achten Sie darauf, dass das vordere Stützbein einrastet und korrekt eingestellt ist.

**8** Platzieren Sie den Kindersitz auf der ISOFIX-Basis und achten Sie darauf, dass alle vier Verbindungsriegel fest verankert und an den Verbindungspunkten der Basis eingerastet sind. Der Tragegriff des Kindersitzes muss sich in der aufrechten Position befinden und einrasten (durch hörbares Klicken).

**9** Heben Sie den Kindersitz an und stellen Sie so sicher, dass alle vier Verbindungen korrekt verankert sind und die drei Verbindungsanzeigen von rot zu grün gewechselt haben (Nr. 5, 6 und 9 auf der Liste der Bestandteile).

**⚠** Platzieren Sie das vordere Stützbein nicht auf der Abdeckung einer Fußraumverstaung. Das vordere Stützbein muss vollen Kontakt mit dem Fahrzeugboden haben.

**⚠** Achten Sie darauf, dass das Stützbein die Basis nicht von der Oberfläche des Fahrzeugsitzes hebt.

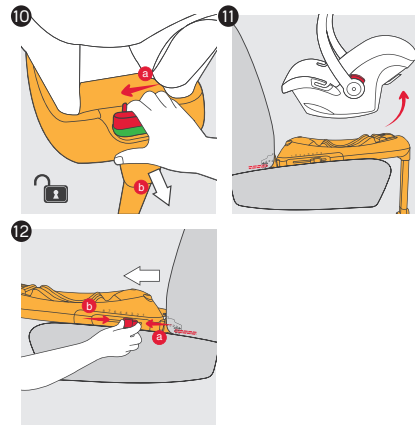

### Abnehmen des Kindersitzes von der ISOFIX-Basis

**10** Drücken Sie den Freigabeknopf der Schale nach links und ziehen Sie gleichzeitig am Griff für die Anzeige des Freigabeknopfs der Schale. Dann können Sie die Babyschale entfernen.

**11** Heben Sie den Kindersitz vorsichtig aus der ISOFIX-Basis

### Entfernen der ISOFIX-Basis aus dem Fahrzeug

**12** Drücken Sie den ISOFIX-Verstellknopf. Die ISOFIX-Verbindungsarme werden dabei automatisch gelöst. Sie können dann die ISOFIX-Basis aus dem Fahrzeugsitz entfernen.

Drücken Sie den Verstellknopf für das Stützbein, um es auf die erforderliche Länge einzustellen. Verstauen Sie es wieder in der Aufbewahrungsposition unter der Basis. Entfernen Sie die Basis sorgfältig aus Ihrem Fahrzeug.

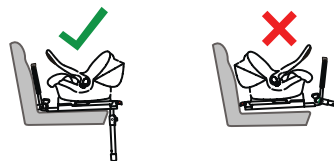

✓	Auf einem äußeren Rücksitz	JA
✗	Auf einem mittleren Rücksitz	NEIN
✗	Auf einem rückwärtsgerichteten Sitz	NEIN
✗	Auf seitwärtsgerichteten Sitzen	NEIN
✗	Auf einem Rücksitz nur mit Beckengurt	NEIN
⚠	Beifahrersitz mit deaktiviertem Airbag	JA

Verwenden Sie die Basis nicht auf einem Beifahrersitz mit Frontairbag.



### Fahrzeuggebrauchsliste der ISOFIX-Basis

Die Basis ist gemäß der ECE-R44.04 als semi-universal und somit für die Verwendung in Fahrzeugen auf der Fahrzeuggebrauchsliste zugelassen.

### HINWEISE

- Platzieren Sie das vordere Stützbein nicht auf der Abdeckung einer Fußraumverstaung. Das Stützbein muss vollen Kontakt mit der Fahrzeugkarosserie haben.
- Wenden Sie sich in Bezug auf den Zugang zu ISOFIX-Punkten an Ihren Fahrzeughersteller.
- Aufgrund der Position des Fahrzeugsitzes muss das Kindersitzsystem mit Sorgfalt korrekt an den ISOFIX-Punkten angebracht werden.
- Der Fahrzeugsitz (mittlere Reihe) muss nach vorne verschoben werden.
- Stellen Sie den Fahrzeugsitz so ein, dass die Unterseite des Stützbeins nicht in Kontakt mit der Fußraumverstaung ist.
- Der Fahrzeugsitz muss so weit wie möglich nach hinten geschoben werden.

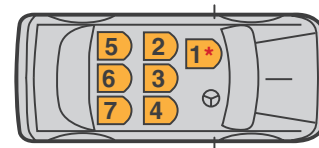

### \*NICHT AUF EINEM BEIFAHRERSITZ MIT FRONTAIRBAG VERWENDEN

- Stellen Sie sicher das der Ruhewinkel für das Kind angemessen ist.
- Obwohl die Fahrzeugliste angibt in welchen Autos die ISOfix Basis angebracht werden kann sind nicht alle Modelle geeignet. Das heisst es gibt Ausnahmen von der Regel, und wir empfehlen die Basis mit Autositz im Fahrzeug auszuprobieren, um einen sicheren Sitz zu gewährleisten.

# ¡Enhorabuena por elegir esta base isofix para la silla del coche!

---

La base ISOFIX CLASE E cumple los requisitos vigentes en el mercado donde se realice la venta. Para informarte sobre los recursos legales y el registro de productos online, visita:

[www.philandteds.com/register](http://www.philandteds.com/register)

[www.mountainbuggy.com/register](http://www.mountainbuggy.com/register)

➤ [philandteds.com](http://philandteds.com)

➤ [mountainbuggy.com](http://mountainbuggy.com)



Limpieza del producto



Advertencias de seguridad



Características



Instrucciones



## INSTRUCCIONES GENERALES LIMPIEZA Y CUIDADOS

### Grupo 0+

**Apta desde el nacimiento hasta los 13kg.**

### ISOFIX CLASE E

**EN EL PRESENTE DOCUMENTO HAY INFORMACIÓN IMPORTANTE, Y DEBE CONSERVARSE JUNTO CON LA SILLA PARA FUTURAS CONSULTAS.**

Este producto debe colocarse mirando hacia atrás, y se puede usar hasta que el niño sea demasiado grande para la silla o pese más de 13 kg.

Este producto nunca se debe poner mirando hacia delante.

Comprueba si la base ISOFIX tiene cortes o moratones. Si el producto presenta algún tipo de daño, o si no sabes muy bien cómo usarlo, consulta nuestro soporte digital: desde allí podrás contactar con un equipo de atención al cliente de tu zona.

### Limpieza de la base ISOFIX

A diferencia de los niños, a la base ISOFIX le gusta estar limpia.

#### Limpieza:

- Limpiar con agua tibia.
- Debe secarse completamente para poder guardarla.
- Guardar el producto en un espacio bien ventilado y alejado de la luz solar directa, que podría dañarlo o decolorarlo.
- Guardar en un lugar seguro cuando no se esté usando. No poner objetos pesados encima.
- NO permitir que entre en contacto con sustancias corrosivas, por ejemplo con ácido de batería.



El correcto uso y mantenimiento de la base ISOFIX te garantizará que tiene una buena duración y que no te da problemas. Cuando otra persona use la base ISOFIX, asegúrate de que ella también sabe cómo usarla, y en concreto, cómo ajustarla correctamente. La seguridad de tu hijo es responsabilidad tuya.

## IMPORTANTE

**Leer con atención antes de empezar la instalación: si no se instala correctamente, el producto puede resultar peligroso.**

1. Esta BASE ISOFIX es un SISTEMA DE RETENCIÓN INFANTIL "semiuniversal": cumple la normativa ECE 44/04. Ten en cuenta que la base ISOFIX no es apta para todos los tipos de coche, y que su diseño es "semiuniversal", y por lo tanto, su instalación puede realizarse en los asientos de ciertos coches, enumerados en la lista de compatibilidad con coches.
2. En caso de duda, consulta a phil&teds o al vendedor

#### Máximo peligro

- No utilizar en asientos que vayan equipado con airbag.





## ADVERTENCIAS

- LEER CON ATENCIÓN ANTES DE EMPEZAR LA INSTALACIÓN: SI NO SE INSTALA CORRECTAMENTE, EL PRODUCTO PUEDE RESULTAR PELIGROSO."
- LA BASE ISOFIX NO SE DEBE UTILIZAR, BAJO NINGÚN CONCEPTO, EN UN ASIENTO QUE VAYA EQUIPADO CON AIRBAG.
- La base Isofix solo se puede instalar en los asientos de ciertos coches: consulta la lista de compatibilidad con coches.
- No comprar ni utilizar una base ISOFIX de segunda mano.
- No usar una base ISOFIX que haya estado en un accidente o que esté muy desgastada: cambia de base. Puede que después de un accidente, la base no presente daños visibles, pero es posible que no pueda proteger al niño si se produce otro accidente. Comprueba periódicamente que la base no presenta daños ni desgaste.
- Sujetar siempre la base Isofix a los puntos Isofix del vehículo.
- Todos los pasajeros deben ir sujetos con el sistema de seguridad que corresponda.
- No situar ningún objeto en el espacio para los pies que hay delante de la base Isofix.
- No realizar ninguna modificación ni alteración no autorizada a la base Isofix.
- No permitir a los niños que jueguen con la base Isofix.
- No posar la base Isofix en una mesa ni encimera.
- Comprobar que la base Isofix no se queda atascada ni aprisionada por la puerta del vehículo ni con ningún asiento plegable.
- Comprobar que los asientos plegables están bien sujetos y con el seguro puesto.
- No instalar la base Isofix en un asiento del vehículo que vaya mirando a los laterales o hacia atrás.
- El interior del coche puede alcanzar temperaturas muy altas si se deja aparcado al sol.



- Se recomienda cubrir la base y la silla para el coche con una toalla, o similar, cuando no estén en uso:
- así se evitará que la base y la silla para el coche alcancen temperaturas altas y que se quemé el bebé.
- Cuando no se esté usando, guardar la base Isofix en un lugar seguro y seco.
- No posar el pie de apoyo frontal sobre la tapa de ningún compartimento de almacenamiento situado en el suelo.
- Es OBLIGATORIO que el pie de apoyo frontal quede firme y totalmente apoyado en el suelo del vehículo.
- Asegúrate de que el pie de apoyo no hace que la base se despegue de la superficie del asiento del vehículo.

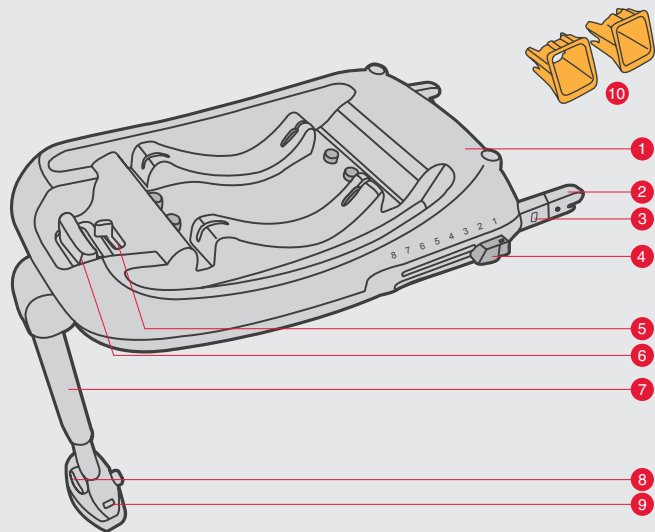

- 01 Base
- 02 Brazos conectores ISOFIX
- 03 Indicador de conexión ISOFIX
- 04 Botón de ajuste ISOFIX
- 05 Botón/indicador de apertura del segundo seguro del armazón
- 06 Pestaña/indicador para desacoplar el armazón
- 07 Pie de apoyo
- 08 Botón de ajuste del pie de apoyo
- 09 Indicadores de presión del pie de apoyo
- 10 Guías de plástico ISOFIX

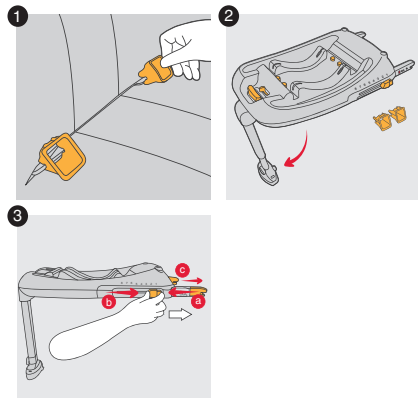

**Instalación de la base ISOFIX**

**ADVERTENCIA:** Para instalar el SISTEMA DE RETENCIÓN INFANTIL ISOFIX, lee con atención el manual de instrucciones: la seguridad del niño está en juego. Es importante que dediques el tiempo necesario a leer atentamente estas instrucciones.

Comprueba que se ha instalado correctamente el SISTEMA DE RETENCIÓN INFANTIL ISOFIX.

- 1 Introduce las dos guías de plástico ISOFIX y engánchalas a los anclajes ISOFIX del vehículo.

Las guías de plástico pueden ayudar a identificar los puntos de anclaje ISOFIX, haciendo la instalación más fácil. También pueden ayudar a proteger el asiento del vehículo.

- 2 Saca el pie de apoyo de debajo de la base.
- 3 Comprime el/los botón/es de ajuste (a) de cada lado de la base ISOFIX y desliza los brazos hacia afuera (b&c). La base ISOFIX tiene 8 posiciones para regular la longitud.

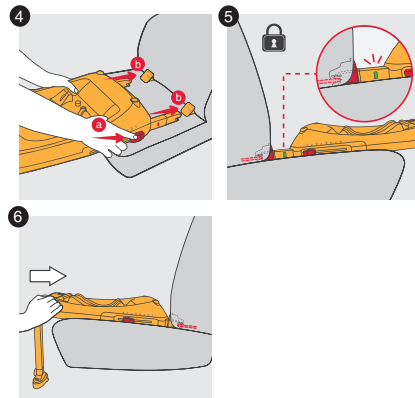

- 4 Conecta los brazos ISOFIX con los puntos ISOFIX del vehículo.

Nota: si te fijas en la ilustración 4, verás que hay que apretar ambos botones de ajuste. Para facilitar el montaje, te recomendamos que ajustes ISOFIX en la posición más larga.

- 5 Aprieta los botones de ajuste hacia los anclajes del vehículo hasta que ambos conectores se cierren y se vean los indicadores verdes a ambos lados.
- 6 Empuja la base hacia el respaldo del asiento y asegúrate de que la base queda bien apoyada en el respaldo.

Nota: los botones de ajuste de ambos lados deben quedar en la misma posición.

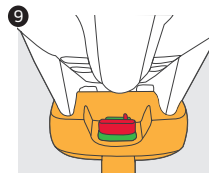
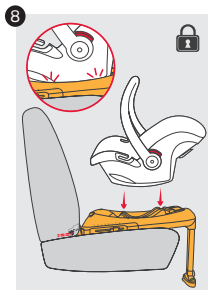

7 Aprieta el botón de ajuste del pie de apoyo y ajústalo de forma que quede firme y totalmente apoyado en el suelo del vehículo. Los dos monitores de la presión situados en la base del pie de apoyo deben pasar de rojo a verde para confirmar que está bien apoyado. Comprueba que el pie de apoyo frontal hace "clic" al encajar y queda bien ajustado.

8 Baja la silla para el coche y pósala sobre la base ISOFIX; asegúrate de que las cuatro barras conectoras quedan bien acopladas y hacen clic al encajarse en los puntos conectores de la base. Asegúrate de que el asa de la silla para el coche está en posición vertical y de que suena "clic" al quedar engranada en la posición.

9 Levanta la silla para el coche para comprobar que las cuatro conexiones se han realizado bien y que los tres indicadores de la conexión han pasado de rojo a verde (piezas nº 5, 6, 9 de la lista).

**⚠** No posar el pie de apoyo frontal sobre la tapa de ningún compartimento de almacenamiento situado en el suelo. Es **OBLIGATORIO** que el pie de apoyo frontal quede firme y totalmente apoyado en el suelo del vehículo.

**⚠** Asegúrate de que el pie de apoyo no hace que la base se despegue de la superficie del asiento del vehículo.

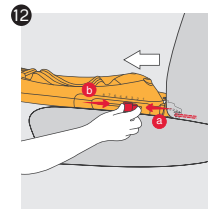
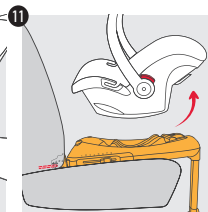
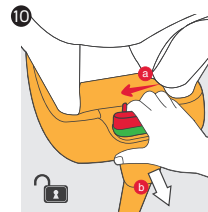

### Cómo desacoplar la silla para el coche de la base ISOFIX

10 Presiona el botón para desacoplar del armazón hacia la izquierda, y a la vez tira de la pestaña del indicador del botón para poder desacoplar el armazón.

11 Desacopla cuidadosamente la silla para el coche de la base ISOFIX.

### Cómo desacoplar la base ISOFIX del vehículo

12 Aprieta el botón de ajuste ISOFIX, y los brazos conectores ISOFIX saldrán automáticamente; a continuación, ya se puede quitar la base del asiento.

Aprieta el botón de ajuste del pie de apoyo frontal para ajustarlo a la longitud necesaria. Vuelve a guardar el pie debajo de la base. Saca la base del vehículo con cuidado.

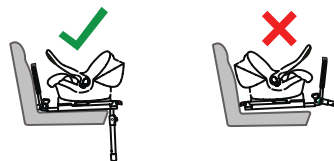

✓	En asiento trasero de ventanilla	sí
✗	En asiento trasero central	no
✗	En asiento mirando atrás	no
✗	En asientos mirando a los lados	no
✗	En asiento trasero con cinturón solo abdominal	no
⚠	Asiento delantero con airbag desconectado	sí

No utilizar en un asiento de pasajero con airbag frontal.



#### Lista de compatibilidad entre base ISOFIX y vehículos

Semiuniversal con homologación ECE R44/04 para su uso en los vehículos enumerados en la lista de compatibilidad de vehículos.

#### INFORMACIÓN

- No posar el pie de apoyo frontal sobre la tapa de ningún compartimento de almacenamiento situado en el suelo. El pie de apoyo debe quedar firme y totalmente apoyado en el chasis del vehículo.
- Consulta al fabricante del vehículo las dudas que tengas sobre cómo acceder a los puntos de anclaje ISOFIX.
- Las características de los asientos son distintas en cada vehículo, por lo que se debe tener cuidado para acoplar correctamente el sistema de retención infantil a los puntos ISOFIX del vehículo en cuestión.
- Cuando se instale la silla en un asiento trasero, se debe adelantar el asiento que esté delante para dejar espacio para la silla.
- Ajusta el asiento del vehículo de forma que el pie de apoyo frontal no se pose sobre ningún compartimento de

almacenamiento situado en el suelo.

- El asiento del coche debe desplazarse hacia atrás al máximo.
- Asegúrese de que el ángulo de inclinación es el adecuado para el niño

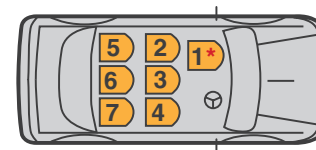

#### \*NO UTILIZAR EN UN ASIENTO DE PASAJERO CON AIRBAG FRONTAL

- Si bien el listado de los coches debe indicar para qué vehículos es apropiada la base Isofix, no será apta para todos los modelos y marcas. Por lo tanto habrá excepciones y le aconsejamos que se asegure de que el sistema de retención y la base sean las adecuadas para el coche.

# Gefeliciteerd met je nieuwe isofix-basis voor kinderzitjes!

---



Productverzorging



Veiligheidswaarschuwingen



Kenmerken



Handleiding

De ISOFIX KLASSE E voldoet aan de eisen die van toepassing zijn op de markt waarin het product wordt verkocht. Kijk voor rechten en rechtsmiddelen, en het online registreren van je product op:

[www.philandteds.com/register](http://www.philandteds.com/register)

[www.mountainbuggy.com/register](http://www.mountainbuggy.com/register)

➤ [philandteds.com](http://philandteds.com)

➤ [mountainbuggy.com](http://mountainbuggy.com)



## ALGEMENE INSTRUCTIES

### Groep 0+

### Geschikt vanaf de geboorte tot 13 kg.

### ISOFIX KLASSE E

### DIT DOCUMENT BEVAT BELANGRIJKE INFORMATIE EN MOET BIJ HET ZITJE WORDEN BEWAARD VOOR TOEKOMSTIG GEBRUIK.

Dit product dient naar achteren gericht in de auto te worden geplaatst, totdat het kind te groot voor het zitje is of zwaarder dan 13 kg weegt.

Dit product mag nooit naar voren gericht in de auto worden geplaatst.

## REINIGING & ONDERHOUD

Controleer of je ISOFIX-basis geen beschadigingen heeft. Als je product ook maar enige schade heeft, of als je niet zeker weet hoe je het moet gebruiken, raadpleeg dan onze web-support. Vanaf deze pagina kun je contact met een plaatselijke klantenservice opnemen.

### Onderhoud van je ISOFIX-basis

In tegenstelling tot kinderen, blijft je ISOFIX-basis graag schoon.

#### Reiniging:

- Met warm water afnemen.
- Volledig laten drogen alvorens op te bergen.
- In een goed geventileerde ruimte opbergen, buiten direct zonlicht, want dit kan uw product beschadigen of van kleur doen verschieten.
- Op een veilige plek opbergen wanneer het product niet in gebruik is. Vermijd om zware voorwerpen op het product te plaatsen.
- NIET in contact laten komen met bijtende stoffen, zoals accuzuur.



Correct gebruik en onderhoud van je ISOFIX-basis verzekert je van een lange en probleemloze levensduur van het product. Als iemand anders je ISOFIX-basis gebruikt, zorg er dan voor dat deze persoon ook weet hoe hij/zij de ISOFIX-basis moet gebruiken, en met name hoe hij/zij hem kan bijstellen. De veiligheid van uw kind is uw verantwoordelijkheid.

## BELANGRIJK

Lees deze instructies grondig door voordat je met de installatie begint, want een incorrecte installatie kan tot gevaarlijke situaties leiden.

1. Dit is een "semi-universeel" KINDERBEVEILIGINGSSYSTEEM MET ISOFIX-BASIS. Het is goedgekeurd krachtens ECE-reglement nr. 44, wijzigingenreeks 04. Let op dat de ISOFIX-basis niet voor alle type auto's geschikt is. Hij is ontworpen als "semi-universele" basis, en daardoor alleen geschikt voor installatie in auto's die op de autotypenlijst staan.
2. Raadpleeg bij twijfel phil&teds of de verkoper.

### GEVAAR

- Niet gebruiken op passagiersstoelen met airbags.



## WAARSCHUWINGEN

- LEES DEZE INSTRUCTIES GRONDIG DOOR VOORDAT JE MET DE INSTALLATIE BEGINT, WANT EEN INCORRECTE INSTALLATIE KAN TOT GEVAARLIJKE SITUATIES LEIDEN.
- DEZE ISOFIX-BASIS MAG ONDER GEEN ENKELE OMSTANDIGHEID OP EEN PASSAGIERSSTOEL MET AIRBAG WORDEN GEBRUIKT.
- De ISOFIX-basis is uitsluitend geschikt voor installatie in bepaalde auto's, deze kunt u vinden in de autotypenlijst.
- Koop of gebruik nooit een tweedehands ISOFIX-basis.
- Gebruik nooit een ISOFIX-basis dat bij een ongeval betrokken is geweest of ernstig versleten is. Vervang de basis in die gevallen. Na een ongeval ziet de basis er wellicht onbeschadigd uit, maar functioneert hij mogelijk niet meer voldoende om je kind te kunnen beschermen in het geval van een nieuw ongeval. Controleer de basis regelmatig op slijtage en tekenen van schade.
- Bevestig de ISOFIX-basis altijd aan de ISOFIX-bevestigingspunten in het voertuig.
- Alle inzittenden van het voertuig moeten een autogordel dragen.
- Plaats geen voorwerpen in de voer ruimte voor de ISOFIX-basis.
- Breng geen ongeoorloofde wijzigingen aan de ISOFIX-basis aan.
- Sta kinderen niet toe om met de ISOFIX-basis te spelen.
- Plaats de ISOFIX-basis niet op een tafel of aanrechtblad.
- Zorg ervoor dat uw Isofix-basis niet vast komt te zitten tussen de deur van de auto of bij het inklappen van de achterstoelen.
- Zorg ervoor dat de ISOFIX-basis niet klem komt te zitten in de deur van het voertuig of door een neerklapbare voertuigstoel.
- Bevestig de ISOFIX-basis niet op een voertuigstoel die naar opzij of naar achteren is gericht.



- Het kan heel warm in een auto worden wanneer deze in direct zonlicht staat geparkeerd. Daarom is het aan te bevelen om de basis en autostoel af te dekken met een handdoek of iets dergelijks wanneer ze niet in gebruik zijn. Hierdoor wordt voorkomen dat de basis en autostoel te warm worden en het kind zich er aan kan branden.
- Berg de ISOFIX-basis op een veilige en droge plek op wanneer hij niet in gebruik is.
- Plaats de steunpoot niet op het deksel van een opbergvak in de vloer van het voertuig. De steunpoot MOET volledig en stevig contact maken met de vloer in het voertuig.
- Let er goed op dat de basis niet van de voertuigstoel wordt opgetild door de steunpoot.



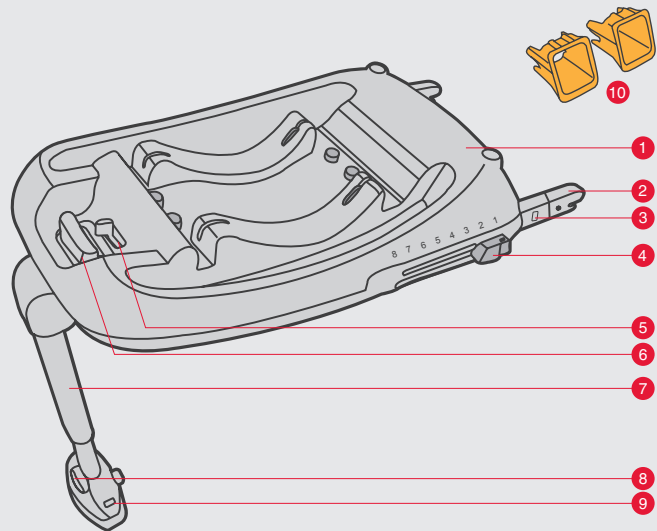

- 01 Basis
- 02 ISOFIX-grijphaken
- 03 ISOFIX-verbodingsindicator
- 04 ISOFIX-verstelknop
- 05 Knop/indicator van tweede  
kuipontgrendeling
- 06 Handgreep/indicator van  
kuipontgrendeling
- 07 Steunpoot
- 08 Verstelknop steunpoot
- 09 Drukindicators steunpoot
- 10 Kunststof ISOFIX-geleiders



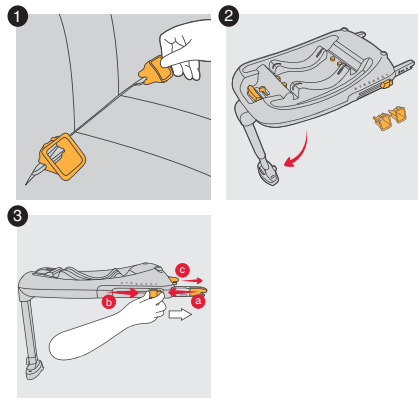

### De ISOFIX-basis installeren

**WAARSCHUWING:** lees voor het installeren van het KINDERBEVEILIGINGSSYSTEEM MET ISOFIX-BASIS de handleiding aandachtig door, aangezien de veiligheid van je kind op het spel staat. Het is belangrijk dat je de tijd neemt om deze instructies grondig door te lezen.

Controleer of het KINDERBEVEILIGINGSSYSTEEM MET ISOFIX-BASIS correct is geïnstalleerd.

- 1 Plaats de twee kunststof ISOFIX-geleiders en haak ze vast aan de ISOFIX-bevestigingspunten in het voertuig.

De kunststof geleiders helpen de ISOFIX-bevestigingspunten in het voertuig te onderscheiden en vergemakkelijken de installatie. Ze helpen ook om de voertuigstoel te beschermen.

- 2 Klap de steunpoot aan de onderkant van de basis uit.
- 3 Druk de verstelknoppen (a) aan weerszijden van de ISOFIX-basis in en schuif de grijphaken naar buiten (b&c). De ISOFIX heeft 8 standen waarmee de lengte van de grijphaken kan worden ingesteld.

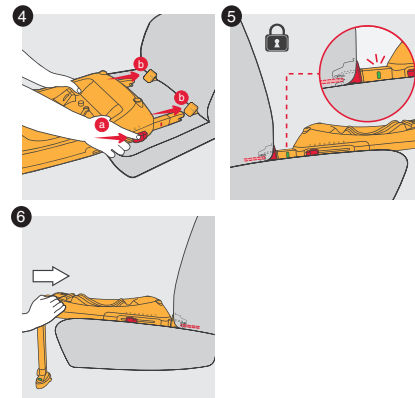

- 4 Bevestig de ISOFIX-grijphaken aan de ISOFIX-bevestigingspunten in de auto.

NB Zie afbeelding 4. Je moet de ISOFIX-verstelknoppen aan beide zijden indrukken. Wij raden aan om de ISOFIX-grijphaken eerst op de langste stand in te stellen, om het plaatsen van de ISOFIX-basis te vergemakkelijken.

- 5 Druk de verstelknoppen richting de bevestigingspunten, totdat beide grijphaken zijn vergrendeld en de indicators aan weerszijden van de grijphaken groen zijn.
- 6 Druk de basis richting de stoelleuning om ervoor te zorgen dat de basis stevig tegen de stoelleuning is geïnstalleerd.

NB De verstelknoppen moeten aan beide zijden op dezelfde plek zitten.

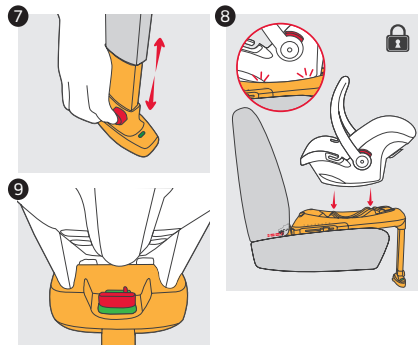

7 Druk op de verstelknop van de steunpoot in en stel de lengte van de steunpoot in, zodat hij volledig en stevig contact maakt met de vloer van het voertuig. Op de voet van de steunpoot bevinden zich twee drukindicatoren, die van rood in groen veranderen als de steunpoot stevig contact maakt met de vloer. Controleer of de steunpoot op zijn plaats klikt en de lengte correct is ingesteld.

8 Plaats het kindersitje op de ISOFIX-basis. Let er hierbij goed op dat alle vier de verbinding balken van het zitje stevig contact maken met de verbindingpunten op de basis en goed op hun plaats klikken. Plaats de draagbeugel van het kindersitje in de verticale draagstand en let op dat hij op zijn plaats "klikt".

9 Til het kindersitje op om te controleren of alle vier de verbindingpunten goeds zijn vastgekoppeld en controleer of alle drie de verbinding indicators van rood in groen zijn veranderd (nummers 05, 06 en 09 in de onderdelenlijst).

⚠ Plaats de steunpoot niet op het deksel van een opbergvak in de vloer van het voertuig. De steunpoot **MOET** volledig en stevig contact maken met de vloer in het voertuig.

⚠ Let er goed op dat de basis niet van de voertuigstoel wordt opgetild door de steunpoot.

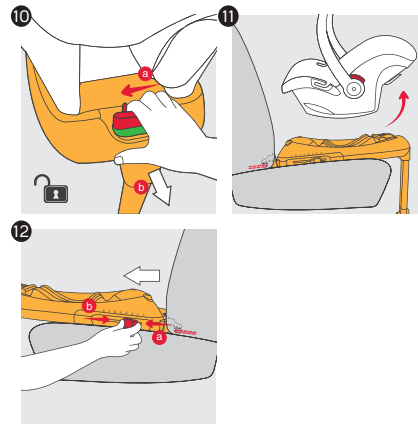

### Het kindersitje uit de ISOFIX-basis verwijderen

10 Schuif de knop van de kuipontgrendeling naar links en trek tegelijkertijd aan de handgreep/indicator van de kuipontgrendeling om de kuip te verwijderen.

11 Til het kindersitje voorzichtig uit de ISOFIX-basis.

### De ISOFIX-basis uit het voertuig verwijderen

12 Druk de ISOFIX-verstelknop in, de ISOFIX-grijphaken laten automatisch los en de ISOFIX-basis kan van de zitting worden verwijderd.

Druk de verstelknop van de steunpoot in om de steunpoot in te schuiven tot de benodigde lengte. Plaats de steunpoot terug in de houder aan de onderzijde van de basis. Verwijder de basis voorzichtig uit het voertuig.

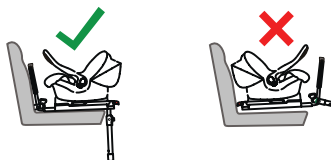

✓	Op linker- of rechterzitting van de achterbank	JA
✗	Op middelste zitting van de achterbank	NEE
✗	Op een naar achteren gerichte zitting	NEE
✗	Op naar opzij gerichte zittingen	NEE
✗	Op achterbank met alleen een heupgorde	NEE
⚠	Passagiersstoel met airbag uitgeschakeld	JA

Niet op een passagiersstoel met voorairbag gebruiken.



### Autotyplijst voor de ISOFIX-basis

Deze semi-universele ISOFIX-basis is goedgekeurd krachtens ECE-reglement 44, wijzigingenreeks 04 voor gebruik in voertuigen die in de autotyplijst staan

### INFORMATIE

- Plaats de steunpoot niet op het deksel van een opbergvak in de vloer van het voertuig. De steunpoot moet namelijk volledig en stevig contact met het chassis van het voertuig kunnen maken.
- Raadpleeg de voertuigfabrikant voor meer informatie over hoe je bij de ISOFIX-bevestigingspunten kunt komen.
- Doordat de hoek van de voertuigstoel per auto kan verschillen, is het van belang om het kinderbeveiligingssysteem goed aan de ISOFIX-bevestigingspunten te bevestigen.
- Bij plaatsing op de achterbank dient de voertuigstoel die zich vóór het kinderbeveiligingssysteem bevindt naar voren te worden geplaatst om ruimte te creëren.
- verschuif de voertuigstoel, zodat de steunpoot geen contact met het opbergvak in de vloer maakt.

- De voertuigstoel moet in de achterste stand worden geplaatst.

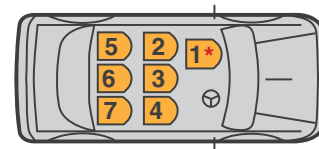

### \*NIET OP EEN PASSAGIERSSTOEL MET VOORAIRBAG GEBRUIKEN

- Zorg voor een passende rusthouding voor het kind.
- Hoewel de automobielen lijst aangeeft in welke voertuigen de ISOFIX-basis zal passen, zullen niet alle modellen en merken geschikt zijn er zullen daarom uitzonderingen op de regel zijn. Daarom adviseren wij dat men eerst test of er een goede fit tussen het kinderstoeltje met basis en de auto.

# Tillykke med valget af din nye isofix-base til autostole!

---



Produktpleje



Sikkerhedsadvarsler



Funktioner



Vejledning

ISOFIX-KLASSE E overholder de gældende krav på salgsmarkedet.  
For rettigheder og reparationer samt vigtig online produktregistrering skal du gå til:

[www.philandteds.com/register](http://www.philandteds.com/register)

[www.mountainbuggy.com/register](http://www.mountainbuggy.com/register)

➤ [philandteds.com](http://philandteds.com)

➤ [mountainbuggy.com](http://mountainbuggy.com)



## GENEREL VEJLEDNING

### Gruppe 0+

### Egnet til nyfødte og op til 13 kg.

### ISOFIX-KLASSE E

### DETTE DOKUMENT INDEHOLDER VIGTIGE OPLYSNINGER OG SKAL OPBEVARES SAMMEN MED AUTOSTOLEN FOR FREMTIDIG BRUG.

Dette produkt skal bruges bagudvendt, indtil barnet er for stort til autostolen eller vejer mere end 13 kg.

Dette produkt må ikke bruges fremadvendt.

## RENGØRING OG PLEJE

Se efter, om ISOFIX-basen har været udsat for ridser og stød. Hvis dit produkt er beskadiget på nogen måde, eller hvis du ikke er sikker på, hvordan det bruges, bedes du se vores websupport, hvor du kan få adgang til et lokalt kundeserviceteam.

### Pleje af din ISOFIX-base

I modsætning til børn vil din ISOFIX-base gerne holdes ren

#### Rengøring:

- Tørres af med varmt vand.
- Tørres grundigt inden opbevaring.
- Opbevares på et godt ventileret område og væk fra direkte sollys, der kan beskadige eller falme dit produkt.
- Autostolen skal opbevares på et sikkert sted, når den ikke er i brug. Undgå at placere tunge genstande oven på autostolen.
- LAD IKKE autostolen komme i kontakt med ætsende substanser, f.eks. batterisyre.

Korrekt brug og vedligeholdelse af din ISOFIX-base sikrer langvarig og problemfri brug. Når en anden person bruger din ISOFIX-base, skal du sikre dig, at vedkommende ved, hvordan den bruges og specielt, hvordan den justeres korrekt. Dit barns sikkerhed er dit ansvar.

## VIGTIGT

Læs nedenstående omhyggeligt før montering påbegyndes, da forkert montering kan være farligt.

1. Dette er et "halv-universelt" BARNEFASTHOLDELSESYSTEM MED ISOFIX-BASE, der er godkendt i henhold til ECE-regulativ 44.04. Bemærk, at ISOFIX-basen ikke er egnet til alle biltyper og er designet som "halv-universel" og er derfor egnet til montering på sæderne i visse biler som angivet på køretøjstypelisten.
2. Hvis du er i tvivl, skal du henvende dig hos phil&teds eller forhandleren.

#### Ekstrem fare

Må ikke bruges på passagersæder med airbags.





## ADVARSLER

- LÆS NEDENSTÅENDE OMHYGGELEGT FØR MONTERING PÅBEGYNDES, DA FORKERT MONTERING KAN VÆRE FARLIGT.
- DENNE ISOFIX-BASE MÅ IKKE UNDER NOGEN OMSTÆNDIGHEDER BRUGES PÅ ET PASSAGERSÆDE MED AIRBAG.
- ISOFIX-basen er kun egnet til montering på sæderne i visse biler – se køretøjstypelisten.
- Køb eller brug aldrig en brugt ISOFIX-base.
- Brug aldrig en ISOFIX-base, der har været i en ulykke, eller som er meget slidt – udskift basen. Basen ser måske ikke beskadiget ud efter en ulykke, men den kan muligvis ikke beskytte dit barn i tilfælde af en anden ulykke. Undersøg basen med jævne mellemrum for slidtage og tegn på beskadigelse.
- Fastgør altid Isofix-basen til bilens Isofix-punkter.
- Alle personer i bilen skal være korrekt fastspændte.
- Placer ikke genstande i fodbrønden samt foran Isofix-basen.
- Foretag ikke uautoriserede modificeringer eller ændringer af Isofix-basen.
- Lad ikke børn lege med Isofix-basen.
- Placer ikke Isofix-basen på et bord eller en arbejdsflade.
- Sørg for, at Isofix-basen ikke bliver fanget i bilens dør eller i et sammenklappeligt sæde.
- Sørg for, at alle sammenklappelige sæder er låst korrekt.
- Monter ikke Isofix-basen på et sidevendt eller bagudvendt bilsæde.
- En bil kan blive meget varm indvendigt, hvis den parkeres i direkte sollys. Det anbefales, at basen og autostolen dækkes med et håndklæde osv., når de ikke er i brug. Dette forhindrer, at basen og autostolen bliver varme og brænder barnet.



- Opbevar Isofix-basen på et varmt, tørt sted, når den ikke bruges.
- Placer ikke det forreste støtteben på låget til et gulvopbevaringsrum. Det forreste støtteben SKAL have fuld og fast kontakt med bilens gulv.
- Sørg for, at støttebenet ikke hæver basen fra overfladen på bilsædet.

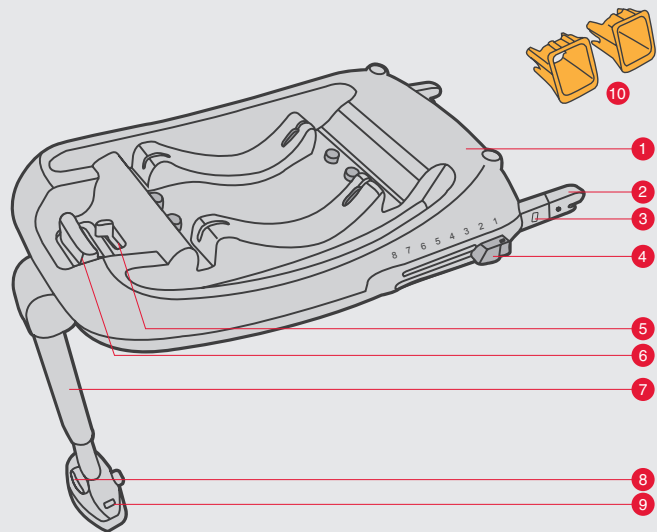

- 01 Base
- 02 ISOFIX-forbinderarme
- 03 ISOFIX-forbindelsesindikator
- 04 ISOFIX-justeringsknap
- 05 Skallens anden låsefrigivelsesknap-/indikator
- 06 Skallens udløserhåndtag/-indikator
- 07 Støtteben
- 08 Støttebensjustering
- 09 Støttebenets trykindikatorer
- 10 ISOFIX-plaststyr





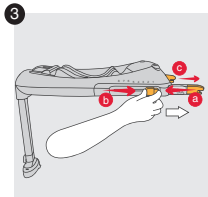
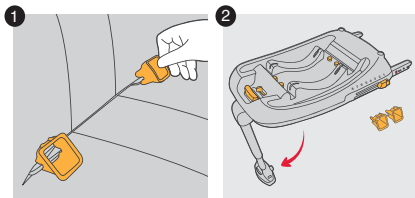

### Montering af ISOFIX-basen

**ADVARSEL:** Læs brugervejledningen omhyggeligt for at montere ISOFIX-BARNEFASTHOLDELSESYSTEMET, da dit barns sikkerhed er på spil. Det er vigtigt, at du tager dig tid til at læse denne vejledning omhyggeligt.

Kontroller, at ISOFIX-BARNEFASTHOLDELSESYSTEMET er monteret korrekt.

- 1 Indsæt de to ISOFIX-plastføringer, og fastgør dem til bilens ISOFIX-punkter.  
  
Plastføringerne kan hjælpe med at identificere bilens ISOFIX-punkter og gøre montering nemmere. De kan også hjælpe med at beskytte bilsædet.
- 2 Træk støttebenet ud fra basen.
- 3 Tryk på justeringsknapperne (a) på hver side af ISOFIX-basen, og skub armene ud (b og c). ISOFIX har 8 positioner, der justerer længden.

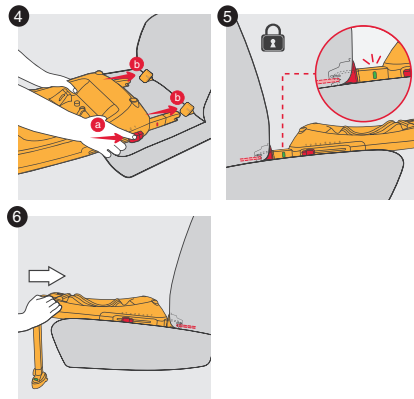

- 4 Forbind ISOFIX-armene med bilens ISOFIX-punkter.

Bemærk: Se billede 4, du skal trykke på ISOFIX-justeringsknappen på begge sider. For at gøre det nemmere at samle basen foreslår vi, at justere ISOFIX til den længste position.

- 5 Skub justeringsknapperne mod bilens forankringer, indtil begge forbindingspunkter er låst, og indikatorerne viser grønt på begge sider.
- 6 Skub basen mod sædets ryglæn, og sørg for, at basen monteres stramt mod sædets ryglæn.

Bemærk: Justeringsknapperne på begge sider skal være i den samme placering.

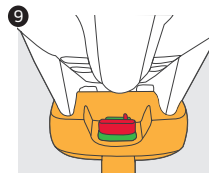
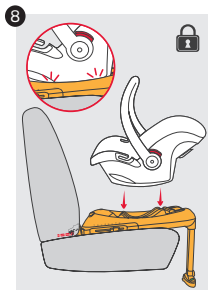

7 Skub justeringen til støttebenet, og juster støttebenet, så det har fast kontakt med bilens gulv. De to trykindikatorer ved foden af støttebenet skal ændre sig fra rød til grøn for at bekræfte fast kontakt. Kontroller, at det forreste støtteben klikker på plads og er justeret korrekt.

8 Sæt autostolen på ISOFIX-basen, og sørg for, at alle 4 forbindelsesstænger låses helt og klikker på plads på baseforbindelsespunkterne. Sørg for, at autostolens håndtag er i den oprette position, og at den klikker på plads.

9 Løft autostolen for at sikre, at alle fire forbindelsesstænger er låst korrekt, og at de tre forbindelsesindikatorer har skiftet farve fra rød til grøn (nr. 5/6/9 på reservedelslisten).

Placer ikke det forreste støtteben på låget til et gulvopbevaringsrum. Det forreste støtteben **SKAL** have fuld og fast kontakt med bilens gulv.

Sørg for, at støttebenet ikke hæver basen fra overfladen på bilsædet.

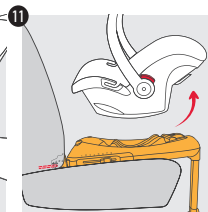
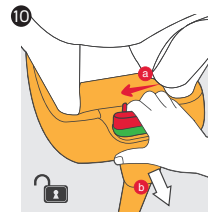

### Frigørelse af autostolen fra ISOFIX-basen

10 Skub skallens udløserknap til venstre, mens du samtidigt trækker i udløserknappen på skallens håndtagsindikator. Du kan derefter fjerne skallen.

11 Løft forsigtigt autostolen af ISOFIX-base

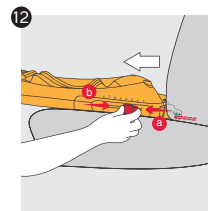

### Fjernelse af ISOFIX-basen fra bile

12 Tryk på ISOFIX-justeringsknappen, og ISOFIX-forbinderarmene popper automatisk op. ISOFIX-basen kan derefter fjernes fra bilens sæde.

Tryk på støttebenets justeringsknap for at justere det forreste støtteben til den rette længde. Sæt det i holderpositionen igen under basen. Fjern forsigtigt basen fra bilen.



✓	På yderste bagsæde	JA
✗	På midterste bagsæde	NEJ
✗	På et bagudvendt sæde	NEJ
✗	På sidevendte sæder	NEJ
✗	På et bagsæde kun med hoftese	NEJ
⚠	Forsæde med airbag deaktiveret	JA

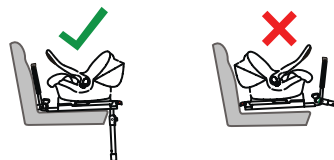

Må ikke bruges på et passagersæde med en airbag foran.



### Køretøjstypeliste for ISOFIX-base

Godkendt som halv-universal i henhold til ECE-R44.04 til brug i køretøjer, der er angivet på køretøjstypelisten.

### OPLYSNINGER

- Anbring ikke det forreste støtteben på låget til et gulvopbevaringsrum. Støttebenet til gulvopbevaringsrummets låg skal have fuld og fast kontakt med bilens chassis.
- Rådfør dig med bilproducenten med hensyn til adgang til ISOFIX-punkter.
- Pga. bilsædets position skal du være omhyggelig med at fastgøre barnefastholdelsessystemet korrekt til ISOFIX-punkterne.
- Bilsæde (midterste række) skal justeres fremad.
- Juster bilsædet, så basens forreste støtteben ikke har kontakt med gulvopbevaringsrummet.
- Bilsædet skal justeres til den mest tilbagelænedede position.

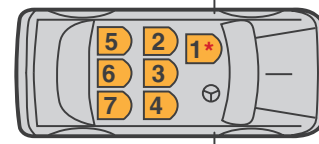

**\*DENNE AUTOSTOL MÅ IKKE BRUGES PÅ ET PASSAGERSÆDE MED EN AIRBAG FORAN.**

- Sørg for at hvile vinklen er passende til barnet.
- Selvom bil monteringslisten oplyser om hvilke slags køretøjer ISOFIX basen kan forankres til, vil ikke altid alle modeller og mærker være det bedste match. Derfor vil der være undtagelser fra reglen, og vi anbefaler, at man skal teste autostolen og basen i bilen for at sikre en forsvarlig pasform og korrekt montering.

# Gratulerar till valet av din nya isofix-bas för bilstolar!

---



Skötsel av produkten



Säkerhetsvarningar



Egenskaper



Instruktioner

ISOFIX KLASS E uppfyller de krav som gäller på försäljningsmarknaden. Information om rättigheter och ersättningar och viktig produktregistrering online finns på:

[www.philandteds.com/register](http://www.philandteds.com/register)

[www.mountainbuggy.com/register](http://www.mountainbuggy.com/register)

➤ [philandteds.com](http://philandteds.com)

➤ [mountainbuggy.com](http://mountainbuggy.com)



## ALLMÄNNA INSTRUKTIONER

### Grupp 0+

**Passar för barn som väger upp  
till 13 kg.**

### ISOFIX KLASS E

**DETTA DOKUMENT INNEHÅLLER  
VIKTIG INFORMATION OCH MÅSTE  
FÖRVARAS TILLSAMMANS MED  
STOLEN FÖR ATT KUNNA ANVÄNDAS  
SOM REFERENS I FRAMTIDEN.**

Denna produkt ska användas bakåtvänd tills barnet är för stort för stolen eller väger över 13 kg.

Denna produkt ska aldrig användas framåtvänd.

## RENGÖRING OCH SKÖTSEL

Kontrollera att ISOFIX-basen inte är skadad eller sliten. Om din produkt är skadad på något sätt eller om du inte är säker på hur du ska använda den kontaktar du vår webbsupport, där du kan få hjälp att hitta en lokal kundtjänstavdelning.

### Skötsel av ISOFIX-basen

Det är viktigt att hålla ISOFIX-basen ren.

### Rengöring:

- Rengör ytan med varmt vatten.
- Torka ordentligt innan förvaring.
- Förvaras i ett väl ventilerat utrymme, utan direkt solljus som kan skada eller bleka produkten
- Förvaras på ett säkert ställe när den inte används. Undvik att placera tunga föremål ovanpå den.
- Låt den INTE komma i kontakt med frätande ämnen, t.ex. batterisyra.



Om du sköter om din ISOFIX-bas på rätt sätt kommer du att kunna använda den länge utan några problem. När andra använder din ISOFIX-bas är det viktigt att du ser till att de också vet hur man använder den, särskilt hur man ställer in den på rätt sätt. Ditt barns säkerhet är ditt ansvar.

## VIKTIGT

**Läs igenom detta noga innan du börjar med installationen, eftersom en felaktig installation kan vara farlig.**

1. Detta är ett "halvuniversellt" ISOFIX-BASBILSTOLSYSTEM som är godkänt enligt ECE-förordning 44.04. Observera att ISOFIX-basen inte passar alla typer av bilar och är utformad som "halvuniversell" och därför passar för installation på säten i vissa bilar enligt bilmonteringslistan.
2. Om du inte vet vad som gäller kontaktar du antingen phil&teds eller återförsäljaren.

### Extrem fara

- Använd inte i passagerarsäten utrustade med airbag.



## VARNINGAR

- LÄS IGENOM DETTA NOGA INNAN DU BÖRJAR MED INSTALLATIONEN, EFTERSOM EN FELAKTIG INSTALLATION KAN VARA FARLIG.
- DENNA ISOFIX-BAS FÅR UNDER INGA OMSTÄNDIGHETER ANVÄNDAS I ETT PASSAGERARSÄTE UTRUSTAT MED EN AIRBAG.
- Isofix-basen passar endast för installation på säten i vissa bilar – se bilmonteringslistan.
- Köp eller använd aldrig en begagnad ISOFIX-bas.
- Använd aldrig en ISOFIX-bas som har varit med om en olycka eller blivit mycket sliten – byt ut basen. Efter en olycka kanske inte basen ser skadad ut, men den kanske inte kommer att kunna skydda ditt barn vid en eventuell ytterligare olycka. Kontrollera basen regelbundet för att se om den är sliten eller skadad.
- Sätt alltid fast Isofix-basen i fordonets Isofix-punkter.
- Alla passagerare i fordonet måste använda säkerhetsbälte.
- Placera inga föremål i fotfördjupningen framför Isofix-basen.
- Gör inga otillåtna ändringar av Isofix-basen.
- Låt inte barn leka med Isofix-basen.
- Placera inte Isofix-basen på ett bord eller en arbetsbänk.
- Se till att Isofix-basen inte fastnar i fordonets dörr.
- Se till att fällbara säten är ordentligt låsta.
- Montera inte Isofix-basen på ett fordonssäte som har framsidan vänd åt sidan eller bakåt.
- Insidan av en bil kan bli mycket varm om fordonet lämnas parkerat i direkt solljus. Det rekommenderas att basen och bilstolen täcks över med en handduk eller liknande när de inte används. Detta förhindrar att basen och bilstolen blir varma och bränner barnet.



- Isofix-basen ska förvaras på ett säkert och torrt ställe när den inte används.
- Placera inte det främre stödbenet på locket till ett förvaringsutrymme i golvet. Det främre stödbenet MÅSTE ha full och ordentlig kontakt med fordonets golv.
- Se till att stödbenet inte gör så att basen höjs upp från fordonssätets yta.

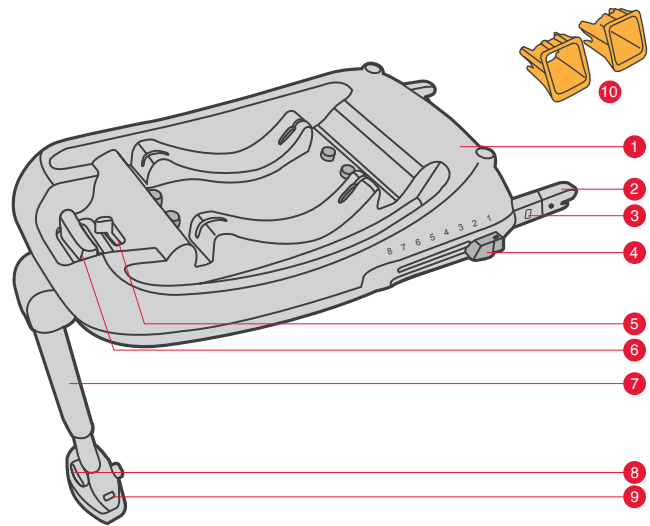

- 01 Bas
- 02 ISOFIX-anlutningsarmar
- 03 ISOFIX-anlutningsindikator
- 04 ISOFIX-justeringsknapp
- 05 Frigöringsknapp/indikator för höljets andra lås
- 06 Frigöringshandtag/indikator för hölje
- 07 Stödben
- 08 Justeringsanordning för stödben
- 09 Tryckindikatorer för stödben
- 10 ISOFIX-ledare av plast

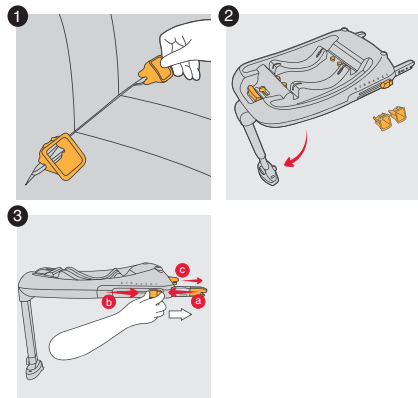

**Installera ISOFIX-basen**

**VARNING:** Innan du installerar ISOFIX-BILSTOLS-SYSTEMET måste du läsa instruktionshandboken nogga eftersom det är ditt barns säkerhet som står på spel. Det är viktigt att du tar dig tid att läsa dessa instruktioner nogga.

Kontrollera att ISOFIX-BILSTOLSSYSTEMET har installerats korrekt.

- 1 Sätt i de två ISOFIX-ledarna av plast och haka fast dem på fordonets ISOFIX-punkter.

Plastledarna kan hjälpa dig att identifiera fordonets ISOFIX-punkter och göra installationen enklare. De kan också bidra till att skydda fordonssätet.

- 2 Dra ut stödbenet från fästet.
- 3 Tryck in justeringsknapparna (a) på sidorna av ISOFIX-basen och för ut armarna (b och c). ISOFIX har 8 positioner för justering av längden.

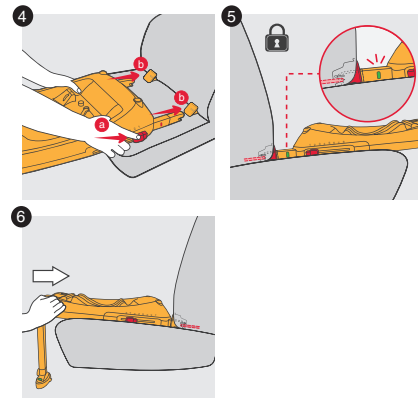

- 4 Anslut ISOFIX-armarna till fordonets ISOFIX-punkter.

Anm: Se bild 4(a), ISOFIX-justeringsknappen måste tryckas in på två sidor. För att monteringen ska bli enklare föreslår vi att du ställer in ISOFIX i den längsta positionen.

- 5 Tryck justeringsknapparna mot fordonets fästen tills båda anslutningarna är låsta och indikatorerna visar grönt på båda sidorna.
- 6 Tryck basen mot sätets ryggstöd för att se till att basen är ordentligt installerad mot sätets ryggstöd.

Anm: Justeringsknapparna på båda sidor måste vara i samma läge



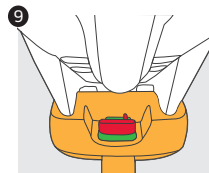
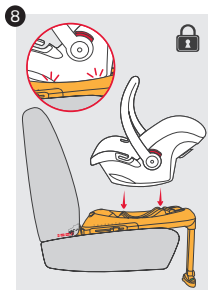

7 Tryck på stödbenets justeringsanordning och ställ in stödbenet så att det har full kontakt med fordonets golv. De två tryckmätarna på stödbenets bas måste övergå från rött till grönt som bekräftelse på ordentlig kontakt. Kontrollera att det främre stödbenet klickar på plats och är rätt inställt.

8 Sätt ned bilstolen på ISOFIX-basen och se till att alla fyra anslutningssprintarna hamnar rätt, fäster ordentligt och klickar på plats på basens anslutningspunkter (nr. 10 på listan med komponenter). Se till att bilstolens handtag är i den uppräta positionen och att det "klickar" på plats.

9 Lyft bilstolen för att kontrollera att alla fyra anslutningarna sitter fast ordentligt och att de tre anslutningsindikatorerna har övergått från rött till grönt (nr. 5/6/9 på listan med komponenter)

⚠ Placera inte det främre stödbenet på locket till ett förvaringsutrymme i golvet. Det främre stödbenet **MÅSTE** ha full och ordentlig kontakt med fordonets golv.

⚠ Se till att stödbenet inte gör så att basen höjs upp från fordonssätets yta.

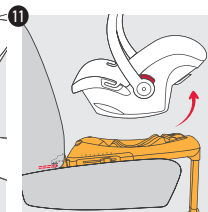
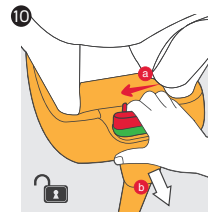

#### Ta loss bilstolen från ISOFIX-basen

10 För höljesfrigöringsknappen åt vänster samtidigt som du drar i höljesfrigöringsknappens handtagsindikator, sedan kan du föra ut höljet.

11 Lyft försiktigt upp bilstolen från ISOFIX-basen

#### Ta bort ISOFIX-basen från fordonet

12 Tryck på ISOFIX-justeringsknappen så hoppar ISOFIX-anslutningsarmarna upp automatiskt, och ISOFIX-basen kan då flyttas ut från bilsätet.

Tryck på stödbenets justeringsknapp för att ställa in det främre stödbenet på lämplig längd. Fäst igen till hållarpositionen under basen. Ta försiktigt bort basen från fordonet.

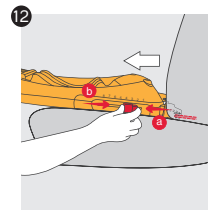



✓	På yttre baksätet	JA
✗	På mittenbaksäte	NEJ
✗	På ett bakåtvänt säte	NEJ
✗	På säten som har framsidan vänd åt sidan	NEJ
✗	På baksätet med endast höftrem	NEJ
⚠	Framsäte med airbag av	JA

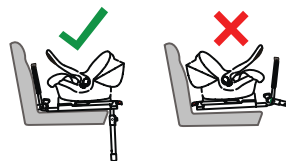

Använd inte på ett passagerarsäte med en främre airbag.



#### Fordonsanvändningslista för ISOFIX-bas

Godkänd som halvuniversell enligt ECE-R44.04 för användning i de fordon som anges i fordonsanvändningslistan.

#### INFORMATION

- Placera inte det främre stödbenet på locket till ett förvaringsutrymme i golvet - stödbenet måste ha full kontakt med fordonets chassi.
- På grund av fordonssätets position är det viktigt att sätta fast bilstolssystemet på rätt sätt i ISOFIX-punkterna.
- Fordonssätet (mittenraden) måste justeras framåt.
- Justera fordonssätet så att basens främre stödben inte har kontakt med förvaringsutrymmet i golvet.
- Fordonssätet måste vara inställt i den bakersta positionen.

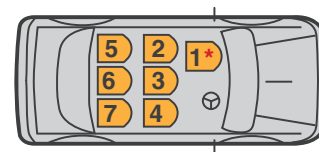

#### \*ANVÄND INTE PÅ ETT PASSAGERARSÄTE MED EN FRÄMRE AIRBAG.

- Se till att lutningsvinkeln är lämplig för barnet.
- I bilmonteringslistan anges vilka bilar Isofix-basen kan monteras i, men alla modeller och märken är inte lämpliga. Det finns alltså undantag från regeln, och vi rekommenderar att man testar bilstolen och basen i bilen för att försäkra sig om att de passar bra där.

# Gratulerer med kjøpet av din nye isofix-base!

---

ISOFIX KLASSE E samsvarer med kravene som er fastsatt for salg i markedet For rettigheter og rettsmidler, samt anbefalt produktregistrering, gå inn på:

[www.philandted.com/register](http://www.philandted.com/register)  
[www.mountainbuggy.com/register](http://www.mountainbuggy.com/register)

- [philantted.com](http://philantted.com)
- [mountainbuggy.com](http://mountainbuggy.com)



Vedlikehold



Sikkerhetsadvarsler



Funksjoner



Instruksjoner



## GENERELLE INSTRUKSJONER

### Aldersgruppe 0+

### Egnet for nyfødte og barn opp til 13kg.

### ISOFIX KLASSE E

### DETTE DOKUMENTET INNEHOLDER VIKTIG INFORMASJON, OG MÅ OPPBEVARES SAMMEN MED SETET FOR FREMTIDIG REFERANSE.

Dette produktet skal brukes bakovervendt frem til barnet har vokst fra setet, eller veier mer enn 13 kg.

Dette produktet må aldri brukes fremovervendt.

## RENGJØRING OG VEDLIKEHOLD

Sjekk ISOFIX-basen for skader. Hvis produktet er skadet på noen måte, eller du er usikker på hvordan du skal bruke det, kan du gå inn på våre nettsider der du kan komme i kontakt med en lokal kundeservice.

### Vedlikehold av ISOFIX-basen

I motsetning til de fleste barn, liker ISOFIX-basen å holde seg ren og pen.

### Rengjøring:

- Bruk varmt vann til å tørke av.
- Sørg for god tørking før lagring.
- Lagring må skje i et rom med god ventilasjon, og borte fra direkte sollys som kan skade eller falme produktet.
- Lagring må skje på et trygt sted når produktet ikke er i bruk. Unngå å plassere tunge gjenstander på toppen av produktet.



- IKKE la produktet komme i kontakt med etsende stoffer, f.eks. batterisyre.
- Riktig bruk og vedlikehold av ISOFIX-basen vil gi en lang og problemfri levetid. Når andre skal bruke ISOFIX-basen, må du sørge for at de vet hvordan den skal brukes, og spesielt hvordan den justeres og tilpasses. Sikkerheten til barnet ditt er ditt eget ansvar.

## VIKTIG

**Les nøye gjennom bruksanvisningen før montering av setet, feil montering kan føre til farlige situasjoner.**

1. Dette er en "semiuniversal" ISOFIX-BASE innen BARNESIKRINGSUTSTYR, og er godkjent i henhold til ECE-regulativ 44.04. Vær oppmerksom på at ISOFIX-basen ikke er egnet for alle typer biler, og er utformet som "semiuniversal", og er således egnet for montering på seter for biltypene som er oppgitt i kompatibilitetslisten.
2. Hvis du er i tvil, så sjekk enten med phil&teds eller forhandler.

### Fare

- Må ikke brukes i passasjer seter utstyrt med kollisjonsputer.



## ADVARSLER

- LES NØYE GJENNOM BRUKSANVISNINGEN FØR MONTERING, DA FEIL MONTERING KAN FØRE TIL FARLIGE SITUASJONER.
- DENNE ISOFIX-BASEN MÅ ALDRI BRUKES I PASSASJERSETE SOM ER UTSTYRT MED KOLLISJONSPUTER.
- ISOFIX-basen er bare egnet for montering i enkelte biltyper - se kompatibilitetslisten.
- Det må aldri brukes en brukt ISOFIX-base.
- Bruk aldri en ISOFIX-base som har vært utsatt for ulykke eller blir utslitt - basen må skiftes ut. Etter en ulykke er det ikke sikkert at basen har synlige skader, men den kan likevel være skadet slik at den ikke vil beskytte barnet ved en eventuell ulykke. Sjekk basen med jevne mellomrom for slitasje og skader.
- Fest alltid ISOFIX-basen til bilens ISOFIX-punkter.
- Alle som befinner seg i bilen skal bruke sikkerhetsbelte.
- Ikke plasser gjenstander i fotbrønnen foran ISOFIX-basen.
- Ikke foreta uautoriserte endringer eller modifikasjoner på ISOFIX-basen.
- Ikke la barn leke med ISOFIX-basen.
- Ikke plasser ISOFIX-basen på et bord eller en benkeplate.
- Sørg for at ISOFIX-basen ikke setter seg fast i bildøren.
- Sjekk at alle bevegelige passasjer seter er skikkelig i lås.
- Ikke monter ISOFIX-basen på seter som vender til siden eller bakover.



- Insidan av en bil kan bli mycket varm om fordonet lämnas parkerat i direkt solljus. Det rekommenderas att basen och bilstolen täcks över med en handduk eller liknande när de inte används. Detta förhindrar att basen och bilstolen blir varma och bränner barnet.
- Isofix-basen ska förvaras på ett säkert och torrt ställe när den inte används.
- Placera inte det främre stödbenet på locket till ett förvaringsutrymme i golvet. Det främre stödbenet MÅSTE ha full och ordentlig kontakt med fordonets golv.
- Sjekk at støttebenet ikke gjør at basen løftes fra bilsetet.

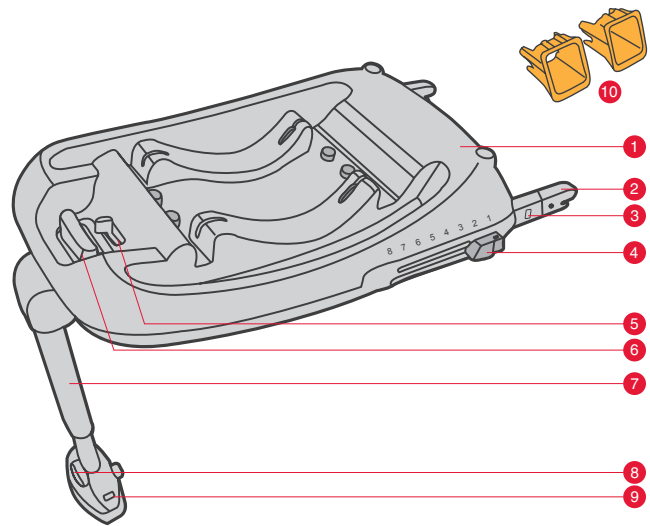

- 01 Base
- 02 ISOFIX forbindelsesarmer
- 03 ISOFIX forbindelsesindikator
- 04 ISOFIX justeringsknapp
- 05 Andre skallås utløserknapp/-indikator
- 06 Skallutløser grep/indikator
- 07 Støtteben
- 08 Støttebenregulator
- 09 Støtteben trykkindikator
- 10 ISOFIX plastskinne

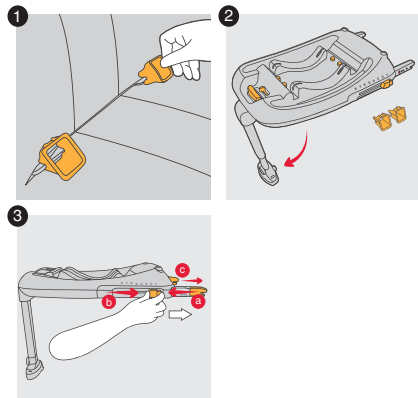

**Montering av ISOFIX-basen**

**ADVARSEL:** For å montere ISOFIX barnsetesystem les nøye gjennom bruksanvisningen, ettersom det her er snakk om barnets sikkerhet. Det er viktig at du tar deg god tid til å lese gjennom denne bruksanvisningen.

Sjekk at ISOFIX BARNESETESYSTEM er riktig installert.

- 1 Sett inn de to ISOFIX-sporene og fest dem på bilens ISOFIX-punkter.
- 2 Trekk ut støttebeinet fra basen.
- 3 Klem på justeringsknappene (a) på hver side av ISOFIX-basen, og skyv ut armene (b og c). ISOFIX har 8 posisjoner som justerer lengden."

Plastsporene kan bidra til å finne frem til bilens ISOFIX-punkter, og dermed gjøre monteringen enklere. De kan også bidra til å beskytte bilsetet.

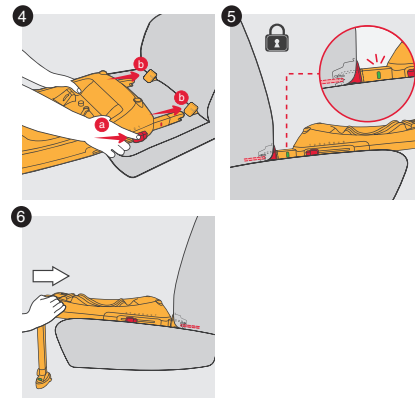

- 4 Fest ISOFIX-armene til ISOFIX-punktene.

Merk: Se figur 4(a), justeringsknappene på begge sider må skyves. For å gjøre monteringen lettere, foreslår vi å skyve armene ut til lengste posisjon.

- 5 Skyv justeringsknappene mot bilens fester, til begge kontaktene er låst og indikatorene viser grønt på begge sider.
  - 6 Skyv basen mot seteryggen, slik at basen sitter godt mot seteryggen.
- Merk: Begge justeringsknappene må stå i samme posisjon

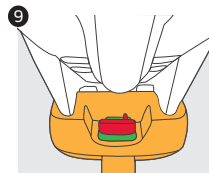
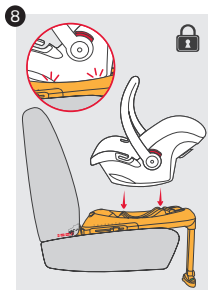

7 Skyv justeringen for støttebenet, og juster støttebenet slik at det har full og god kontakt med gulvet i bilen. De to indikatorene for belastning nederst på støttebenet, må endres fra rød til grønn, som bekrefter god kontakt. Sjekk at det fremre støttebenet klikker på plass og er riktig justert.

8 Sett barnesetet ned på ISOFIX-basen og påse at alle de 4 festepinnene klikker på plass på tilkoblingspunktene på basen (nr.10 i deleoversikt). Sørg for at håndtaket på barnesetet er i oppreist stilling, og at det "klikker" på plass.

9 Løft litt i barnesetet for å sjekke at alle de 4 festepinnene har låst seg på plass, og at de tre indikatorene har endret seg fra rødt til grønt (nr. 5/6/9 i deleoversikt)

⚠ Ikke plasser støttebenet på lokk for oppbevaringsrom i gulvet. Det fremre støttebenet **MÅ** ha full og god kontakt med gulvet i bilen.

⚠ Sjekk at støttebenet ikke gjør at basen løftes fra bilsetet.

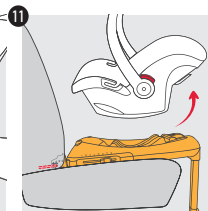
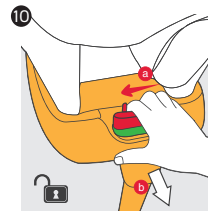

#### Ta av barnesetet fra ISOFIX-basen

10 Skyv utløserknappen for seteskallet til venstre, og trekk samtidig i indikatoren for å skyve ut seteskallet.

11 Løft forsiktig barnesetet fra ISOFIX-basen.

#### Fjerne ISOFIX-basen fra kjøretøyet

12 Trykk på justeringsknappen på ISOFIX-basen, og armene vipres opp automatisk. Deretter kan ISOFIX-basen fjernes fra bilsetet.

Skyv justeringsknappen for støttebenet for å justere støttebenet til ønsket lengde. Skyv støttebenet inn under basen. Fjern forsiktig basen fra bilen.

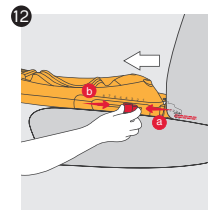





Notice



✓	På ytre baksete	JA
✗	På midtre baksete	NEI
✗	På bakovervendt sete	NEI
✗	På seter vendt sidelengs	NEI
✗	På baksete med bare hoftebelte	NEI
⚠	Forsete med kollisjonspute deaktivert	JA

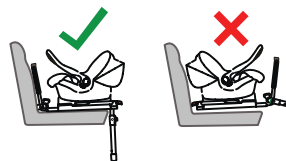

Må ikke brukes i passasjer seter med kollisjonsputer i front.

Notice



#### Kompatibilitetsliste for ISOFIX-base

Semiuniversal base godkjent i henhold til ECE-R44.04, for bruk i kjøretøyer som er oppført i kompatibilitetslisten.

#### INFORMASJON

- Ikke plasser det fremre støttebenet på et lokk for oppbevaringsrom i gulvet, støttebenet må ha full og god kontakt med bilens chassis.
- Ta kontakt med bilprodusenten vedrørende ISOFIX-punkter.
- Med tanke på bilens seteposisjon, må det tas hensyn til riktig festing av barnesetet på ISOFIX-punktene.
- Bilsetet (midterste rad) må justeres forover.
- Juster setet slik at basens fremre støtteben ikke hviler på oppbevaringsrom i gulvet.
- Bilsetet må være justert så langt bakover som mulig.

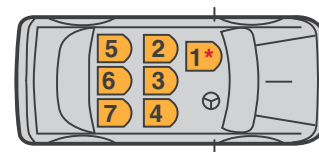

#### \*MÅ IKKE BRUKES I PASSASJERSETER MED KOLLISJONSPUTER I FRONT

- Forsikre deg om at hvilevinkelen er riktig for barnet.
- Selv om biltilpasningslisten opplyser om hvilke biler ISOfix-basen passer til, vil ikke alle alle modeller og utførelser passe. Det vil derfor være unntak i forhold til regelen, og vi tilråder at man prøver bilsetet og basen i bilen, for å forsikre at det passer godt.

ALFA ROMEO		
156	1997-2005	2&4
159	2005>	2&4
Giulietta 940	2010>	2&4
GT Coupe	2004>	2&4
MiTo	2008>	1*2&4
AUDI		
A1	2010>	2&4
A2 4/5Door	2000>	1*2&4
A3 3/5 Door	Jan/ 2000>	2&4
A3 Sportback	May/2003>	1*2&4
A3 Convertible	2008>	1*2&4
S3 3/5 Door	May/2003>	1*2&4
A4 Saloon	Jan/1998>	1*2&4
A4 Estate	1996>	1*2&4
A4 Convertible	Jan/2002>	1*2&4
A4 Quattro	2000>	2&4
S4 Saloon	Jan/1998>	2&4
S4 Estate	Jan/1998>	2&4
S4 Convertible	2002>	2&4
RS4	2000>	2&4
RS4 Convertible	2002>	2&4
A5 Saloon	2007>	2&4
A5 Convertible	Mar/2009>	2&4
A5 Sportback 5 Door	Sep/2009>	1*2&4
S5 Saloon	2007>	2&4
A6 Saloon	Nov/2010>	2&4
A6 All Road Estate	Jan/2004>	2&4
A6 All Road Quattro, Saloon/Estate	Jan/2004>	1*2&4
A7 Sportback	2010>	2&4
A7 (4G)	Nov/2010>	2&4
A8	Feb/1998>	2&4
A8(4H)	Feb/2010>	2&4
S8	Feb-98	2&4

Q5	Nov/2008>	1*2&4
Q7	Jun/2006>	1*2&4
R8	April/2007>	1*
S5 Sportback 5 Door	Sept/2009>	1*2&4
TT Coupe	Mar/2003>	2&4
TT-11 Coupe	Aug/2006>	1*2&4
TT-11 Roadster	2006>	1*
TTS Coupe	2006>	1*
BMW		
Mini One	2001>	2&4
Mini One D	Jun/2003>	2&4
Mini Cooper	Dec/2001>	2&4
Mini Clubman	2007>	2&4
Mini Countryman	Jan/2011>	2&4
1 Series	Jan/2005>	2&4
1 Series Convertible	Jan/2008>	1*2&4
1 Series Coupe	2007>	2&4
135i Coupe	Jan/2008>	2&4
3 Series Saloon	Jan/2005>	2&4
3 Series Estate	1999>	2&4
3 Series Convertible	2000>	2&4
3 Series Coupe	1998>	2&4
3 Series Hatchback	2001>	2&4
5 Series Saloon	2003>	2&4
5 Series Estate	2003>	2&4
5 Series GT	Oct/2009>	2&4
5 Series Touring	2000>	2&4
1 Series Coupe	2007>	2&4
135i Coupe	Jan/2008>	2&4
3 Series Saloon	Jan/2005>	2&4
3 Series Estate	1999>	2&4
3 Series Convertible	2000>	2&4
3 Series Coupe	1998>	2&4
3 Series Hatchback	2001>	2&4

6 Series Convertible	2003>	2&4
6 Series Coupe	2003>	2&4
7 SeriesSaloon	2001>	2&4
X1	Oct/2009>	2&4
X3	2004>	2&4
X5	2004>	2&4
X6	2008>	2&4
<b>CHRYSLER</b>		
300C Saloon	2004>	2&4
Dodge Caliber	2006>	2&4
Dodge Avenger	2007>	2&4
Dodge Nitro	2006>	2&4
Dodge Ram 1500 4 Door	2002-2008	2,3&4
Voyager MPV	Jan/2001>	2&4
Grand Voyager	2001-2007	2,4,5&7
Grand Voyager	2008>	2,4&6
Jeep Cherokee	2002>	2&4
Jeep Grand Cherokee	2005>	2&4
Jeep Commander	2006>	2&4
Pacifica	2003-2008	2&4
PT Cruiser	2000>	2&4
PT Cruiser 11	2006>	2&4
Sebring Saloon	2007>	2&4
Sebring Convertible	2007>	2&4
<b>CITROEN</b>		
Berlingo 11	Jan/2008>	1*2&4
C1	2005>	2&4
C2	2003>	2&4
C3	Jan/2004>	2&4
C3 Pluriel Cabriolet	2003>	2&4
C4 Hatchback	Sep/2004>	2&4
C4 Picasso	2007>	2,3&4
C4 Grand Picasso	2007>	2,3&4
C4 11	Oct/2010>	2&4

C5 Saloon	2000>	2&4
C5 Estate	2000>	2&4
C8 (seats 5&7) (d)	2003>	2,3,4,5&7
C Crosser	2007>	2&4
DS3	2010>	2&4
Evasion	1994-2002	2,4,5&7
Jumpy	2007>	2,4,5&7
Nemo	2007>	2&4
<b>DAIHATSU</b>		
Cuore	Sep/2007>	2&4
Materia	Mar/2006>	2&4
Sirion	May/2005>	2&4
Terios	May/2005>	2&4
Trevis	Sep/2005>	2&4

<b>FIAT</b>		
500	2007>	2&4
500 C Convertible	2009>	2&4
Bravo	2007>	2&4
Croma Estate	2008>	2&4
Doblo	2001>	2&4
Doblo 11	2010>	2&4
Fiorino Qubo	Jan/2008>	2&4
Grande Punto	Jan/2005>	2&4
Idea Mini MPV	2003-2007	2&4
Linea	2007>	2&4
Mondeo Estate	Jun/2007>	2&4
Multipla	2004-2007	2&4
Panda	Jan/2003>	2&4
Panda 4x4	Oct/2004>	2&4
Punto 3/5Door	1999-2007	2&4
Scudo 11	2007>	2,4,5&7
Sedici	2006>	2&4
Stilo Saloon	Jan/2001>	2&4
Stilo Estate	2004>	2&4

Ulyesse	2003>	2003>	2&4
FORD			
C Max (a)	2003>		2&4
C Max & Grand C-Max	2010>		2&4
C Max & Grand C-Max (DXA)	Dec/2010>		1*&3
Grand C Max	2010>		2&4
Fiesta 3/5 Door	Oct/2008>		2&4
Focus	Nov/2004>		2&4
Focus CC Convertible	Jan/2007>		2&4
Focus Estate	2005>		2&4
Focus Coupe	Jan/2007>		2&4
Galaxy	Jan/1998>		2&4
Galaxy	Jan/2004>		2,3&4
Ka	Feb/2009>		2&4
Kuga SUV	Jan/2009>		2&4
Maverick SUV	Jan/2001>		2&4
Mondeo Saloon	2007>		2&4
Mondeo Estate	2007>		2&4
Ranger	Jul/2011>		2&4
S Max	Mar/2006>		2&4
Tourneo Connect	Jan/2003>		2&4
Transit Connect	2006>		2&4
HONDA			
Accord 4 Door	2003>		2&4
Accord 5 Door	2009>		2&4
Accord Estate	Jun/2003>		2&4
City	2009>		2&4
Civic Hatchback (e)	Nov/2000>		2&4
CRV	Jan/2002>		2&4
CRZ	Jun/2010>		2&4
FRV 6 Seats	2005>		2&4
I30 CW	Jan/2009>		2&4
Insight	Apr/2009>		2&4

Jazz	Dec/2001>		2&4
Jazz 5 Door	Nov/2008>		2&4
Legend	Aug/2006>		2&4
Pilot	Aug/2006>		2,3,4&7
Stream	Nov/2000>		2&4
HYUNDAI			
Accent Saloon	Nov/2002>		2&4
Accent Hatchback	Feb/2002>		2&4
Coupe	Sep/2001>		2&4
Elentra 5 Door	Jan/2002>		2&4
Getz	2002-2008		2&4
H1 MPV	2008>		2&4
I10	Jan/2009>		2&4
I20	Jan/2009>		2&4
I30 Saloon	2007>		2&4
I30 Estate	2007>		2&4
Ix35	2010>		2&4
Ix40	Aug/2011>		2&4
Ix55	2009>		2&4
Matrix 5 Door	Jan/2002>		2&4
Matrix	2008>		2&4
Santa Fe SUV	Mar/2002>		2&4
Sonata	Apr/2001>		2&4
Sonica	Apr/2001>		2&4
Terracan 5 Door	Sep/2002>		2&4
Tuscan 5 Door (b)	Sep/2004>		2&4
Veloster	Jun/2011>		2&4
JAGUAR			
S Type	Mar/2002>		2&4
X Type Saloon	Jan/2001>		2&4
X Type Estate	Jan/2001>		2&4
XF	2008>		2&4
XJ Saloon	Jan/2003>		2&4
XK Convertible	Mar/2006>		2&4

XK Coupe	Mar/2006>	2&4
<b>KIA</b>		
Carens	May/2002>	2&4
Carnival	Dec/2003>	2&4
Cee'd Hatchback	Jan/2007>	2&4
Cee'd Estate	2007>	2&4
Cerato Saloon	Feb/2004>	2&4
Magentis	Oct/2002>	2&4
Opirus	2003>	2&4
Picanto	Jan/2004>	2&4
R10	May/2005>	2&4
Rio	Aug/2002>	2&4
Sedona	Aug/1998>	2&3
Sedona	Dec/2003>	2&4
Sorento	Nov/2002>	2,3&4
Soul	Feb/2009>	2&4
Sportage	Sep/2004>	2&4
Venga	Nov/2009>	2&4
<b>LANCIA</b>		
Delta (c)	2008>	2&4
Musa	2004>	2&4
Phedra	2002>	2&4
Ypsilon	2003>	2&4
<b>LANDROVER</b>		
Discovery 2	Apr/1998>	2&4
Discovery 3	Jan/2004>	2,3&4
Freelander 2	2006>	2&4
Range Rover	May/2002>	2&4
Range Rover Vogue	2011>	2&4
Range Rover Sport	2005>	2&4
<b>LEXUS</b>		
GS300 Saloon	Aug/2000>	2&4
GS400 Saloon	Aug/2000>	2&4
IS200	Jun/2001>	2&4

IS300	Jun/2001>	2&4
IS250	2005>	2&4
RX300	Feb/2003>	2&4
RX350	Feb/2003>	2&4
RX400h	2006>	2&4
<b>MAZDA</b>		
2	Jan/2003>	2&4
3 Saloon	Oct/2003>	2&4
3 Hatchback	Oct/2003>	2&4
323	Jan/2001>	2&4
5	2005>	2&4
6 Saloon	Jan/2003>	2&4
6 Estate	2009>	2&4
6/Atenza Saloon	May/2002>	2&4
6/Atenza Estate	May/2002>	2&4
CX7	2007>	2&4
MX5 2 Seats	1998-2005	1*
Premacy	1999-2005	2&4
RX8	Apr/2003>	2&4
Tribute	Jan/2001>	2&4
<b>MERCEDES</b>		
A	Mar/2001>	2&4
B	Jun/2005>	2&4
C Saloon	May/2000>	2&4
C Estate	May/2001>	2&4
C Coupe	May/2001>	2&4
CL	Sep/2002>	2&4
CLC 180 Coupe	2008>	2&4
CLK	May/2002>	2&4
CLS	Oct/2004>	2&4
E Saloon	Mar/2002>	2&4
E Estate	Mar/2002>	2&4
E Convertible	2010>	2&4
E Coupe	2009>	2&4

G	1990>	2&4
GLK	2008>	2&4
M	Sep/2001>	2&4
ML	Jan/2003>	2&4
R	Dec/2005>	2,4,5&7
S	Sep/2002>	2&4
Vaneo	2001-2005	2,3&4
Vaneo 6 seats	Sep/2003>	2,4,5&6
Vito	Sep/2003>	2&4
<b>MITSUBISHI</b>		
ASX	2010>	2&4
Colt 3 Door	Jan/2005>	2&4
Colt 5 Door	May/2004>	2&4
Colt Z30 3 Door	2004-2008	2&4
Colt Z30 5 Door	2004>	2&4
Grandis	Jan/2004>	2&4
L200 Double Cab	Jan/2006>	2&4
Lancer Saloon	Jan/2003>	2&4
Lancer Hatchback	2007>	2&4
Outlander 5 Doors	Mar/2003>	2&4
Pajero	Feb/2007>	4
Shogun	Jan/2006>	2&4
<b>MG ROVER</b>		
MG 6 4/5 Door	2010>	2&4
<b>NISSAN</b>		
Almera	Jan/2000>	2&4
Cube Z12	2008>	2&4
Juke F15	2010>	2&4
Micra	1993-2003	2&4
Micra 3 Door	Jun/2001>	2&4
Micra 5 Door	Jun/2001>	2&4
Micra Convertible	Jan/2005>	1*
Murano	2003>	2&4
Note	2004>	2&4

Pathfinder	Jan/2006>	2&4
Pixo	Jan/2009>	2&4
Primera	Jan/2002>	2&4
Quashqai	2006>	2&4
Quashqai + 2	Oct/2008>	2&4
Tiida Saloon	2004>	2&4
Tiida Hatchback	2004>	2&4
X-Trail	Jul/2001>	2&4
<b>PEUGEOT</b>		
107	Jan/2005>	2&4
206	Dec/1998>	1*2&4
206 Convertible	Jan/2009>	1*
207 3 Door	2006>	2&4
207 5 Door	2006>	2&4
207 SW Estate	2006>	2&4
207 Convertible	Apr/2007>	1*
307 Saloon	Jan/2001>	2&4
307 Estate	Jan/2001>	2&4
307 Convertible	Jan/2003>	2&4
307 SW	2002>	2&4
308	2007>	1*2&4
308 Convertible	Jan/2009>	2&4
407	2004>	2&4
407 Coupe	2005>	2&4
807	Jan/2003>	2,4,5&7
1007 (e)	Jan/2005>	2&4
4007	Jan/2007>	2&4
5008	Jan/2010>	2,3&4
Expert Tepee	Jan/2009>	2,4,5&7
Partner Tepee	Jan/2009>	1*2&4

<b>PORSCHE</b>		
Cayenne	Jan/2002>	1*2&4
Cayenne	Jan/2009>	2&4
Panamera	Jan/2009>	2&4

RENAULT	
Clio 11	Sep/1998> 2&4
Clio 11 3 Door	2007> 2&4
Clio 11 5 Door	2007> 2&4
Clio 11 MPV	Sep/1998> 1*
Clio 111 Hatchback	Jun/2005> 1*2&4
Clio 111 Estate	Jun/2005> 1*2&4
Clio Grandtour 111	2008-2009 2&4
Clio Grandtour	2009> 2&4
Espace 111	Jan/2000> 2,4,5&7
Espace IV	2002> 2,3,4,5&7
Espace K	Dec/2010> 2,3,4,5&7
Grand Espace IV	2002> 2,3,4,5&7
Fluence Z	Aug/2010> 2&4
Kangoo 1	Sep/1999> 3
Kangoo 11	2008> 1*2&4
Kangoo be bop	2009> 2&4
Laguna 11 (b)	Jan/2001> 2&4
Laguna 5 Door	2007> 2&4
Laguna Coupe	2007> 2&4
Laguna 111	Nov/2010> 2&4
Meganne 1 3 Door	Sep/1999> 1*2&4
Meganne 1 5 Door	Sep/1999> 1*2&4
Meganne 1 Convertible	Jun/2001> 2&4
Meganne 11 3 Door	Sep/2002> 1*2&4
Meganne 11 5 Door	Sep/2002> 1*2&4
Meganne 11 Coupe	2007> 1*2&4
Meganne 11 5 Door Saloon	2007> 2&4
Meganne 11 5 Door Estate	2007> 2&4
Meganne 11 Convertible	2003> 2&4
Meganne 111 3 Door	2008> 2&4
Meganne 111 5 Door	2008> 2&4
Modus	Sep/2004> 1*2&4
Scenic 11	2003> 1*2&4

Grand Scenic 11	2004> 1*2&4
Trafic Generation	Mar/2002> 2,3&4
Trafic 8 Seats	Mar/2002> 3
Twingo	Jan/2008> 1*2&4
SAAB	
9-3 Saloon	Sep/2002> 2&4
9-3 Estate	Sep/2002> 2&4
9-3 Convertible	Sep/2003> 2&4
9-5 Saloon	Nov/2005> 2&4
9-5 Estate	Nov/2005> 2&4

SEAT	
Alhambra	1998> 2&4
Alhambra	2005> 2,3&4
Alhambra 7N	Oct/2010> 2,3,4,5&7
Altea	Jan/2004> 2&4
Altea	Jan/2004> 2&4
Arosa	Jan/2004> 2&4
Cordoba, Vario	Aug/1999> 2&4
Exeo Saloon	Jan/2009> 1*2&4
Exeo Estate	2009> 2&4
Ibiza 3 Door	2004> 2&4
Ibiza 5 Door	2004> 2&4
Ibiza Estate	2010> 2&4
Leon Hatchback	Jan/1998> 2&4
Toledo Saloon	Jan/1999> 2&4

SKODA	
Fabia	Aug/1998> 2&4
Fabia 11 Saloon	2007> 2&4
Fabia 11 Estate	2007> 2&4
Felicia Saloon	1994> 2&4
Felicia Estate	1994> 2&4
Octavia Saloon	Jan/2000-Dec/2002 2&4
Octavia Estate	Jan/1996-Dec/2004 2&4
Octavia 1 Saloon	Jan/2004> 2&4

Octavia 1 Estate	Jan/2004>	2&4
Octavia 11 Saloon	2004>	2&4
Octavia 11 Estate	2004>	2&4
Roomster	2006>	2&4
Superb 1	Oct/2001>	2&4
Superb 11	2008>	2&4
Superb Estate	2010>	2&4
Yeti	2009>	2&4
SMART		
Forfour (f)	2004>	2&4
SUBARU		
Forester	Jan/2002>	2&4
Impreza WRX/STI (Early model)	2002>	2&4
Impreza Hatchback (Later model)	2007>	2&4
Impreza Estate (Later model)	2007>	2&4
Legacy	Jun/2002>	2&4
Outback	2003>	2&4
Tribeca	2006>	2&4
SUZUKI		
Alto VII	2009>	2&4
Grand Vitara 2 Door	Sep/2002>	2&4
Grand Vitara 4 Door	Sep/2002>	2&4
Ignis 3 Door	Jan/2004>	2&4
Kizashi FR	Sep/2010>	2&4
Liana Saloon	Jun/2002>	2&4
Splash	2007>	2&4
Swift	Dec/2004>	2&4
SX4 Hatchback	2006>	2&4
SX4 Saloon	2006>	2&4
Wagon R+	Aug/2002>	2&4
TOYOTA		
Auris	2007>	2&4

Avensis Saloon	Jan/2003>	2&4
Avensis Estate	Jan/2003>	2&4
Avensis Verso	May/2001>	2&4
Aygo	Apr/2005>	2&4
Corolla Hatchback	Oct/2001>	2&4
Corolla Estate	2000>	2&4
Corolla Verso	Oct/2001>	2&4
IQ	2009>	2&4
Land Cruiser	Aug/2002>	2&4
Previa	Mar/2000>	2&4
Prius Hatchback	Feb/2001>	2&4
RAV 4	May/2000>	2&4
Urban Cruiser	2009>	4
Yaris	Jan/1999-Dec/2005	2&4
Yaris	Jan/2005>	2&4
VAUXHALL/OPEL		
Agila	Sep/2002>	2&4
Ampera	Oct/2011>	2&4
Antara	Nov/2006>	2&4
Astra Hatchback	Jan/2004-2009	2&4
Astra Saloon	Dec/2009>	2&4
Astra Estate	2004>	2&4
Astra Convertible	Feb/2006>	2&4
Corsa	Sep/2000>	2&4
Corsa C	Sep/2001>	2&4
Corsa D	Sep/2006>	2&4
Insignia Hatchback	Jan/2008>	2&4
Insignia Saloon	Jan/2008>	2&4
Insignia Estate	2009>	2&4
Meriva	2003>	2&4
Signum Hatchback	Feb/2003>	2&4
Vectra 5 Door	Apr/2002>	2&4
Vectra Estate	Sep/2003>	2&4
Vivaro	2001>	6



Zafira A	Jan/2003>	2&4
Zafira B	May/2005>	2&4
Zafira C	Sep/2011>	2&4
<b>VOLVO</b>		
C30 Hatchback	Jan/2006>	2&4
C70	May/2000>	2&4
C70 Convertible	2007>	2&4
S40	Aug/2001>	2&4
V40	Aug/2001>	2&4
V50	2003>	2&4
S60	Sep/2001 - 2008	2&4
S60R	Mar/2010>	2&4
V60	2010>	2&4
S70	Dec/1999>	2&4
V70	Dec/1999>	2&4
S80	May/20001>	2&4
XC60	2008>	2&4
XC70	2007>	2&4
XC90	2002>	2&4
<b>VOLKSWAGON</b>		
Amarok	2010>	2&4
Beetle Saloon	Jan/1998>	2&4
Beetle Convertible	Jan/2002>	2&4
Beetle 3 Door	Jul/2011>	2&4
Bora Saloon	Jan/1998>	2&4
Caddy (g)	2000>	2&4
Cross Polo	2006>	2&4
EOS	2006>	2&4
Fox	Jan/2005>	2&4
Golf IV	Sep/1997>	2&4
Golf IV Estate	Jan/1999-Dec/2006	2&4
Golf V	Sep/2003>	2&4
Golf V Estate	Jan/2008>	2&4
Golf VI	Aug/2008>	2&4

Golf VI Estate	2009>	2&4
Jetta	2006>	2&4
Lupo	1998>	2&4
Passat Saloon	Jan/1998>	2&4
Passat Estate	2005>	2&4
Passat Coupe	Jan/2008>	2&4
Pheaton Saloon	Jan/2002>	2&4
Polo	Sep/1999>	2&4
Polo Estate	1994>	2&4
Scirocco 111	Jan/2008>	2&4
Sharan	Jan/1998-Jan/2003	2,4,5&7
Sharan (Sharan11) (g)	Jan/2004>	2,3,4,5&7
T4 Caravelle	1999>	2&4
T4 Multivan	May/1999>	2&4
T5 California	2003>	4,6&7
T5 Caravelle TL/CL	2003>	2&3
T5	2003>	2&3
T5 Long Wheel Base	2003>	2,3,5&6
T5 Multivan	Jan/2003>	2,4,5&7
Tiguan	2007>	2&4
Touareg	Jan/2002>	1*2&4
Touran (g)	Jan/2003>	2&4
Touran ECO Fuel (g)	Jan/2008>	2&4

© Phil and Teds Most Excellent Buggy Company Ltd 2012.

We (Phil and Teds Most Excellent Buggy Company Ltd) own the intellectual property rights in our brands, designs and inventions featured in this publication. These include, without limitation, the phil&teds, adapt&survive!, &, INLINE trade marks and INLINE DOUBLE BUGGY shape. We actively pursue people who infringe our intellectual property.

©Phil & Teds Most Excellent Buggy Company Ltd 2012.

Nous (Phil and Teds Most Excellent Buggy Company Ltd) sommes détenteurs de tous les droits de propriété intellectuelle associés à nos marques, modèles et inventions mentionnés dans le présent document. Ceux-ci incluent, sans que cela soit limitatif, les marques commerciales phil&teds, adapt&survive!, &, et INLINE et la forme du INLINE DOUBLE BUGGY. Nous engageons des poursuites contre tous ceux qui enfreignent nos droits de notre propriété intellectuelle.

© Phil and Teds Most Excellent Buggy Company Ltd 2012.

Wir (Phil and Teds Most Excellent Buggy Company Ltd) sind Eigentümer aller geistigen Eigentumsrechte bezüglich unserer in dieser Veröffentlichung aufgeführten Marken, Designs und Erfindungen. Diese schließen die Marken phil&teds, adapt&survive!, &, und INLINE sowie die Form INLINE DOUBLE BUGGY ohne Einschränkungen ein. Personen, die unsere Eigentumsrechte verletzen, werden von uns aktiv verfolgt.

© Phil and Teds Most Excellent Buggy Company Ltd 2012.

Nos pertenecen a nosotros (Phil and Teds Most Excellent Buggy Company Ltd) los derechos de propiedad intelectual de nuestras marcas, diseños e inventos mostrados en la presente publicación. Se incluyen, sin limitarse a, las marcas phil&teds, adapt&survive!, &, e INLINE la forma de INLINE DOUBLE BUGGY. Iniciaremos acciones legales contra aquéllos que violen nuestra propiedad intelectual.

© Phil and Teds Most Excellent Buggy Company Ltd 2012.

Wij (Phil and Teds Most Excellent Buggy Company Ltd) bezitten de intellectuele eigendomsrechten op onze merken, ontwerpen en uitvindingen die in deze publicatie worden vermeld. Dit zijn, zonder beperking, de handelsmerken phil&teds, adapt&survive!, &, INLINE en de INLINE DOUBLE BUGGY-vorm. We dienen daadwerkelijk een aanklacht in tegen degenen die inbreuk maken op ons intellectueel eigendomsrecht.

© Phil and Teds Most Excellent Buggy Company Ltd 2012.

Vi (Phil and Teds Most Excellent Buggy Company Ltd) ejer de intellektuelle ejendomsrettigheder til vores mærker, design og opfindelser, der fremgår af denne publikation. Disse omfatter, uden begrænsning, varemærkerne phil&teds, adapt&survive! og INLINE samt INLINE DOUBLE BUGGY-formen. Vi forfølger aktivt personer, der krænker vores intellektuelle ejendom.

© Phil and Teds Most Excellent Buggy Company Ltd 2012.

Vi (Phil and Teds Most Excellent Buggy Company Ltd) äger upphovsrätten till de varumärken, designer och uppfinningar som visas i denna publikation. Dessa inkluderar, utan begränsningar, varumärkena phil&teds, adapt&survive!, &, INLINE och INLINE DOUBLE BUGGY-formen. Vi driver aktivt krav mot dem som kränker vår upphovsrätt.

© Phil and Teds Most Excellent Buggy Company Ltd 2012.

Vi (Phil and Teds Most Excellent Buggy Company Ltd) eier de intellektuelle rettighetene til varemerkene, designene og oppfinnelsene du ser i denne publikasjonen. Dette omfatter, uten begrensning, varemerkene phil&teds, adapt&survive!, &, INLINE, og INLINE DOUBLE BUGGY-formen. Vi oppsøker aktivt personer som bryter våre intellektuelle eiendomsrettigheter.

## **AUS/NZL**

Mountain Buggy Australasia  
102-112 Daniell Street  
Newtown, Wellington 6021  
New Zealand  
+ 64 4 3800 833

## **EUR**

Mountain Buggy Spain  
Calle Casas de Campos  
N°15, 3° Planta  
Malaga 29001, Spain  
+34-91-290 14 82

## **USA/CAN**

Mountain Buggy USA  
221 Jefferson Street  
Fort Collins, CO 80524  
USA  
1 800 916 8442

## **FRA**

Mountain Buggy France  
15 rue Gertrude Bell  
56000 Vannes  
FRANCE  
+ 33 (0) 2 97 44 88 26

## **AUS/NZL**

phil&teds  
102-112 Daniell Street  
Newtown, Wellington 6021  
New Zealand  
+ 64 4 3800 833

## **EUR**

phil&teds Spain  
Calle Casas de Campos  
N°15, 3° Planta  
Malaga 29001, Spai  
+34-91-290 14 82

## **USA/CAN**

phil&teds USA In  
221 Jefferson Street  
Fort Collins, CO 80524  
USA  
1 800 839 4985

## **FRA**

phil&teds France  
15 rue Gertrude Bel  
56000 Vannes  
FRANCE  
+ 33 (0) 2 97 44 88 26