



alpha™ infant car seat
instructions

for customer support enquiries, visit

philandteds.com/support

to register your product purchase, visit

philandteds.com/register

for product compliance information, visit

philandteds.com/certification

pour toute demande d'assistance client, consultez

philandteds.com/support

pour enregistrer l'achat de votre produit, consultez

philandteds.com/register

pour des informations sur la conformité des produits,

consultez **philandteds.com/certification**

si tiene alguna consulta, visite

philandteds.com/support

para registrar la compra de su producto, visite

philandteds.com/register

para información de cumplimiento sobre el producto,

visite **philandteds.com/certification**

general instructions

Group 0+

Suitable from birth to 13kg child.

**THIS DOCUMENT CONTAINS IMPORTANT INFORMATION
AND MUST BE KEPT WITH THE SEAT FOR
FUTURE REFERENCE.**

This product should be used rearward facing until the child is too large for the seat or exceeds 13kgs.

This product should never be used forward facing.

important

Please read thoroughly before commencing installation as an incorrect installation could be dangerous.

- This is a “Universal” child restraint; it is approved to ECE Regulation 44.04 for general use in vehicles and will fit most, but not all, vehicle seats.
- A correct fit is likely if the vehicle manufacturer has declared in the vehicle handbook that the vehicle is capable of accepting a “Universal” child restraint for this group.
- This child restraint has been declared “Universal” under more stringent conditions than those applied to earlier designs which do not carry this notice.
- If in doubt, contact our Customer Support team, or your retailer.

extreme hazard

- DO NOT use in passenger seats equipped with airbags.

warranty

All of our products have a one year warranty from date of purchase against defects in material and workmanship.*

Additionally, when you register your product online within 30 days of purchase, you are eligible for a 2 year warranty free of charge.

Once registered, you can further extend the warranty to 3 years by purchasing an extended warranty within 30 days of purchase.

5

Please register your product purchase online now.

*you may be entitled to other rights in some countries.

care information

If your product is damaged in any way, or you're not sure how to use it, please consult our customer support team.

caring for your car seat

Cleaning the fabric cover:

- Read the label on the removable cover for washing instructions.
- Hand wash in warm water only.
- DO NOT tumble dry.
- The fabric cover can be easily removed for washing.
 1. Remove the harness by gently feeding it through from the front to the back of the seat.
 2. Next remove the crotch strap, including buckle, by rotating it a quarter turn and feeding it out through the seat shell. The cover should now be free of obstruction.
 3. Remove the cover and hand wash it at 30°C; dry flat, away from direct heat.
 4. To replace the cover follow the instructions above in reverse.

Cleaning the harness, chest pads and seat:

- Sponge clean only. Use hand soap and warm water.
- DO NOT use solvents, harsh detergents or washing up liquids as these may weaken the harness and seat.
- Use only mild detergents.
- DO NOT lubricate or oil any part of the seat.
- DO NOT wring.
- Dry thoroughly before storage.
- Store in a well ventilated space, away from direct sunlight which could damage or fade your product.
- Store in a safe place when it is not being used.
Avoid placing heavy objects on top of it.
- DO NOT allow to come into contact with corrosive substances e.g. battery acid.

Cleaning the buckle:

Food, drink, or other debris may collect inside the harness buckle which can affect proper function. Wash in warm water until clean. Be sure you can hear an audible click to make sure the buckle is working properly.

The correct use and maintenance of your carseat will ensure it gives long and trouble free use. When somebody else is using

your car seat, ensure that they also know how to use it and especially the correct way to adjust it. The safety of your child is your responsibility.

checklist before use

Inspect:

- Only use this car seat rear facing.
- Child restraint free of damage.

Verify Child within Weight and Size Range:

- Weight between birth and 13kg.
- Height 74cm or less (top of head 2cm or more below top of shell).

Secure Child Properly in Child Restraint:

- Correct shoulder strap height (at or slightly below shoulders).
- Harness not twisted and low across hips.
- Harness secure and tight.

Install Child Restraint Rearward-facing in Safe Location in Vehicle:

- Vehicle seats that face front of vehicle only.
- Handle locked in specified position.
- Child facing rear of vehicle.
- Position with NO active airbag.
- 3 point (shoulder/lap) belt used.
- Seat belt not twisted.
- Belt path followed.
- Tight against vehicle seat.

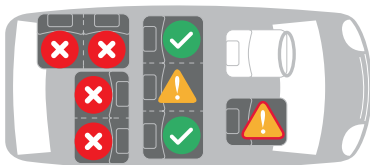
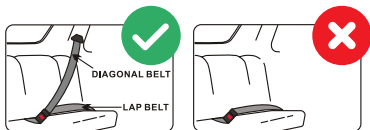

✓	On outer rear seat	YES
⚠	On centre rear seat with 3-point belt	YES
✗	On a rearward-facing seat	NO
✗	On seats facing sideways	NO
✗	On rear seat with lapbelt only	NO
⚠	Front seat with airbag off	YES

approved seat belt types

This car seat can only be fitted into the passenger seat of a car with a lap and diagonal seat belt and no airbag.

The car seat is only suitable if the vehicle is fitted with 3-point static or 3-point retractor safety belt, approved to UN/ECE Regulation No. 16 or other equivalent standards.

DO NOT use on a passenger seat with an airbag.



approved uses outside of the vehicle

- ALWAYS secure the child with the harness when placing the child in the child restraint.
- ALWAYS make sure the handle is securely locked before using.
- For use as an infant carrier, place handle in carrying position.
- For rocking, place the child restraint on level ground, make sure handle is in upright position and rock gently.
- For feeding and resting, place seat on secure and level surface away from the edge of elevated surfaces, and put handle in the backwards position so it touches the surface.

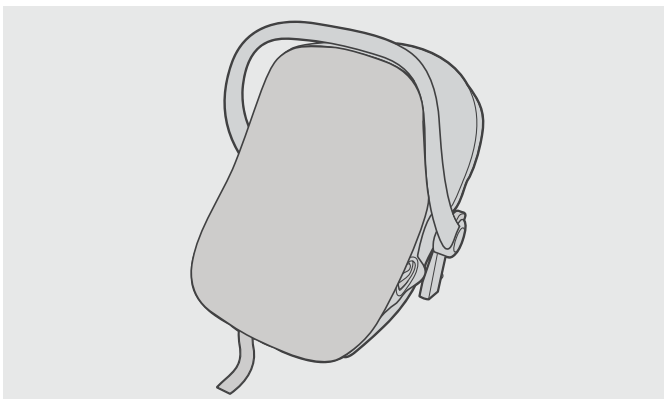

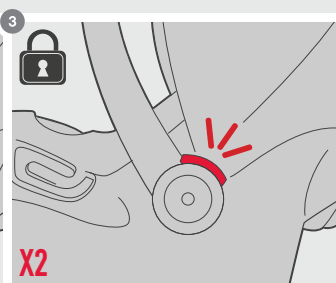
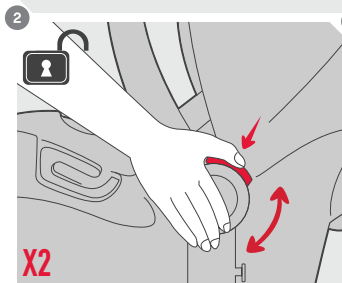
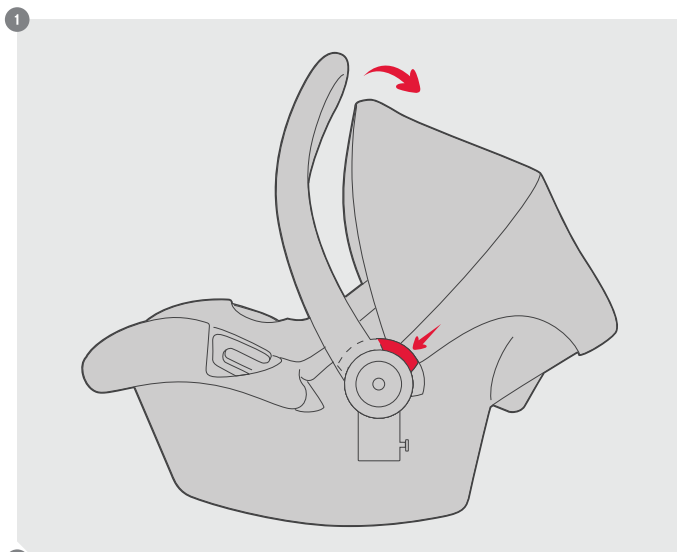

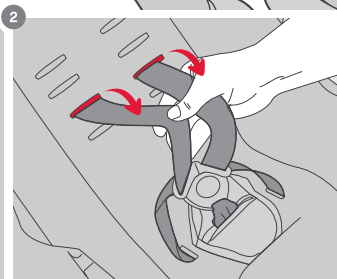
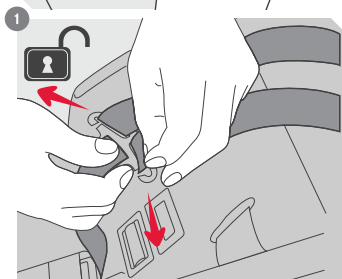
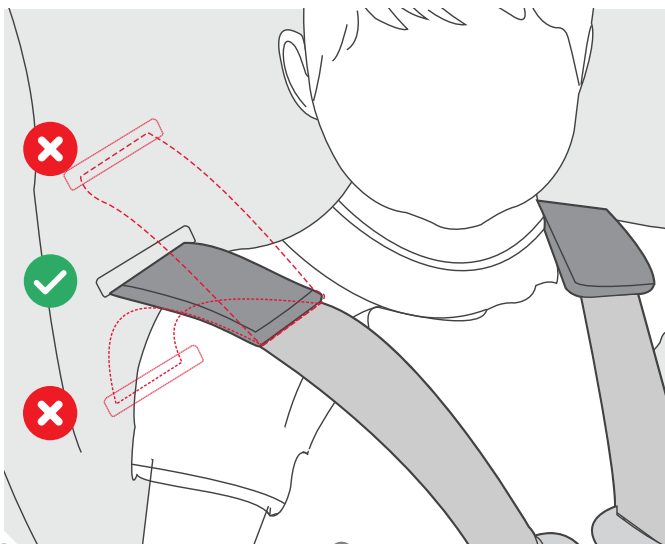

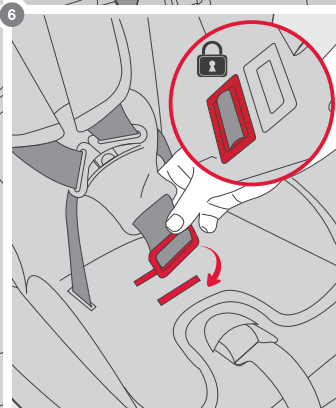
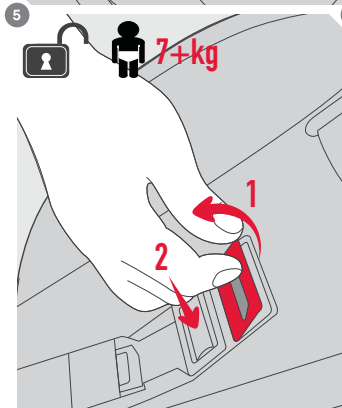
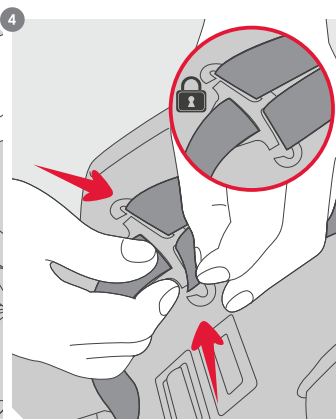
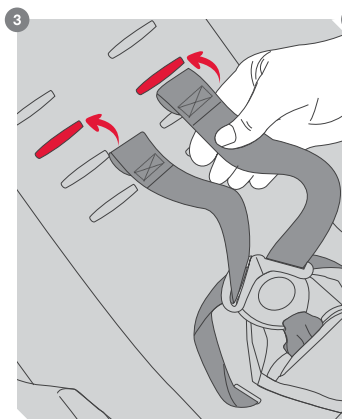

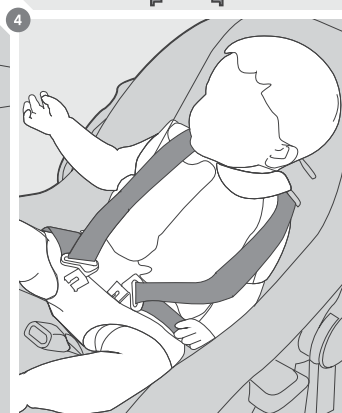
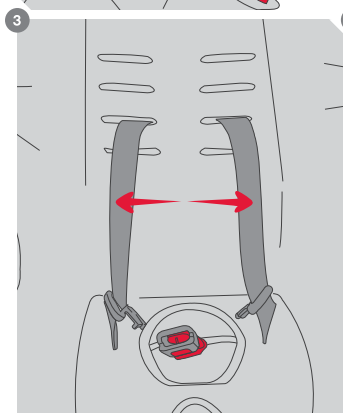
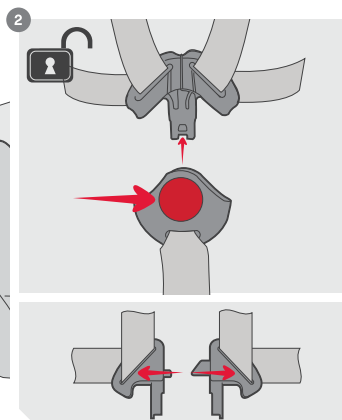
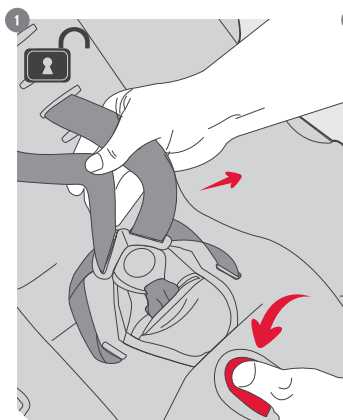

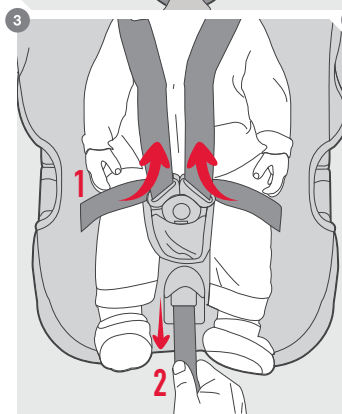
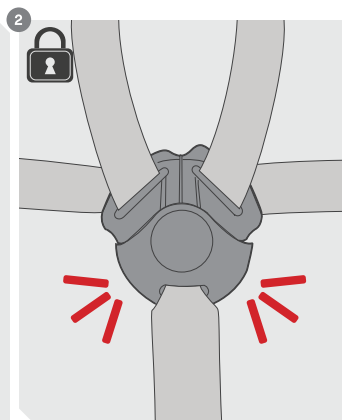
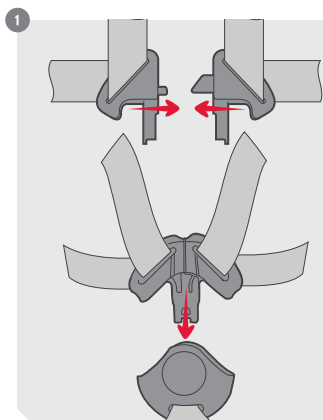

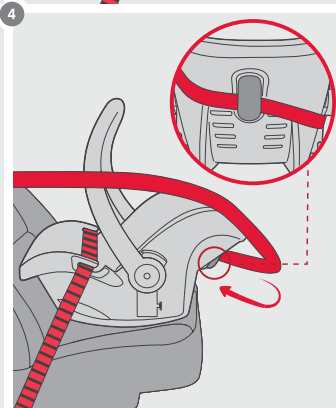
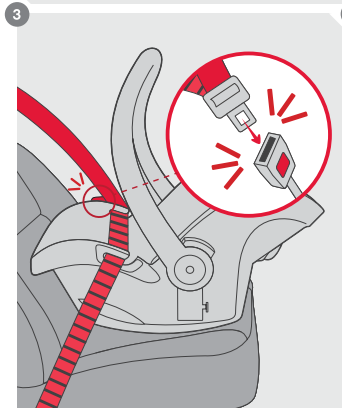
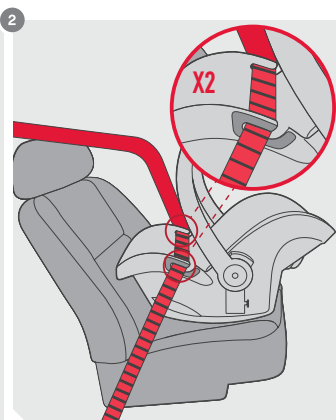

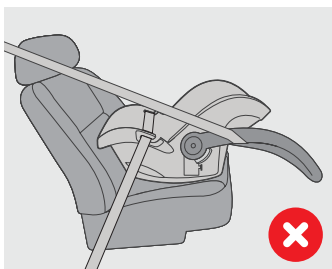
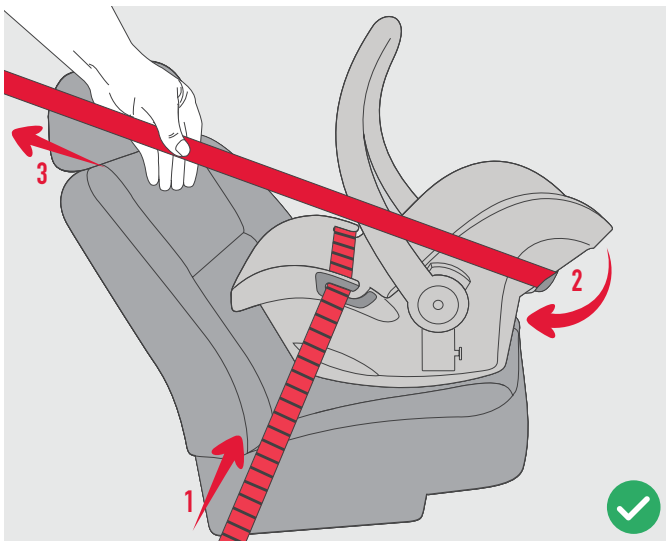

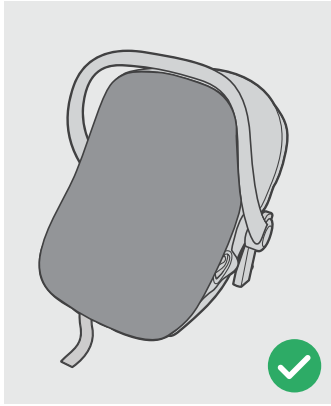
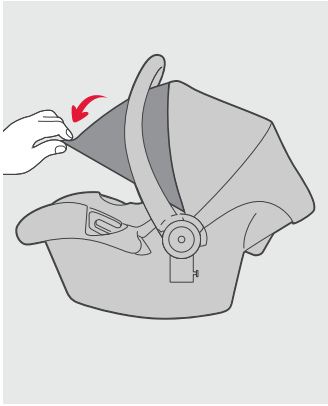

warning

Use only under parent supervision.

Monitor child to avoid overheating, especially in sunny weather and when using in the vehicle.

A utiliser uniquement sous la surveillance d'un adulte.

Surveillez l'enfant pour éviter une chaleur excessive, surtout par temps ensoleillé et lorsque le siège auto se trouve dans le véhicule.

Usar solo bajo la supervisión de los padres.

Vigile al niño para evitar el sobrecalentamiento, especialmente en climas soleados y cuando el asiento para el coche esté en el vehículo.

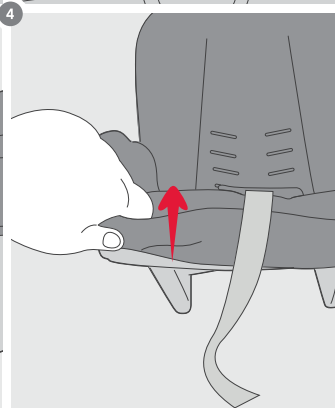
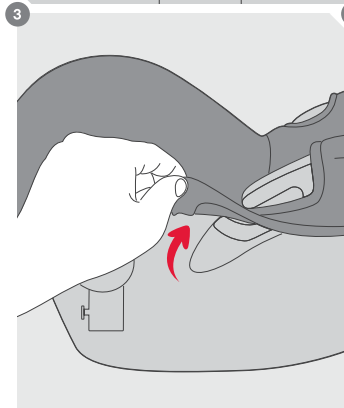
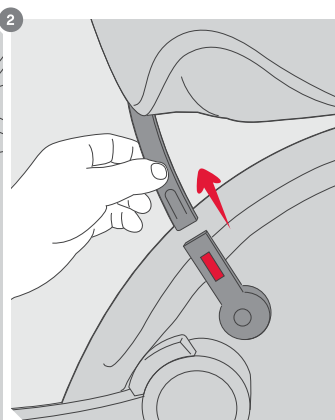
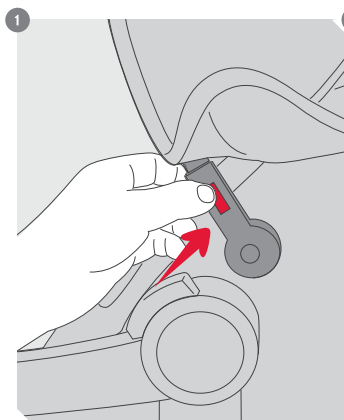

this product complies with requirements applicable in market of sale, refer to our website.

WARNINGS

- PLEASE READ THOROUGHLY BEFORE COMMENCING INSTALLATION AS AN INCORRECT INSTALLATION COULD BE DANGEROUS.
- THIS CHILD SEAT SHOULD NEVER BE USED ON A PASSENGER SEAT EQUIPPED WITH AN AIRBAG.
- The child seat must only be installed in a rear facing position. • Important: Because of potential medical issues inherent in low birth weight and premature infants, always have a trained professional doctor, or hospital staff member assess the suitability of the child restraint prior to leaving the hospital or using the child restraint. • Do not remove any labels on the child safety seat. Important information is contained on the labels. • Do not modify the child safety seat in any way.

- Do not take apart or attempt to take apart the child safety seat except as instructed in this manual.
- Do not use the child safety seat with damaged or missing parts.
- Do not use damaged or frayed harness straps or vehicle belt.
- Never use this child safety seat without the car seat cover.
- Do not replace the child seat cover or harness with any other than the ones we recommend as these parts are integral to the child safety seat's performance.
- Never use this child restraint with any other base except ones that the manufacturer permits.
- Do not use a child safety seat that has been in a crash. A crash can cause damage to the child safety seat that you cannot see.
- Do not use a second-hand child seat or child seat whose history you don't know.
- Always check the tightness of the restraint and the harness before each use.
- For proper tightness, one finger should fit between the harness straps and the child's shoulders.
- Make sure the lap strap of the harness is worn low down so that the infant pelvis is firmly engaged.
- Always make sure all vehicle belts and harness straps are not twisted before each

use. • If vehicle shoulder belt is too short, please move vehicle seat as far back as possible and lower the vehicle seat belt height adjustment to the lowest possible height. • Adjust the child restraint to the proper recline to ensure maximum protection for the child. A tightly rolled towel under the front edge of the child restraint can be used to achieve the correct recline. • Only move crotch strap position to outer position when the child weighs more than 7kg. Typically, this is when the shoulder harness is in middle slots. • Never leave the child in the child seat when the harness straps are loose or undone. • Never leave your child unattended even for a short time. • Do not leave your child in this restraint for an extended period of time. • Do not use this child seat on a vehicle passenger seat fitted with an active airbag. Death or serious injury can occur. • Always install the child safety seat in a rear-facing position. • Never install the child safety seat forward-facing. • Do not use on the vehicle seats that face the sides or rear of the vehicle. Use the child safety seat only on the vehicle seats that face forward. According

to accident statistics, children are safer when properly restrained in the rear seating positions than in the front seating positions. • Never use this child safety seat with 2 point vehicle belts. • Do not use in any configuration not shown in the instructions. • Do not use alternative vehicle belt routings not shown in these instructions. For assistance, contact our Customer Support team. • Make sure that the child safety seat does not become trapped by a folding or moveable passenger seat or in the door of your car. • Make sure all folding passenger seats are properly latched. • Do make sure to properly secure any loose objects, such as luggage or books, in your car as they may cause injuries in the event of an accident. • This child restraint should be securely belted in the vehicle even when not in use. In a crash or sudden stop, an unsecured child safety seat may injure other occupants. • All occupants of the vehicle should be correctly restrained. Unrestrained passengers may be thrown into other passengers and cause serious injury or death in a crash. • Do not allow children to play with or adjust the child safety seat.

- Always make sure the handle is properly locked in the upright carrying position before carrying a child in the child seat.
- Never take a child out of the child safety seat when the vehicle is moving.
- Cover the child safety seat when left in the direct sunlight. Parts of a child safety seat may become too hot for the child's skin. Always check surfaces before placing a child in the child's seat. Seat cover may fade in direct sunlight.
- Never place the car seat or infant carrier near the edge of an elevated surface or on a soft surface such as a seat cushion or mattress. The car seat or infant carrier could fall off these surfaces and cause serious injury or death.
- Never use the child safety seat with a shopping cart.
- Discontinue use when the child's weight is greater than 13kg, height is greater than 74cm or head is less than 2cm below the top of the shell, or child's shoulders are above the highest slots in the backrest.

notice

Groupe 0+

Adapté aux enfants de la naissance à 13kg.

**IMPORTANT — À CONSERVER POUR CONSULTATION
ULTÉRIEURE — À LIRE SOIGNEUSEMENT.**

Ce produit doit être utilisé faisant dos à la route jusqu'à ce que l'enfant devienne trop grand pour le siège ou dépasse 13kg.

Ce produit ne doit jamais être utilisé face à la route.

important

Veillez lire attentivement avant de commencer l'installation, car une installation incorrecte peut être dangereuse.

- Ceci est un dispositif de retenue pour enfant "universel"; il est conforme à la norme ECE 44.04 pour une utilisation générale dans les véhicules et adapté à la plupart, mais pas tous, les sièges de véhicules.
- Ce siège auto pourra être installé après vérification dans le manuel d'utilisation du véhicule que celui-ci peut recevoir un siège auto de ce type.
- Cette retenue enfant a été déclarée "Universelle" dans des conditions plus strictes que celles appliquées aux modèles antérieurs qui ne portent pas cette étiquette.
- En cas de doute, contactez notre équipe du Service client, ou le détaillant.

danger extrême

- NE PAS utiliser sur des sièges passagers équipés d'airbags.

garantie

Tous nos produits sont garantis un an à partir de la date d'achat contre les défaut de matériel et de fabrication.*

De plus, si vous enregistrez vos produits en ligne dans les 30 jours suivant votre achat, nous vous offrons un an de garantie supplémentaire.

Une fois enregistré, vous pouvez étendre cette garantie pour une année supplémentaire en achetant l'option d'extension de garantie dans les 30 jours suivant votre achat.

Pour valider votre garantie, veuillez enregistrer votre produit sur notre site.

*il se peut que d'autres termes et conditions soient applicables selon votre pays.

guide d'entretien

Si votre produit est endommagé de quelque façon que ce soit, ou si vous n'êtes pas sûr de savoir comment l'utiliser, veuillez consulter notre site Internet sur lequel vous pourrez trouver les coordonnées du service consommateur de votre région.

prendre soin de votre siège auto

Nettoyage de la housse en tissu:

- Lisez l'étiquette sur la housse amovible pour les instructions de nettoyage.
- Lavage à la main à l'eau tiède uniquement.
- NE PAS utiliser de sèche linge.
- La housse en tissu peut être facilement retirée pour le lavage.
 1. Enlevez le harnais en le glissant en douceur de l'avant vers l'arrière du siège.
 2. Enlevez ensuite la sangle d'entrejambe, dont la boucle, en la faisant pivoter d'un quart de tour et en la faisant passer à travers la coque du siège. La housse devrait maintenant être dégagée.

3. Retirez la housse et lavez-la à la main à 30° C; séchez à plat-à l'abri d'une source de chaleur directe.
4. Pour remettre la housse, suivez les instructions ci-dessus en sens inverse.

Nettoyage du harnais, coussinets de poitrine et du siège:

- Nettoyez à l'éponge seulement. Utilisez du savon et de l'eau tiède.
- NE PAS utiliser de solvants, de détergents agressifs ou de liquide vaisselle, car ils peuvent altérer le harnais et le siège.
- Utilisez uniquement des détergents doux.
- NE lubrifier ou huiler AUCUNE partie du siège.
- NE PAS essorer.
- Séchez soigneusement avant de le ranger.
- Conserver dans un endroit bien aéré, à l'abri de la lumière directe du soleil qui pourrait endommager ou décolorer votre produit.
- Conserver dans un endroit sûr quand il n'est pas utilisé. Évitez de poser des objets lourds dessus.

- NE PAS mettre en contact avec des substances corrosives comme l'acide de batterie.

Nettoyage de la boucle:

Aliments, boissons ou autres débris peuvent s'accumuler à l'intérieur de la boucle du harnais, ce qui peut affecter son bon fonctionnement. Laver à l'eau tiède jusqu'à ce qu'elle soit propre. Assurez-vous que vous pouvez entendre un déclic pour être sûr que la boucle fonctionne bien.

L'utilisation et l'entretien corrects de votre siège auto assureront sa durabilité et une utilisation sans problème. Quand d'autres personnes que vous utilisent votre siège auto, assurez-vous qu'elles savent aussi comment l'utiliser et surtout, connaissent la bonne façon de le régler. La sécurité de votre enfant pourrait en être affectée.

points à vérifier avant utilisation

Vérifier:

- Siège impérativement positionné dos à la route.
- Siège pour enfant exempt de dommages.

Vérifiez que l'enfant est dans la gamme de poids et de taille:

- Poids entre naissance et 13kg.
- Hauteur 74cm ou moins (sommet de la tête 2 cm ou plus sous le sommet de la coque).

Installez l'enfant correctement dans le harnais pour enfant:

- Bonne hauteur des bretelles (au niveau ou légèrement en dessous des épaules).
- Harnais non vrillé et porté bas sur les hanches.
- Harnais bien attaché et serré.

Installez le siège auto dos à la route situation dans le véhicule:

- Installation du siège auto sur un des sièges du véhicule qui font face à la route uniquement.
- Poignée verrouillée dans la position spécifiée.
- Enfant orienté vers l'arrière du véhicule.
- Position SANS airbag actif.
- Ceinture 3 points (sous-abdominale/diagonale).
- Ceinture de sécurité non tordue.

- Ceinture impérativement passée dans les guides ceinture.
- Siège auto solidement fixé au siège du véhicule.

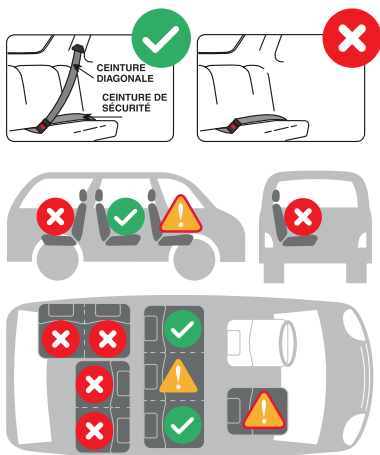

✓	Sur un siège arrière latéral	OUI
⚠	Sur le siège arrière central avec ceinture 3 points	OUI
✗	Sur un siège orienté vers l'arrière	NON
✗	Sur les sièges faisant face vers le côté	NON
✗	Sur le siège arrière avec ceinture abdominale seulement	NON
⚠	Un siège avant avec airbag désactivé	OUI

types de ceintures approuvées

Ce siège auto ne peut être installé que sur le siège passager d'une voiture équipée d'une ceinture sous abdominale et d'une ceinture diagonale et sans air bag.

Le siège auto convient uniquement aux véhicules équipés d'une ceinture à 3 points statique ou rétractable, conforme à la norme UN/ECE n° 16 ou d'autres normes équivalentes.

NE PAS utiliser sur des sièges passagers équipés d'airbags.



utilisation à l'extérieur du véhicule homologuée

- TOUJOURS utiliser le système de retenue (harnais) lorsque vous installez l'enfant dans le siège auto.
- TOUJOURS s'assurer que la poignée est bien verrouillée avant l'utilisation.
- Pour une utilisation comme portebébé, placez la poignée en position de portage.
- Pour balancer, placez le siège auto au niveau du sol, assurez-vous que la poignée est en position verticale et balancez doucement.
- Pour l'alimentation, le repos et le sommeil, placez le siège sur une surface plate et éloigné des bords de la surface et mettez la poignée en arrière, de manière à ce qu'elle touche la surface.

conforme aux obligations normatives et légales du marché, consulter notre site Internet.

AVERTISSEMENTS

- LIRE CES INSTRUCTIONS AVEC ATTENTION AVANT UTILISATION ET LES CONSERVER POUR LES BESOINS FUTURS. SI VOUS NE RESPECTIEZ PAS CES INSTRUCTIONS, LA SÉCURITÉ DE VOTRE ENFANT POURRAIT EN ÊTRE AFFECTÉE.
- CE SIEGE ENFANT NE DOIT JAMAIS ÊTRE UTILISÉ SUR UN SIÈGE PASSAGER EQUIPÉ D'UN AIRBAG.
- Le siège enfant ne doit être installé que dos à la route. • Important: En raison de problèmes médicaux potentiels inhérents au faible poids de naissance et aux nourrissons prématurés, ayez toujours un médecin professionnel qualifié, ou un membre du personnel de l'hôpital, afin d'évaluer si la retenue enfant est adaptée avant de quitter l'hôpital ou d'utiliser le dispositif de

retenue pour enfant. • Ne pas retirer les étiquettes du siège de sécurité enfant. Des informations importantes figurent sur les étiquettes. • Ne modifier en aucune façon le siège de sécurité pour enfant. • Ne pas démonter ou tenter de démonter le siège de sécurité enfant, sauf comme indiqué dans ce manuel. • Ne pas utiliser un siège de sécurité enfant qui comporterait des pièces endommagées ou manquantes. • Ne pas utiliser des sangles de harnais ou une ceinture de sécurité du véhicule endommagées ou effilochées. • Ne jamais utiliser ce siège de sécurité pour enfant sans sa housse. • Ne pas remplacer la housse ou le harnais du siège enfant avec d'autres que ceux que nous recommandons, car ces pièces font partie intégrante de la performance du siège de sécurité pour enfant. • Ne pas utiliser ce dispositif de retenue pour enfant avec une autre base que celle permise par le fabricant. • Ne pas utiliser un siège de sécurité pour enfant qui a subi un accident. Un accident peut endommager le siège de sécurité pour enfant sans que ce soit apparent. • Ne pas utiliser un siège enfant d'occasion ou un

siège enfant dont vous ne connaissez pas l'histoire. • Toujours vérifier la tension de la retenue et du harnais avant chaque utilisation. • Pour un serrage approprié, laissez l'espace d'un doigt entre les sangles du harnais et les épaules de l'enfant. • Assurez-vous que la sangle sous-abdominale du harnais est portée très bas, de façon à ce que le bassin du nourrisson soit fermement maintenu. • Assurez-vous que toutes les ceintures du véhicule et les sangles du harnais ne sont pas tordues avant chaque utilisation. • Si la ceinture diagonale du véhicule est trop courte, veuillez reculer le siège du véhicule aussi loin que possible et réduire le réglage en hauteur de la ceinture de sécurité du véhicule à la hauteur la plus faible possible. • Réglez le siège auto à la bonne inclinaison pour assurer une protection maximale de l'enfant. Une serviette bien serrée sous le bord avant du siège enfant peut être utilisée pour ajuster inclinaison. • Ne changez la position de la sangle à la position extérieure que lorsque l'enfant pèse plus de 7kg. Généralement, le harnais passe alors par les guides du milieu. • Ne laissez jamais

l'enfant dans le siège enfant lorsque les sangles sont lâches ou défaites. • Ne jamais laisser votre enfant sans surveillance dans une voiture, même pour une courte période. • Ne laissez pas votre enfant dans ce dispositif de retenue pour un long moment. • Ne pas utiliser ce siège enfant sur le siège passager d'un véhicule équipé d'un airbag actif. Cela pourrait entraîner la mort ou de graves blessures. • Toujours installer le siège de sécurité pour enfant dos à la route. • Ne jamais installer le siège de sécurité pour enfant face à la route. • Ne pas utiliser sur les sièges de véhicules qui font face aux côtés ou à l'arrière du véhicule. Utilisez le siège de sécurité pour enfant uniquement sur les sièges de véhicules qui font face à l'avant. Selon les statistiques d'accidents, les enfants sont plus en sécurité s'ils sont retenus sur les places arrière que sur les sièges avant. • Ne jamais utiliser ce siège de sécurité pour enfant avec une ceinture de sécurité à 2 points. • Ne pas utiliser une configuration non indiquée dans les instructions. • Ne pas utiliser de points de passage ne figurant pas dans ces instructions. Pour une assistance,

contactez notre équipe du Service client. • Assurez-vous que le siège de sécurité pour enfant n'est pas bloqué par un strapontin ou siège de passager mobile ou par la porte de votre voiture. • Assurez-vous que tous les sièges passagers pliants sont bien verrouillés. • Assurez-vous de bien ranger les objets tels que bagages ou livres dans votre voiture, car ils peuvent causer des blessures en cas d'accident. • Le siège de sécurité pour enfant doit être solidement attaché avec la ceinture de sécurité du véhicule, même lorsqu'il n'est pas utilisé. En cas d'arrêt en urgence ou soudain, un siège de sécurité pour enfant non fixé peut blesser les autres occupants. • Tous les occupants du véhicule doivent être correctement attachés. Les passagers non attachés peuvent être projetés sur les autres passagers et causer des blessures graves ou la mort dans un accident. • Ne pas laisser les enfants jouer avec ou ajuster le siège de sécurité pour enfant. • Assurez-vous toujours que la poignée est correctement verrouillée en position verticale de portage avant de mettre un enfant dans le siège auto. • Ne retirez jamais

vosre enfant du siège de sécurité pour enfant lorsque le véhicule est en mouvement. • Couvrir le siège de sécurité pour enfant lorsqu'il est laissé en plein soleil. Certaines parties d'un siège de sécurité pour enfant peuvent devenir trop chaudes pour la peau de l'enfant. Toujours vérifier les surfaces avant de placer un enfant dans le siège enfant. La housse peut se décolorer en plein soleil. • Ne jamais placer le siège auto ou groupe 0+ à proximité du bord d'une surface surélevée ou sur un élément souple tel qu'un coussin ou un matelas. Le siège auto ou groupe 0+ pourrait tomber de ces surfaces et causer des blessures graves ou la mort. • Ne jamais utiliser le siège de sécurité pour enfant avec un chariot. • Cessez l'utilisation lorsque le poids de l'enfant est supérieur à 13kg, sa taille supérieure à 74cm ou sa tête est moins de 2cm au-dessous du haut de la coque ou les épaules de l'enfant sont au-dessus des plus hauts guides du dossier.

instrucciones generales

Grupo 0+

Conveniente para recién nacido hasta niños de 13kg.

**ESTE DOCUMENTO CONTIENE INFORMACIÓN
IMPORTANTE Y DEBE GUARDARSE CON EL ASIENTO
COMO REFERENCIA EN EL FUTURO.**

Este producto debe utilizarse orientado hacia atrás hasta que el niño sea demasiado grande para el asiento o exceda los 13kgs.

Este producto no debe utilizarse nunca mirando hacia el frente.

importante

Por favor, lea cuidadosamente antes de comenzar la instalación ya que una instalación incorrecta podría ser peligroso.

- Este es un sistema “universal” de retención para niños; está aprobado bajo la regulación de la CEPE 44.04 para uso general en coches y su instalación será posible en la mayoría pero no todos los asientos del coche.
- Es posible una correcta instalación si el fabricante del vehículo ha certificado en el manual del coche de que este acepta un sistema “universal” de retención infantil para este grupo.
- Este sistema de retención infantil ha sido declarado “universal” en condiciones más estrictas que las aplicadas a modelos anteriores que no muestran este aviso.
- En caso de duda, contacte a nuestro equipo de atención al cliente, o a su proveedor.

riesgo extremo

- NO utilice en los asientos de pasajeros equipados con bolsas de aire.

garantía

Todos nuestros productos cuentan con garantía de un año desde la fecha de compra ante defectos en sus materiales y en su producción.*

Además, si registra su producto online dentro de los 30 días posteriores a la fecha de compra, obtendrá una garantía de dos años sin coste.

Una vez registrado, puede extender la garantía mencionada anteriormente mediante la compra de la extensión de garantía, dentro de los 30 días posteriores a la compra.

Por favor registra tu compra del producto a través de nuestro registro de garantía en línea.

*puede tener derecho a términos distintos en algunos países.

cuidado y mantenimiento

Compruebe que el asiento de su coche no tiene cortes y/o golpes. Si el producto está dañado de alguna manera o no está seguro de cómo usarlo, consulte a nuestro equipo de apoyo en línea en donde puede encontrar a un equipo local de atención al cliente.

el cuidado de su asiento de coche

Limpieza de la cubierta de tela:

- Lea la etiqueta en la cubierta desmontable para conocer las instrucciones de lavado.
- Lavar a mano en agua tibia solamente.
- NO usar secadora.
- La cubierta de tela puede quitarse fácilmente para el lavado.
 1. Retire el arnés al introducirlo con cuidado a través de la parte frontal hasta la parte posterior del asiento.
 2. A continuación, retire la correa de la entrepierna, incluyendo la hebilla, girándola un cuarto de vuelta e introduciéndola a través de la estructura del asiento. Ahora la cubierta debe estar libre de obstrucciones.

3. Retire la cubierta y lave a mano a 30°C, extienda para secar—lejos del calor directo.
4. Para volver a colocar la cubierta siga las instrucciones anteriores en sentido inverso.

Limpeza del arnés, las almohadillas de pecho y el asiento:

- Limpie solo con esponja. Utilice jabón y agua tibia.
- NO utilice disolventes, detergentes fuertes o líquidos de lavado ya que pueden debilitar el arnés y el asiento.
- Utilice sólo detergentes suaves.
- NO lubrique o engrase ninguna parte del asiento.
- NO exprima.
- Seque completamente antes de guardarlo.
- Almacene en un lugar bien ventilado, lejos de la luz solar directa, que podría dañar o decolorar su producto.
- Guárdelo en un lugar seguro cuando no lo esté utilizando. Evite poner objetos pesados encima de él.
- NO permita que entre en contacto con sustancias corrosivas, por ejemplo, ácido de batería.

Limpieza de la hebilla:

Alimentos, bebidas u otros desechos pueden acumularse dentro de la hebilla del arnés lo que puede afectar su correcto funcionamiento. Lave con agua tibia hasta que quede limpio. Asegúrese de que puede oír un chasquido para cerciorarse de que la hebilla esté funcionando correctamente.

El uso correcto y mantenimiento de su asiento de seguridad garantizarán un uso largo y sin problemas. Cuando alguien esté utilizando su asiento de seguridad, asegúrese de que también.

verifique antes de usar

Inspeccione:

- Sólo use este asiento de coche mirando hacia atrás.
- Sistema de retención infantil sin daños.

Verifique el rango de peso del niño y el tamaño:

- Peso entre el nacimiento y los 13kg.
- Altura 74cm o menos (parte superior de la cabeza 2cm o más por debajo de la parte superior de la cubierta).

Asegure al niño correctamente con la restricción para niños:

- Altura correcta de la correa del hombro (sobre o ligeramente por debajo de los hombros).
- Verifique que el arnés no esté retorcido y esté por debajo de las caderas.
- El arnés debe estar seguro y firme.

Instale la restricción del niño orientada hacia atrás ubicación en el coche:

- Asientos de coche en dirección al frente solamente.
- Manija bloqueada en la posición especificada.
- El niño debe mirar hacia la parte trasera del coche.
- Posición SIN airbag activo.
- Cinturón de 3 puntos (hombro/vientre).
- El cinturón de seguridad no debe estar torcido.
- Recorrido del cinturón de seguridad.
- Apretado contra el vehículo.

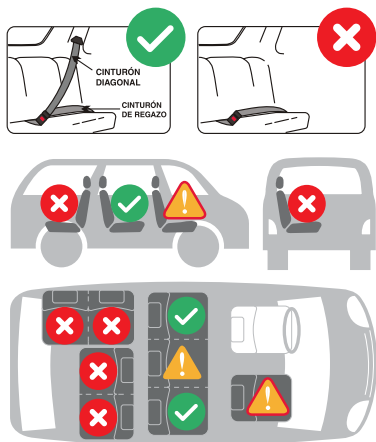

✓	En asiento trasero exterior	Sí
⚠	En el centro del asiento trasero con cinturón de 3 puntos	Sí
✗	En un asiento orientado hacia atrás	NO
✗	En asientos orientados hacia los lados	NO
✗	En asiento trasero con cinturón de regazo solamente	NO
⚠	Asiento delantero con bolsa de aire desactivada	Sí

tipo de correa del asiento aprobados

Este asiento de seguridad sólo se puede montar en el asiento del pasajero de un automóvil con un cinturón de seguridad de regazo y diagonal y sin bolsa de aire.

El asiento de seguridad sólo es adecuado si el vehículo está equipado con un cinturón de seguridad de 3 puntos estáticos o retráctil, aprobado por la regulación n° 16 de la CEPE/UN u otras normas equivalentes. NO lo utilice en un asiento de pasajero con una bolsa de aire frontal.



usos aprobados fuera del uso en coche

- SIEMPRE asegure al niño con el arnés cuando ponga al niño en el asiento de seguridad.
- SIEMPRE compruebe de que la manija manilla esté bien asegurada antes de usar.
- Si se desea usar para llevar al niño, ponga la manija en la posición de carga.
- Para mecer al niño, ubique el asiento de seguridad a nivel del suelo, asegúrese de que la manija manilla esté en posición vertical y asegure suavemente.
- Para alimentarse, descansar y dormir, ubique el asiento en una superficie segura y nivelada, lejos del borde de superficies elevadas y ponga la manija en la posición hacia atrás para que toque la superficie.

el producto cumple con los requisitos aplicables en el mercado para la venta, consulte nuestro sitio web.

ADVERTENCIAS

- POR FAVOR, LEA CUIDADOSAMENTE ANTES DE COMENZAR LA INSTALACIÓN YA QUE UNA INSTALACIÓN INCORRECTA PODRÍA SER PELIGROSO.
- EL ASIENTO DEL NIÑO NUNCA DEBE SER UTILIZADO EN UN ASIENTO DE PASAJERO EQUIPADO CON UNA AIRBAG.
- La silla debe ser instalada en una posición orientada hacia atrás. • Importante: Debido a posibles problemas médicos inherentes de recién nacidos prematuros por el bajo peso al nacer, siempre haga que un médico profesional capacitado o un integrante de personal hospitalario evalúe la idoneidad del asiento de. • No retire las etiquetas del asiento de seguridad para niños. Hay información adicional importante

contenida en las etiquetas. • No modifique el asiento de seguridad para niños en modo alguno. • No desarme ni intente desmontar el asiento de seguridad para niños, excepto como se indica en este manual. • No utilice un asiento de seguridad para niños con piezas dañadas o faltantes. • No utilice las correas del arnés o el cinturón del vehículo si están dañados o deshilachados. • Nunca utilice este asiento de seguridad para niños sin la cubierta del asiento de coche. • No sustituya la cubierta del asiento de niño o el arnés con cualquier otro diferente a los que se recomienda ya que estas partes son esenciales para el buen desempeño del asiento de seguridad para niños. • Nunca utilice este asiento de seguridad con cualquier otra base, excepto los permitidos por el fabricante. • No utilice un asiento de seguridad para niños que ha estado implicado en un accidente. Un accidente puede causar daños en el asiento de seguridad que no se pueden ver. • No utilice un asiento para niños de segunda mano o asiento para niños cuya historia desconoce. • Siempre verifique la integridad y

firmeza del sistema de seguridad y el arnés antes de cada uso. • Para una buena sujeción, debe haber un dedo entre las correas del arnés y los hombros del niño. • Asegúrese de que el cinturón del arnés esté por debajo de la cintura de forma que la pelvis del bebé esté sujeta firmemente. • Asegúrese siempre de que todos los cinturones del vehículo y las correas del arnés no estén retorcidos antes de cada uso. • Si el cinturón de hombros del coche es demasiado corto, por favor, mueva el asiento del coche hacia atrás tanto como pueda ajustar la altura del cinturón del asiento a la menor altura posible. • Ajuste el asiento de seguridad a la inclinación adecuada para garantizar la máxima protección del niño. Una toalla enrollada bajo el borde delantero del asiento de seguridad puede utilizarse para lograr la inclinación correcta. • Mueva la posición de la correa de la entrepierna a la posición exterior únicamente cuando el niño pese más de 7kg. Normalmente esto es cuando el arnés está en las ranuras intermedias. • Nunca deje al niño en el asiento cuando las correas del arnés estén sueltas o sin atar.

- Nunca deje a su niño solo en un coche, incluso durante un corto período de tiempo.
- No deje a su niño en este asiento de seguridad durante un período prolongado de tiempo.
- No utilice este asiento infantil en un asiento de pasajeros con una bolsa de aire (airbag) activa. Puede producir la muerte o lesiones graves.
- Instale siempre el asiento de seguridad para niños en posición mirando hacia atrás.
- Nunca instale el asiento de seguridad mirando hacia el frente.
- No utilice en el coche asientos que miren a los lados o a la parte trasera del coche. Utilice el asiento de seguridad para niños sólo en los asientos del coche que se miran hacia el frente. De acuerdo con las estadísticas de accidentes, los niños están más seguros cuando se encuentran debidamente sujetos en los asientos traseros que en los asientos delanteros.
- Nunca utilice este asiento de seguridad para niños con cinturones de seguridad de 2 puntos.
- No utilice ninguna configuración que no se muestra en las instrucciones.
- No utilice enrutamientos alternativos que no se muestran en estas instrucciones. Para

asistencia, contacte a nuestro equipo de atención al cliente. • Asegúrese de que el asiento de seguridad para niños no quede atrapado por el asiento plegable o móvil del acompañante o en la puerta de su coche. • Asegúrese de que todos los asientos plegables estén bien sujetos. • Asegúrese de sujetar bien los objetos sueltos, tales como equipaje o libros, ya que pueden causar lesiones en caso de accidente. • Este sistema de retención infantil debe ser debidamente sujetado en el vehículo, incluso cuando no esté en uso. En un accidente o parada repentina, un asiento de seguridad que no esté bien sujeto puede dañar otros ocupantes. • Todos los ocupantes del vehículo deben estar correctamente sujetos. Los pasajeros no sujetos pueden ser arrojados contra los demás pasajeros y causar lesiones graves o la muerte en un choque. • No permita que los niños jueguen o ajusten el asiento de seguridad. • Asegúrese siempre de que la manilla esté bloqueada correctamente en la posición vertical de transporte antes de llevar a un niño en el asiento para niños. • Nunca saque a

su hijo del asiento de seguridad para niños cuando el coche esté en movimiento. • Cubra el asiento de seguridad para niños cuando se le deja a la luz solar directa. Las partes del asiento de seguridad pueden llegar a ponerse demasiado calientes para la piel del niño. Verifique siempre las superficies antes de poner al niño en el asiento. La cubierta del asiento puede decolorarse a la luz solar directa. • Nunca ponga el asiento de coche cerca del borde de una superficie elevada o sobre un artículo blando, tal como un cojín o un colchón. El asiento podría caer de estas superficies y provocar lesiones graves o la muerte. • Nunca utilice el asiento de seguridad para niños con un carrito de compras. • Deje de utilizar cuando el peso del niño supere los 13kg y una altura de 74cm o si la cabeza está a menos de 2cm por debajo de la parte superior de la armazón, o los hombros del niño está por encima de las ranuras más altas en el respaldo del asiento.



© 2019 Phil and Teds Design Limited.

Phil and Teds Design Limited owns the intellectual property rights in the brands, designs and inventions featured in this publication as licensed to Phil and Teds Most Excellent Buggy Company Limited. These include, without limitation, the phil&teds, adapt&survive!, &, INLINE trade marks, product names and INLINE double buggy shape and product names. phil&teds actively pursue people who infringe on its intellectual property.

© 2019 Phil and Teds Design Limited.

Phil and Teds Design Limited détient les droits de la propriété intellectuelle sur les marques, les designs et les inventions présentés dans cette publication autorisé par Phil and Teds Most Excellent Buggy Company Limited. Cela inclut, sans restriction: phil&teds, adapt&survive!, &, les marques déposées INLINE, le nom de ses produits et la configuration de ses poussettes INLINE. phil&teds poursuivra en justice toute personne qui portera atteinte à ses droits de propriété intellectuelle.

© 2019 Phil and Teds Design Limited.

Phil and Teds Design Limited es propietaria de los derechos de propiedad intelectual de las marcas, los diseños y las invenciones que aparecen en esta publicación con licencia de Phil and Teds Most Excellent Buggy Company Limited. Entre ellos se incluyen, sin limitación, los siguientes: marcas registradas phil&teds, adapt&survive!, &, y INLINE; nombres de productos y forma de cochecito doble INLINE y nombre de estos productos. phil&teds persigue activamente a las personas que infringen su propiedad intelectual.



AUS/NZL

phil&teds Australasia
102-112 Daniell Street
Newtown, Wellington 6021
New Zealand
+ 64 4 3800 833

USA/CAN

phil&teds USA
323 S. College Avenue
Fort Collins, CO 80524
USA
+1 800 839 4985

GBR

phil&teds UK
71-73 Victoria St
Windsor, Berkshire
SL4 1EH, United Kingdom
+44 20 3051 9264

EUR/FRA

phil&teds Spain
Calle Linaje, 3
Malaga 29001,
Spain
+34 91 290 14 82

CHN

phil&teds China
No.10 East Chuangyeyuan
Road, Yangzhou
China
+86 514 8763 4533

Designed in New Zealand. Made in China
Conçu en Nouvelle-Zélande. Fabriqué en Chine

Conforme aux exigences de sécurité

8490-01