



life without limit™

nano™
instructions

IMPORTANT – KEEP THESE INSTRUCTIONS FOR FUTURE REFERENCE.

IMPORTANT – CONSERVER CES INSTRUCTIONS POUR CONSULTATION ULTÉRIEURE.

WICHTIG – BITTE SORGFÄLTIG LESEN UND FÜR SPÄTERES NACHLESEN UNBEDINGT AUFBEWAHREN.

IMPORTANTE – LEER DETENIDAMENTE Y MANTENERLAS PARA FUTURAS CONSULTAS.

BELANGRIJK – LEES ZORGVULDIG EN BEWAR VOOR LATERE RAADPLEGING.

IMPORTANTE – LEGGERE ATTENTAMENTE E CONSERVARE PER FUTURO RIFERIMENTO.

VIKTIG – LES NØYE OG OPPBEVAR FOR FREMTIDIG BRUK.

VIKTIGT – LÄS NOGGRANT OCH SPARA FÖR FRAMTIDA BRUK.

TÄRKEÄÄ – LUE HUOLELLISESTI JA SÄILYTÄ VASTAISUUDEN VARALLE.

this buggy is intended for children from

newborn to 4 years

maximum weight

20kg / 44lbs – upright main seat

15kg / 33lbs – newborn position

important information

- Always load / unload your child on level ground.
- Ensure the brake is engaged during the loading and unloading of your child.
- Care should be taken if the stroller is used on stairs or escalators.
- Always use the safety strap.
- Excessive wear can reduce effectiveness and safety. Parts may need lubrication. Inspect essential components for:
 - Fraying – especially webbing straps and safety harness.
 - Wear – locks, snap fasteners, tyres, plastic and moving parts.
 - Safety – locks must not be loose.

important information

EVA tyres

- Tyres are not under warranty.
- The nano™ uses EVA tyres on the front and rear – these are immune from punctures and eliminate the need for tube replacements.
- With use, tyres can show signs of wear. This is normal.

warranty

All of our products have a one year warranty from date of purchase against defects in material and workmanship.*

Additionally, when you register your product online within 30 days of purchase, you are eligible for a 2 year warranty free of charge.

Once registered, you can further extend the warranty to 3 years by purchasing an extended warranty within 30 days of purchase.

Please register your product purchase online now at mountainbuggy.com/register

*you may be entitled to other rights in some countries.

care information

If your product is damaged in any way, or you're not sure how to use it, please consult our web support (mountainbuggy.com/support).

caring for nano™

- Brush dirt off frame and wheels regularly.
- Clean with non-abrasive household cleaner and a soft cloth.
- Wash off sand and salt after visiting the beach.
- Always dry frame if wet.
- Fabrics can be sponge cleaned with warm water, using a mild natural soap. Do not use detergents or bleach.
- Store in a well ventilated space, away from direct sunlight (which can harm and fade fabric), and moisture.
- Take care to avoid damage to foam rubber. Foam rubber is not under warranty.
- Improper care will void any warranties. Do not use the nano™ if deterioration is detected or suspected.

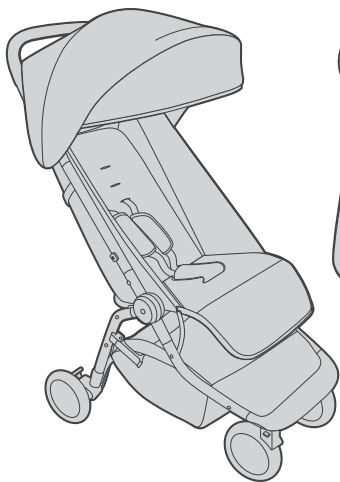

max load
20kg / 44lbs

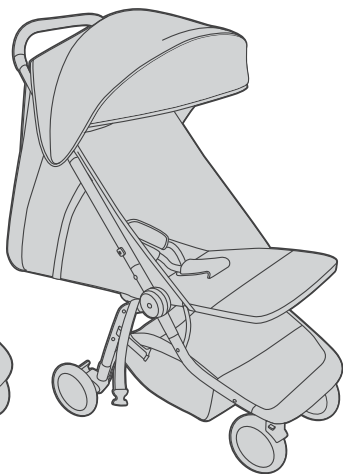

max load
15kg / 33lbs

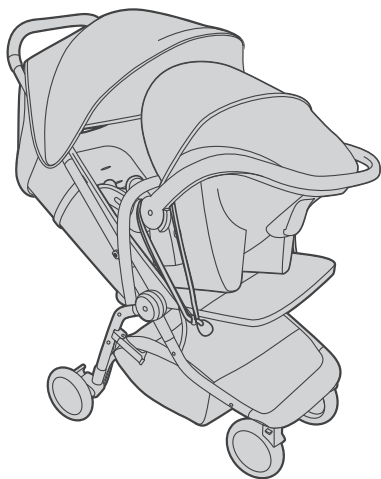

max load
13kg / 28lbs

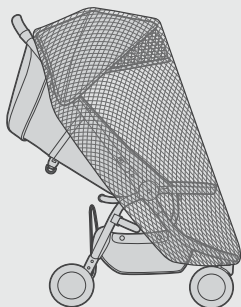

*cover set sold separately

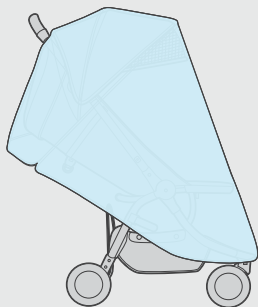

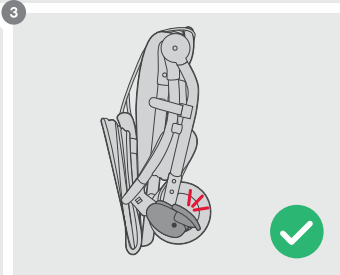
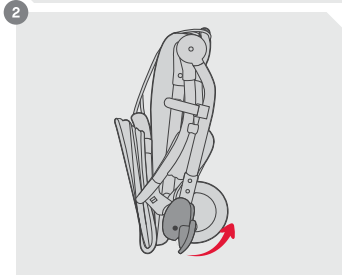
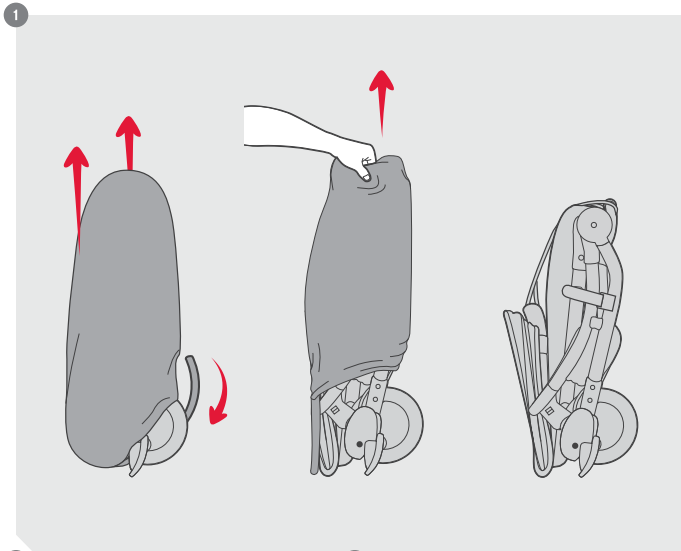

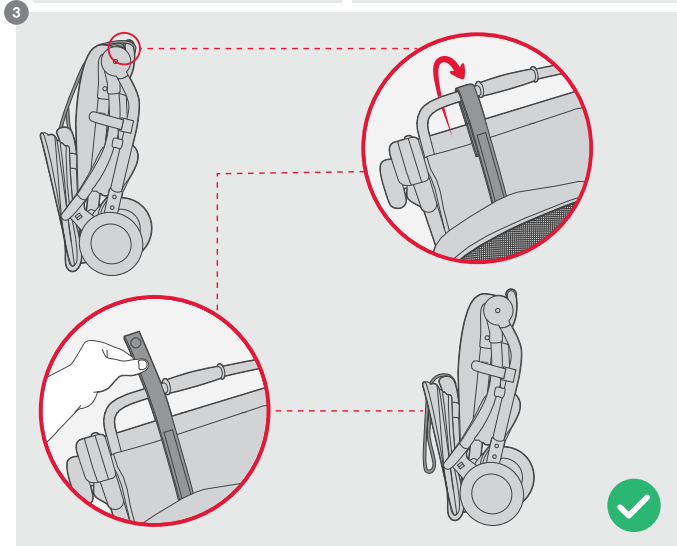
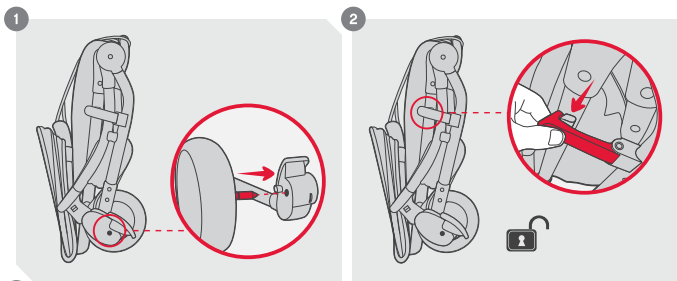



max load

20kg / 44lbs

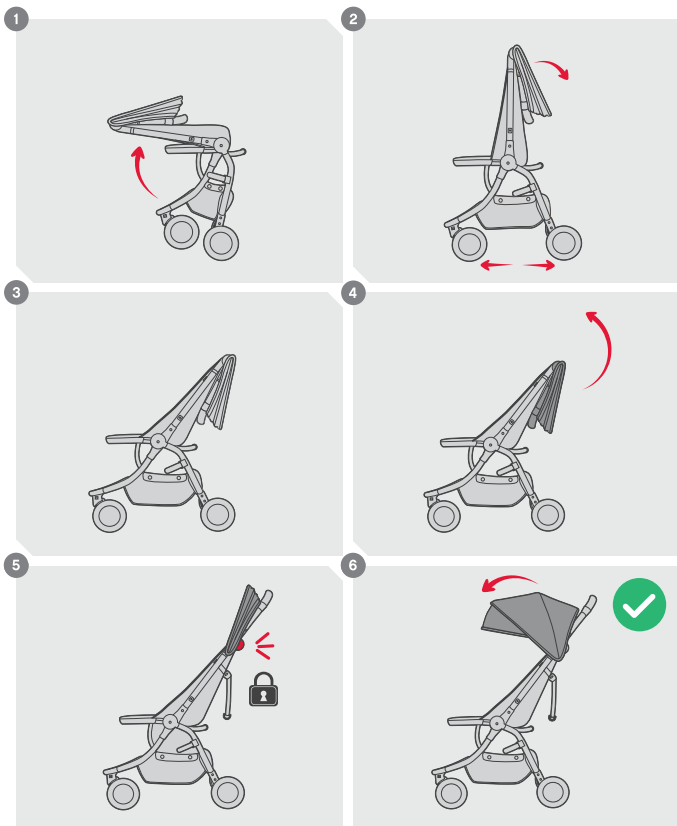

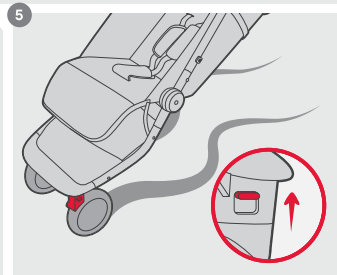
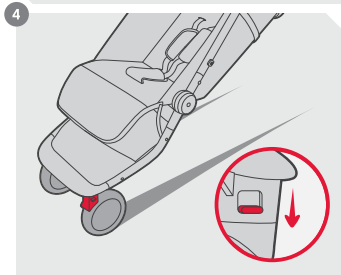
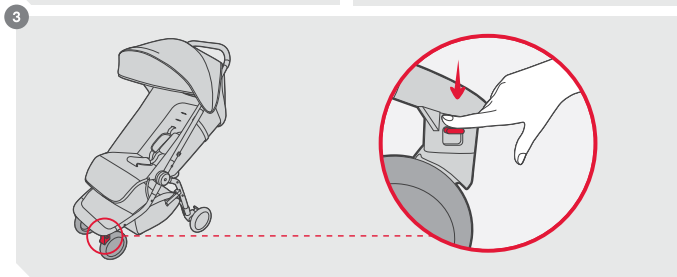
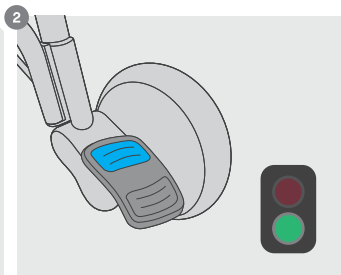
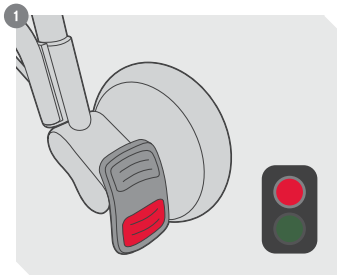

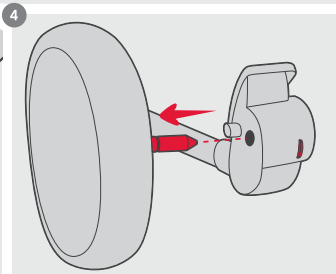
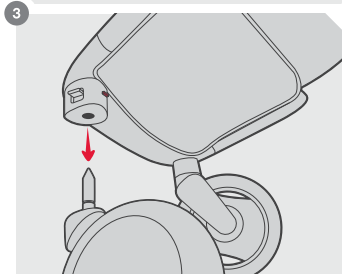
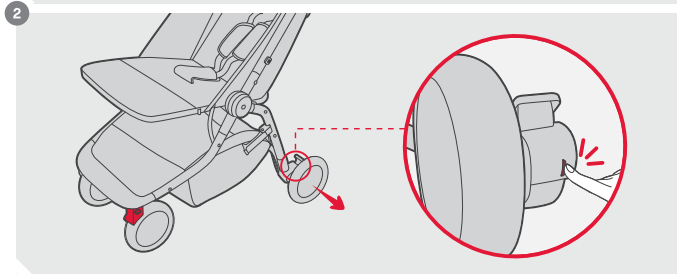
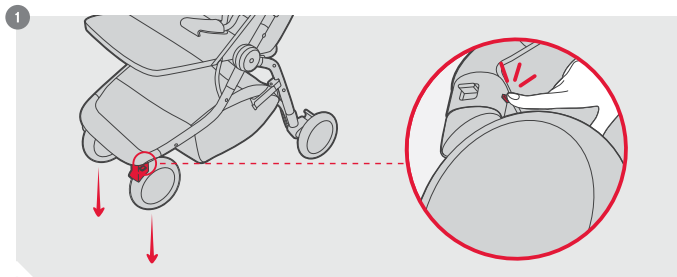

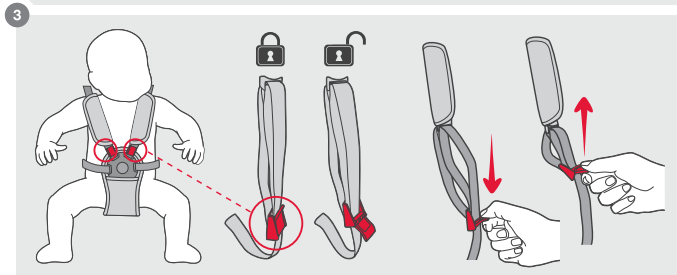
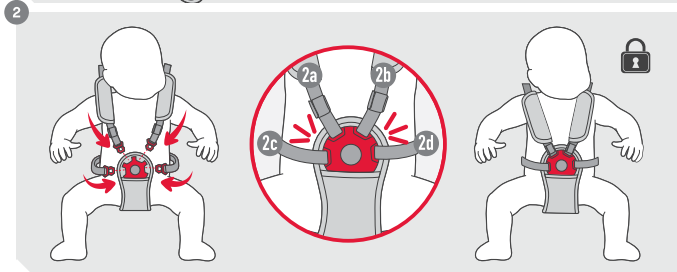
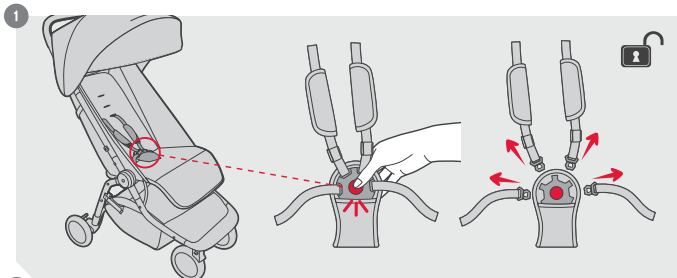

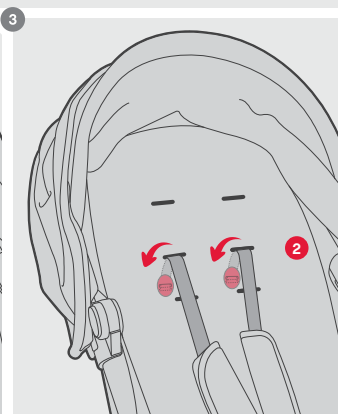
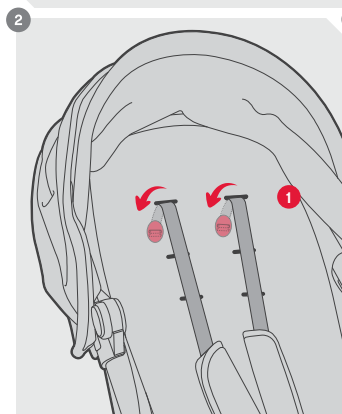
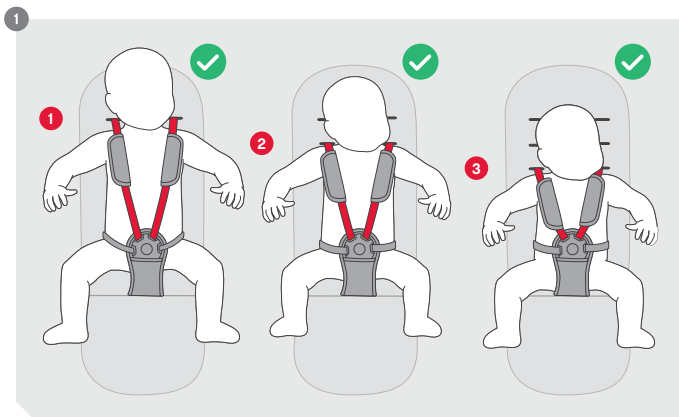

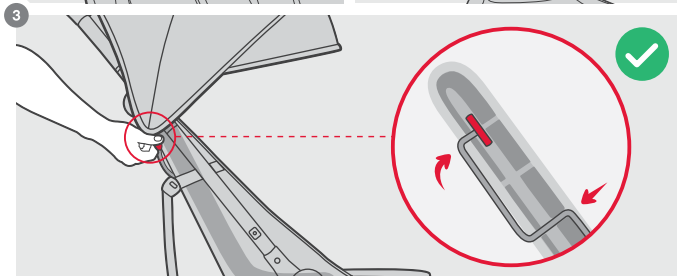
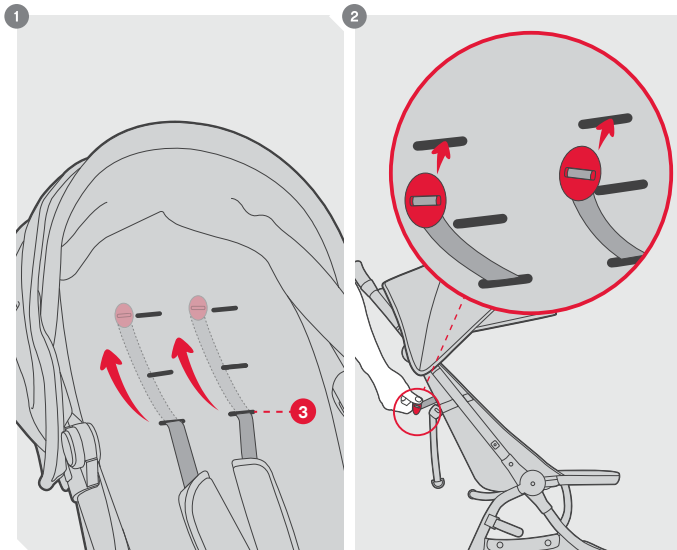

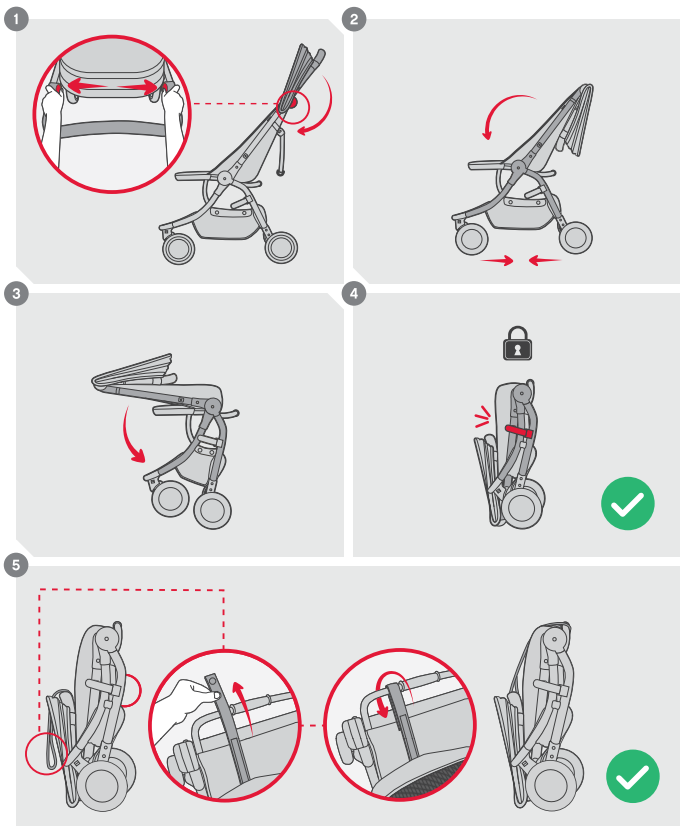

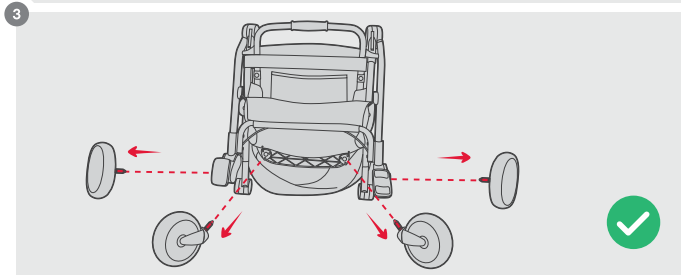
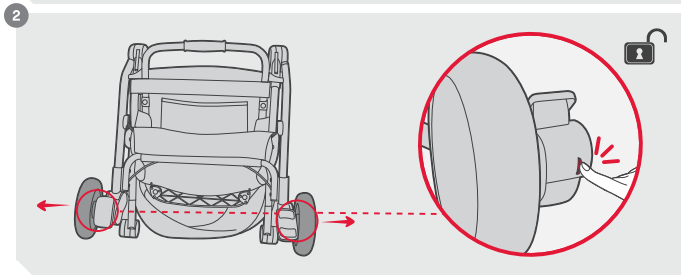
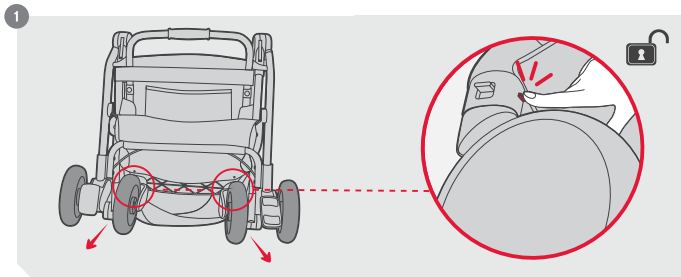

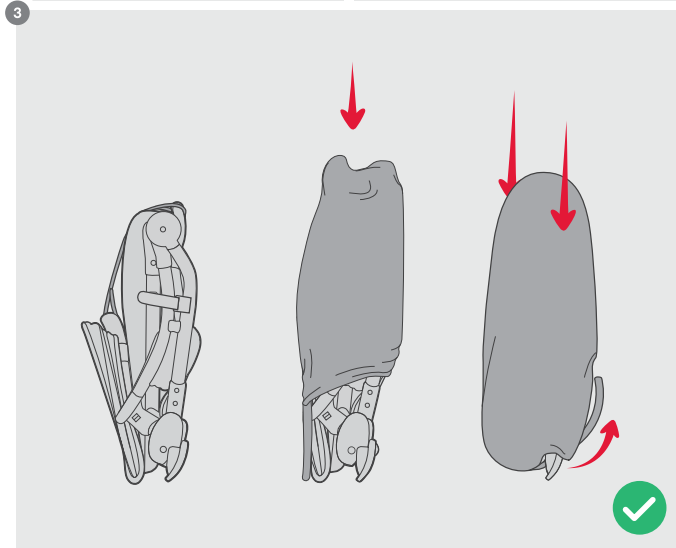
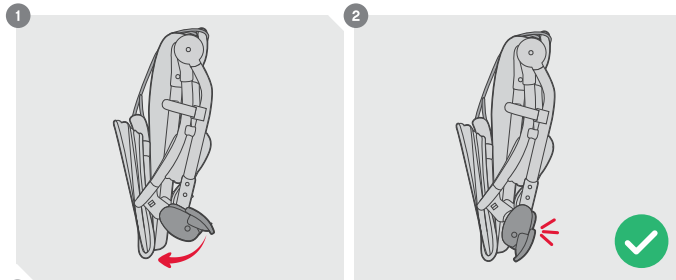

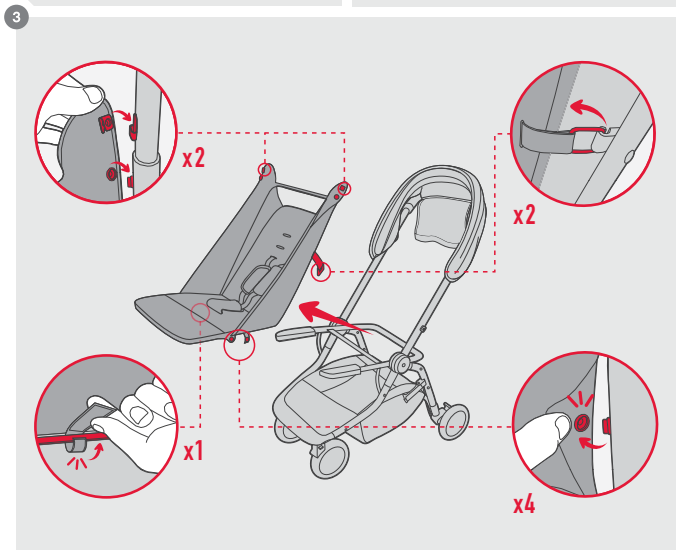
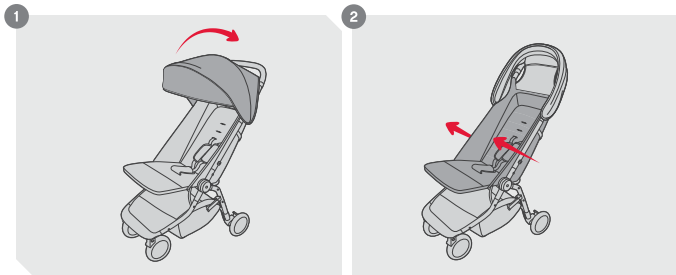



max load
15kg / 33lbs

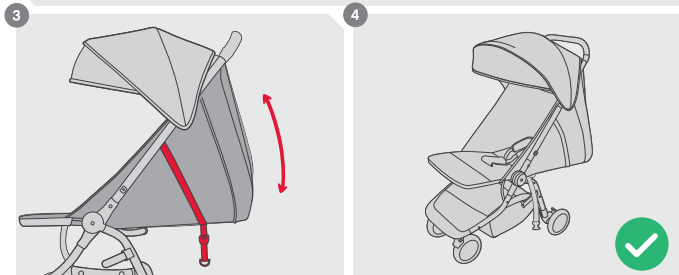
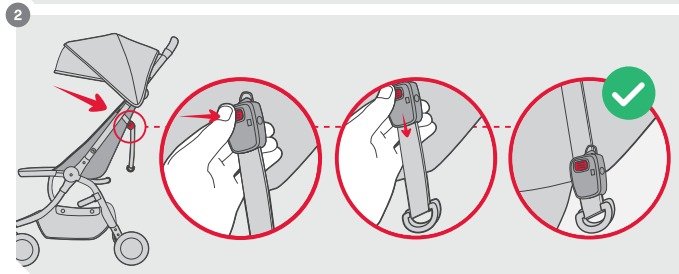
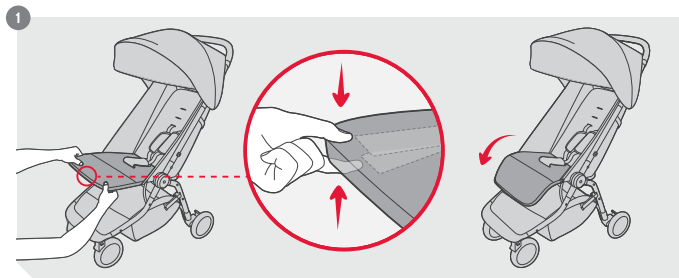

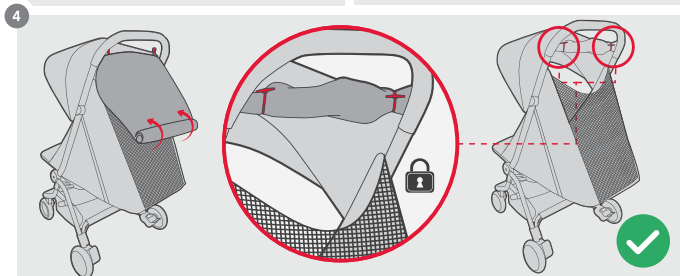
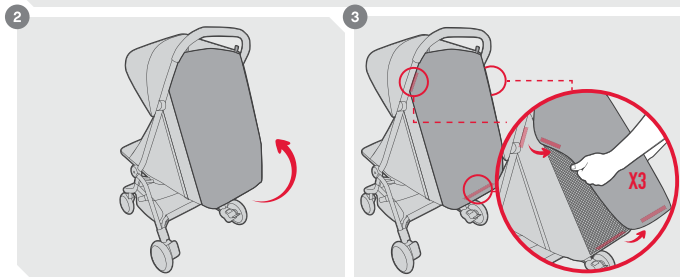
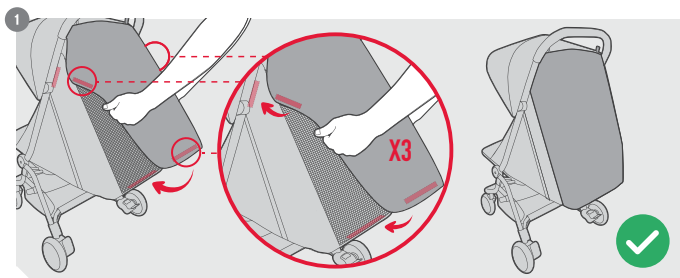

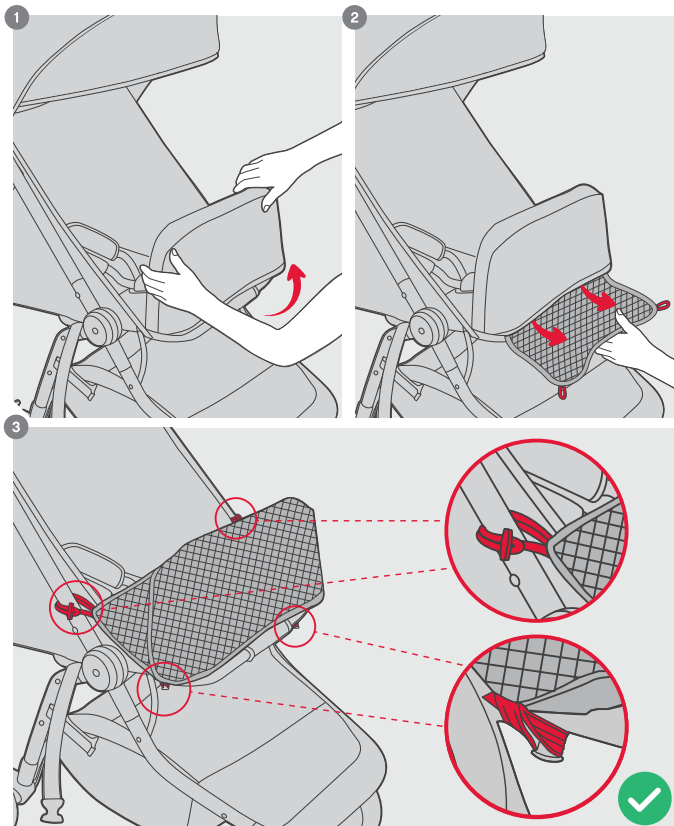



max load

13kg / 28lbs

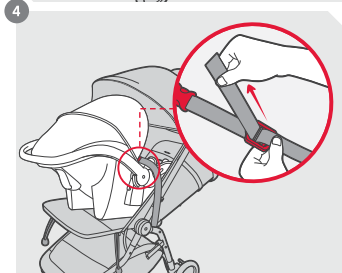
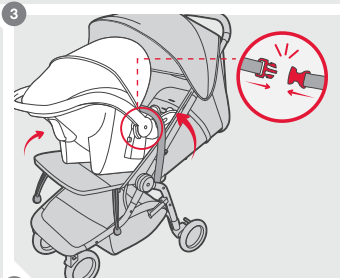
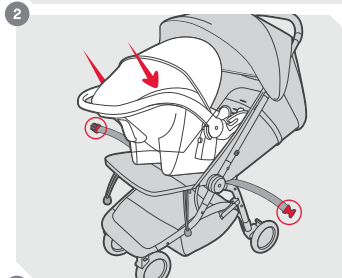
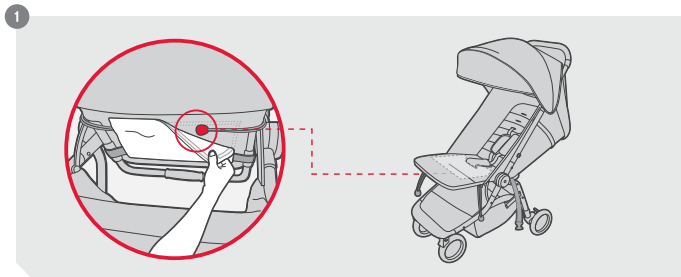

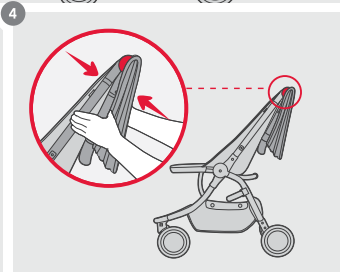
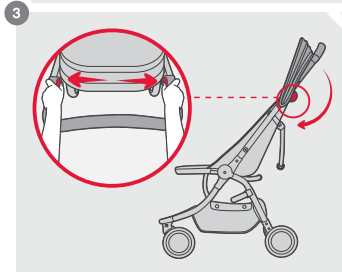
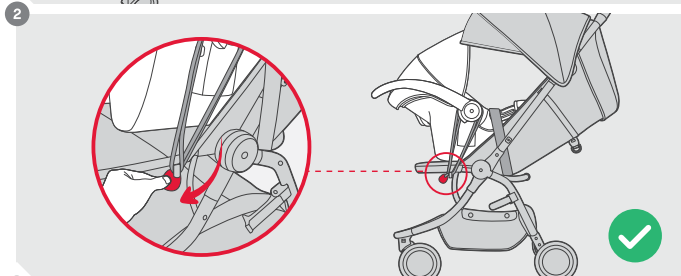
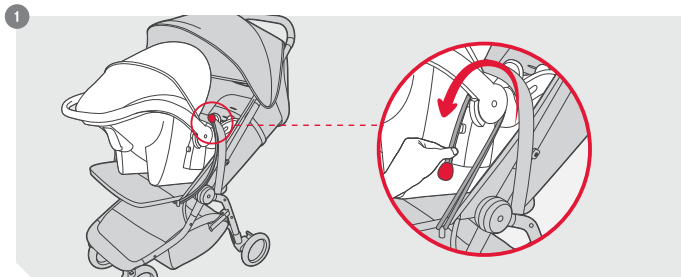

this product complies with requirements applicable in market of sale, refer mountainbuggy.com/certification

WARNINGS

European safety standard states:

- This stroller is intended for children from newborn to 4 years and up to a maximum weight of 15kg.
- It is recommended that the most reclined position be used for newborn babies.
- The stroller shall only be used for a maximum of 1 child.
- Never leave the child unattended.
- Accessories or replacement parts that are not approved by the manufacturer or distributor should not be used.
- Any load attached to the handle and/or back of the backrest and/or the sides of the stroller will affect stability of the stroller.
- Do not place more than 5kg in the parcel tray.
- Always use the restraint system.
- Check that the seat unit or car seat

attachment devices are correctly engaged before use.

- Ensure that all locking devices are engaged before use.
- The parking device shall be engaged during the loading and unloading of children.
- To avoid injury ensure that the child is kept away when unfolding and folding this product.
- Do not let the child play with this product.
- This product is not suitable for running or skating.
- A car seat used on a stroller does not replace a cot or a bed. Should your child need to sleep, place it in a suitable pram body, cot or bed.



WARNINGS

American safety standard states:

- Never leave your child unattended in the stroller.
- Always use the safety harness to avoid serious injury from falling or sliding out.
- Always secure all safety harness straps. Child may slip into leg openings and strangle. Never use in reclined carriage position unless

mesh wall is assembled. • This stroller is intended for children from newborn to 4 years and up to a maximum weight of 33lbs. • To prevent the stroller from becoming unstable, do not place parcels or accessory items anywhere except in the storage basket and pockets provided. • Do not place more than 11lbs in the parcel tray. • Excessive weight may cause a hazardous unstable condition to exist.

WARNINGS

Australia / New Zealand safety standard states:

To avoid injury or death:

- Always apply the brakes whenever the stroller is stationary.
- Do not leave children unattended.
- Secure the child in the harness at all times.
- Do not carry extra children or bags on this stroller.
- Make sure children are clear of any moving parts if you adjust the stroller, otherwise they may be injured.
- Use the harness at all times.
- When not in use, never leave the harness

buckled, as harness can form loops which may pose a strangulation hazard. • It is unsafe to use accessories other than those approved by the manufacturer. • Care should be taken if the stroller is used on stairs or escalators. • The stroller should not be used near an open fire or exposed flame. • This stroller is intended for children up to a maximum weight of 15kg. • Do not place more than 5kg in the parcel tray. • Use the tether strap to stop the stroller rolling away. • The stroller is designed for use on flat or gently sloping surfaces and may be unstable on higher sloping and uneven surfaces, resulting in the possibility of the stroller tipping over. • Due care should be exercised when folding or unfolding the stroller, as there is potential for fingers or body parts to be injured. • The stroller should only be carried or lifted when it is properly folded. Do not carry or lift the stroller by the wheels, the grab bar or the harness – position your hands at the handle hold at the back of the frame. • When folding the stroller, please check visually that the automatic frame lock is engaged.

WARNINGS

Canadian safety standard states:

- Do not place more than 5kg in the parcel tray. • The stroller may become unstable if a parcel bag, other than one recommended by the manufacturer, is used.
- The stroller may become unstable if the recommended load is exceeded. • Take care when folding or unfolding the stroller to prevent your fingers being entrapped.
- Maximum weight in the main seat 15kg. • Maximum height for main seat is 100cm.

© 2019 Phil and Teds Design Limited.

Phil and Teds Design Limited owns the intellectual property rights in the brands, designs and inventions featured in this publication as licensed to Phil and Teds Most Excellent Buggy Company Limited. These include, without limitation, the Mountain Buggy, life without limit trade marks and product names. Phil and Teds actively pursue people who infringe on its intellectual property.

ce véhicule est destiné aux enfants de
nouveau-né à 4 ans

charge maximale

20kg / 44lbs – en position droite (siège principal)

15kg / 33lbs – en position nouveau-né

guide d'entretien

Si vous constatez une anomalie sur votre produit ou si vous ne savez pas comment l'utiliser, rendez vous sur le site (mountainbuggy.com/support).

entretien de votre nano™

- Brossez les roues et le châssis pour ôter les salissures.
- Nettoyez avec un produit d'entretien non abrasif et un chiffon doux.
- Après vos balades dans le sable ou la neige, rincez à l'eau claire pour enlever le sel et le sable du châssis.
- Séchez systématiquement le châssis.
- Nos tissus peuvent être nettoyés à l'aide d'une éponge humide, trempée dans l'eau chaude, avec un savon doux. N'utilisez pas de détergents ni d'eau de Javel. Séchez à l'air libre.
- Conservez le nano™ dans un endroit ventilé, à l'abri de la lumière (qui pourrait ternir les couleurs du tissu) et de l'humidité.
- Prenez soin de la mousse située sur guidon. la pièce en mousse n'est pas couverte par la garantie.
- Un usage inapproprié priverait votre produit de toute garantie. N'utilisez pas votre nano™ s'il est détérioré.

information importante

- Retirer vos enfants de la poussette que sur terrain plat.
- Mettez les freins lorsque la poussette est immobilisée. Mettez les freins pour sortir un enfant de la poussette ou l'installer.
- Des précautions particulières devront être prises lors de l'utilisation de la poussette dans les escaliers ou les escaliers roulants.
- Passez systématiquement la dragonne autour de votre poignet lorsque vous utilisez la poussette.
- Certaines pièces peuvent avoir besoin d'être lubrifiées.
A surveiller sur les principaux composants:
 - Effilochage – tout particulièrement les sangles et le harnais de sécurité.
 - Usure – boucles, fermoirs, pneus, pièces en plastique, zips et parties amovibles.
 - Sécurité – les boucles ne doivent pas être lâches.

information importante

EVA pneus

- Les pneus ne sont pas sous garantie.
- nano™ est équipée de roues EVA. Ce qui limite les risques de crevaison et le changement des chambres à air.
- Avec le temps, la surface des roues EVA peut montrer des signes mineurs d'usure, ce qui est normal.

garantie

Tous nos produits sont garantis un an à partir de la date d'achat contre les défaut de matériel et de fabrication.*

De plus, si vous enregistrez vos produits en ligne dans les 30 jours suivant votre achat, nous vous offrons un an de garantie supplémentaire.

Une fois enregistré, vous pouvez étendre cette garantie pour une année supplémentaire en achetant l'option d'extension de garantie dans les 30 jours suivant votre achat.

Pour valider votre garantie veuillez enregistrer votre produit sur notre site, mountainbuggy.com/register

*Il se peut que d'autres termes et conditions soient applicables selon votre pays.

Conforme aux obligations normatives et légales du marché, consulter mountainbuggy.com/certification

AVERTISSEMENTS

La norme européenne stipule:

- Cette poussette est conçue pour des enfants de la naissance à 4 ans et jusqu'au poids maximum de 15kg.
- La position la plus inclinée est recommandée pour les nouveau-nés.
- La poussette ne peut transporter plus de 1 enfant.
- Ne jamais laisser un enfant sans surveillance.
- N'utilisez pas de pièces de rechange ou d'accessoires autres que ceux approuvés par le fabricant ou le distributeur.
- Ne rien attacher sur le guidon et/ou toute autre partie de la poussette qui pourrait affecter la stabilité.
- Ne pas placer une charge supérieure à 5kg dans le panier de la poussette.
- Toujours utiliser le système de retenue.

Vérifier que les dispositifs de fixation de la nacelle, du siège ou du siège-auto sont correctement enclenchés avant utilisation. • S'assurer que tous les dispositifs de verrouillage sont enclenchés avant utilisation. • Mettez les freins pour sortir un enfant de la poussette ou l'installer. • Pour éviter toute blessure, maintenir l'enfant à l'écart lors du dépliage et du pliage du produit. • Ne pas laisser un enfant jouer avec ce produit. • Ce produit ne convient pas pour faire du jogging ou des promenades en rollers. • Lorsque vous utilisez un siège d'auto avec la poussette, cette configuration ne remplace pas un berceau ou un lit. Si votre enfant doit dormir, il doit alors être placé dans un landeau, un lit ou un berceau adapté.

MISE EN GARDE

La norme canadienne stipule:

- Ne pas placer une charge supérieure à 5kg dans le panier de la poussette.
- Afin d'éviter le déséquilibre de la poussette, n'utilisez aucun panier autre que celui recommandé par le fabricant.
- La poussette pourrait devenir instable si la charge supportée était supérieure à celle recommandée.
- Attention à ne pas vous coincer les doigts lorsque vous pliez /dépliez la poussette.
- Charge maximale en position droite (siège principal) 15kg.
- Le siège a été conçue pour les enfants dont la hauteur est moins de 1 m.

Dieser Kinderwagen ist fuer Neugeborene
bis zu einem Alter von 4 Jahren geeignet

Maximalgewicht

20kg / 44lbs – des aufrechten Sitz

15kg / 33lbs – der Neugeborenen Position (Korbwiege)

Pflegehinweise

Falls das Produkt beschädigt ist oder Sie nicht sicher sind, wie Sie es in Gebrauch nehmen, besuchen Sie die Rubrik in [Internet mountainbuggy.com/support](http://Internet.mountainbuggy.com/support).

Pflege des nano™

- Bürsten Sie regelmäßig trockenen Schmutz von Rahmen und Rädern.
- Wischen Sie ihn mit einem milden Haushaltsreiniger und einem weichen Tuch ab.
- Sand und Salz nach einem Strandspaziergang muss abgewaschen werden.
- Anschließend bitte immer trocken reiben.
- Die Bezüge können mit warmem Wasser und einer milden Seifenlauge gereinigt werden. Verwenden Sie keine scharfen Reinigungs – oder Bleichmittel. Lassen Sie den nano™ an der Luft trocknen.
- Verstauen Sie den nano™ trocken, aufrecht stehend und nicht direktem Sonnenlicht ausgesetzt (was dem Stoff schaden und ihn ausbleichen könnte).
- Achten Sie besonders auf aufgeschäumte und gummierte Teile. Beschädigungen an diesen Teilen sind nicht von der Garantie abgedeckt.

Unsachgemäßer Gebrauch lässt die Garantierechte erlöschen. Benutzen Sie den nano™ nicht, wenn Sie eine Beschädigung entdeckt haben oder deren Vorhandensein vermuten.

Wichtige Information

- Beim herausnehmen des Kindes stellen Sie sicher ihr Kinderwagen steht auf ebenen Boden.
- Beim Hineinsetzen oder Herausheben des Kindes müssen die Bremsen angezogen und arretiert sein.
- Seien Sie bei der Benutzung des Buggys auf Treppen und Rolltreppen besonders vorsichtig.
- Während der Benutzung des Buggys sollte immer das Handband angelegt sein.
- Ausgiebige Benutzung kann die Funktionalität und die Sicherheit beeinträchtigen. Einige Teile müssen von Zeit zu Zeit nachgefettet werden. Überprüfen Sie wichtige Bestandteile wegen:
 - Verschleiß – besonders Gurte und Sicherheitsgurte.
 - Abnutzung – Verschlüsse, Klick-Verschlüsse, Reifen, Plastikteile, und sich bewegende Teile.
 - Sicherheit – Sicherheitsverschlüsse müssen immer fest sitzen.

Wichtige Information

EVA Reifen

- Die Reifen sind von den Garantiegewährleistungen ausgeschlossen.
- Der nano™ besitzt EVA Reifen – luftverluste, geplatzte Reifen und lästiges Reifenwechseln sind ausgeschlossen.
- Die EVA Reifen können bei starker Verwendung Anzeichen von geringem Lochfraß aufzeigen. Dies ist normal.

Garantie

All unsere Produkte haben, ab Kaufdatum, eine 1-Jahres Garantie auf Materialschäden und Verarbeitung.*

Registrieren Sie Ihr Produkt online innerhalb der ersten 30 Tage nach Kauf und erhalten Sie ein zusätzliches 2. Jahr Garantie kostenfrei.

Einmal registriert, können Sie die oben erwähnte Garantie, innerhalb der ersten 30 Tage nach Kaufdatum, durch den Zukauf eines dritten Jahres auf insgesamt 3 Jahre erweitern.

Bitte registrieren Sie ihr Produkt durch unsere online Registrierung bei mountainbuggy.com/register

*In einigen Ländern gelten gegebenenfalls andere Bedingungen und Rechte.

Dieses Produkt erfüllt folgende Normen des Arbeitsmarktes,
siehe: mountainbuggy.com/certification

WARNUNG

Der europäische Sicherheitsstandard besagt:

- Dieser Kinderwagen ist für Kinder im Alter von Neugeborenen bis zu 4 Jahren oder einem Maximalgewicht von 15kg zugelassen.
- Für Neugeborene wird die abgesenkte Position empfohlen.
- Der Buggy darf maximal für 1 Kinder benutzt werden.
- Lassen Sie das Kind nie unbeaufsichtigt.
- Zubehör oder Ersatzteile, die nicht vom Hersteller empfohlen werden, dürfen nicht eingesetzt werden.
- Bitte keinerlei Lasten an den Griff und/oder andere Teile des Kinderwagens. Dies kann die Stabilität des Kinderwagens beeinträchtigt.
- Überschreiten Sie die Maximallast der Gepäckablage von 5kg nicht.
- Verwenden Sie immer das Rückhaltesystem.

- Vergewissern Sie sich vor der Verwendung, dass der Kinderwagenaufsatz oder der Sitzeinheit oder die Befestigungselemente des Autositzes korrekt eingerastet sind.
- Vergewissern Sie sich vor Gebrauch, dass alle Verriegelungen eingerastet sind.
- Beim Hineinsetzen oder Herausheben des Kindes müssen die Bremsen angezogen und arretiert sein.
- Vergewissern Sie sich, dass das Kind beim Aufklappen und Zusammenklappen des Wagens außer Reichweite ist, um Verletzungen zu vermeiden.
- Lassen Sie das Kind nicht mit dem Produkt spielen.
- Dieses Produkt ist nicht zum Joggen oder Skaten geeignet.
- Die Verwendung einer Babyschale auf dem Kinderwagen ersetzt kein Gitterbett oder Bett. Wenn Ihr Kind Schlaf benötigt, sollte es in einen geeigneten Kinderwagen, ein Gitterbett oder Bett gelegt werden.

© 2019 Phil and Teds Design Limited.

Phil and Teds Design Limited sind Eigentümer aller geistigen Eigentumsrechte für unsere in dieser Veröffentlichung aufgeführten Marken, Designs und Erfindungen, für die die Phil and Teds Most Excellent Buggy Company Limited die Lizenzen innehat. Dazu gehören u. a. die Marken Mountain Buggy und life without limit sowie die Produktnamen. Personen, die unsere Eigentumsrechte verletzen, werden von uns aktiv strafrechtlich verfolgt.

este vehículo está destinado para niños desde recién nacidos hasta los 4 años de edad.

peso máximo

20kg / 44lbs – en posición vertical del asiento principal

15kg / 33lbs – en posición de recién nacido

cuidado y mantenimiento

Si el producto está dañado de alguna forma, o si no sabes con certeza cómo usarlo, ponte en contacto (mountainbuggy.com/support).

cuidar a tu nano™

- Cepille la suciedad del armazón y las llantas regularmente.
- Limpie con productos no abrasivos y con una toalla suave.
- Asegurate de limpiar la arena y la sal después de ir a la playa.
- Siempre seque el armazón si se moja.
- La tela puede ser lavada con agua tibia, usando jabón medio natural. No use detergente o blanqueadores. Seque al aire.
- Guárdalo en un espacio bien ventilado, alejado de la luz solar (la cual puede dañar los textiles) y la humedad.
- Tenga cuidado de no dañar el plástico espumoso (el plástico espumoso no entra en la garantía).
- Cuidado incorrecto anulará cualquier garantía. No utilice nano™ si se detecta un deterioro o sospecha.

información importante

- Siempre retire su hijo a nivel del suelo.
- El dispositivo de estacionamiento debe estar puesto durante la carga y descarga del niño.
- Ten cuidado si utilizas la silla de paseo en escaleras normales o mecánicas.
- Siempre use la correa alrededor de su muñeca al usar el cochecillo.
- Hay partes que pueden necesitar lubricante.
Inspeccione los componentes esenciales:
 - Deshilachado – especialmente en las costuras de las correas y del arnés de seguridad.
 - Desgaste por uso – seguros, neumáticos, partes de plástico y partes móviles.
 - Seguridad – los seguros nunca deben de estar flojos.

informazione importante

neumatico EVA

- Los neumáticos no están bajo garantía.
- El nano™ utiliza neumáticos EVA – estos son inmunes a los pinchazos y eliminar la necesidad de recambios de sondas.
- Con el uso, la superficie del neumático EVA puede mostrar signos de picaduras menores. Esto es normal.

garanzia

Tutti i nostri prodotti sono garantiti contro difetti dei materiali e di fabbricazione per un anno a partire dalla data di acquisto.*

Registrare il prodotto online entro 30 giorni dall'acquisto dà diritto gratuitamente a una garanzia di 2 anni.

Una volta effettuata la registrazione, è possibile estendere ulteriormente la garanzia a 3 anni acquistando l'opzione corrispondente entro 30 giorni dall'acquisto.

Vi invitiamo a registrare il vostro acquisto online oggi stesso. mountainbuggy.com/register

*In alcuni Paesi l'acquirente potrebbe godere di ulteriori clausole e diritti.

El producto cumple con los requisitos aplicables en el mercado para la venta, consulte mountainbuggy.com/certification



ADVERTENCIA

El Estándar de Seguridad Europeo dicta:

- Este vehículo esta planeado para niños de recién nacido a 4 años y peso máximo de 15kg.
- Para los recién nacidos, se recomienda la posición más reclinada.
- El coche de paseo debe usarse para un máximo de 1 niño.
- No dejar nunca al niño desatendido.
- Accesorios o partes de repuesto que no sean aprobados por el fabricante o distribuidor autorizado, no deben usarse.
- No agregue ninguna carga, al mango y/o a cualquier otra parte de la silla, ya que esto afectará a la estabilidad de la misma.
- No ponga más de 5kg en la canastilla.
- Usar siempre el sistema de retención.
- Comprobar que los dispositivos de sujeción del capazo, del asiento o de la silla de coche

están correctamente engranados antes del uso. • Asegurarse de que todos los dispositivos de cierre están engranados antes del uso. • El dispositivo de estacionamiento debe estar puesto durante la carga y descarga del niño. • Para evitar lesiones, asegúrese de que el niño se mantiene alejado durante el desplegado y el plegado de este producto. • No permita que el niño juegue con este producto. • Este producto no es adecuado para correr o patinar. • El uso de un portabebés con la silla de paseo, no sustituye a una cuna o una cama. En caso de que su hijo necesite dormir, debe colocarlo en un cochecito adecuado, cuna o cama.

© 2019 Phil and Teds Design Limited.

Phil and Teds Design Limited es propietaria de los derechos de propiedad intelectual en marcas, diseños e inventos presentados en esta publicación otorgados a Phil and Teds Most Excellent Buggy Company Limited. Estos incluyen, sin restricción, las marcas comerciales Mountain Buggy y life without limit y los nombres de productos. Phil and Teds persiguen de manera activa a las personas que infringen su propiedad intelectual.

dit voertuig is bedoeld voor kinderen vanaf
geboorte tot 4 jaar.

maximaal gewicht

20kg / 44lbs – in het rechtopstaande grote zitje

15kg / 33lbs – in de pasgeborene positie

onderhoudsinformatie

Controleer of je nanogeen beschadigingen heeft. Als dit toch het geval is of je weet niet hoe de nano™ te gebruiken, neem dan direct contact op met web-support (mountainbuggy.com/support).

verzorging van je nano™

- Borstel regelmatig vuil van het frame en de wielen.
- Reinig met een niet-schurend middels en een zachte doek.
- Spoel na een bezoek aan het strand zand en zout altijd goed af.
- Maak het frame altijd droog nadat het nat is geworden.
- De bekleding kan worden gereinigd met warm water en een milde zeep op natuurlijke basis. Gebruik geen bleekmiddelen of andere schoonmaakmiddelen.
Drogen in open lucht.
- Bewaar de nano™ in een goed geventileerde ruimte, weg van direct zonlicht (dat de stof kan aantasten en verbleken) en condens.
- Voorkom beschadiging van het foam. Foam valt niet onder de garantie.

- Door onzorgvuldig gebruik vervallen alle garanties. Gebruik de nano™ niet wanneer verval of het vermoeden ervan intreedt.

belangrijke informatie

- Laad uw kinderen altijd uit op een vlakke ondergrond.
- Zet de buggy altijd op de parkeerrem voordat je de kinderen erin zet of eruit haalt.
- Wees voorzichtig als je de buggy gebruikt op trappen en roltrappen.
- Doe de polsband altijd om uw pols als je de buggy gebruikt.
- Buitensporige slijtage kan ten koste gaan van de effectiviteit en de veiligheid. Het kan nodig zijn de onderdelen regelmatig te smeren. Controleer essentiële onderdelen op:
 - Rafelen – vooral geweven riemen en veiligheidsharnas.
 - Slijtage – vergrendelingen, klikbevestigingen, banden, kunststof onderdelen, ritsen en bewegende delen.
 - Veiligheid – vergrendelingen moeten vastzitten.

belangrijke informatie

EVA banden

- Er is geen garantie op de banden.
- nano™ heeft EVA banden, waar geen gaatjes in kunnen komen, waardoor vervanging van binnenbanden niet nodig is.
- Er kunnen wat kleine pitjes ontstaan op het oppervlak van de EVA banden na gebruik. Dit is normaal.

garantie

All onze producten hebben, vanaf koopdatum, een garantieperiode van een jaar tegen defecten in materiaal en uitvoering.*

Daarnaast, als je de producten registreert online binnen de eerste 30 dagen na aankoop, kom je in aanmerking voor een tweede jaar garantie geheel kostenvrij.

Enmaal geregistreerd, kan je de garantie periode verlengen met nog een extra jaar, door het kopen van de uitgebreide garantie optie binnen 30 dagen na aankoop.

Registreer uw aankoop door via onze online product registratie op mountainbuggy.com/register

*Mogelijk hebt u in sommige landen recht op andere voorwaarden en rechten

Dit product zitje voldoet aan alle eisen die gelden in het land van verkoop, zie hiervoor ook mountainbuggy.com/certification



WAARSCHUWING

Europese veiligheidsnorm:

- Deze buggy is bedoeld voor kinderen tot 4 jaar of met een maximum gewicht van 15kg.
- Wij raden de ligpositie te gebruiken voor pasgeborenen.
- De buggy wordt enkel gebruikt voor maximaal 1 kinderen.
- Nooit het kind zonder toezicht laten.
- Accessoires of reserve onderdelen welke niet zijn goedgekeurd door de fabrikant of distributeur mogen niet worden gebruikt.
- Bevestig geen enkele belasting aan de duwstang, en/of aan een ander onderdeel, omdat daardoor de stabiliteit van de kinderwagen zal afnemen.
- Doe niet meer dan 5kg in het boodschappenmandje.
- Altijd het veiligheidstuigje gebruiken.
- Controleer voor gebruik of het wiegje, het kinderwagentzitte, of het autostoeltje

goed vast zit op het kinderwagenchassis. • Zorg ervoor dat alle vergrendelingsmechanismes vast zitten voor dat je het product gebruikt. • Zet de buggy altijd op de parkeerrem voordat je de kinderen erin zet of eruit haalt. • Zorg ervoor dat het kind uit de buurt is tijdens het inen uitklappen van het product om letsel te voorkomen. • Laat het kind niet spelen met dit product. • Dit product is niet geschikt om mee hard te lopen of te skeeleren. • Als u een autozitje gebruikt in combinatie met de kinderwagen, dan is deze combinatie niet geschikt als vervanging voor een reiswieg of een bed. Als uw kind moet slapen, dient u het in een geschikte kinderwagenopbouw, wieg of bed te leggen.

© 2019 Phil and Teds Design Limited.

Phil and Teds Design Limited is eigenaar van de intellectuele eigendomsrechten op de merken, ontwerpen en uitvindingen die in deze publicatie worden vermeld en in licentie zijn gegeven aan Phil and Teds Most Excellent Buggy Company Limited. Deze omvatten, zonder beperking, de handelsmerken en productnamen Mountain Buggy en life without limit. Phil and Teds vervolgt actief personen die een inbreuk plegen op haar intellectuele eigendomsrechten

questo passeggino è destinato ai bambini da

0 a 4 anni

peso massimo

20kg / 44lbs – sul sedile principale verticale

15kg/ 33lbs – nella configurazione per neonati

istruzioni per la cura

Se il prodotto presenta danni di qualsiasi genere o non si è sicuri di come usarlo, si prega di rivolgersi al nostro personale di assistenza presso (www.mountainbuggy.com/support).

cura del prodotto

- Rimuovere periodicamente sporcizia e briciole dal telaio e dalle ruote usando una spazzola.
- Pulire il telaio con un detergente non abrasivo per la casa e un panno morbido.
- Lavare via la sabbia e il sale dopo essere stati sulla spiaggia.
- Asciugare sempre il telaio se è bagnato.
- Le parti in tessuto del passeggino possono essere pulite con una spugna imbevuta di acqua calda e un sapone naturale delicato. Non utilizzare detersivi o candeggina per la pulizia del passeggino.
- Conservare in uno spazio ben ventilato, al riparo dalla luce solare diretta (che può danneggiare e far sbiadire i tessuti) e dall'umidità.
- Aver cura di prevenire i danni alla gommapiuma. La gommapiuma non è coperta da garanzia.

- La cura non corretta invalida la garanzia. Non utilizzare il passeggino se si rileva o si sospetta un deterioramento.

informazioni importanti

- Caricare e scaricare sempre il bambino su terreno piano.
- Attivare sempre il freno prima di inserire/togliere il bambino.
- Non usare il passeggino su scale o scale mobili.
- Usare sempre la cinghia attaccata al manubrio del passeggino.
- L'eccessiva usura può ridurre l'efficacia e la sicurezza. Le parti potrebbero necessitare di lubrificazione. Accertarsi che i componenti principali siano esenti da:
 - Sfilacciamenti – soprattutto delle cinghie e delle bretelle di sicurezza.
 - Usura – a carico di dispositivi di bloccaggio, bottoni a pressione, pneumatici, parti in plastica e mobili.
 - Rischi per la sicurezza – i dispositivi di bloccaggio non devono risultare allentati.

informazioni importanti

pneumatici

- Gli pneumatici non sono coperti dalla garanzia.
- nano™ utilizzano pneumatici a prova di foratura che eliminano la necessità di sostituire le camere d'aria.
- Con l'uso, la superficie degli pneumatici può mostrare leggeri segni di vaiolatura. Si tratta di un fenomeno normale per questi materiali.

garanzia

Tutti i nostri prodotti sono garantiti contro difetti dei materiali e di fabbricazione per un anno a partire dalla data di acquisto.*

Registrare il prodotto online entro 30 giorni dall'acquisto dà diritto gratuitamente a una garanzia di 2 anni.

Una volta effettuata la registrazione, è possibile estendere ulteriormente la garanzia a 3 anni acquistando l'opzione corrispondente entro 30 giorni dall'acquisto.

Vi invitiamo a registrare il vostro acquisto online oggi stesso mountainbuggy.com/register

*In alcuni Paesi l'acquirente potrebbe godere di ulteriori clausole e diritti.

questo prodotto è conforme ai requisiti vigenti nel Paese di vendita, vedere mountainbuggy.com/certification



ATTENZIONE

Lo standard di sicurezza europeo stipula:

- Questo passeggino è destinato ai bambini da 0 a 4 anni del peso massimo di 15kg.
- Per i neonati, si consiglia di utilizzare la posizione più reclinata.
- Il prodotto è adatto per il trasporto di un solo bambino.
- Non lasciare mai il bambino incustodito.
- Utilizzare soltanto accessori originali Mountain Buggy con Mountain Buggy passeggino. Utilizzare soltanto ricambi originali Mountain Buggy. L'uso di parti non originali può compromettere la sicurezza.
- Carichi sospesi al manico o a qualsiasi altra parte del passeggino possono comprometterne la stabilità.
- Non mettere più di 5kg nel portapacchi.
- Utilizzare sempre il sistema di ritenuta.
- Prima dell' uso controllare che i

meccanismi di aggancio della seduta, della navicella o del seggiolino auto siano correttamente agganciati.

- Prima dell'uso assicurarsi che tutti i meccanismi di bloccaggio siano correttamente agganciati.
- Attivare sempre il freno prima di inserire/togliere il bambino.
- Per evitare lesioni o ferimenti assicurarsi che il vostro bambino sia a debita distanza durante le operazioni di apertura e chiusura del prodotto.
- Non lasciare che il vostro bambino giochi con questo prodotto.
- Questo prodotto non è adatto per correre o pattinare.
- Ricordiamo che usato come travel system con seggiolino auto non può sostituire la culla o il lettino. Per dormire il bambino deve essere adagiato in una navicella idonea, culla o lettino.

© 2019 Phil and Teds Design Limited.

Phil and Teds Design Limited detiene i diritti di proprietà intellettuale sui marchi, i disegni e le invenzioni presenti in questa pubblicazione così come sono stati concessi in licenza a Phil and Teds Most Excellent Buggy Company Limited, ivi compresi, ma senza limitazione, i marchi depositati e nomi di prodotto Mountain Buggy, life without limit. Phil and Teds persegue coloro che violano i suoi diritti di proprietà intellettuale.



denne vognen er tiltenkt barn fra

nyfødte til 4 år

maksimumsvekt

20kg / 44lbs – i sittende hovedsete

15kg / 33lbs – i nyfødtposisjon

pleieinformasjon

Hvis produktet er skadet på noen måte eller du ikke er sikker på hvordan du skal bruke det, kan du kontakte supportteamet vårt (www.mountainbuggy.com/support).

stelle produktet

- Kost av skitt (eller kjekssmuler) fra rammen og hjulene regelmessig.
- Rengjør rammen med et ikke slipende rengjøringsmiddel og en myk klut.
- Skyll av sand og salt etter en tur til stranden.
- Tørk alltid av rammen hvis den er våt.
- Stoffet på vognen kan rengjøres med en svamp med varmt vann, med bruk av mild, naturlig såpe. Bruk ikke vaskemidler eller blekemidler på vognen.
- Oppbevares på et godt ventilert sted, unna direkte sollys (som kan skade og falme stoffet) og fuktighet.
- Pass på at du ikke skader gummien. Gummien dekkes ikke av garantien.
- Feil stell vil ugyldiggjøre garantien. Bruk ikke vognen hvis du oppdager eller mistenker svekkelser.

viktig informasjon

- Løft alltid barnet ditt inn i og ut av vognen på plant underlag.
- Aktiver alltid bremsen før du plasserer eller tar barnet ut av vognen.
- Bruk ikke vognen i trapper eller rulletrapper.
- Bruk alltid stroppen på håndtaket.
- Omfattende slitasje kan redusere effektiviteten og sikkerheten. Noen deler trenger kanskje smøring.
Inspiser viktige komponenter etter:
 - Frynsing – spesielt stropper og sikkerhetsselen.
 - Slitasje – låser, fester, dekk, plastdeler og bevegelige deler.
 - Sikkerhet – låsene må ikke løsne.

viktig informasjon

dekk

- Dekkene dekkes ikke av garantien.
- nano™ har dekk som ikke kan punkteres, og eliminerer behovet for å skifte slange.
- Med bruk kan overflaten på dekkene vise tegn på noe groppkorrosjon. Dette er normalt for disse materialene.

garanti

Alle produktene våre har ett års garanti fra kjøpsdatoen mot mangler i materialer og utførelse.*

Hvis du registrerer produktet innen 30 dager etter kjøpsdatoen, er du i tillegg kvalifisert for 2 års kostnadsfri garanti.

Når du har registrert produktet, kan du utvide garantien ytterligere til 3 år ved å kjøpe utvidet garanti i løpet av 30 dager etter kjøpet.

Registrer produktkjøpet online nå
mountainbuggy.com/register

*Du kan kvalifisert for andre vilkår og betingelser i noen land.

dette produktet er i samsvar med gjeldende krav i salgsmarkedene, se mountainbuggy.com/certification

ADVARSEL

De europeiske sikkerhetsstandarder slår fast:

- Denne vognen er tiltenkt barn fra nyfødte til 4 år, og opptil maksimalt 15kg.
- För nyfödda rekommenderas det mest tillbakalutade läget.
- Produktet er kun beregnet til bruk med 1 barn.
- Aldri etterlat barnet uten tilsyn.
- Använd endast godkända Mountain Buggy tillbehör på Mountain Buggy vagn. Använd endast original Mountain Buggy reservdelar. Det kan vara farligt att använda substitut.
- Fastgør ikke ekstra last på håndtaket og / eller på nogen anden, da dette vil påvirke stabiliteten til barnvognen.
- Ikke plasser mer enn 5kg i pakkebrettet.
- Bruk alltid sikringsseleene.
- Kontroller før hver bruk at låsemekanismene for barnevognbagen eller bilsetet virker som de skal.

• Aktiver alltid bremsen før du plasserer eller tar barnet ut av vognen. • For å unngå personskade, sørg for å holde barnet ditt på avstand mens du slår opp og slår sammen produktet. • La ikke barnet leke med produktet. • Dette produktet egner seg ikke for løping eller skøyting. • Når du bruker en bilstol på barnevognen, erstatter den ikke bagen eller barneseng. Hvis barnet ditt trenger å sove, bør barnet plasseres i en passende barnevogn, barneseng eller seng.

© 2019 Phil and Teds Design Limited.

Phil and Teds Design Limited eier de immaterielle rettighetene til merkevarene, designene og oppfinnelsene i denne publikasjonen slik de er lisensiert til Phil and Teds Most Excellent Buggy Company Limited. Disse inkluderer, uten begrensning, varemerkene Mountain Bugg og life without limit og produktnavn. Phil and Teds forfølger aktivt personer som krenker selskapets immaterielle rettigheter.



denna barnvagn är avsedd från
nyfödda upp till 4 år

maxvikt

20kg / 44lbs – i upprätt huvud sits

15kg / 33lbs – i nyfödd position

skötsel anvisningar

Vid skada på din produkt eller om du inte är säker på hur den används, vänligen kontakta vår kundtjänst (www.mountainbuggy.com/support).

så här sköter du din vagn

- Borsta bort smuts från chassit och däcken regelbundet.
- Rengör chassit med en mjuk trasa & ett icke slipande rengöringmedel.
- Tvätta av sand och salt efter strandbesök.
- Torka alltid chassit om det blivit blött.
- Textilier kan rengöras med en svamp, varmt vatten och en mild naturell såpa. Använd inte rengörings – eller blekmedel på din vagn.
- Förvara i ett väl ventilerat utrymme, undvik direkt solljus (som kan skada och bleka tyget) och fukt.
- Var aktsam med skumgummit, för att undvika skador. Garantin gäller ej på skumgummit.
- Felaktig skötsel omfattas inte av garantin. Använd inte din barnvagn om en defekt upptäcks eller misstänks.

viktig information

- Lyft alltid in och ur ditt barn på jämn yta.
- Aktivera alltid bromsen innan du placerar eller ta ditt barn ut ur vagnen.
- Använd inte din barnvagn i trappor eller rulltrappor.
- Använda alltid säkerhetsbandet på hantaget.
- Hårt slitage kan minska effektiviteten & säkerheten.
Delar kan behöva smörjning. Kontrollera väsentliga delar för:
 - Nötning – speciellt vävband & säkerhetsbälte.
 - Slitage – lås, tryckknappar, däck, plast & rörliga delar.
 - Säkerhet – lås får inte vara lösa.

viktig information

däck

- Däck omfattas inte av garantin.
- nano™ använd punkteringsfria däck & du slipper byta innerslangar.
- Vid användning kan däckens yta visa tecken på små gropar – det är normalt för detta material.

garanti

Alla våra produkter har ett års garanti från inköpsdatum och omfattar defekter som beror på material – eller tillverkningsfel.*

Dessutom, när du registrerar din produkt online inom 30 dagar från inköpet, är du berättigad till en 2 års garanti utan kostnad.

När du väl är registrerad kan du förlänga din garanti ytterligare till 3 år genom att köpa det utökade garantialternativet inom 30 dagar efter inköpsdatum.

Vänligen registrera ditt produktköp online nu mountainbuggy.com/register

*du kan ha rätt till andra villkor och rättigheter i vissa länder

den här produkten uppfyller de krav som gäller enligt marknadens bestämmelser, hänvisning till mountainbuggy.com/certification

VARNING

De europeiska säkerhetsstandarderna anger:

- Denna barnvagn är avsedd från nyfödda upp till 4 år med en maxvikt på 15kg.
- For nyfødte barn anbefales den mest tilbakelente posisjonen.
- Produkten är endast avsedd för användning med 1 barn.
- Lämna aldrig barnet utan uppsikt.
- Bruk kun godkjente Mountain Buggy tilbehør på Mountain Buggy vogn. Bruk kun originale Mountain Buggy reservedeler. Det kan være farlig å bruke erstatninger.
- Fäst inte någon last på handtaget och / eller på någon annan del eftersom detta kommer att påverka stabiliteten av barnvagen.
- Varukorgens maxvikt är 5kg.
- Använd alltid bältessystemet.
- Kontrollera att fastsättningsanordningarna för insatsen eller siddelen

är korrekt fastsatta innan vagnen tas i bruk. • Se till att alla låsanordningar är spärrade innan du använder vagnen. • Aktivera alltid bromsen innan du placerar eller ta ditt barn ut ur vagnen. • För att undvika skada, se till att barnet är ur vägen när du fäller ut och ihop denna produkt. • Låt inte barnet leka med denna produkt. • Denna produkt är inte lämplig för att springa eller åka inlines med. • När du använder ett babyskydd på sittvagnen, ersätter den inte en liggkorg eller en barnsäng. Om ditt barn behöver sova, ska hen placeras i en lämplig barnvagn, barnsäng eller säng.

© 2019 Phil and Teds Design Limited.

Phil and Teds Design Limited äger den immateriella rättigheten i produkt och varumärken, design och uppfinningar som presenteras i denna publikation som är licensierad till Phil and Teds Most Excellent Buggy Company Limited. Detta inkluderar, utan begränsningar, the Mountain Buggy, life without limit varumärke och produktnamn. Phil and Teds vidtar rättsliga åtgärder om någon gör intrång på dess immateriella rättigheter och varumärken.

nämä rattaat on tarkoitettu vastasyntyneistä

4 vuoden ikäisille lapsille

enimmäispaino

20kg / 44lbs – istuinosan pystyasennossa

15kg / 33lbs – vastasyntyneiden makuuasennossa

huolto-ohjeet

Jos tuotteesi on vahingoittunut millään tavalla, tai et ole varma miten sitä käytetään, ota yhteyttä asiakaspalveluumme (www.mountainbuggy.com/support).

rattaiden huolto ja kunnossapito

- Harjaa lika rungosta ja renkaista säännöllisesti.
- Puhdista runko hankaamattomalla pesuaineella ja pehmeällä liinalla.
- Pese hiekka ja suola pois meri-ilmaston lähellä ja talvella alueilla jossa käytetään suolausta.
- Kuivaa runko aina, jos se on märkä.
- Rattaiden tekstiilit voidaan puhdistaa sienellä, lämpimällä vedellä ja miedolla luonnollisella saippualla. Älä käytä pesuainetta tai valkaisuaineita.
- Säilytä aina kun on mahdollista lämpimässä ja hyvin ilmastoidussa tilassa. Vaunuja ei kannata jättää seisomaan voimakkaaseen auringonpaisteeseen turhaan. Tämä saattaa heikentää joidenkin materiaalien kestoa tai haalista kankaiden värejä.
- Ole varovainen työntöaisan päällisen kanssa vaurioiden välttämiseksi. Takuu ei koske tätä osaa.

- Takuu ei kata väärän hoidon aiheuttamia vahinkoja. Älä käytä rattaita, jos niissä havaitaan tai epäillään vikaa.

tärkeää tietoa

- Nosta aina lapsesi rattaisiin ja sieltä pois tasaisella alustalla.
- Aseta käyttöjarru päälle aina, kun laitat lapsen tai otat lapsen pois rattaista.
- Älä käytä rattaita portaissa tai liukuportaissa.
- Käytä aina työntöaisan turvaremmiä.
- Liiallinen kuluminen voi vähentää tehokkuutta ja turvallisuutta. Osat voivat tarvita voitelua. Tarkista olennaiset komponentit seuraavia varten:
 - Rispaantuminen – etenkin hihnoissa ja turvaljaissa.
 - Kuluminen – lukot, nepparit, renkaat, muovi ja liikkuvat osat.
 - Turvallisuus – lukittuvat osat eivät saa olla löysiä.

tärkeää tietoa

renkaat

- Renkaat eivät kuulu takuun piiriin.
- nano™ rattaissa on puhkeamattomat renkaat, jotka poistavat tarpeen sisäkumien vaihtamiseen.
- Käytön aikana eturenkaiden pinnalle voi tulla merkkejä pienestä kulumisesta – tämä on normaalia näille materiaaleille.

takuu

Kaikilla tuotteillamme on yhden vuoden takuu ostopäivästä materiaali – ja valmistusvikoja vastaan.*

Jos rekisteröit tuotteen verkossa 30 päivän kuluessa ostosta, olet oikeutettu 2 vuoden takuuseen maksutta.

Kun olet rekisteröitynyt, voit jatkaa takuuta kolmevuotiseksi ostamalla laajennetun takuun 30 päivän kuluessa ostosta.

Rekisteröi tuotteesi verkossa nyt

mountainbuggy.com/register

* sinulla saattaa olla oikeus muihin ehtoihin ja oikeuksiin joissakin maissa.

tämä tuote täyttää myyntimaassa voimassa olevat vaatimukset, lisätietoa mountainbuggy.com/certification



VAROITUS

Eurooppalainen turvallisuustandardi:

- Nämä rattaat on tarkoitettu vastasyntyneistä 4 vuoden ikäisille lapsille, enintään 15kg:n maksimipainoon asti.
- Vastasyntyneille suosittelemme mahdollisimman alas kallistettua asentoa.
- Vaunua saa käyttää vain enintään yhdelle lapselle.
- Älä koskaan jätä lasta ilman valvontaa.
- Käytä vain hyväksytyjä Mountain Buggy lisävarusteita Mountain Buggy rattaiden kanssa. Käytä vain alkuperäisiä Mountain Buggy varaosia. Muiden osien käyttö ei ole turvallista.
- Älä laita muuta kuormaa työntöaisaan tai muuhun rattaan osaan. Se saattaa heikentää rattaiden tasapainoa.
- Tavarakorin enimmäispaino on 5kg.
- Käytä aina turvaaljaita.
- Tarkista, että vaununkopan, istuimen tai turvaistuimen

kiinnityslaitteet on kiinnitetty hyvin ennen käyttöä. • Varmista, että kaikki lukituslaitteet ovat kiinni ennen käyttöä. • Aseta käyttöjarru päälle aina, kun laitat lapsen tai otat lapsen pois rattaista. • Välttääksesi onnettomuudet, varmista, että lapsi ei ole tiellä avatessasi ja taittaessasi tuotetta kokoon. • Älä anna lapsen leikkiä tällä tuotteella. • Tämä tuote ei sovellu työnnettäväksi juosten tai rullaluistellen. • Kun käytät turvakaukaloa rattaiden kanssa, tämä yhdistelmä ei korvaa pinnasänkyä tai tavallista sänkyä. Jos lapsesi tarvitsee unta, hänet tulee laittaa sopiviin lastenvaunuihin, pinnasänkyyn tai tavalliseen sänkyyn.

© 2019 Phil and Teds Design Limited.

Phil and Teds Design Limited omistaa tämän julkaisun merkkien, mallien ja keksintöjen immateriaalioikeudet Phil & Teds Most Excellent Buggy Company Limited toimiluvan saaneina. Näihin kuuluvat rajoituksetta, Mountain Buggy, life without limit tavaramerkit ja tuotenimet. Phil and Teds etsii aktiivisesti henkilöitä, jotka rikkoivat sen immateriaalioikeuksia.



life without limit™

AUS/NZL

Mountain Buggy Australasia
102-112 Daniell Street
Newtown, Wellington 6021
New Zealand
+64 4 3800 833

USA/CAN

Mountain Buggy USA
323 S. College Avenue
Fort Collins, CO 80524
USA
+1 800 839 4985

GBR

Mountain Buggy UK
71-73 Victoria St
Windsor, Berkshire
SL4 1EH, United Kingdom
+44 20 3051 9264

EUR/FRA

Mountain Buggy Spain
Calle Linaje, 3
Malaga 29001,
Spain
+34 91 290 14 82

CHN

Mountain Buggy China
No.10 East Chuangyeyuan
Road, Yangzhou
China
+86 514 8763 4533

Designed in New Zealand. Made in China
Conçu en Nouvelle-Zélande. Fabriqué en Chine

Conforme aux exigences de sécurité

8156-09