

SPEAKER COMPONENTS



FOSTEX

www.fostex.jp ■取扱代理店

フォステクス カンパニー
〒196-8550 東京都昭島市つつじが丘一丁目1番109号 TEL:042-545-6111 FAX:042-546-6067

FOSTEX

※本カタログ掲載の使用、外観及び価格は改良等の為、予告無く変更することがあります。 ※製品の色は、撮影・印刷の関係で実際の色と異なって見えることがあります。 ※本カタログの記載内容は2019年10月現在のものです。

フォステクスの製品のひとつひとつが、

時代の要求を先取りしたユニークな発想と最先端技術から生まれました。

クラフトマンシップに満ちた独創的な製品の数々は

音楽愛好家にもオーディオエンジニアにも、ミュージシャンにも

そして海を越え国境を越えて大きな話題となり、音の世界を鮮やかに広げていきます。

フォステクスは、プロフェッショナルな技術と、感性豊かな芸術の融合をテーマにして、

これからも、常に音づくりの可能性に挑戦し、新しい画期的な製品群を生み続けていきます。

FULL RANGE フルレンジ

FE-NV SERIES

FE-NVシリーズは、フルレンジ・スピーカー・ユニットの定番モデルとして定評を得ていたEnシリーズの後継として開発されました。フォステクス最新のスピーカー技術により、特徴的な明るく張りのある音色を維持しながら、より立体的な音場表現を実現しました。8cmから20cmまで豊富なラインナップが揃っています。

FE83NV 8cmコーン形 フルレンジ

標準価格5,200+消費税(1台)



■周波数特性

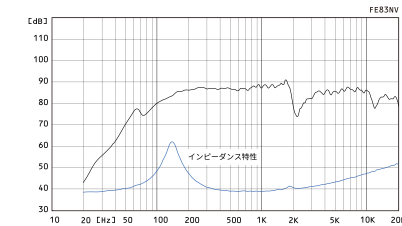

■仕様

Nominal Impedance	8.0ohm
fs (F0)	149.7Hz
Mms (M0)	1.4g
Qts (Q0)	0.78
SPL (1m/1W)	87.5dB
Equivalent Diaphragm Radius (a)	30.0mm
Rated Input	5W
Reproduction Frequency Response	fs to 22kHz
Weight	371g

■寸法図

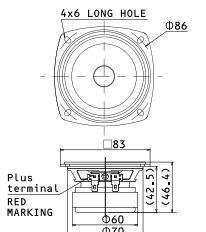

FE103NV 10cmコーン形 フルレンジ

標準価格6,800+消費税(1台)



■周波数特性

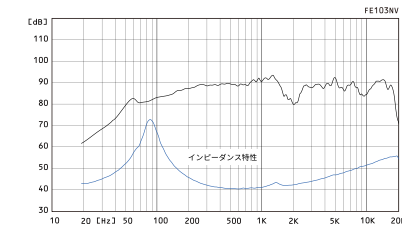

■仕様

Nominal Impedance	8.0ohm
fs (F0)	91.8Hz
Mms (M0)	2.5g
Qts (Q0)	0.46
SPL (1m/1W)	88.5dB
Equivalent Diaphragm Radius (a)	40.0mm
Rated Input	5W
Reproduction Frequency Response	fs to 22kHz
Weight	566g

■寸法図

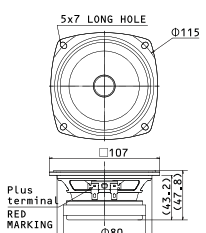

FE126NV 12cmコーン形 フルレンジ

標準価格7,900+消費税(1台)



■周波数特性

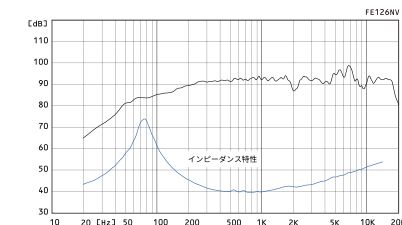

■仕様

Nominal Impedance	8.0ohm
fs (F0)	79.1Hz
Mms (M0)	15.2g
Qts (Q0)	0.34
SPL (1m/1W)	92.0dB
Equivalent Diaphragm Radius (a)	46.0mm
Rated Input	15W
Reproduction Frequency Response	fs to 20kHz
Weight	1,000g

■寸法図

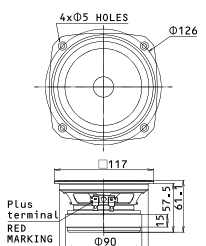

FE166NV 16cmコーン形 フルレンジ

標準価格11,500+消費税(1台)



■周波数特性

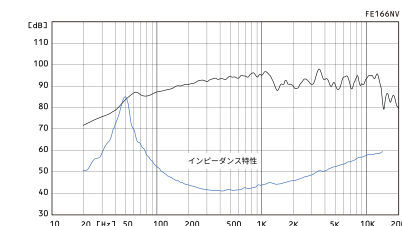

■仕様

Nominal Impedance	8.0ohm
fs (F0)	49.6Hz
Mms (M0)	7.0g
Qts (Q0)	0.27
SPL (1m/1W)	94.0dB
Equivalent Diaphragm Radius (a)	65.0mm
Rated Input	22W
Reproduction Frequency Response	fs to 20kHz
Weight	1,600g

■寸法図

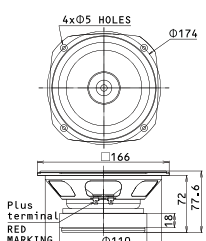

FE206NV 20cmコーン形 フルレンジ

標準価格15,800+消費税(1台)



■周波数特性

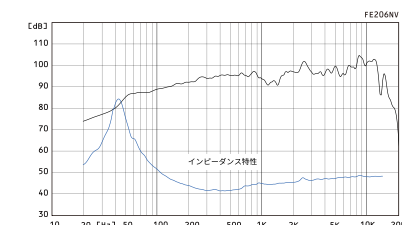

■仕様

Nominal Impedance	8.0ohm
fs (F0)	44.7Hz
Mms (M0)	15.2g
Qts (Q0)	0.26
SPL (1m/1W)	96.0dB
Equivalent Diaphragm Radius (a)	81.0mm
Rated Input	30W
Reproduction Frequency Response	fs to 18kHz
Weight	3200g

■寸法図

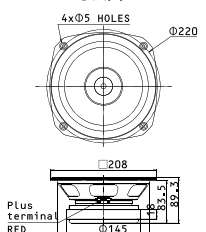

CONTENTS

SPEAKER COMPONENTS

	FE-NVシリーズ	2
FULL RANGE	FF-WKシリーズ	3
	FE-EΣシリーズ、FE-NSシリーズ	4
WOOFER	FWシリーズ	5~6
	HRスピーカー	6
TWEETER	ドームツイーター	7
	ホーンツイーター	8
	ネットワーク、アクセサリ	9
OTHER	クロスオーバー早見表	10
	スピーカーボックス	11
	かんすびシリーズ	12~16
	パーソナル・アンプ、ボリューム・コントローラー	17~18

FF-WK SERIES

FF-WKシリーズは全面的に構造を見直し、新たに10cm口径をラインアップに加え全く新しいバスレフ専用フルレンジ・スピーカー・ユニットに生まれ変わりました。FF-WKシリーズには抄紙方法「2層抄紙コーン」を初めリッジドーム形状アルミ合金センターキャップを採用し更なる高音質化を実現、明快でリアルな音質はそのままに力感溢れる低域とキャラクターを感じさせない高域再生を実現しました。

FF85WK 8cmコーン形フルレンジ

標準価格5,000+消費税(1台)

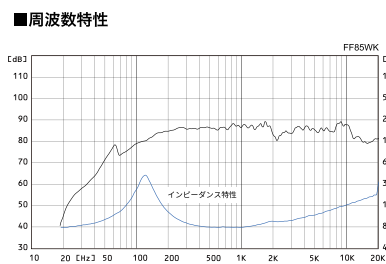

■仕様

Nominal Impedance	8.0ohm
fs (F0)	115.0Hz
Mms (M0)	2.0g
Qts (Q0)	0.55
SPL (1m/1W)	86.5dB
Equivalent Diaphragm Radius (a)	30.0mm
Rated Input	5W
Reproduction Frequency Response	fs to 28kHz
Weight	450g

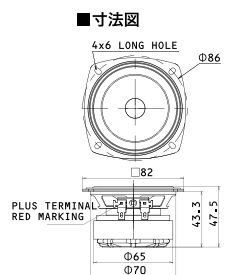

FF105WK 10cmコーン形フルレンジ

標準価格6,100+消費税(1台)

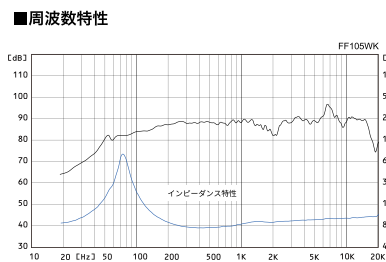

■仕様

Nominal Impedance	8.0ohm
fs (F0)	75.0Hz
Mms (M0)	3.4g
Qts (Q0)	0.41
SPL (1m/1W)	88.0dB
Equivalent Diaphragm Radius (a)	40.0mm
Rated Input	10W
Reproduction Frequency Response	fs to 25kHz
Weight	800g

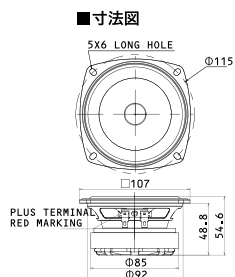

FF125WK 12cmコーン形フルレンジ

標準価格6,800+消費税(1台)

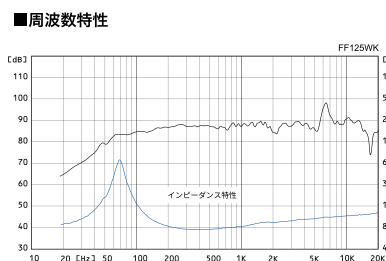

■仕様

Nominal Impedance	8.0ohm
fs (F0)	67.0Hz
Mms (M0)	5.0g
Qts (Q0)	0.42
SPL (1m/1W)	89.0dB
Equivalent Diaphragm Radius (a)	46.0mm
Rated Input	16W
Reproduction Frequency Response	fs to 22kHz
Weight	920g

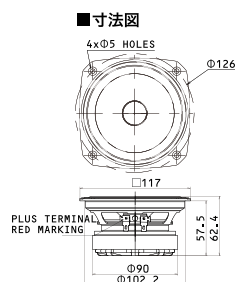

FF165WK 16cmコーン形フルレンジ

標準価格10,000+消費税(1台)

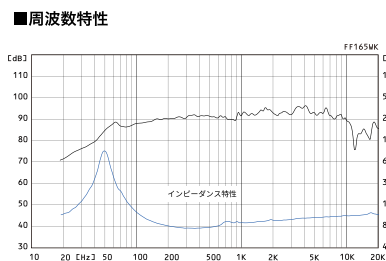

■仕様

Nominal Impedance	8.0ohm
fs (F0)	50.0Hz
Mms (M0)	9.5g
Qts (Q0)	0.34
SPL (1m/1W)	92.0dB
Equivalent Diaphragm Radius (a)	65.0mm
Rated Input	30W
Reproduction Frequency Response	fs to 21kHz
Weight	1950g

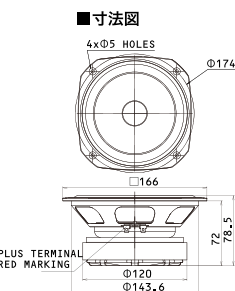

FF225WK 20cmコーン形フルレンジ

標準価格14,100+消費税(1台)

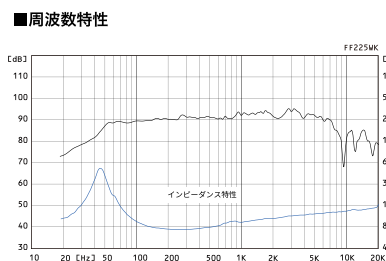

■仕様

Nominal Impedance	8.0ohm
fs (F0)	44.0Hz
Mms (M0)	18.4g
Qts (Q0)	0.35
SPL (1m/1W)	93.0dB
Equivalent Diaphragm Radius (a)	84.0mm
Rated Input	34W
Reproduction Frequency Response	fs to 17kHz
Weight	3520g

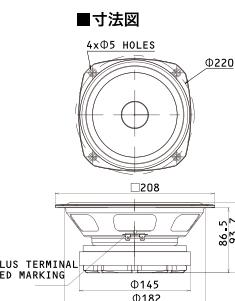

FE-EΣ SERIES

FE-EΣシリーズは、高剛性と低歪みを実現するHP振動板を採用し、大型フェライトマグネットと高剛性ラウンドフレームを採用した、バックロードホーン専用設計されたモデルです。

FE108EΣ 10cm HP形フルレンジ

標準価格16,500+消費税(1台)

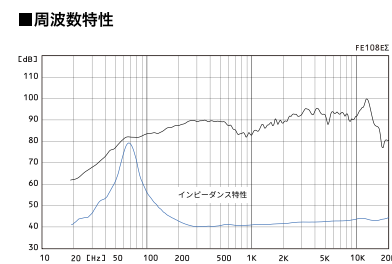

■仕様

Nominal Impedance	8.0ohm
fs (F0)	77.0Hz
Mms (M0)	2.7g
Qts (Q0)	0.30
SPL (1m/1W)	90.0dB
Equivalent Diaphragm Radius (a)	40.0mm
Rated Input	8W
Reproduction Frequency Response	fs to 23kHz
Weight	1200g

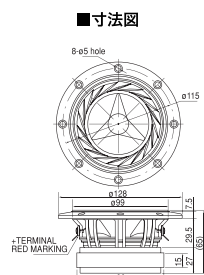

FE168EΣ 16cm HP形フルレンジ

標準価格27,000+消費税(1台)

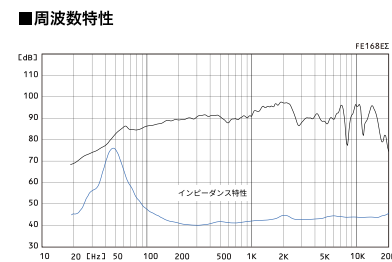

■仕様

Nominal Impedance	8.0ohm
fs (F0)	51.0Hz
Mms (M0)	8.7g
Qts (Q0)	0.26
SPL (1m/1W)	94.5dB
Equivalent Diaphragm Radius (a)	60.0mm
Rated Input	27W
Reproduction Frequency Response	fs to 21kHz
Weight	2600g

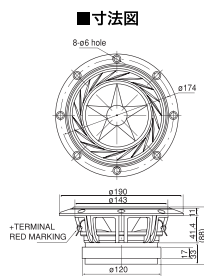

FE208EΣ 20cm HP形フルレンジ

標準価格30,900+消費税(1台)

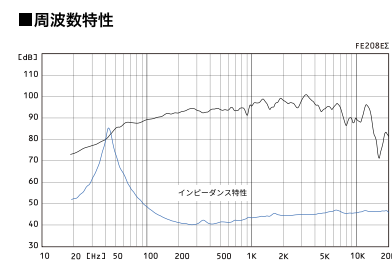

■仕様

Nominal Impedance	8.0ohm
fs (F0)	42.0Hz
Mms (M0)	13.3g
Qts (Q0)	0.18
SPL (1m/1W)	97.0dB
Equivalent Diaphragm Radius (a)	80.0mm
Rated Input	40W
Reproduction Frequency Response	fs to 14kHz
Weight	4800g

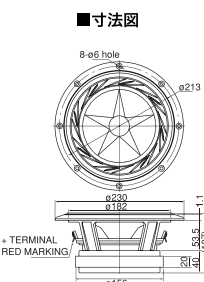

FE-NS SERIES

FE168NS は、Sol シリーズの開発理念と独自技術を継承し、新たに開発されたフルレンジ・スピーカー・ユニットです。質と量のバランスのとれた低域とクオリティの高い中高域の音質は、2層抄紙と低歪みフェライト外磁型磁気回路に支えられ繊細で表現力豊かな音楽の再生を実現します。

FE168NS 16cmコーン形フルレンジ

標準価格27,000+消費税(1台)



■仕様

Nominal Impedance	8.0ohm
fs (F0)	60.0Hz
Mms (M0)	8.5g
Qts (Q0)	0.39
SPL (1m/1W)	90.5dB
Equivalent Diaphragm Radius (a)	64.0mm
Rated Input	20W
Reproduction Frequency Response	fs to 20kHz
Weight	2280g

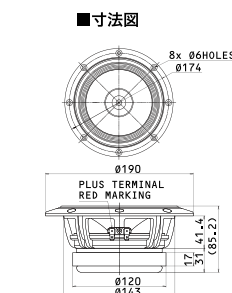

※BK168NS: スピーカー・ボックス / FE168NS専用バックロードホーン型スピーカー・ボックスを受注生産にて発売中。詳しくはホームページにて URL: <https://www.fostex.jp/products/bk168ns/>

WOOFER

ウーハー

FW SERIES

FWシリーズのウーハーは、高剛性アルミダイキャストノラウンドフレームタイプから超大型80cmスーパーウーハーまで、優れた低音再生能力を備えた機種を揃えています。振動板には、ハイブリット・パルプコーンからHR振動板まで最新の振動板テクノロジー満載のラインアップを揃えました。FW-HS シリーズは高機能パルプ材料と独自の抄紙技術の融合によりさらなる高剛性振動板へ進化を遂げたウーハーユニットシリーズです。

FW108HS 10cmコーン形ウーハー

標準価格18,900+消費税(1台)



■周波数特性

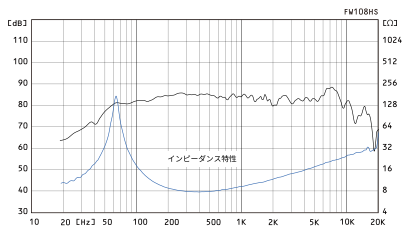

■仕様

Nominal Impedance	8.0ohm
fs (F0)	65.0Hz
Mms (M0)	6.0g
Qts (Q0)	0.46
SPL (1m/1W)	84.5dB
Equivalent Diaphragm Radius (a)	40.0mm
Rated Input	20W
Reproduction Frequency Response	fs to 15kHz
Weight	1700g

■寸法図

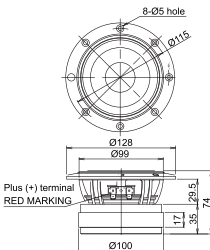

FW168HS 16cmコーン形ウーハー

標準価格24,600+消費税(1台)



■周波数特性

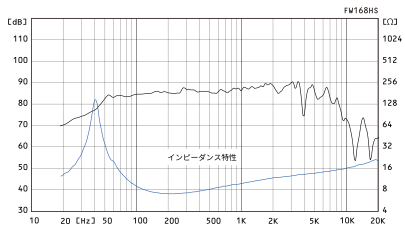

■仕様

Nominal Impedance	8.0ohm
fs (F0)	42.0Hz
Mms (M0)	25.0g
Qts (Q0)	0.34
SPL (1m/1W)	86.0dB
Equivalent Diaphragm Radius (a)	65.0mm
Rated Input	35W
Reproduction Frequency Response	fs to 10kHz
Weight	3870g

■寸法図

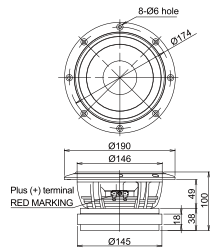

FW208HS 20cmコーン形ウーハー

標準価格28,300+消費税(1台)



■周波数特性

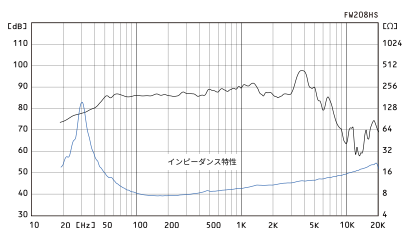

■仕様

Nominal Impedance	8.0ohm
fs (F0)	32.0Hz
Mms (M0)	37.0g
Qts (Q0)	0.40
SPL (1m/1W)	87.0dB
Equivalent Diaphragm Radius (a)	81.0mm
Rated Input	50W
Reproduction Frequency Response	fs to 7kHz
Weight	4620g

■寸法図

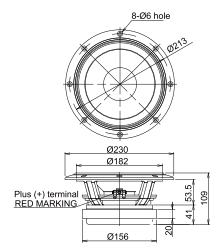

FW305 30cmコーン形ウーハー

標準価格38,300+消費税(1台)



■周波数特性

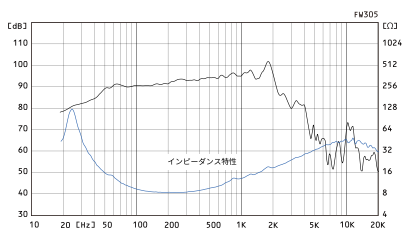

■仕様

Nominal Impedance	8.0ohm
fs (F0)	25.0Hz
Mms (M0)	55.0g
Qts (Q0)	0.31
SPL (1m/1W)	95.0dB
Equivalent Diaphragm Radius (a)	129.5mm
Rated Input	40W
Reproduction Frequency Response	fs to 3.5kHz
Weight	5000g

■寸法図

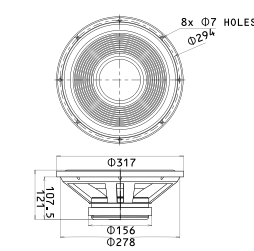

FW800HS 80cmコーン形ウーハー

標準価格441,000+消費税(1台) ※受注生産



■周波数特性

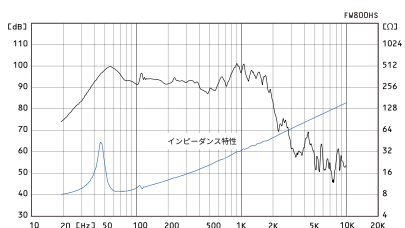

■仕様

Nominal Impedance	8.0ohm
fs (F0)	25.0Hz
Mms (M0)	629.0g
Qts (Q0)	0.69
SPL (1m/1W)	96.0dB
Equivalent Diaphragm Radius (a)	357.5mm
Rated Input	150W
Reproduction Frequency Response	fs to 1.5kHz
Weight	20700g

■寸法図

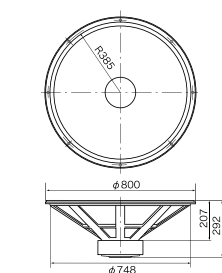

※with Closed Box (600L)

HR SPEAKER

軽量化と高剛性を両立し、スピード感のある音質を実現するHR振動板採用の16cmウーハー・シリーズ。

W160A-HR 16cmHR形ウーハー

標準価格150,000+消費税(1台) ※受注生産



■周波数特性

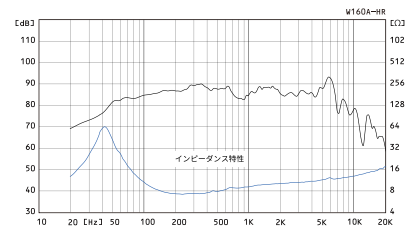

■仕様

Nominal Impedance	8.0ohm
fs (F0)	42.9Hz
Mms (M0)	18.4g
Qts (Q0)	0.31
SPL (1m/1W)	88.0dB
Equivalent Diaphragm Radius (a)	60.0mm
Rated Input	35W
Reproduction Frequency Response	fs to 7kHz
Weight	4200g

■寸法図

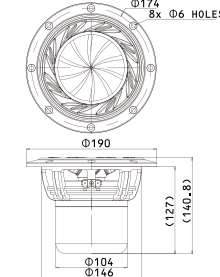

FW168HR 16cmHR形ウーハー

標準価格30,900+消費税(1台)



■周波数特性

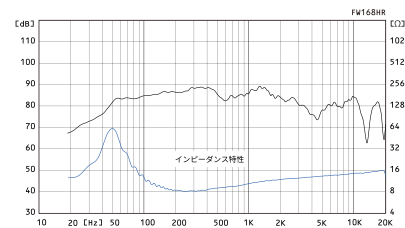

■仕様

Nominal Impedance	8.0ohm
fs (F0)	45.0Hz
Mms (M0)	15.7g
Qts (Q0)	0.35
SPL (1m/1W)	88.0dB
Equivalent Diaphragm Radius (a)	60.0mm
Rated Input	30W
Reproduction Frequency Response	fs to 10kHz
Weight	3640g

■寸法図

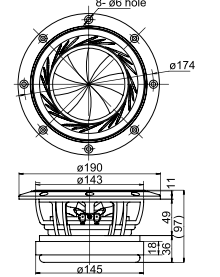

フルレンジ外観寸法早見表

型番	A	B	C	D	E	バツフル取付穴
FE83NV	φ70	□83	46.4	4-4x6長穴	φ86	φ73
FE103NV	φ92	□107	47.8	4-5x7長穴	φ115	φ93
FE126NV	φ102.2	□117	61.1	4-φ5穴	φ126	φ104
FE166NV	φ143.6	□166	77.6	4-φ5穴	φ174	φ146
FE206NV	φ182	□208	89.3	4-φ5穴	φ220	φ185
FF85WK	φ70	□82	47.5	4-4x6長穴	φ86	φ73
FF105WK	φ92	□107	54.6	4-5x6長穴	φ115	φ93
FF125WK	φ102.2	□117	62.4	4-φ5穴	φ126	φ104
FF165WK	φ143.4	□166	76.6	4-φ5穴	φ174	φ146
FF225WK	φ182	□208	91.7	4-φ5穴	φ220	φ185
FE108EΣ	φ99	φ128	65	8-φ5穴	φ115	φ100
FE168EΣ	φ143	φ190	88	8-φ6穴	φ174	φ151
FE208EΣ	φ182	φ230	107	8-φ6穴	φ213	φ185
FE168NS	φ143	φ190	85.2	8-φ6穴	φ174	φ151

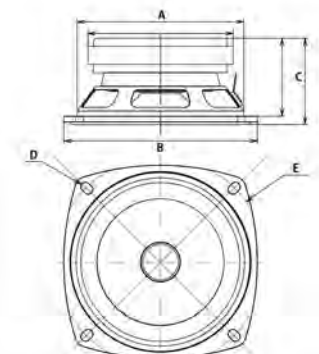

ウーハー外観寸法早見表

型番	A	B	C	D	E	バツフル取付穴
FW108HS	φ99	φ128	74	8-φ5穴	φ115	φ105
FW168HS	φ146	φ190	100	8-φ6穴	φ174	φ151
FW208HS	φ182	φ230	109	8-φ6穴	φ213	φ185
FW305	φ278	φ317	122.5	8-φ7穴	φ294	φ280
FW800HS	φ748	φ800	292	8-φ8穴	φ770	φ750
W160A-HR	φ146	φ190	140.8	8-φ6穴	φ174	φ151
FW168HR	φ143	φ190	97	8-φ6穴	φ174	φ151

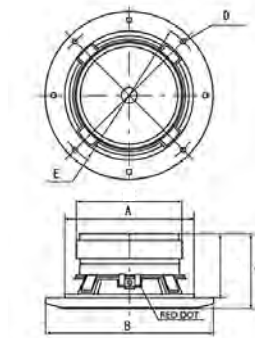

TWEETER ツィーター

ツィーターはスピーカーシステムの音に躍動感と生命力を与え、クリアで伸びやかな音楽再生を可能にします。ナチュラルな音質で指向特性の優れたドームツィーター、切れ味の良い音質で高性能なホーンツィーター、超高域まで再生できるスーパーツィーターなど各種のモデルを揃えて、多彩なスピーカーシステムづくりを可能にしています。

Dome Tweeter

FT28D 20mmドーム形ツィーター
標準価格9,900+消費税(1台)



■周波数特性

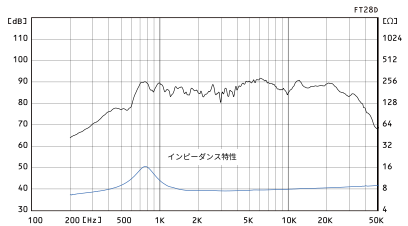

■仕様

Nominal Impedance 8.0ohm
SPL (1m/1W) 90.0dB
Recommended crossover frequency (up to) 2kHz
Rated Input 12W
Reproduction Frequency Response 1k to 50kHz
Weight 528g

■寸法図

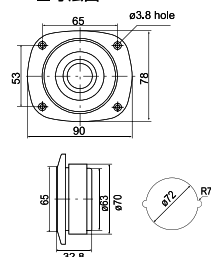

T250A 25mmリッジドーム・ツィーター
標準価格130,000+消費税(1台)
※受注生産



■周波数特性

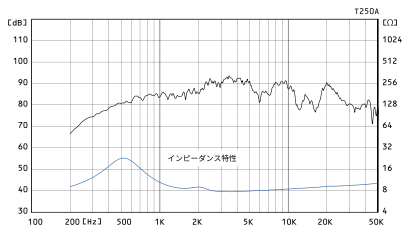

■仕様

Nominal Impedance 8.0ohm
SPL (1m/1W) 90.0dB
Recommended crossover frequency (up to) 1kHz
Rated Input 35W
Reproduction Frequency Response 500 to 40kHz
Weight 2000g

■寸法図

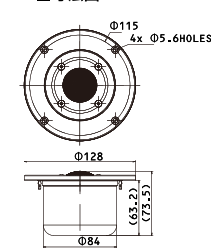

T250D 25mmリッジドーム・ツィーター
標準価格38,800+消費税(1台)



■周波数特性

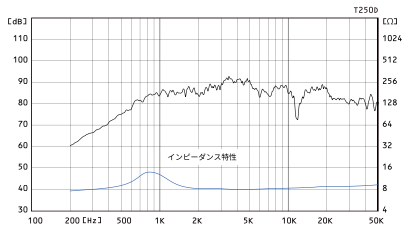

■仕様

Nominal Impedance 8.0ohm
SPL (1m/1W) 90.0dB
Recommended crossover frequency (up to) 1.5kHz
Rated Input 50W
Reproduction Frequency Response 900 to 50kHz
Weight 2600g

■寸法図

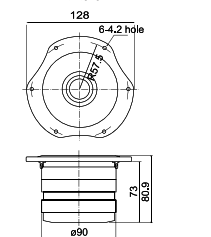

Horn Tweeter

FT17H ホーンツィーター
標準価格6,000+消費税(1台)

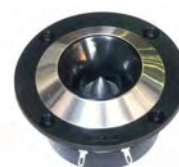

■周波数特性

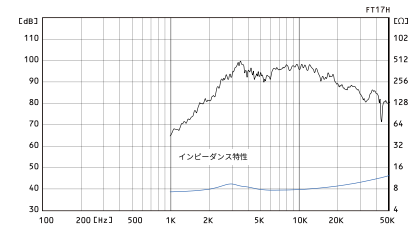

■仕様

Nominal Impedance 8.0ohm
SPL (1m/1W) 96.0dB
Recommended crossover frequency (up to) 2.6kHz
Rated Input 10W
Reproduction Frequency Response 5k to 35kHz
Weight 340g

■寸法図

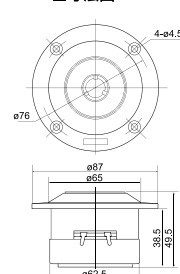

T90A ホーンスーパーツィーター
標準価格24,100+消費税(1台)



■周波数特性

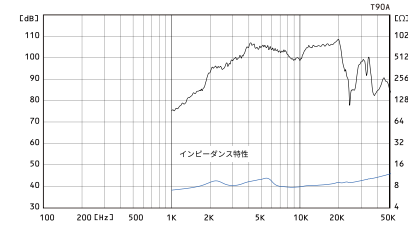

■仕様

Nominal Impedance 8.0ohm
SPL (1m/1W) 106.0dB
Recommended crossover frequency (up to) 7kHz
Rated Input 15W
Reproduction Frequency Response 5k to 35kHz
Weight 800g

■寸法図

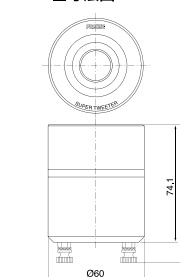

T925A ホーンスーパーツィーター
標準価格42,000+消費税(1台)

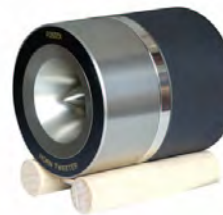

■周波数特性

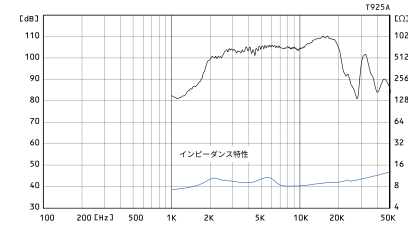

■仕様

Nominal Impedance 8.0ohm
SPL (1m/1W) 106.0dB
Recommended crossover frequency (up to) 6kHz
Rated Input 15W
Reproduction Frequency Response 5k to 40kHz
Weight 2000g

■寸法図

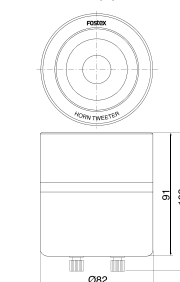

T900A ホーンスーパーツィーター
標準価格55,600+消費税(1台)



■周波数特性

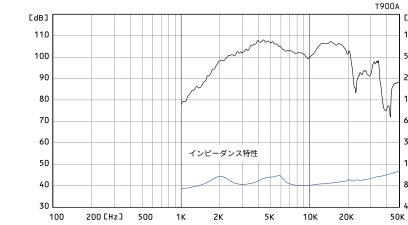

■仕様

Nominal Impedance 8.0ohm
SPL (1m/1W) 106.0dB
Recommended crossover frequency (up to) 7kHz
Rated Input 20W
Reproduction Frequency Response 5k to 38kHz
Weight 2750g

■寸法図

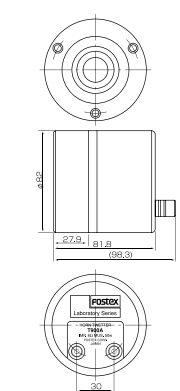

SPEAKER BOX スピーカーボックス

フルレンジスピーカーの魅力を簡単に楽しめるバスレフ型スピーカーボックス。

BK-WB2 SERIES

BK-WB2 シリーズは、フルレンジスピーカーの魅力を簡単に楽しむことができる、バスレフ型スピーカーボックスです。フルレンジスピーカーを手軽に高音質でお楽しみいただくために、ターミナル、内部配線コード、吸音材等を組み込み、音質調整済み。内部配線コードをスピーカーユニット端子に接続し、付属のネジでスピーカーユニットを取り付けるだけの簡単作業で高品位な音質を楽しむことができます。

BK85WB2

標準価格 9,500+消費税(1台)



■周波数特性: BK85WB2 + FF85WK

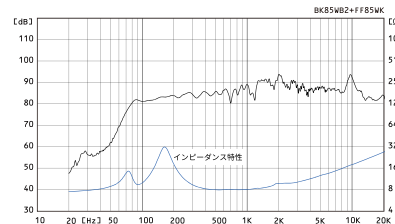

■仕様

Type Bass Reflex Type
 External Dimensions 126(W)×243(H)×180(D)mm
 Weight 1.5kg
 Materials MDF t15/9 (Front Baffle Board / Top, Bottom, Side and Rear Boards)
 Finishing Matte Black Sheet (Front Baffle Board) Wood-Grain Decorative Sheet (Top, Bottom, Side and Rear Boards)
 Internal Volume 3.6L
 fb (Box Tuning / Vent Tuning) 92Hz
 Adaptable Drivers FF85WK (Recommendation), FE83NV

■寸法図

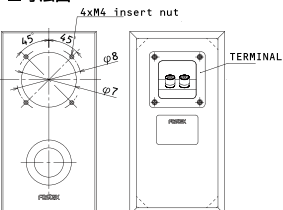

BK105WB2

標準価格 11,000+消費税(1台)



■周波数特性: BK105WB2 + FF105WK

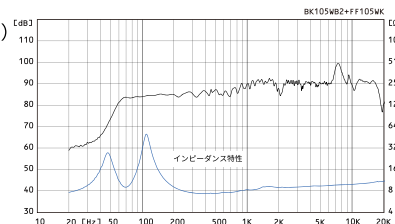

■仕様

Type Bass Reflex Type
 External Dimensions 152(W)×290(H)×225(D)mm
 Weight 2.4kg
 Materials MDF t15/12 (Front Baffle Board / Top, Bottom, Side and Rear Boards)
 Finishing Matte Black Sheet (Front Baffle Board) Wood-Grain Decorative Sheet (Top, Bottom, Side and Rear Boards)
 Internal Volume 6.0L
 fb (Box Tuning / Vent Tuning) 72Hz
 Adaptable Drivers FF105WK (Recommendation), FE103NV

■寸法図

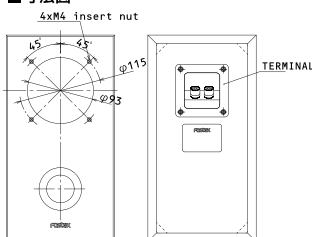

BK125WB2

標準価格 13,000+消費税(1台)



■周波数特性: BK125WB2 + FF125WK

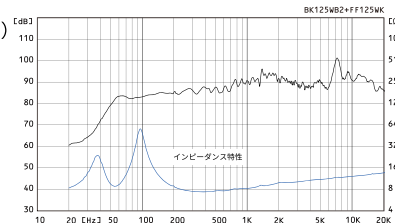

■仕様

Type Bass Reflex Type
 External Dimensions 168(W)×324(H)×249(D)mm
 Weight 3.0kg
 Materials MDF t15/12 (Front Baffle Board / Top, Bottom, Side and Rear Boards)
 Finishing Matte Black Sheet (Front Baffle Board) Wood-Grain Decorative Sheet (Top, Bottom, Side and Rear Boards)
 Internal Volume 9.0L
 fb (Box Tuning / Vent Tuning) 57Hz
 Adaptable Drivers FF125WK (Recommendation), FE126NV

■寸法図

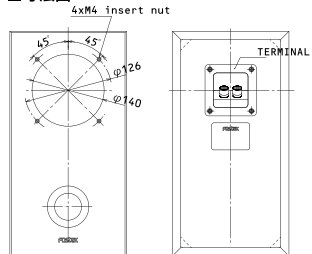

BK165WB2

標準価格 17,000+消費税(1台)



■周波数特性: BK165WB2 + FF165WK

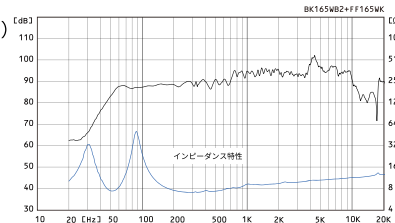

■仕様

Type Bass Reflex Type
 External Dimensions 220(W)×324(H)×287(D)mm
 Weight 5.7kg
 Materials MDF t18/15 (Front Baffle Board / Top, Bottom, Side and Rear Boards)
 Finishing Matte Black Sheet (Front Baffle Board) Wood-Grain Decorative Sheet (Top, Bottom, Side and Rear Boards)
 Internal Volume 18.0L
 fb (Box Tuning / Vent Tuning) 54Hz
 Adaptable Drivers FF165WK (Recommendation), FE166NV

■寸法図

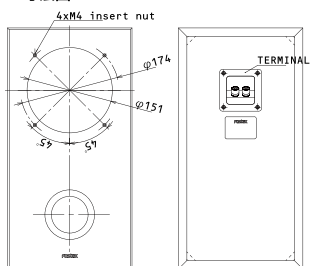

BK225WB2

標準価格 19,000+消費税(1台)



■周波数特性: BK225WB2 + FF225WK

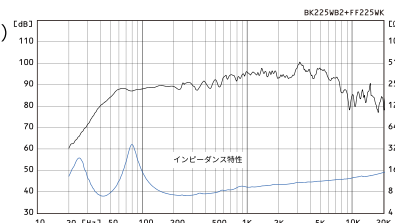

■仕様

Type Bass Reflex Type
 External Dimensions 248(W)×488(H)×323(D)mm
 Weight 7.3kg
 Materials MDF t18/15 (Front Baffle Board / Top, Bottom, Side and Rear Boards)
 Finishing Matte Black Sheet (Front Baffle Board) Wood-Grain Decorative Sheet (Top, Bottom, Side and Rear Boards)
 Internal Volume 28.0L
 fb (Box Tuning / Vent Tuning) 42Hz
 Adaptable Drivers FF225WK (Recommendation), FE206NV

■寸法図

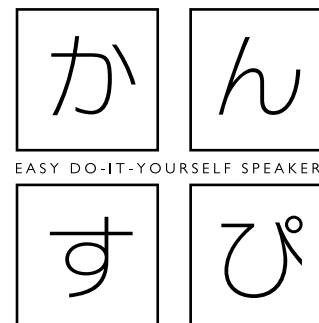
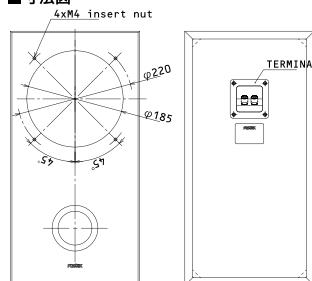

自分だけのオリジナルスピーカーを作ろう。

手軽に本格スピーカークラフト

自分だけのスピーカーが作れる”かんすび”シリーズ



KANSPI SET

かんすびセット

手軽に本格スピーカークラフト”かんすび”シリーズのお得なフルレンジ・セット。明瞭な中高域と適度に制動された低音により、定位と音場感を楽しむことができるフルレンジスピーカーユニットと、バスレフ型スピーカーボックス に小型アンプと高級スピーカーケーブルまで含んだお得なセット。

KANSPI-6

かんすびセット 6.5cm

標準価格 11,800+消費税

- P650K : 6.5cmフルレンジユニット×2台
- P650-E : スピーカーボックス×2台
- AP05 : パーソナル・アンプ×1台・高級スピーカーケーブル(約 1.5m)×1 セット



KANSPI-8

かんすびセット 8cm

標準価格 12,700+消費税

- P800K : 8cmフルレンジユニット×2台
- P800-E : スピーカーボックス×2台
- AP05 : パーソナル・アンプ×1台・高級スピーカーケーブル (約 1.5m)×1セット



KANSPI-10

かんすびセット10cm

標準価格 14,700+消費税

- P1000K : 10cmフルレンジユニット×2台
- P1000-E : スピーカーボックス×2台
- AP05 : パーソナル・アンプ×1台・高級スピーカーケーブル(約1.5m)×セット



SPEAKER BOX

スピーカーボックス

P650-E スピーカーボックス

標準価格 1,800+消費税(1台)



■周波数特性 (P650K+P650-E)

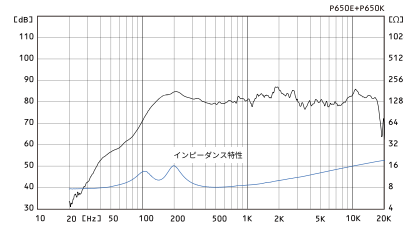

■仕様

Type Bass Reflex Type
External Dimensions 85(W)×170(H)×126(D)mm
Weight 530g
Materials t9 Particle Board
Front Baffle Board Hole Dimensions $\phi 60$ mm
Internal Volume 1.0L
fb (Box Tuning / Vent Tuning) 134Hz
Adaptable Drivers P650K
Standard Accessories Screw 4pcs, Washer 4pcs

■寸法図

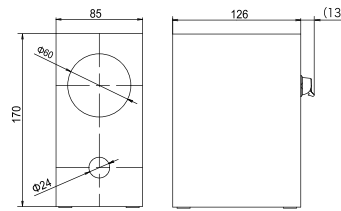

P800-E スピーカーボックス

標準価格 1,900+消費税(1台)



■周波数特性 (P800K+P800-E)

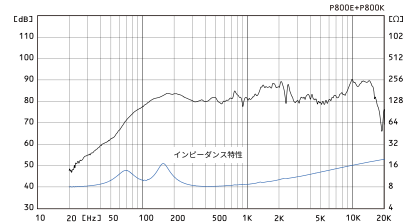

■仕様

Type Bass Reflex Type
External Dimensions 100(W)×200(H)×148(D)mm
Weight 800g
Materials t9 Particle Board
Front Baffle Board Hole Dimensions $\phi 73$ mm
Internal Volume 1.86L
fb (Box Tuning / Vent Tuning) 101Hz
Adaptable Drivers P800K, FF85WK, FE83NV
Standard Accessories Screw 4pcs, Washer 4pcs

■寸法図

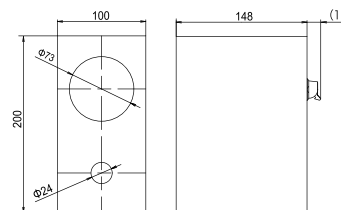

P1000-E スピーカーボックス

標準価格 2,500+消費税(1台)



■周波数特性 (P1000K+P1000-E)

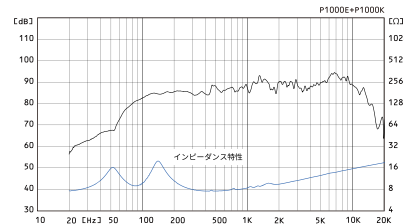

■仕様

Type Bass Reflex Type
External Dimensions 121(W)×243(H)×179(D)mm
Weight 1,150g
Materials t9 Particle Board
Front Baffle Board Hole Dimensions $\phi 94$ mm
Internal Volume 3.6L
fb (Box Tuning / Vent Tuning) 82Hz
Adaptable Drivers P1000K, FF105WK, FE103NV
Standard Accessories Screw 4pcs, Washer 4pcs

■寸法図

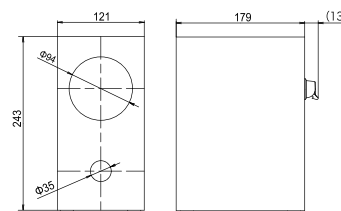

P1000-BH スピーカーボックス

標準価格 7,700+消費税(1台)



■周波数特性 (P1000K+P1000-BH)

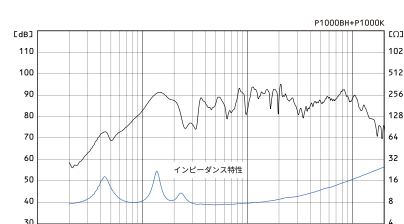

■仕様

Type Back-Loaded Horn Type
External Dimensions 145(W)×343(H)×216(D)mm
Horn Length 0.93m
Weight 2,900g
Materials t9 /t12(Side Boards)/MDF
Front Baffle Board Hole Dimensions $\phi 94$ mm
Internal Volume 1.1L(Air Chamber Capacity)
Cross-Over Frequency 270Hz
Adaptable Drivers P1000※, P1000K, FF105WK
Standard Accessories Screw 4pcs, Washer 4pcs

※ステレオ誌(音楽之友社)2015年8月号付録
10cm フルレンジ・スピーカーユニット

■寸法図

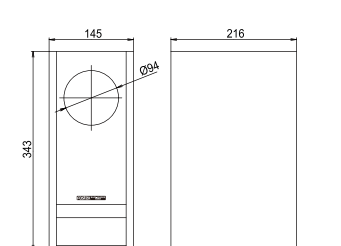

FULL RANGE

フルレンジスピーカーユニット

P650K 6.5cmコーン形フルレンジ

標準価格 1,400+消費税(1台)



■周波数特性

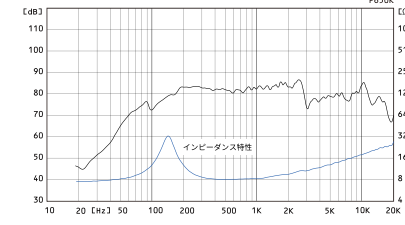

■仕様

Nominal Impedance 8.0ohm
fs (F0) 157.0Hz
Mms (M0) 1.8g
Qts (Q0) 0.99
SPL (1m/1W) 84.0dB
Equivalent Diaphragm Radius (a) 26.0mm
Rated Input 5W
Reproduction Frequency Response fs to 20kHz
Weight 249g

■寸法図

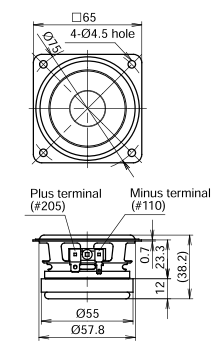

P800K 8cmコーン形フルレンジ

標準価格 1,600+消費税(1台)



■周波数特性

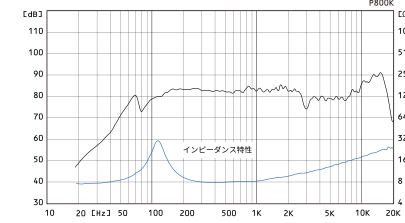

■仕様

Nominal Impedance 8.0ohm
fs (F0) 115.0Hz
Mms (M0) 2.2g
Qts (Q0) 0.99
SPL (1m/1W) 84.5dB
Equivalent Diaphragm Radius (a) 30.0mm
Rated Input 8W
Reproduction Frequency Response fs to 18kHz
Weight 261g

■寸法図

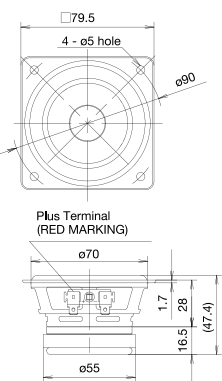

P1000K 10cmコーン形フルレンジ

標準価格 1,900+消費税(1台)



■周波数特性

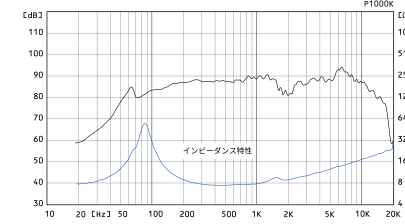

■仕様

Nominal Impedance 8.0ohm
fs (F0) 82.0Hz
Mms (M0) 3.1g
Qts (Q0) 0.53
SPL (1m/1W) 82.0dB
Equivalent Diaphragm Radius (a) 40.0mm
Rated Input 12W
Reproduction Frequency Response fs to 16kHz
Weight 405g

■寸法図

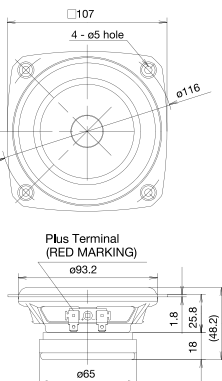

FOSTEX BACK-LOADED HORN

FOSTEX BACK-LOADED HORN

バックロードホーンスピーカーを楽しもう!

P1000-BH + P1000K

P1000-BHと10cm フルレンジ・スピーカー・ユニット「P1000K」を組み合わせ、バックロードホーンによる迫力の高効率サウンドを体感できます。

・バックロードホーン方式のキャビネットは、ホーン構造で低音を増強することで、スピード感のある力強い低音再生を実現します。
・スピーカーボックスには金メッキターミナルを採用し、内部配線コード、吸音材等も組み込み音質調整済みです。



2WAY SPEAKER BOX & UNIT

2ウェイスピーカーボックス&ユニット

P2080-E スピーカーボックス

標準価格 5,200+消費税(1台)



■周波数特性 (P2080-E+PT20K+PW80K)

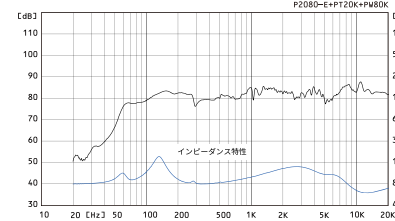

■仕様

Type Double Bass-Reflex Type
External Dimensions 128(W)×328(H)×188(D)mm
Weight 1.850g
Materials MDF:t12 (Front Baffle Board)
t9(Top, Bottom, Side and Rear Boards)
5.3L(1st Cabinet 3.2L/2nd Cabinet 2.1L)
Internal Volume 5.5Hz
Cross-Over Frequency 68Hz
fb (Box Tuning / Vent Tuning) PT20K, PW80K
Adaptable Drivers
Standard Accessories Screw 7pcs

■寸法図

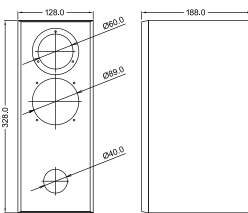

P802-E スピーカーボックス

標準価格 6,600+消費税(ペア)



■仕様

Type Bass Reflex Type
External Dimensions 101(W)×195(H)×118(D)mm
Weight 650g
Materials Particle Board: t12 (Front Baffle Board)
t9(Top, Bottom, Side and Rear Boards)

Internal Volume 1.4L
fb (Box Tuning / Vent Tuning) 90Hz
Adaptable Drivers PT20K, PW80K

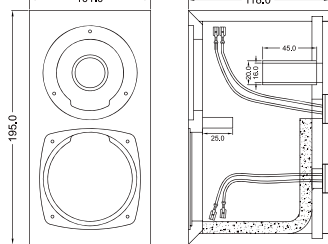
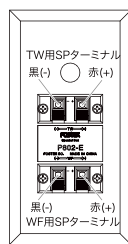
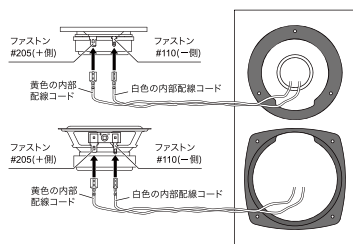

※ネットワーク非搭載のマルチチャンネル接続専用スピーカーボックスです。

PT20K 20mm ソフトドームツイーター

標準価格 2,200+消費税(1台)



■周波数特性

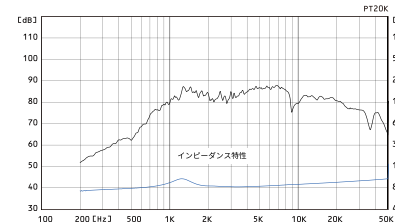

■仕様

Nominal Impedance 8.0ohm
SPL (1m/1W) 84.0dB
Recommended crossover frequency (up to) 3kHz
Rated Input 5W
Reproduction Frequency Response 3k to 32kHz
Weight 194g

■寸法図

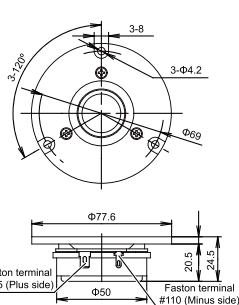

●推奨スピーカーボックス……P2080-E、P802-E

PW80K 8cmコーン形ウーハー

標準価格 1,700+消費税(1台)



■周波数特性

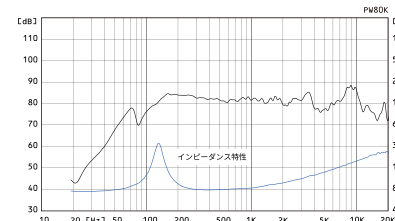

■仕様

Nominal Impedance 8.0ohm
fs (F0) 130.0Hz
Mms (M0) 2.3g
Qts (Q0) 1.08
SPL (1m/1W) 83.0dB
Equivalent Diaphragm Radius (a) 30.0mm
Rated Input 8W
Reproduction Frequency Response fs to 23kHz
Weight 224g

■寸法図

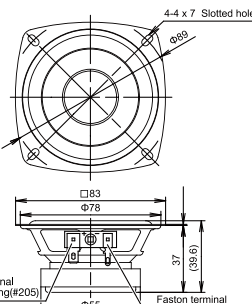

●推奨スピーカーボックス……P2080-E、P802-E

MULTICHANNEL

マルチチャンネル

マルチアンプ・オーディオでスピーカーの音作りを体験しよう!

従来一部のマニア向けであったチャンネルバイダーを使用したマルチアンプ方式による音作りを手軽に楽しむことができます。

◎このシステムに必要なものは次の3点となります。

① クロスオーバー周波数を調整するチャンネルバイダー

EN15 2ウェイ チャンネルバイダー

標準価格 9,900+消費税(1台)



■仕様

Format Analog 2Way Type
Cross-over Frequency 1 kHz ~ 6 kHz Continuously Variable
Filter Characteristic -12 dB/oct. Q=0.7 for both LO and HI
Level Adjustment for HI -10 ~ 0 dB Continuously Variable
Max. Input Level 3 Vms
Distortion 0.01% (100 Hz ~ 10 kHz)
Residual Noise Level -100 dBV or less (DIN AUDIO)
Input Terminal RCA x 1 set
Output Terminal RCA x 2 sets (L0-HI)
Power Source Dedicated AC adaptor, DC12 V/1A
Dimensions (mm) 109(W) x 28 (H) x 60 (D)
*without protruding parts
Mass Approx. 240 g
Accessories AC adaptor x 1,
Stereo RCA cable for Output (0.15m) x 2,
Stereo RCA cable for Input (1.5m) x 1

② ウーハー用とツイーター用に2台のパワーアンプ

AP15d パーソナル・アンプ×2台

(→P17)



③ ウーハー・ツイーターそれぞれにパワーアンプを接続できる対応スピーカー

P802-E+PT20K+PW80K

(→P15)

スピーカーボックス x1 ペア
スピーカーユニット x2 セット

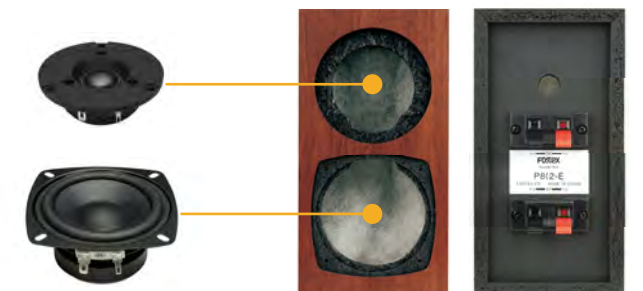

◎マルチチャンネル接続

■ 同じアンプを使用する場合

※アンプとスピーカーとの接続
ウーハー(WF) : 正相接続 (アンプの+/-とスピーカーの+/-を接続)
ツイーター(TW) : 逆相接続 (アンプの+/-とスピーカーの-/を接続)

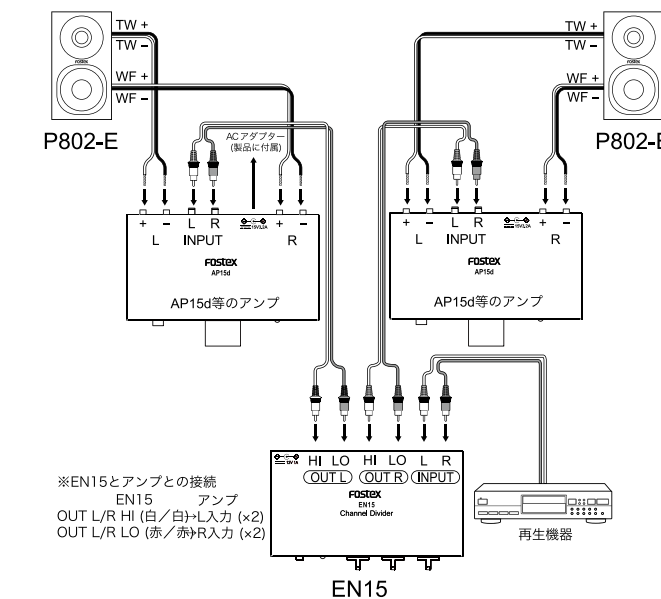

■ 異なるアンプを使用する場合

※アンプとスピーカーとの接続
ウーハー(WF) : 正相接続 (アンプの+/-とスピーカーの+/-を接続)
ツイーター(TW) : 逆相接続 (アンプの+/-とスピーカーの-/を接続)

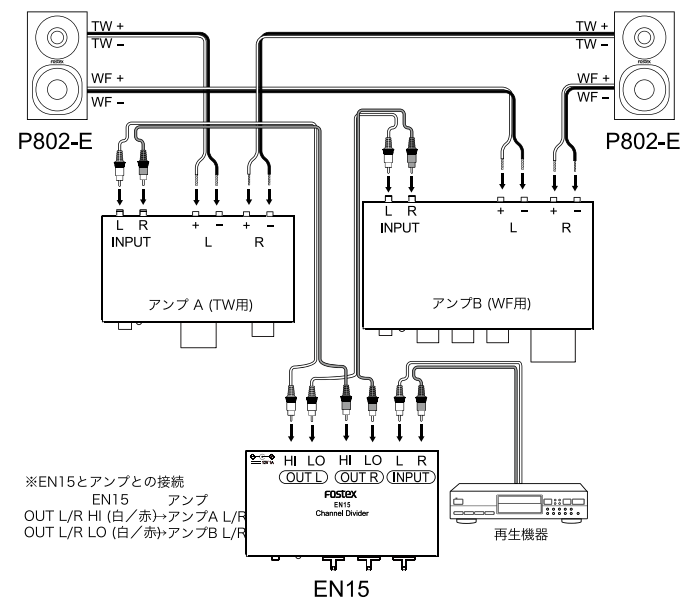

PERSONAL AMPLIFIER

パーソナル・アンプ

AP20d パーソナル・アンプ

標準価格 16,200+消費税(1台)

AP20dは、出力20W+20Wデジタルアンプを搭載したコンパクトなハイレゾ対応パワーアンプです。ハイレゾに対応するとともに音質を大幅に向上。ハイレゾ対応パッシブスピーカーと接続することで、手軽にハイレゾシステムを構築できます。



■仕様

Rated Output	20W+20W (4 ohm load), 12W+12W (8 ohm load)
Frequency Response	20Hz-40kHz
Total Harmonic Distortion	0.01% (3W output, an load, 1kHz)
S/N Ratio	100dB or more
Input Terminal	Stereo Mini-jack, RCA Pin-jack x 2 (Input Sensitivity: 1V) ¹
PRE OUT Terminal	RCA x 2 sets ²
Power Source (DC IN)	DC15V (Dedicated AC adaptor included)
Power Consumption	60W (Max), less than 1W (when stand-by)
Dimensions	108(W) x 42(H) x 138(D) mm (including protruding parts)
Main unit Mass	520g
Accessories	AC adaptor x 1, Speaker cable (1.5m) x 2, Stereo Mini cable (0.8m) x 1, Stereo RCA cable (1.5m) x 1

¹ The Stereo Mini-jack is prioritized.
It is not possible to use both Stereo Mini-jack and RCA Pin-jack simultaneously.
² The output signal is after passing through the Volume.

AP15d パーソナル・アンプ

標準価格 10,700+消費税(1台)

AP15dは、15W+15Wのデジタルアンプを搭載して多彩なパッシブスピーカーに対応したコンパクトなパーソナル・アンプです。入力端子として、フロントパネルのステレオミニ端子に加えてリアパネルに RCA ピンも装備。CDプレーヤーなどの入力ソース 常時接続しておく場合などに便利です。



■仕様

Rated Output	15W + 15W
Total Harmonic Distortion	0.01% (10W, 4 ohm load, 1kHz)
S/N Ratio	85dB or more
Input Terminal	Stereo Mini-jack, RCA Pin-jack x 2 (Input Sensitivity: 300mV) ¹
Power Source	DC15V
Power Consumption	Approx. 45W (15W+15W output)
Dimensions	110mm (W) x 30mm (H) x 75 mm (D) (including protruding parts)
Main unit Mass	250g
Accessories	AC adaptor x 1, Speaker cable (1.5m) x 2, Stereo Mini cable (0.8m) x 1, Stereo RCA cable (1.5m) x 1

¹ The Stereo Mini-jack is prioritized.
It is not possible to use both Stereo Mini-jack and RCA Pin-jack simultaneously.

AP05 パーソナル・アンプ

標準価格 6,100+消費税(1台)

AP05は、手軽にPCやメディアプレーヤーなどをスピーカーに接続して鳴らすことのできる5W+5Wのアナログアンプを搭載したカードサイズの超小型パーソナル・アンプです。無信号入力状態が約15分間続くと自動的にスタンバイモードに切り換わり、消費電力を約0.4Wまで下げます。スタンバイモードにおいて再び入力信号が入ると自動的に電源がオンになって音楽が楽しめます。

■仕様

Rated Output	15W + 15W (8 ohm load)
Total Harmonic Distortion	Below 0.1% (1W, 8 ohm load, 1kHz)
S/N Ratio	80dB or more
Input Terminal	Stereo Mini-jack, Input Sensitivity: 630mV
Power Source	DC12V
Power Consumption	Approx. 22W (5W+5W output), 0.4W (when stand-by)
Dimensions	86mm (W) x 26mm (H) x 67 mm (D) (including protruding parts)
Main unit Mass	200g
Accessories	AC adaptor x 1, Speaker cable (1.5m) x 2, Stereo Mini cable (0.8m) x 1



VOLUME CONTROLLER

ボリューム・コントローラー

アクティブ・スピーカー等のオーディオ機器を簡単ワイヤレス化

PC1BT ワイヤレス・ボリュームコントローラー

標準価格 オープン価格(1台)



大好評のボリュームコントローラーシリーズにBluetooth® 搭載モデルPC1BT シリーズをラインナップ! 高音質コーデックQualcomm® aptX™、AACに対応しており、Bluetooth®機能対応のスマートフォンやオーディオプレーヤーからの音楽コンテンツを、高音質、低遅延での伝送を実現。

※Bluetooth®およびロゴは、bluetooth SIG, inc.の登録商標であり、ライセンスに基づき使用しています。※Qualcomm aptX audio およびロゴは、Qualcomm Technologies International, Ltd.の登録商標です。



■仕様

Communication Method	Bluetooth ver. 4.0
Output Class	Class2 (Max. Communication Distance: Approx. 10m)
Frequency band used	2.4GHz band (2.402 ~2.480GHz)
Modulation method	FHSS
Supported profiles	A2DP, AVRCP
Supported codecs	Qualcomm aptX™ audio, AAC, SBC
Supported content protection	SCMS-T method
USB port for Power Inlet	Micro USB
Audio Output Terminal	RCA Pin-jack
Dimensions	66 (W) x 44 (H) x 70 (D) (without legs)
Mass	133g
Power Source	DC5V, 1A, 5W
Accessories	Dedicated AC adaptor (AC to USB) x 1, USB cable for power (1m) x 1, Stereo RCA pin cable (Red/White, 1.5m) x 1

ハイレゾ対応DAC内蔵ボリュームコントローラー



PC200USB-HR DAC+アンプ ボリュームコントローラー

標準価格 19,500+消費税(1台)

DAC内蔵ボリュームコントローラー+パワーアンプをハイレゾ対応仕様にバージョンアップ。ハイレゾ対応のパッシブスピーカーP802-S等と接続し、簡単にハイレゾシステムを構築できます。

●Windows及びMacOS標準のUSBオーディオドライバーで動作するシンプルなハイレゾ対応機です (対応OS: Windows 7以上、Mac OS X V10.6~ macOS10.12Sierra)。

■仕様

USB Terminal	USB type-B connector
- Connector	32, 44.1, 48, 88.2, 96 kHz/16, 24 bit
- Supported Sampling Freq./Bit Rate	
Speaker Output (L, R) Terminal	4, 8 ohm
- Applicable Speaker Impedance	15W+15W
- Rated Output	0.3% (10W output, 4 ohm load, 1kHz)
- Total Harmonic Distortion	
PHONES Terminal	
- Connector	Φ3.5mm Stereo Mini-jack
- Rated Output	15mW+15mW (32 ohm load)
- Applicable Load Impedance	More than 32 ohm
- Total Harmonic Distortion	0.1%
Dimensions	95(W) x 52(H) x 86(D)mm
Mass	Approx. 316g (Main unit only)
Power Source	DC15V (Dedicated AC adaptor)
Power Consumption	10W (0.5W or less, when stand-by)
Accessories	USB cable (1m) x 1, Speaker cable (1.5m) x 1 set, AC adaptor x 1

リーズナブルな DAC 内蔵ボリュームコントローラー



PC200USB DAC+アンプ ボリュームコントローラー

標準価格 12,600+消費税(1台)

DAC内蔵ボリュームコントローラーにパワーアンプを搭載。パッシブタイプの小型スピーカー等と接続して手軽にPCオーディオを楽しめます。ヘッドホン出力も装備し、小型のボディにDAC/スピーカー出力/ヘッドホン出力/ボリュームコントローラーの4つの機能を集約したアイテムです。

●Windows及びMacOS標準のUSBオーディオドライバーで動作するシンプルなハイレゾ対応機です (対応OS: Windows 7以上、Mac OS X V10.6~ macOS10.12Sierra)。

■仕様

USB Terminal	USB type-B connector
- Connector	32, 44.1, 48 kHz/16, 24 bit
- Supported Sampling Freq./Bit Rate	
PHONES Terminal	
- Connector	Φ3.5mm Stereo Mini-jack
- Rated Output	5mW + 5mW (8 ohm load)
Speaker Output (L, R) Terminal	8 ~ 16 ohm
- Applicable Speaker Impedance	5W+5W
- Rated Output	0.3% (10W output, 4 ohm load, 1kHz)
- Total Harmonic Distortion	
Dimensions	95(W) x 52(H) x 86(D)mm
Mass	Approx. 316g (Main unit only)
Power Source	DC15V (Dedicated AC adaptor)
Power Consumption	10W (0.5W or less, when stand-by)
Accessories	USB cable (1m) x 1, Speaker cable (1.5m) x 1 set, AC adaptor x 1