



We strive to ensure that our products are of the highest quality and free of manufacturing defects or missing parts. However, if you have any problems with your new product,

DO NOT RETURN IT TO THE STORE,

please contact us toll free @:

1-888-996-2729

FAX: 1-866-873-3531

gameroom@escaladesports.com

Or write to:

Escalade Sports

Customer Service Department

P.O. Box 889

Evansville, IN 47706

Please visit our Web site at:

www.escaladesports.com

Please have your date code when inquiring about parts.

When contacting Escalade Sports please provide your model number, date code (if applicable), and part number if requesting a replacement part. These numbers are located on the product, packaging, and in this owners manual.

Your Model Number **G03617W**

Date Code: **2 - G03617W -** - WJ

Purchase Date: _____

PLEASE RETAIN THIS INSTRUCTION MANUAL FOR FUTURE REFERENCE

**IMPORTANT! READ EACH STEP
IN THIS MANUAL BEFORE YOU
BEGIN THE ASSEMBLY.**

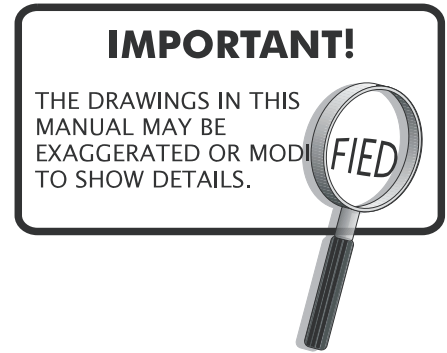

TWO ADULTS ARE REQUIRED TO ASSEMBLE THIS REDLINE VICTORY 6FT HOCKEY TABLE

Tools Required:

- Allen Wrench T1 included with the Hardware Kit
- Philips Screwdriver
- Furniture Polish and Cloth

An electric screwdriver is helpful in assembly. However, please set at low torque and use extreme caution with an electric screwdriver because you could overtighten the hardware and strip the screws.

Assembly Tips

Make sure you understand the following tips before you begin to assemble your hockey table.

1. Start all bolts by hand before tightening.
2. Some drawings or images in this manual may not look exactly like your product. Please read and understand the text before starting each assembly step.



ATTENTION:

**READ AND FOLLOW ALL ASSEMBLY, OPERATION, AND
SAFETY INSTRUCTIONS CAREFULLY. AT LEAST TWO
ADULTS ARE NEEDED TO PUT THIS HOCKEY
TABLE TOGETHER.**

HARDWARE IDENTIFIER (To Scale)

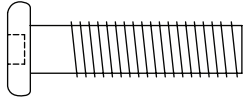

H1 - 8mm x 28mm
Allen Head Bolt (12)

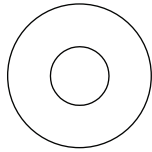

H2 - 8mm x 19mm
Flat Washer (12)

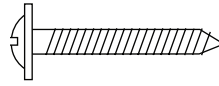

H3 - 3.5mm x 25mm
Phillips Washer
Head Screw (12)

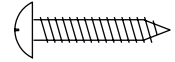

H4 - 4mm x 18mm
Phillips Round
Head Screw (2)

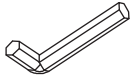

(Not to Scale)

T1 - Allen Wrench (1 pc)

PART IDENTIFIER (Not To Scale)

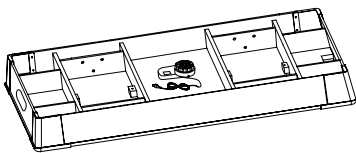

P1 - Air Hockey Table
Cabinet (1)

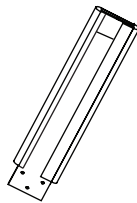

P2 - Left Leg (2)

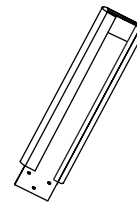

P3 - Right Leg (2)

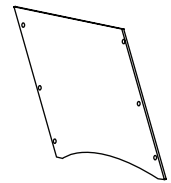

P4 - End
Leg Panel (2)

Note: P4 End Leg Panels
are packed under the table
cabinet and underneath
styrofoam block.



P5 - Leg Leveler (4)

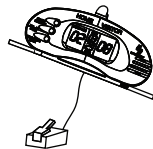

P6 - Electronic Scorer (1)

ACCESSORY IDENTIFIER (Not To Scale)

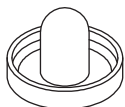

A1 - Red Striker (2)



A2 - Red Puck (2)



A3 - Striker
Felt Pad (2)

NOTE: A3 Felt Pads may already
be attached to A1 Strikers.



PARTS REQUIRED:

1 pc - **P1** Hockey Table Cabinet
2 pcs - **P2** Left Leg
2 pcs - **P3** Right Leg

12 pcs - **H1** Allen Head Bolt
12 pcs - **H2** Flat Washer
1 pc - **T1** Allen Wrench

STEP 1:

Leave Hockey Table Cabinet **P1** face down in carton to assemble.

Attach **P2** Left Legs and **P3** Right Legs using **H1** Allen Head Bolts with **H2** Flat Washers as shown in **FIGURE 1**. Use Allen Wrench **T1** to tighten bolts.

IMPORTANT NOTE:

Be sure **P2**-Left Legs and **P3**-Right Legs are installed **OUTSIDE** of Support Beams as shown in **FIGURE 1**.

Be careful to install **P2**-Left Legs and **P3**-Right Legs exactly per **FIGURE 1**. If not installed correctly, **P4** End Leg Panels will not install correctly in the next assembly step.

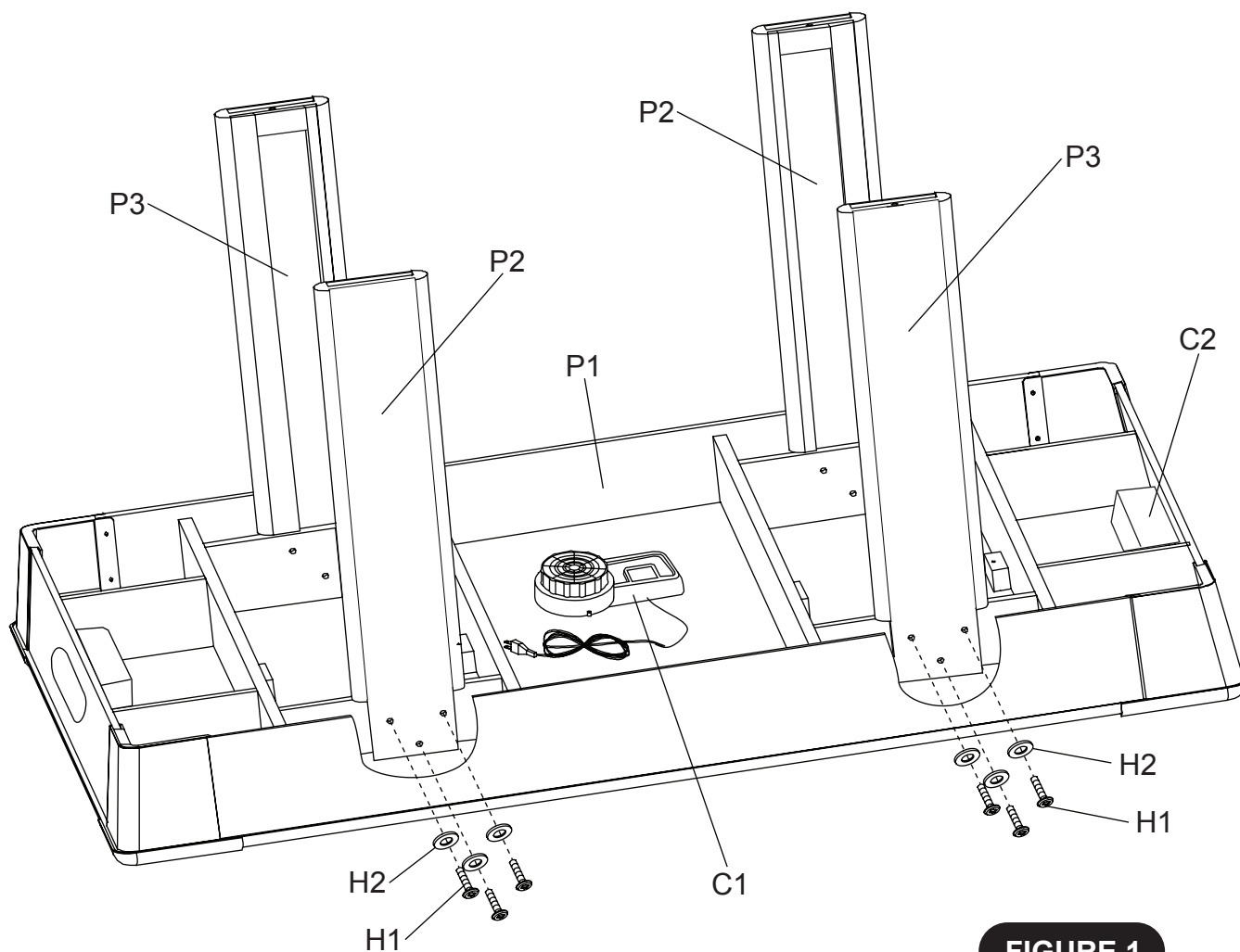

FIGURE 1

PARTS REQUIRED:

- 12 pcs - H3 Phillips Washer Head Screw
- 2 pcs - P4 End Leg Panel
- 4 pcs - P5 Leg Leveler

STEP 2:

Attach **P4** End Leg Panels between two legs of **P2** Left Legs and **P3** Right Legs using pre-drilled pilot holes with **H3** Screws as shown in **FIGURE 2**. **Tighten, but do not strip out H3 screws.** Thread **P5** Leg Levelers on each leg as shown in **FIGURE 2**.

Note: **P4** End Leg Panels are packed under the table cabinet and underneath styrofoam block.

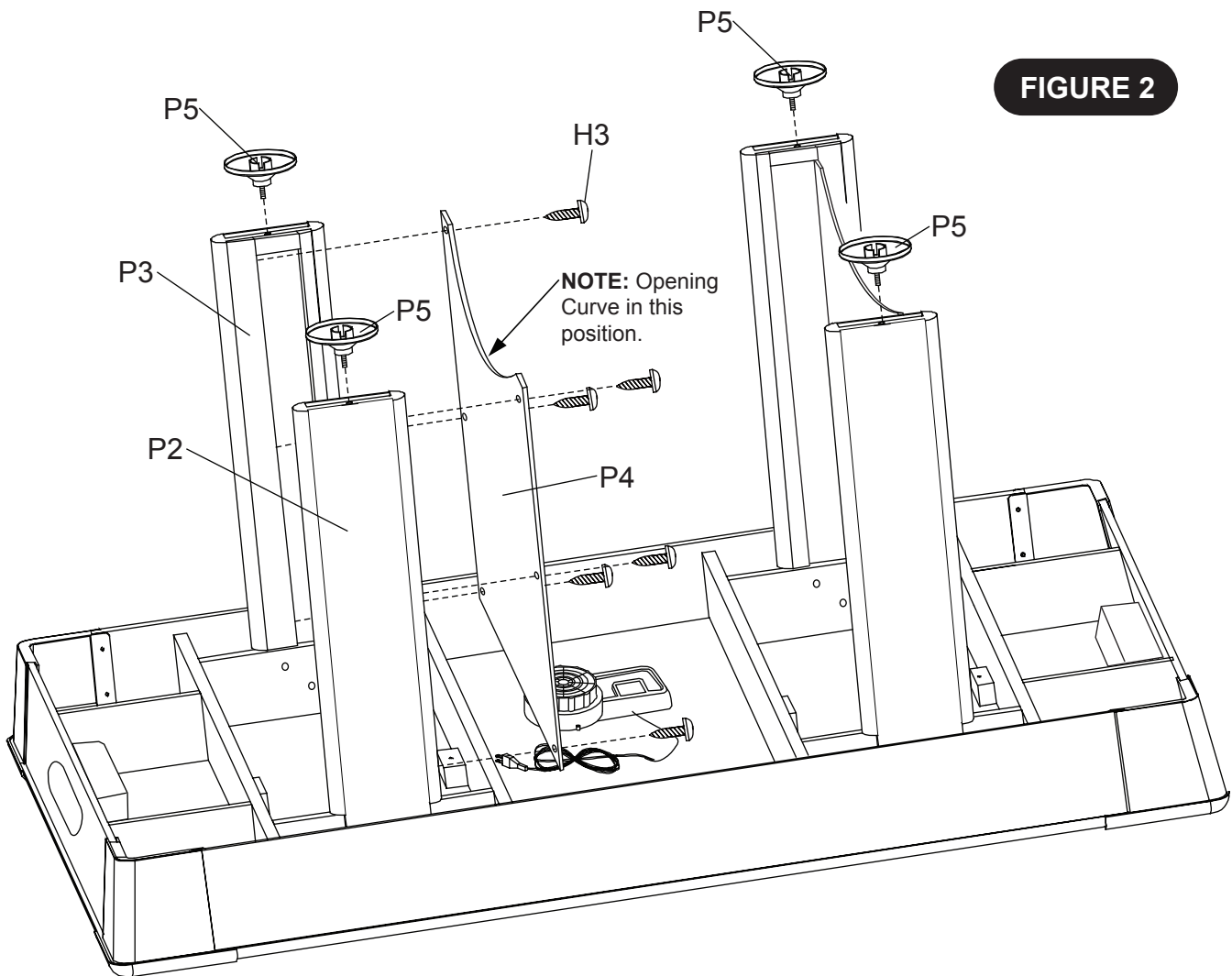

FIGURE 2

PARTS REQUIRED:

- 2 pcs - **H4** Phillips Round Head Screw
- 1 pc - **P5** Electronic Scorer

⚠ CAUTION:

THIS STEP REQUIRES TWO OR MORE ADULTS.
VERY CAREFULLY TURN THE TABLE OVER AND SET IT ON
ITS LEGS. BE CAREFUL, THE TABLE IS HEAVY.

STEP 3:

Feed **P5** Electronic Scorer plug through the hole from side top rail as shown. Connect plug onto **C3** Junction Box.

Attach **P5** Electronic Scorer onto top rail using pre-drilled pilot holes with **H4** Screws as shown in **FIGURE 3**.

Install 3 "AAA" batteries (not included) into electronic scorer. To preserve battery life - turn electronic scorer off when not in use.

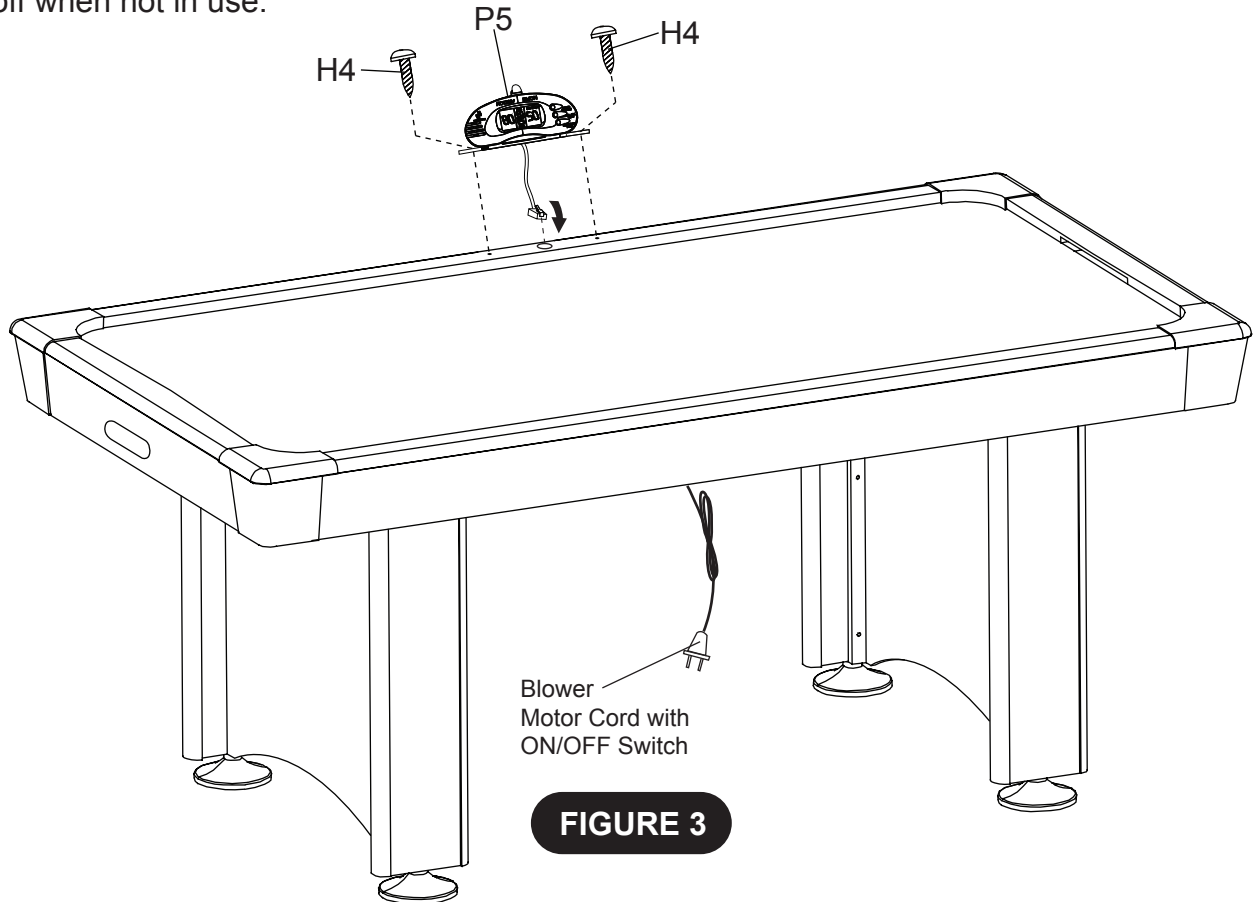

FIGURE 3

PARTS REQUIRED:

- 2 pcs - **A1** Striker
- 2 pcs - **A3** Felt Pad

STEP 4:

Peel the backing off **A3** Felt Pad and attach to **A1** Striker as shown in **FIGURE 4**.

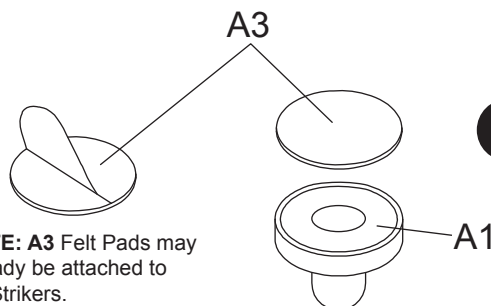

NOTE: A3 Felt Pads may already be attached to A1 Strikers.

FIGURE 4

Congratulations! You have now assembled your Hockey Table. Please note the Care and Use instructions below to ensure many years of trouble free use of your Hockey Table.

CARE AND USE OF YOUR HOCKEY TABLE

1. For long life and best play from your air hockey table, apply spray furniture polish to clean cloth and wipe down the playfield with air motor running to make the pucks slide faster before first play and frequently thereafter.
2. This product is intended for **INDOOR** use only.
3. Use a carpenters level to properly level table using the leg levelers.
4. **DO NOT** operate the motor if the cord is damaged in any way.
5. **DO NOT** sit, climb or lean on the table.
6. **DO NOT** drag the table when moving it. This will damage the legs.
7. **DO NOT** set drinks on the table.
8. It is suggested that this table be placed close to a wall thus allowing the air motor cord to **NOT** be a trip hazard. Always turn air motor off when table is not in use.

ELECTRONIC SCORER OPERATION:

1. To Turn On: Press and release “ON/OFF SOUND/POWER” button.
2. To Turn On Scoring: Press and release “RESET START/PAUSE” button.
3. To Pause the game during play: Press and release “RESET START/PAUSE” button.
To Restart game: Simply press and release “RESET START/PAUSE” button.
4. To Reset scoring to “00” “00” for a new game: Press and Hold “RESET START/PAUSE” button for 3 seconds.
5. To Turn on or off sound: Press and release “ON/OFF SOUND/POWER” button.
6. To Turn off electronic scorer: Press and Hold “ON/OFF SOUND/POWER” button.
7. To increase the time limit of game: Press and release “TIME UP/DOWN” button.

NOTE: If no score has been made for 30 minutes, the scoreboard will automatically turn off. You can turn it on again by pressing the “ON/OFF SOUND/POWER” button. However, we suggest turning the power off when the game will not be used for an extended period of time.

PRODUCT PARTS LIST # G03617W

Part#	Description	Qty	Part#	Description	Qty
03617WJH1	8 mm x 28 mm Allen Head Bolt	12	03617WJP2	Left Leg	2
03617WJH2	8 mm x 19 mm Flat Washer	12	03617WJP3	Right Leg	2
03617WJH3	3.5 mm x 25 mm Phillips Washer	12	03617WJP4	End Leg Panel	2
03617WJH4	4 mm x 18 mm Phillips Round Head Screw	12	03617WJP5	Leg Leveler	4
03617WJT1	Allen Wrench	1	03617WJP6	Electronic Scorer	1
03617WJP1	Hockey Table Cabinet (no blower motor)	1	03617WJA1	Red Sticker	2
			03617WJA2	Red Puck	2
			03617WJA3	Felt Pad	2
			03617WJC1	Blower Motor	1
			03617WJC2	Puck Catcher	2
			03617WJC3	Junction Box	1
			03617WJC4	Sensors with Wire	2
			03617WJK1	Hardware Kit	1
			03617WJM1	Owner’s Manual	1

AIR HOCKEY RULES

The Object of the Game

To score a predetermined number of points or to score the most points in a given amount of time.

How to Play

Flip a coin to determine who will begin play. Play begins when the puck is placed on the playing surface.

Players must hit the puck with the striker and attempt to shoot it into their opponent’s goal. One point is awarded when a puck is shot into the opponent’s goal.

Sometimes pucks can fly off the table. If this occurs, players may take turns placing the puck back on the table.

90 DAY LIMITED WARRANTY

This customer warranty extends to the original owner, on the purchase of any ESCALADE SPORTS Product (hereinafter referred as the "Product").

WARRANTY DURATION: This Product is warranted to the original owner, for a period of 90 days from the original purchase.

WARRANTY COVERAGE: ESCALADE SPORTS warrants to the original owner, this product to be free from defects in material and workmanship when used for the intended purpose under normal use and conditions. THIS WARRANTY IS VOID IF THE PRODUCT HAS BEEN DAMAGED BY ACCIDENT, UNREASONABLE USE, NEGLIGENCE, IMPROPER SERVICE, FAILURE TO FOLLOW INSTRUCTIONS PROVIDED WITH THE PRODUCT OR OTHER CAUSES NOT ARISING OUT OF DEFECTS IN MATERIAL AND WORKMANSHIP.

WARRANTY REPLACEMENT: During the above 90 day warranty period, ESCALADESPORTS shall provide replacement components or replace with a comparable product at our choosing. If product is defective under normal use and proper care, please contact our Customer Service Dept.

1-888-996-2729 / Customer Service Dept.

Or Write us at:

Escalade® Sports, Inc. - P.O. Box 889, Evansville, IN 47706

Attn: Customer Service Dept.

Or E-mail us at:

gameroom@escaladesports.com

Other than shipping requirements, no charge will be made for such replacement of in-warranty products.

WARRANTY DISCLAIMERS: ANY IMPLIED WARRANTIES ARISING OUT OF THIS SALE, INCLUDING BUT NOT LIMITED TO THE IMPLIED WARRANTIES OF MERCHANTABILITY AND FITNESS FOR A PARTICULAR PURPOSE, ARE LIMITED IN DURATION TO THE ABOVE 90 DAY PERIOD. ESCALADE SPORTS SHALL NOT BE LIABLE FOR LOSS OF USE OF THE PRODUCT OR OTHER CONSEQUENTIAL OR INCIDENTAL COSTS, EXPENSES OR DAMAGES INCURRED BY THE CONSUMER OF ANY OTHER USE.

Some states do not allow the exclusion or limitation of implied warranties or consequential or incidental damages, so the above limitations or exclusions may not apply to you.

LEGAL REMEDIES: This warranty gives you specific legal rights and you may also have other rights which may vary from state to state.



Nosotros tratamos de asegurarnos que nuestros productos sean de la más alta calidad y libre de problemas, como defectos de fabricación ó partes incompletas. Sin embargo, Si usted tiene algún problema con su producto, por favor

NO LO REGRESE A LA TIENDA

pongase en contacto con nosotros llamando gratis al:

1-888 -996-2729

FAX: 1-866-873-3531

gameroom@Escalade Sports.com

O escriba a:

EscaladeSports

Departamento de Atención al

Cliente

P.O.Bo x 889

Evansville IN 47706

Visite nuestro sitio Web en:

www.escaladesports.com

Por favor tenga el número de modelo cuando solicite partes.

Al contactar a Escalade Sports, por favor incluya su número de modelo, código de fecha (si lo hubiera) y el número de parte en caso de solicitar una parte. Estos números se ubican en el producto, el empaque y en el manual del usuario.

Número de modelo: **G03617W**

Código de fecha: **2 - G03617W -** - **WJ**

Fecha de Compra: _____

CONSERVE ESTE MANUAL DE INSTRUCCIONES PARA REFERENCIA.

IMPORTANTE! LEA TODOS LOS PASOS DE ESTE MANUAL ANTES DE COMENZAR A ARMAR.

IMPORTANTE!

LOS DIBUJOS DE ESTE MANUAL PUEDEN HABERSE EXAGERADO O MODIFICADO PARA MOSTRAR LOS DETALLES.



SE REQUIEREN DOS (2) ADULTOS PARA ENSAMBLAR ESTA MESA DE HOCKEY REDLINE "VICTORY"

Herramientas necesarias:

Llave Allen T1 (incluida)

Desarmador Phillips

Abrillantador para muebles y un paño

Un desarmador eléctrico, puede resultarle muy útil para armar la mesa. Sin embargo, debe usarlo en baja potencia y tener mucho cuidado de no ajustar en exceso y dañar los tornillos.

Consejos de ensamblamiento

Asegúrese de que comprende los siguientes consejos antes de comenzar a armar la mesa.

1. Coloque todos los tornillos manualmente antes de apretarlos.
2. Algunos dibujos o imágenes de este manual puede que no se vean exactamente igual a su producto. Asegúrese de leer y comprender el texto antes de comenzar cada paso.



IMPORTANTE:

LEA Y SIGA LAS INSTRUCCIONES DE ENSAMBLAR FUNCIONAMIENTO Y SEGURIDAD ATENTAMENTE. SE REQUIEREN POR LO MENOS DOS ADULTOS PARA ARMAR ESTA MESA

IDENTIFICADOR DE TORNILLOS (A Escala)

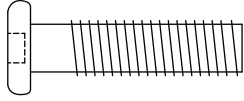

H1 - 8mm x 28mm
Tornillo Allen (12)

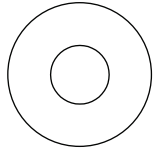

H2 - 8mm x 19mm
Rondana (12)

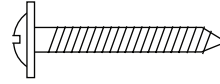

H3 - 3.5mm x 25mm
Tornillo Phillips (cabeza
tipo Rondana)
(12)

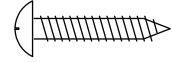

H4 - 4mm x 18mm
Tornillo Phillips
(Cabeza redonda)
(2)

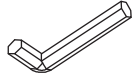

(No a Escala)

T1 - Llave Allen (1 pza.)

IDENTIFICADOR DE PARTES. (No a Escala)

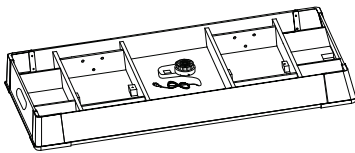

P1 - Gabinete de la
Mesa de hockey de
aire
(1)

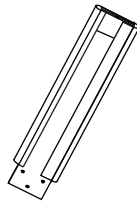

P2 - Pata (Izquierda) (2)

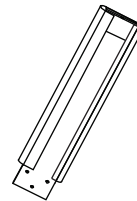

P3 - Pata (Derecha) (2)

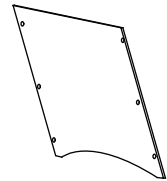

P4 - Tabla del
extremo para las
patas
(2)



P5 - Nivelador de las
patas (4)

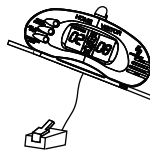

P6 - Marcador Electronico (1)

NOTA: Las Tablas del extremo para las patas **P4** están empacadas debajo del gabinete de la mesa y debajo del bloque de unisel.

IDENTIFICADOR DE ACCESORIOS (No a Escala)

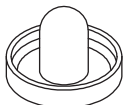

A1 - Mazo Rojo (2)



A2 - Disco Rojo (2)



A3 - Filtro para
el Mazo
(2)



NOTA: Filtro **A3** puede venir ya pegado en los mazos **A1**.

PARTES REQUERIDAS:

1 pza. - P1 Gabinete de la Mesa de Hockey	12 pzas. - H1 Tornillo Allen
2 pzas. - P2 Pata (Izquierda)	12 pzas. - H2 Rondana
2 pzas. - P3 Pata (Derecha)	1 pza. - T1 Llave Allen

PASO 1:

Para ensamblar la mesa, deje el Gabinete de la Mesa de Hockey **P1** boca abajo sobre el cartón. Coloque las Patas Izquierdas **P2** y las patas Derechas **P3** utilizando los Tornillos **H1** con las Rondanas **H2** como se muestra en la **FIGURA 1**. Utilice la Llave **T1** para apretar los tornillos.

NOTA IMPORTANTE:

Asegúrese que las Patas Izquierdas **P2** y Las Patas Derechas **P3** estén instaladas **AFUERA** de las Tablas de Soporte como se muestra en la **FIGURA 1**.

Tenga cuidado al instalar las Patas Izquierdas **P2** y las Patas Derechas **P3** exactamente como se indica en la **FIGURA 1**. Si no se instalan correctamente, las tablas del extremo **P4** no quedarán instaladas correctamente en el siguiente paso del ensamblado.

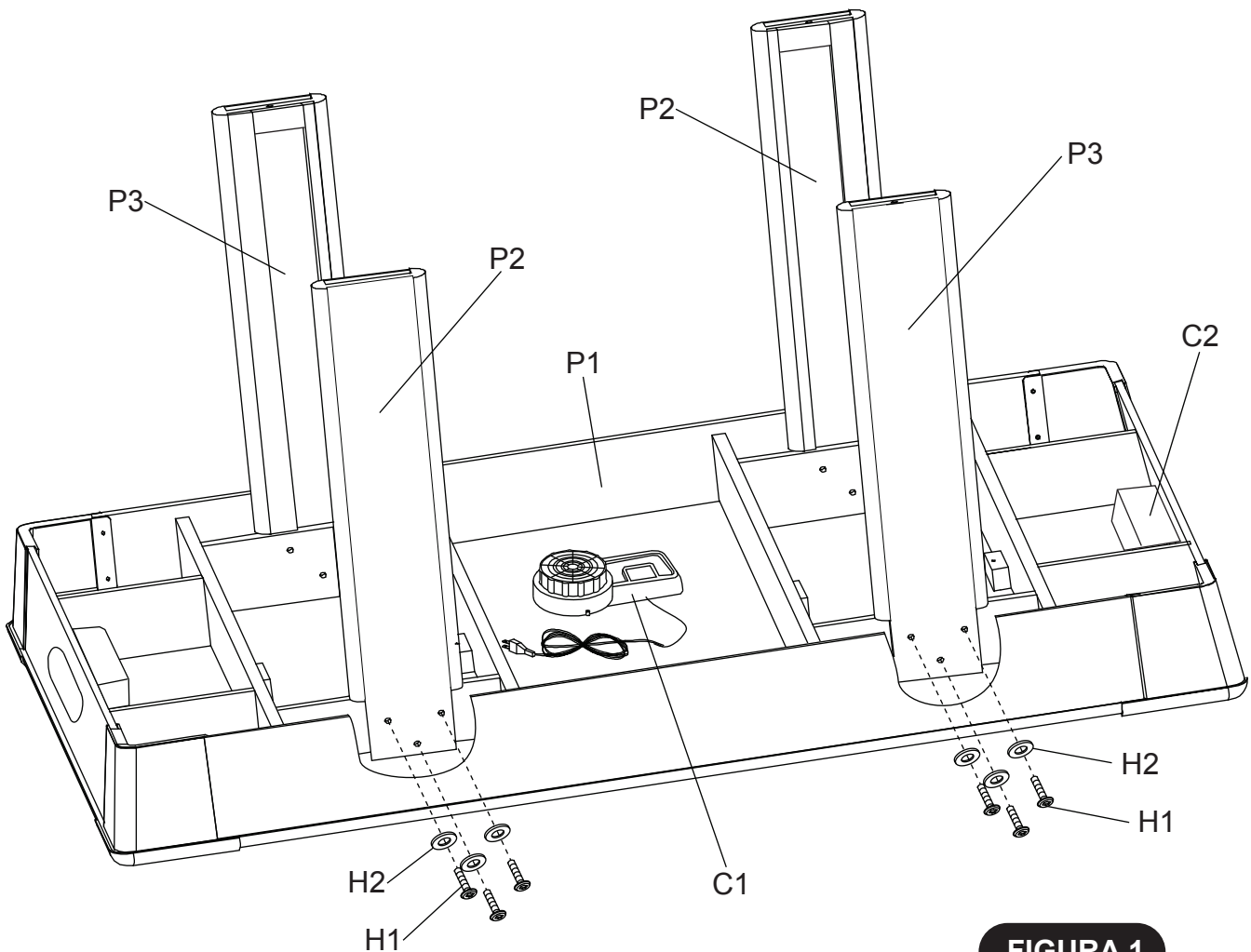

PARTES REQUERIDAS:

- 12 pzas. - **H3** Tornillo Phillips (cabeza tipo Rondana)
- 2 pzas. - **P4** Tabla del Extremo para las patas
- 4 pzas. - **P5** Nivelador de las patas

PASO 2:

Coloque las Tablas del Extremo **P4** entre las dos Patas Izquierdas **P2** y las Patas Derechas **P3** usando los orificios guía pre-perforados con los Tornillos **H3** como se muestra en la **FIGURA 2**.

Atornille bien los Tornillos H3, pero no los sobre apriete para no barrerlos.

Coloque/Enrosque los Niveladores P5 en cada una de las Patas como se muestra en la **FIGURA 2**.

NOTA: Las Tablas del extremo para las patas **P4** están empacadas debajo del gabinete de la mesa y debajo del bloque de unicel.



FIGURA 2

PARTES REQUERIDAS:
 2 pzas. - **H4** Tornillo Phillips
 (Cabeza redonda)
 1 pza. - **P5** Marcador Electrónico

⚠️ ADVERTENCIA

ESTE PASO REQUIERE DE DOS O MAS ADULTOS.
 CON MUCHO CUIDADO VOLTEE LA MESA HASTA QUE LAS
 PATAS DE LA MESA ESTÉN SOBRE EL PISO.
 TENGA CUIDADO LA MESA ESTÁ MUY PESADA.

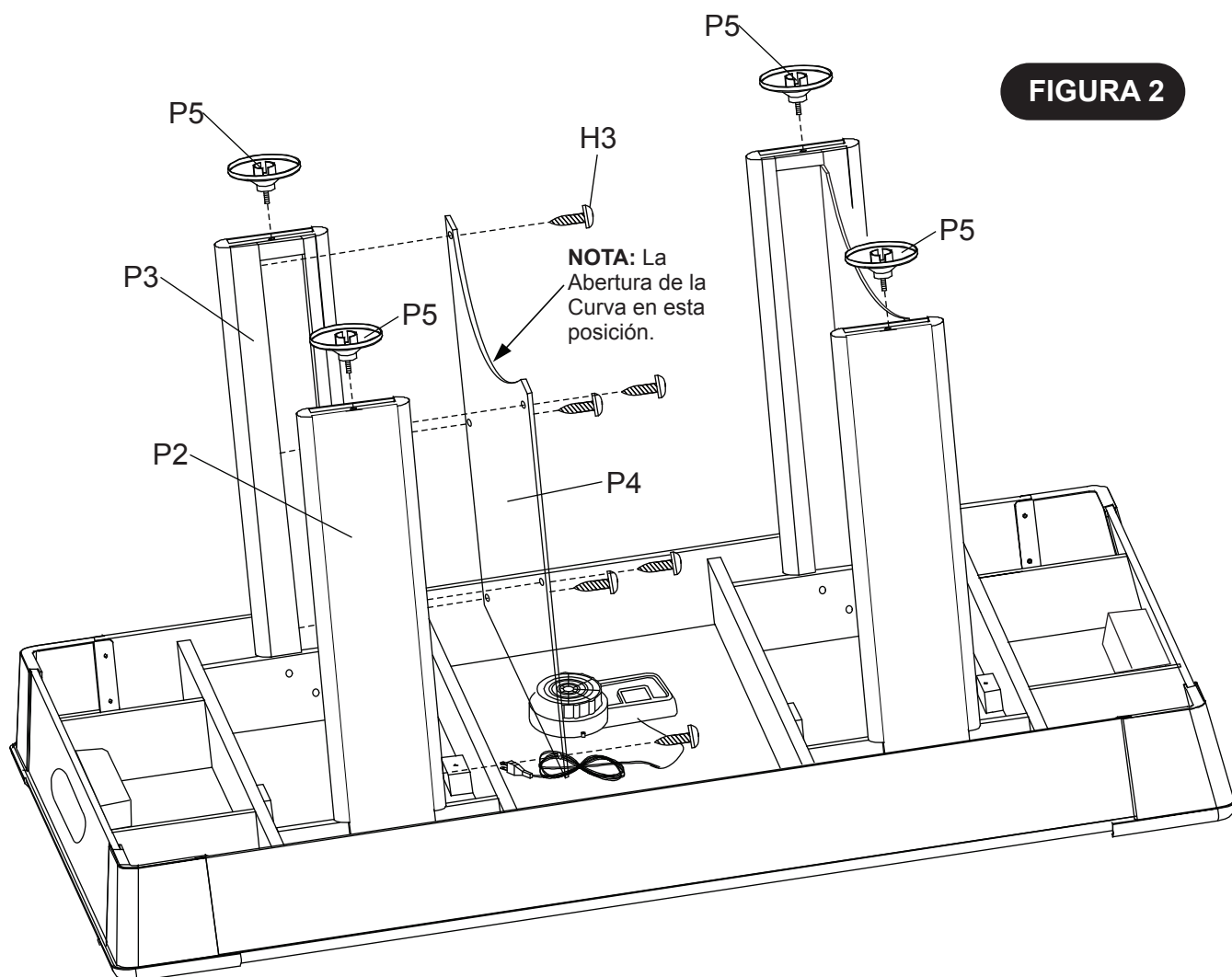
PASO 3:

Inserte el enchufe del Marcador Electrónico **P5** a través del agujero del riel lateral superior como se muestra. Conecte la enchufe en la caja de conexión C3.

Fije el Marcador Electrónico **P5** en el riel superior usando los orificios guía pre-perforados con los Tornillos **H4** como se muestra en la **FIGURA 3**.

Instale 3 baterías "AAA" (no incluidas) en el Marcador Electrónico. Para preservar la duración de las baterías – apague el Marcador Electrónico cuando no esté en uso.



FIGURA 3

PARTES REQUERIDAS:
 2 pzas. - **A1** Mazo
 2 pzas. - **A3** Filtro para
 el Mazo

PASO 4:

Despegue la protección del pegamento del Filtro **A3** y colóquela al Mazo **A1** como se muestra en la **FIGURA 4**.

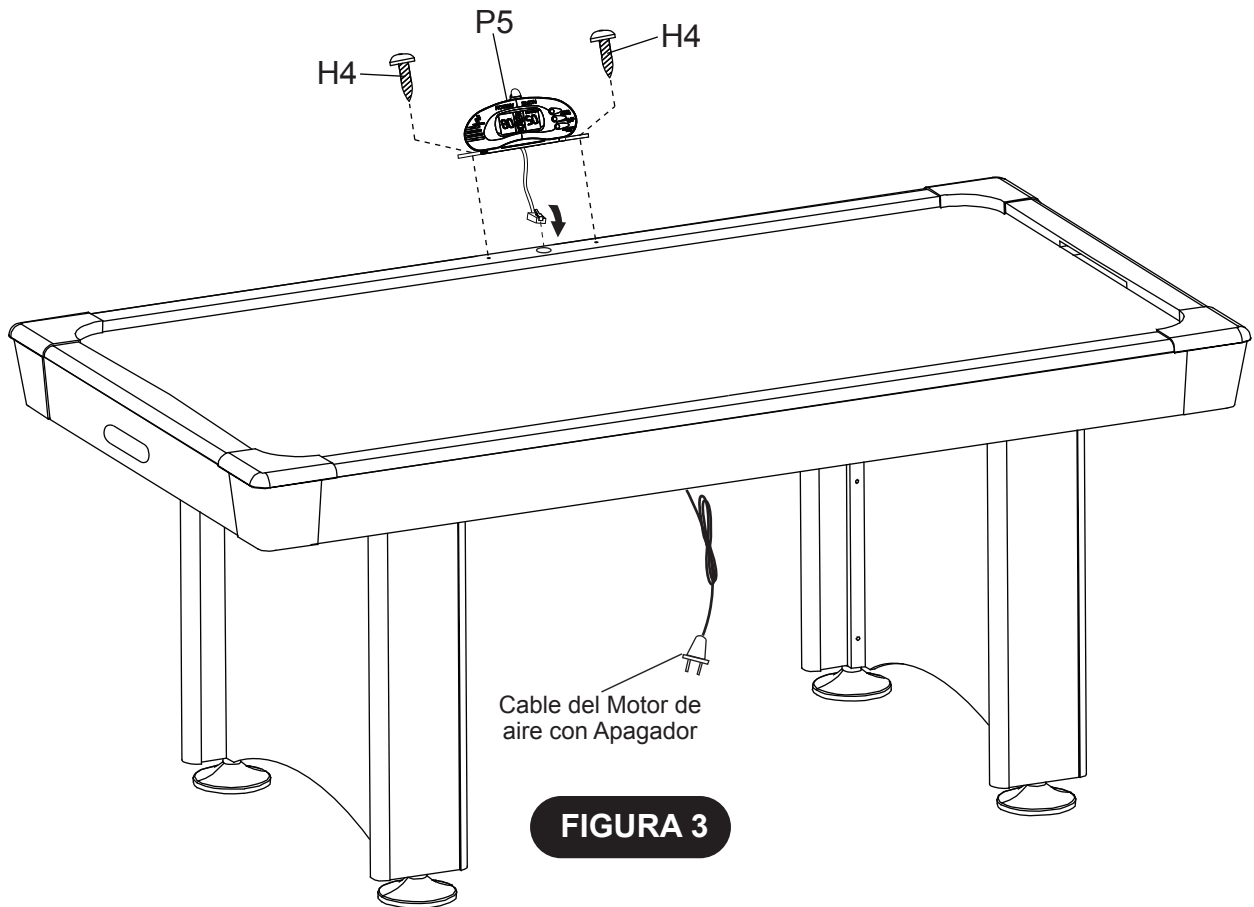

FIGURA 4

NOTA: El Filtro **A3** puede venir ya pegado en los mazos **A1**.

Felicidades! Ya ha terminado de ensamblar su Mesa de Hockey. Siga las instrucciones de uso y cuidado siguientes para garantizar que le dure Muchos años sin dar problemas.

INSTRUCCIONES DEL CUIDADO Y USO DE SU MESA DE HOCKEY

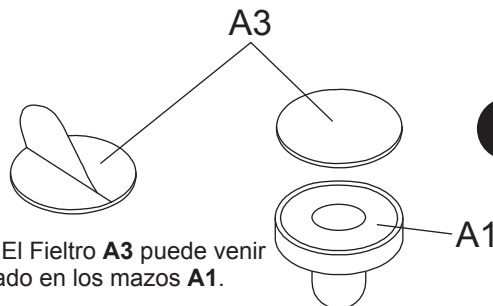
1. Antes del primer Juego aplique spray abrillantador de muebles en un paño y limpie la superficie de la mesa de hockey de aire con el Motor de aire prendido para que los discos se deslicen rápido, mas fácilmente y para proteger la superficie de la mesa.
2. Este producto está diseñado para su uso en **INTERIORES** exclusivamente.
3. Utilice un nivel de carpintero para nivelar la mesa con los niveladores de las patas.
4. **NO** opere el Motor si el cable está dañado.
5. **NO** salte, escale o se recargue en la mesa.
6. **NO** arrastre la mesa para moverla. Si lo hace se dañarán las patas.
7. **NO** ponga bebidas sobre la mesa.
8. Se sugiere que la mesa se coloque cerca de una pared para asegurar que el cable del Motor **NO** sea un riesgo de peligro para tropezar. Siempre apague el Motor de aire cuando no utilice la mesa.

FUNCIONAMIENTO DEL MARCADOR ELECTRÓNICO:

1. Para Prender: Oprima y suelte el botón de "ON/OFF SOUND/POWER".
2. Para Prender el Marcador: Oprima y suelte el botón "RESET START/PAUSE".
3. Para hacer una Pausa durante el juego: Oprima y suelte el botón "RESET START / PAUSE".
Para Reiniciar el juego: Simplemente oprima y suelte el botón "RESET START/PAUSE".
4. Para Reiniciar la puntuación a "00" "00" para un nuevo juego: Oprima y mantenga oprimido el botón "RESET START / PAUSA" durante 3 segundos.
5. Para Prender o Apagar el Sonido: Oprima y suelte el botón del "ON/OFF SOUND/POWER".
6. Para Apagar el Marcador Electrónico: Oprima y Mantenga el botón del "ON/OFF SOUND/POWER".
7. Para incrementar el límite de tiempo de juego: Oprima y suelte el botón "TIME UP/DOWN".

NOTA: Si no ha anotado por 30 minutos, el marcador se apagará automáticamente. Usted lo puede volver a prender presionando el botón "ON/OFF SOUND/POWER". Sin embargo, recomendamos apagar el juego cuando no sea utilizado durante un periodo de tiempo prolongado.

LISTA DE PARTES PARA EL MODELO # G03617W

N.º de Parte#	Descripción	Cant.	N.º de Parte#	Descripción	Cant.
03617WJH1	8 mm x 28 mm Tornillo Allen	12	03617WJP2	Pata (Izquierda)	2
03617WJH2	8 mm x 19 mm Rondana	12	03617WJP3	Pata (Derecha)	2
03617WJH3	3.5 mm x 25 mm Tornillo Phillips (Cabeza tipo Rondana)	12	03617WJP4	Tabla del extremo para las patas	2
03617WJH4	4 mm x 18 mm Tornillo Phillips (Cabeza Redonda)	12	03617WJP5	Nivelador de las patas	4
03617WJT1	Llave Allen	1	03617WJP6	Marcador Electrónico	1
03617WJP1	Gabinete de la Mesa de hockey de aire (sin Motor)	1	03617WJA1	Mazo Rojo	2
			03617WJA2	Disco Rojo	2
			03617WJA3	Filtro para el Mazo	2
			03617WJC1	Motor de Aire	1
			03617WJC2	Cancha de Hockey	2
			03617WJC3	Caja de Conexión	1
			03617WJC4	Sensores con Cable	2
			03617WJK1	Conjunto de Tornillos y Tuercas	1
			03617WJM1	Manual	1

REGLAS DEL HOCKEY DE AIRE

Objetivo del juego

Marcar un número determinado de puntos o un número superior de puntos en un espacio de tiempo determinado.

Cómo jugar

Lance una moneda para determinar quien comenzara el juego. El juego se inicia cuando el disco se coloca sobre la superficie de juego. Cada jugador debe golpear el disco con el Mazo e intentar disparar en la portería del oponente. Cada vez que el disco entre en la portería se contara un punto. Los discos pueden salirse de la mesa ocasionalmente. Cuando esto ocurra, los jugadores se turnaran para volver a colocar el disco sobre la mesa.

GARANTÍA LIMITADA POR 90 DÍAS

Esta garantía es aplicable para consumidores de la compra original de cualquier producto ESCALADE® SPORTS (en adelante denominado el "Producto").

DURACIÓN DE LA GARANTÍA: Se garantiza este Producto al comprador original por un período de (90) días a partir de la fecha de compra.

COBERTURA DE LA GARANTÍA: ESCALADE SPORTS le garantiza al comprador original que cualquier producto de su fabricación está libre de defectos en los materiales y fabricación cuando se lo utiliza para el propósito establecido, bajo condiciones normales de uso. ESTA GARANTÍA NO TIENE VALIDEZ SI EL PRODUCTO SE HA DETERIORADO POR ACCIDENTE, USO INDEBIDO, NEGLIGENCIA, MANTENIMIENTO INCORRECTO, NO SEGUIR LAS INSTRUCCIONES QUE VIENEN CON EL PRODUCTO U OTRAS CAUSAS NO RELACIONADAS CON DEFECTOS EN LOS MATERIALES O FABRICACIÓN.

APLICACIÓN DE LA GARANTÍA: Durante el período de garantía de (90) días, ESCALADE SPORTS reparará o reemplazará con otro similar, todo modelo o Producto o componente que resulte defectuoso bajo condiciones normales de uso y cuidado, cuando nuestra inspección demuestre que a nuestra satisfacción el mismo realmente es defectuoso; sírvase contactar a nuestro Departamento de Garantía.

1-888-996-2729 / Departamento de Garantía (Warranty Dept.)

○ escribanos a:

Escalade® Sports, Inc. - P.O. Box 889, Evansville, IN 47706 - Attn: Warranty Dept.

○ por correo electrónico a:

gameroom@escaladesports.com

Fuera de los gastos de envío, no se impondrá cargo alguno por la reparación o reemplazo de los productos en garantía. ESCALADE® SPORTS recomienda asegurar los Productos por su valor antes del envío.

LIMITACIÓN DE LA GARANTÍA: TODA GARANTÍA ORIGINADA EN ESTA VENTA, INCLUYENDO EN FORMA NO TAXATIVA, LAS GARANTÍAS IMPLÍCITAS DE COMERCIALIZACIÓN Y APTITUD PARA UN FIN ESPECÍFICO, TENDRÁ VIGENCIA POR UN PLAZO DE (90) DÍAS. ESCALADE® SPORTS NO SERÁ RESPONSABLE POR LA PÉRDIDA DE USO DEL PRODUCTO U OTROS COSTOS INCIDENTALES O RELACIONADOS, PERJUICIOS O PERDIDAS GENERADAS POR EL CONSUMIDOR ANTE CUALQUIER OTRO USO.

Algunos estados no permiten la exclusión o limitación de las garantías implícitas o daños incidentales o conexos, de modo que las limitaciones que anteceden pueden no ser aplicables en su caso.

RECURSOS LEGALES: Esta garantía le otorga algunos derechos específicos además de otros derechos que varían según el estado.