

# Kartell



Aledin

Alberto e Francesco Meda

## **COMUNICAZIONI DAL PRODUTTORE ALL'ACQUIRENTE**

Material: policarbonato trasparente, colorato in massa e/o verniciato effetto soft touch. TEC: luce led 4,2w 24v dc, 220-240v; DEC: luce led 5,6w 24v dc, 220-240v; Solo per gli USA: 100-240V CA 50/60Hz  
Avvertenza: la presente scheda prodotto ottempera alle disposizioni della Legge del 10 aprile 1991 n° 126 "Norme per l'informazione del consumatore" e al decreto dell'8 febbraio 1997 n° 101 "Regolamento di attuazione".

Manutenzione del prodotto: staccare la lampada dall'alimentazione di rete e pulire il prodotto con un panno morbido umido imbevuto di sapone o di detersivi liquidi neutri, meglio se diluiti in acqua.

**Evitare assolutamente l'uso di alcool etilico o di detersivi contenenti, anche in piccole quantità, acetone, trielina e ammoniaca (solventi in generale).**

### **ATTENZIONE**

Leggere attentamente le modalità di impiego del prodotto, la sicurezza dell'apparecchio è garantita solo rispettando queste ultime. Si ritiene pertanto necessario conservarle.

Non schermare il prodotto con oggetti o indumenti che ne compromettano la funzionalità. All'atto dell'installazione ed ogni volta che si interviene sulla lampada, assicurarsi che sia stata tolta la tensione di alimentazione. Se il cavo di questo apparecchio viene danneggiato deve essere sostituito esclusivamente da personale qualificato utilizzando un ricambio identico.

Kartell declina ogni responsabilità per danni causati a cose o a persone derivanti da un uso non corretto del prodotto. La garanzia non comprende alcun tipo di assistenza o riparazione del prodotto o a parti di esso danneggiate in seguito a un uso non corretto del prodotto stesso.

**MODELLO PROTETTO DA REGISTRAZIONE DI DESIGN COMUNITARIO**

## **INFORMATIONS PROVIDED BY THE PRODUCER FOR THE PURCHASER**

Material: transparent, mass-dyed and/or painted polycarbonate with soft touch effect. TEC: led 4,2w 24v dc, 220-240v; DEC: led 5,6w 24v dc, 220-240v; For USA only: 100-240Vac 50/60Hz

Note: this technical specifications form of the product is in accordance with the Law n. 126 of the 10th April 1991 "Norms regarding consumer information" and with the decree n. 101 of the 8th February 1997 "Implementation regulation".

Maintenance instructions: disconnect the lamp from the power supply and clean the product with a damp cloth and soap or neutral liquid detergents diluted with water. **Do not use ethyl alcohol or detergents that contain even small amounts of acetone, trichloroethylene or ammonia (or solvents in general).**

### **WARNING**

Carefully read instructions for product use, equipment safety is only guaranteed when observed. Therefore they must be kept.

Do not shield the product with objects or clothing that jeopardize operations. Disconnect the power supply upon installation and whenever touching the light bulb. If the equipment power cord is damaged it must only be replaced by qualified personnel using an identical spare part.

Kartell will accept no liability for any damages caused to property or persons subsequent to incorrect handling of the product. If the assistance of the manufacturer is required to rectify faults arising from incorrect installation or use, this assistance is not covered by the guarantee.

**OBJECT IS PROTECTED BY COMMUNITY DESIGN REGISTRATION**

## **MITTEILUNG DES HERSTELLERS FÜR DEN KÄUFER**

Material: Transparentes Polycarbonat, durchgefärbt und/oder mit Soft Touch-Effekt lackiert. TEC: LED-Leuchte 4,2w 24v dc, 220-240v; DEC: LED-Leuchte 5,6w 24v dc, 220-240v; Nur für die USA: AC 100-240 V 50/60Hz

Hinweis: Das vorliegende Produktdatenblatt entspricht den Festlegungen des Gesetzes Nr. 126 vom 10. April 1991 "Bestimmungen zur Verbraucherinformation" und dem Gesetzeserlass Nr. 101 vom 8. Februar 1997 "Durchführungsregelung".

Pflegehinweise: Den Stecker der Leuchte aus der Steckdose ziehen und diese mit einem weichen feuchten Tuch mit Seife oder Neutralreiniger, am besten mit Wasser verdünnt, reinigen. **Auf jeden Fall Ethylalkohol und Reinigungsmittel, die auch in kleinen Mengen Aceton, Trichloräthylen und Ammoniak (sowie Lösungsmittel allgemein) enthalten, vermeiden, weil sie die Oberfläche angreifen können.**

### **WARNING**

Lesen Sie die Gebrauchshinweise sorgfältig, die Sicherheit des Geräts ist nur garantiert, wenn diese beachtet werden. Daher müssen die Gebrauchshinweise aufbewahrt werden.

Bedecken Sie die Leuchte nicht mit Gegenständen oder Kleidungsstücken, da diese die Funktionsweise beeinträchtigen können. Bei der Installation und bei jedem Eingriff auf die Glühlampe muss immer sichergestellt werden, dass diese nicht unter Spannung steht. Leistung. Falls das Kabel der Leuchte beschädigt wird, dann darf dieses nur von qualifiziertem Fachpersonal und durch ein identisches Ersatzteil ersetzt werden.

Kartell lehnt jegliche Haftung für Sach- oder Personenschäden ab, die durch einen unsachgemäßen Gebrauch des Produktes verursacht werden. Die Garantie umfasst keinerlei Wartung oder Reparatur des Produktes oder seiner Teile, die in Folge eines unsachgemäßen Gebrauchs des Produktes beschädigt wurden.

### **ALS GEMEINSCHAFTSGESCHMACKSMUSTER GESCHÜTZTES**

## **COMMUNICATIONS DU PRODUCTEUR AU CONSOMMATEUR**

Matériau : polycarbonate transparent, teinté dans la masse et/ou peint effet Soft Touch. TEC lampe à LED 4,2w 24v dc, 220-240v; DEC: lampe à LED 5,6w 24v dc, 220-240v; Uniquement pour les États-Unis : 100-240 VAC 50/60 Hz

Avertissement: la présente fiche produit est conforme aux dispositions de la Loi du 10 avril 1991 n° 126 "Norme pour l'information du consommateur" et du décret du 8 février 1997 n° 101 "Règlement de mise en application". Entretien du produit : débrancher la lampe du secteur et nettoyer le produit à l'aide d'un chiffon doux humide imbibé de savon ou de détergents liquides neutres, mieux encore si dilués dans de l'eau.

**Eviter absolument l'usage d'alcool éthylique ou de détergents contenant même en petite quantité acétone, trichloréthylène et ammoniacale (dissolvants en général).**

### **ATTENTION**

Lire attentivement les consignes d' utilisation du produit, la sécurité de l'appareil n'est garantie que si celles - ci sont respectées. Il est donc nécessaire de les conserver.

Ne pas couvrir le produit avec des objets ou des vêtements qui en compromettraient le fonctionnement.

Lors de l'installation et chaque fois que l'on interviendra sur la lampe, bien s'assurer qu'elle ne soit pas

sous tension. En cas de détérioration du câble de cet appareil, celui - ci ne pourra être remplacé que par du personnel qualifié qui devra utiliser une pièce de rechange identique.

Kartell décline toute responsabilité pour les dommages causés à des choses ou à des personnes suite à une utilisation non conforme du produit. La garantie ne comprend pas toute forme d'assistance ou de réparation du produit ou de ses éléments endommagés suite à une utilisation non conforme du produit lui-même.

**MODÈLE PROTÉGÉ PAR UN DESIGN COMMUNAUTAIRE DÉPOSÉ**

## **COMUNICACIONES DEL PRODUCTOR AL COMPRADOR**

Material: policarbonato transparente, teñido en masa y/o pintado con efecto soft touch. TEC: luz LED de 4,2w 24v dc, 220-240v; DEC: luz LED de 5,6w 24v dc, 220-240v; Solo para EE.UU.: 100-240V CA 50/60 Hz  
Advertencia: la presente ficha de producto cumple las disposiciones establecidas por la Ley N.º 126 del 10 de abril de 1991, "Normas para la información del consumidor", y por el decreto N° 101 del 8 de febrero de 1997, "Reglamento de ejecución".

Mantenimiento del producto: desconecte la lámpara de la alimentación de red y limpie el producto con un paño suave humedecido en jabón o detergente líquido neutro, mejor si se diluye en agua. Hay que evitar el uso de acetona, tricloroetileno y amoníaco o detergentes que contengan cualquier cantidad, por pequeña que sea, de estas sustancias, que atacan los plásticos. **Hay que evitar el uso de alcohol etílico o detergentes que contengan cualquier cantidad, por pequeña que sea, de acetona, tricloroetileno y amoníaco, disolventes en general.**

### **ATENCIÓN**

Lea las instrucciones de uso con atención. La seguridad del producto sólo se garantiza si se respetan dichas instrucciones. Es por tanto necesaria conservarlas.

No cubra el producto con objetos o ropa que puedan comprometer su funcionalidad. En el momento de la instalación y siempre que realice alguna operación en la lámpara, asegúrese de desconectarla de la alimentación. Si el cable del producto se daña, se debe sustituir únicamente por un recambio idéntico, tarea que debe llevar a cabo solo personal experimentado.

Kartell declina toda responsabilidad por daños a personas o cosas derivados del uso incorrecto del producto. La garantía no comprende ningún tipo de asistencia o reparación del producto, ni de partes del mismo, en caso de daños causados por el uso incorrecto.

**MODELO PROTEGIDO POR EL REGISTRO DE DISEÑO COMUNITARIO**

## **COMUNICAÇÕES DO PRODUTOR AO COMPRADOR**

Material: policarbonato transparente colorido em fase de massa e/ou pintado com efeito de toque suave. TEC: luz LED de 4,2w 24v dc, 220-240v; DEC: luz LED de 5,6w 24v dc, 220-240v; Apenas para os EUA: 100-240Vac 50/60Hz

Advertência: a presente ficha de produto respeita as disposições da Lei nº 126, de 10 de Abril de 1991 "Normas para a informação do consumidor" e o decreto nº 101, de 8 de Fevereiro de 1997 "Regulamento de actuação".  
Instruções de manutenção: desligue o candeeiro da corrente e limpe o produto com um pano húmido embebido em sabão ou detergente líquido neutro, de preferência diluído em água. **Não use álcool etílico ou detergentes que contêm uma pequena quantidade de tricloroetileno, acetona ou amônia, solventes em geral.**

## AVISO

Leia as instruções de utilização cuidadosamente uma vez que a segurança do aparelho só está garantida se forem respeitadas. Portanto, estas devem ser conservadas para futuras consultas.

Não cubra o aparelho com objectos ou tecidos que possam comprometer o seu funcionamento. Durante a instalação e sempre que efectuar intervenções no candeeiro, desligue-o da corrente. Se o cabo de alimentação estiver danificado, só deve ser substituído por profissionais qualificados utilizando uma peça de substituição original.

A Kartell declina qualquer responsabilidade por prejuízos causados a coisas ou a pessoas decorrentes de um uso não correcto do produto. A garantia não inclui nenhum tipo de assistência ou reparação do produto ou de peças do mesmo que tenham sido danificadas na sequência de um uso não correcto do próprio produto.

## MODELO PROTEGIDO POR REGISTO DE DESIGN COMUNITÁRIO

### メーカーからご購入者へのお知らせ

材質:透明ポリカーボネート、バッチ着色または塗装。ソフトタッチ効果仕上げ。 TEC: LED 4,2w 24v dc, 220-240v; DEC: LED 5,6w 24v dc, 220-240v 米国のみ: 100~240Vac 50/60Hz

ご注意:本製品仕様書は、1991年4月10日法律第126号「消費者情報規範」および1997年2月8日法令第101号「実施規定」に従っています。

お手入れの方法:薄めの石鹸水または中性液体洗剤水を含ませた布で拭いてください。エチルアルコールや、たとえ少量であれアセトン、トリクロロエチレン、アンモニア(溶剤一般)を含む洗剤は絶対に使用しないでください。

### 注意

使用方法に関する説明書をよくお読みください。この器具の安全性の保証は、製品の使用方法が正しく守られた場合のみに有効です。そのため、使用説明書を保管しておいてください。

照明器具としての機能に支障を来す恐れがありますので、本製品に衣類その他の物を被せしないでください。組み立てその他の作業を行うときは、必ず電源からプラグを抜いたことを確認してください。

コードが破損した場合は、同一のパーツを使い、有資格者のみが交換作業を行ってください。本製品の不適切な使用による物や人への損害について、Kartell社は一切の責任を負いません。

本製品の不適切な使用による全体または部分的損害は、一切保証の対象とはなりません。

本モデルは欧州共同体意匠登録により保護されています。

### 制造商致购买者声明

材料: 通体彩色和/或柔软触感效果喷漆的透明聚碳酸酯, Led灯, 4.6w 100-240v

TEC: 4,2w 24v dc, 220-240v - DEC: 5,6w 24v dc, 220-240v 仅供美国: 100-240Vac 50/60Hz

说明 此产品保修卡遵守1991年4月10日第126号“消费者信息法”和1997年2月8日第101号“贯彻条例”。

维护说明 拨开电灯的电源, 用浸透皂液或中性清洗剂 稀释 的湿布清洁本产品

**避免使用乙醇或含有小剂量丙酮, 三氯乙烯和氨(溶解)的清洗剂。**

### 注意

请仔细阅读产品使用说明, 产品安全仅在遵照使用说明下才获得保障, 因此请务必小心保管

请勿以其它物品或布料盖住本产品,

请在组装产品和触摸灯泡时拨开电源 请使用所指示的灯泡类型, 并且不可超过设定的最大功率

若电源线损坏, 必须让专门人员使用原始备件来替换

企业联合拒绝对于使用不当而造成的所有损失负任何责任。

本保证不包含某些类型的辅助设备或由于对产品使用不当而造成的损坏的修理和赔偿。

本对象受到共同体设计注册的保护

## 소비자 정보

재료: 투명 또는 다양한 색상으로 도색된 부드러운 효과를 내는 폴리카보네이트.

TEC 전구: LED 램프 4,2w 24v dc, 220-240v; DEC 전구: LED 램프 4,2w 24v dc, 220-240v. 미국내에서만  
램프: 100-240Vac 50/60Hz

경고: 이 제품 카드는 1991년 4월 10일자 법을 조항 번호 126, “소비자 정보와 관련한 기준” 및 1997  
년 2월 8일자 법령 번호 101, “이행 규정”을 준수합니다.

제품 관리: 램프를 전원에서 빼어 주시고 물에 희석한 세제나 중성 세제에 적신 부드러운 헝겊으로 닦아  
주십시오. 아세톤, 삼염화에틸렌 또는 암모니아(및 일반 솔벤트)를 소량이라도 함유하고 있는 에틸 알코올  
또는 세제를 사용하지 마십시오.

## 주의

제품 사용 설명서를 주의깊게 읽어 주십시오. 옹품의 안전은 이를 준수할 때에만 보장됩니다.

사용 설명서를 보관해 두십시오.

작동을 방해할 수 있는 물건이나 옷감등으로 제품을 가리지 마십시오. 설치 작업시나 램프에 손을 대게 될  
때에는 언제나 전원이 차단되었음을 확인해 주십시오. 본 옹품의 전선이 파손되었을 경우, 반드시 유자격  
기술자에 의해 동일한 다른 전선으로 교환되어야 합니다.

Kartell은 제품의 부적절한 사용으로 인해 야기된 물건 또는 신체 손상에 대한 책임을 지지 않습니다.  
부적절한 사용으로 인해 제품 또는 부품이 손상될 경우 보증되지 않습니다.

공통 디자인 등록에 의해 보호된 견본

## ИНФОРМАЦИЯ ДЛЯ ПОКУПАТЕЛЯ

Материалы: прозрачный поликарбонат, окрашенный в массу и/или поверхностно, специально  
обработанный для создания эффекта soft touch мягкости на ощупь; – TEC: свет ЖК 4,2w 24v dc,  
220-240v; DEC: свет ЖК 5,6w 24v dc, 220-240v; Только для США: 100-240 V пер. тока 50/60 Гц

Примечание: форма спецификации на изделие соответствует Закону № 126 от 10 апреля  
1991 г. “Информация, предоставляемая потребителю” и Декрета № 101 от 8 февраля  
1997 г. “Регулирование исполнения”.

Инструкции по обслуживанию: отсоедините лампу от источника электроэнергии, протрите  
изделие влажной тканью или нейтральным жидким моющим средством, растворенным в  
воде. Не следует использовать этиловый спирт или моющие средства, содержащие даже  
небольшое количество ацетона, три-хлорэтилена, аммиака (обычные моющие средства).

## ОСТОРОЖНО

Внимательно прочитайте инструкции по эксплуатации изделия, безопасность гарантируется  
только в случае их соблюдения. Следовательно, инструкции необходимо сохранить.

Не накрывайте изделие тканью или какими-нибудь предметами, представляющими  
опасность при эксплуатации. Перед установкой, а также просто перед любой операцией с  
электрической лампочкой, изделие следует отсоединить от источника питания. Замена  
поврежденного шнура изделия может быть выполнена только квалифицированным  
специалистом и с использованием только идентичных запасных частей.

Kartell снимает с себя любую ответственность за повреждения, причиненные предмету или  
человеку, вследствие неправильной эксплуатации изделия. Гарантия не распространяется  
на ремонт изделия или его компонентов, а также на помощь со стороны изготовителя,  
если необходимость в оных возникла вследствие неправильной эксплуатации изделия.

**МОДЕЛЬ ЗАЩИЩЕНА РЕГИСТРАЦИЕЙ ОБЩЕСТВА ДИЗАЙНЕРОВ**

## معلومات مقدمة من الشركة المصنعة إلى المشتري

المادة: بولي كربونات شفاف ومصبوغ كليا، وأو مطلي بتقنية المعالجة بالموجات التصاميمية؛ TEC مصباح ثنائي ضوئي 4,2 وات، 220-240 فولت. DEC مصباح ثنائي ضوئي 5,6 وات، 220-240 فولت. فقط للولايات المتحدة الأمريكية: 100 – 240 فولت تيار متناوب 50/60 هرتز  
تحذير: بطاقة المنتج المذكورة هنا تتوافق مع أحكام القانون رقم 126 المؤرخ 10 أبريل / نيسان 1991 "قواعد لتقديم معلومات للمستهلك" ومع المرسوم رقم 101 المؤرخ 8 فبراير / شباط 1997 "قواعد التشغيل".

صيانة المنتج: أفضل للبيئة عن مصدر تغذية الشبكة الكهربائية، وقم بتنظيف المنتج باستخدام قطعة قماش ناعمة ورطبة ممبللة بالصابون أو في منظفات سائلة محايدة والتي من الأفضل أن يتم تخفيفها بالماء.  
تجنب تماما استخدام الكحول الإيثيلي أو المنظفات التي تحتوي عليه، حتى ولو كان ذلك بكميات قليلة، والأسيتون وثلاثي الكلور الإيثيلين والأمونيا (المنظفات بشكل عام).

## تنبيه

اقرأ بعناية طرق استخدام المنتج، وتكون سلامة المنتج مضمونة فقط بمراعاة هذه الطرق. لذلك من الضروري الاحتفاظ بها.  
لا تقوم بتغطية المنتج بأشياء أو ملابس تضر بتشغيله. عند القيام بعملية التركيب وكلما تقوم بتصليلات خصص للبيئة، تأكد من فصل جهد التغذية الكهربائية. في حالة تلف كابل هذا الجهاز، يجب أن يتم استبداله فقط من قبل شخص مؤهل باستخدام قطعة غير مطابقة.

لا تتحمل شركة كارتل "Kartell" أية مسؤولية عن الأضرار التي تصيب الممتلكات أو الأشخاص وتكون ناجمة عن الاستخدام غير الصحيح للمنتج. الضمان لا يشمل أي نوع من أنواع دعم أو تصليح المنتج أو أجزاء منه تالفة نتيجة للاستخدام غير الصحيح للمنتج نفسه.  
منتج حمي بواسطة التسجيل التصميم في دول الاتحاد الأوروبي الاقتصادي.

## CAUTION, IMPORTANT SAFETY INSTRUCTIONS (only for USA)

This portable luminaire has polarized plug (one blade is wider than the other) as a feature to reduce the risk of electric shock. This plug will fit in a polarized outlet only one way. If the plug does not fit fully in the outlet, reverse the plug. If it still does not fit, contact a qualified electrician.  
Never use an extension cord unless plug can be fully inserted. Do not alter the plug.

## ATTENTION, CONSIGNES DE SÉCURITÉ IMPORTANTES (uniquement pour les États-Unis)

Ce luminaire portable est muni d'une fiche polarisée (une lame est plus large que l'autre) afin de réduire les risques d'électrocution. Cette fiche ne s'insère dans la prise polarisée que d'une seule façon. Si la fiche ne s'insère pas complètement dans la prise, essayez la fiche dans l'autre sens. Si elle ne s'insère toujours pas, contactez un électricien qualifié.  
N'utilisez jamais de rallonge tant que la fiche ne s'insère pas complètement. N'altérez pas la fiche.

## PRECAUCIÓN, INSTRUCCIONES DE SEGURIDAD IMPORTANTES (solo para EE.UU.)

Esta luminaria portátil tiene un enchufe polarizado (una patilla es más ancha que la otra) para reducir el riesgo de descargas eléctricas. Este enchufe encajará en un tomacorriente polarizado solo en una posición. Si el enchufe no entra completamente en el tomacorriente, déle la vuelta. Si sigue sin entrar, póngase en contacto con un electricista cualificado.  
No utilice nunca un cable alargador, excepto si el enchufe se puede insertar por completo. No modifique el enchufe.

## ATENÇÃO, INSTRUÇÕES DE SEGURANÇA IMPORTANTES (apenas para os E.U.A.)

Este candeeiro portátil dispõe de ficha polarizada (uma lâmina é mais larga do que a outra) com o propósito de reduzir o risco de choques eléctricos. A ficha só entrará numa tomada polarizada num sentido. Se a ficha não se ajustar completamente à tomada, inverter a ficha. Se ainda assim não se ajustar, contacte um electricista qualificado.  
Só utilize um cabo de extensão se a ficha puder ser introduzida completamente. Não altere a ficha.

## **ISTRUZIONI PER IL MONTAGGIO**

- Disimballare il prodotto
- Appoggiare la base su un piano e inserire il corpo lampada nell'apposita sede, facendo passare il cavo di alimentazione nel passaggio predisposto. (disegno 1)
- Scegliere la spina in uso nel proprio Paese ed inserirla nell'apposita sede del trasformatore (disegno 1)
- Inserire l'adattatore (situato sul terminale del cavo) nella sede predisposta sul trasformatore e ruotarlo di 90° gradi. (disegno 2)

## **REGOLAZIONE FRIZIONE**

- In caso di allentamento degli snodi dei bracci e della testa della lampada, regolare i punti di frizione della stessa agendo sulle viti di tenuta con l'ausilio di due monete.
- Tenere bloccata una estremità della vite e serrare il dado contrapposto. (disegno 3)

## **ASSEMBLY INSTRUCTIONS**

- unpack the product
- Rest the base on a flat surface and place the lamp structure in its housing, taking care to pass the electric cable through the duct designed for this purpose. (drawing 1)
- Select a suitable plug for use in your country and insert it in the socket on the transformer (drawing 1)
- Insert the adapter plug (situated on the cable terminal) in its socket on the transformer and rotate 90 degrees. (drawing 2)

## **FRICTIONAL ADJUSTMENT**

- Should the arm or head joints of the fixture loosen, adjust their respective frictional points by tightening the screws with the aid of two coins.
- Block one end of the screw and tighten the corresponding nut. (drawing 3)

## **MONTAGEANLEITUNG**

- Das Produkt auspacken
- Die Basis auf einer flachen Oberfläche ablegen und den Leuchtenkorpus an der vorgesehenen Stelle einfügen, dann das Netzkabel durch die vorgesehene Kabeldurchführung stecken. (Zeichnung 1)
- Den in Ihrem Land üblichen Stecker wählen und diesen an die vorgesehene Stelle im Transformator stecken. (Zeichnung 1)
- Den Adapter (er befindet sich am Kabelende) an der vorgesehene Stelle auf dem Transformator einfügen und um 90° Grad drehen. (Zeichnung 2)

## **DIE KUPPLUNG EINSTELLEN**

- Falls die Gelenke der Arme und des Leuchtenkopfs lose sind, die Kupplungspunkte durch Einwirkung auf die Schrauben mit der Hilfe von zwei Münzen einstellen.
- Das eine Ende der Schraube festhalten und die Gegenmutter festziehen (Zeichnung 3)

## **INSTRUCTIONS DE MONTAGE**

- Déballer le produit
- Poser la base sur une surface plane puis insérer le corps de la lampe dans le logement prévu en faisant passer le câble d'alimentation dans le passage conçu à cet effet. (dessin 1)



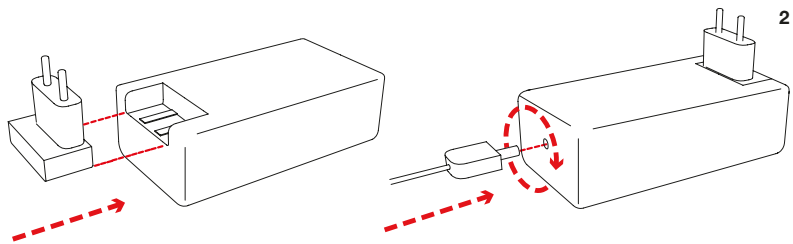
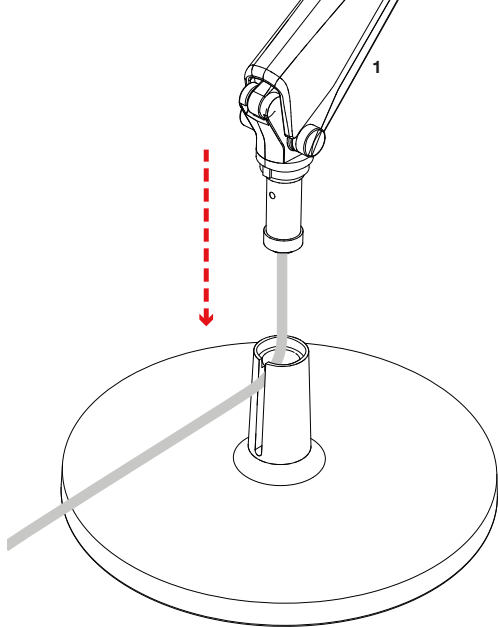

- Choisir la prise utilisée dans votre pays puis la brancher dans le logement prévu à cet effet sur le transformateur (dessin 1)
- Insérer l'adaptateur (situé à l'extrémité du câble) dans le logement prévu sur le transformateur puis le faire tourner de 90 degrés. (dessin 2)

### **RÉGLAGE DU FROTTEMENT**

- Si l'articulation des bras ou de la tête de la lampe se desserrent, régler les points de frottement à l'aide des vis de maintien en utilisant deux pièces de monnaie.
- Maintenir une extrémité de la vis bloquée puis serrer l'écrou situé du côté opposé. (dessin 3)

### **INSTRUCCIONES DE MONTAJE**

- Desembale el producto.
- Apoye la base sobre un tablero e inserte el cuerpo de la lámpara en la ubicación correspondiente haciendo pasar el cable de alimentación por el espacio preparado a tal efecto. (dibujo 1)
- Elija el enchufe que usar en su país e insértelo en el lugar correspondiente del transformador (dibujo 1).
- Inserte el adaptador (situado en el terminal del cable) en el lugar correspondiente del transformador y gírelo 90 grados. (dibujo 2)

### **AJUSTE DE LA FRICCIÓN**

- En caso de que se aflojen las articulaciones de los brazos y de la cabeza de la lámpara, ajuste los puntos de fricción. Para ello, use dos monedas para apretar los tornillos de fijación.
- Mantenga bloqueado un extremo del tornillo y apriete la tuerca al otro lado. (dibujo 3)

### **INSTRUÇÕES DE MONTAGEM**

- Desembalar o produto
- Apoiar a base numa superfície plana e inserir o corpo da lâmpada no espaço próprio, fazendo passar o cabo de alimentação pela passagem prevista para o efeito. (desenho 1)
- Escolher a ficha usada no seu país e inseri-la no local próprio do transformador (desenho 1)
- Inserir o adaptador (situado no terminal do cabo) no espaço previsto para o efeito no transformador e rodá-lo 90° graus. (desenho 2)

### **REGULAÇÃO DA FRICÇÃO**

- No caso de afrouxamento das articulações dos braços e da cabeça da lâmpada, regular os pontos de fricção da mesma agindo sobre os parafusos de vedação com a ajuda de duas moedas.
- Segurar firmemente uma extremidade do parafuso e apertar a porca oposta. (desenho 3)

### **組み立て方**

- 梱包を解きます。
- ベースを平面に置き、電源ケーブルを所定の部分に通しながら、ランプ本体を所定の位置に挿入します。(図1)
- 現地で使われているプラグを選び、変圧器の所定の位置に差し込みます。(図1)
- アダプター(ケーブルのターミナルに付いています)を変圧器の所定の位置に差し込み、90度回します。(図2)

### **関節部分の調節**

- アームとランプヘッドの関節部分が緩んできた場合は、コインを使って関節部分のネジを締めて

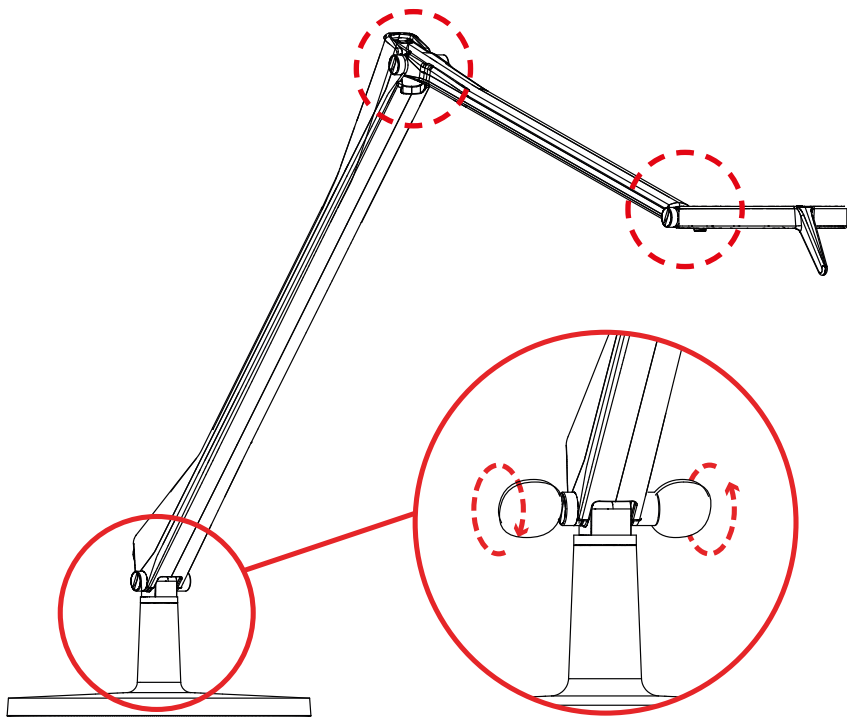

調整してください。

-ネジの片側を動かさないようにしてナットを締め付けます。(図3)

## 安装说明

- 拆开产品包装
- 把底座放在一个桌面上，把灯体插到底座上，让电线穿过专门的线槽。(图1)
- 选择所在国家通行的插头，把插头插到变压器上。(图1)
- 把适配器(在电线的末端)插到变压器上，然后转动90°度。(图2)

## 离合器调节

- 如果灯头和灯臂的联轴节出现松动，可调节上面的离合器，用两枚硬币转动锁紧螺丝。
- 固定好螺丝的一端，然后锁紧另一端的螺母。(图3)

## 조립방법

-포장을 풉니다

-베이스를 상판에 놓고, 전원 케이블을 준비된 통로로 통과 시키면서 램프 몸체를 제자리에 끼워줍니다. (그림 1)

-해당 국가의 사용 플러그를 선택하여 변압기의 제자리에 끼워줍니다.(그림 1)

-어댑터를(전선의 끝에 위치) 변압기에 준비된 자리에 끼워주고 90도 각도로 돌려줍니다. (그림 2)

### 프릭션의 조절

-스페이서나 램프 머리 부분의 접합 부분이 느슨해 지는 경우, 동전 두개를 사용해서 밀봉 나사를 돌려 그 접합부를 조절해 줍니다.

-나사를 한 쪽 끝까지 잠그고 너트를 반대편에서 채우십시오. (그림 3)

## Инструкции по монтажу

-Распакуйте изделие

-Установите основание на плоскую поверхность и вставьте корпус светильника в предназначенное для этого гнездо, поместив шнур питания в специальный лоток. (Рис. 1)

-Выберите подходящую для вашей страны вилку и вставьте ее в гнездо трансформатора (Рис. 1)

-Вставьте адаптер (расположенный на кабельном терминале) в специальное гнездо трансформатора и поверните его на 90° градусов. (Рис. 2)

### РЕГУЛИРОВКА ШАРНИРОВ

-При ослаблении шарниров кронштейнов и головки светильника, отрегулируйте соединения, затянув уплотнительные винты с помощью двух монет.

-Неподвижно удерживая один конец винта, затяните соответствующую гайку. (Рис. 3)

### تعليمات التركيب

- فك حزمة المنتج

- ضع القاعدة على سطح مستو وقم بإدخال جسم المصباح في المكان المخصص، عن طريق تمرير سلك التغذية بالتيار في الممر المهيأ مسبقاً لذلك. (رسم 1)

- اختر القابس المستخدم في بلدك وضعه في المكان المخصص بالمحوّل (رسم 1)

- قم بإدخال المحوّل (الموجود على محطة الكابل) في المكان المهيأ على المحول الكهربائي وإدارته 90° درجة. (رسم 2)

### ضبط الاحتكاك

- في حالة ارتخاء مفاصل الذراعين ورأس المصباح، قم بضبط نقاط احتكاك المصباح بالضغط على مسامير الإحكام بمساعدة اثنين من القطع النذبية.

- الحفاظ على نهاية المسمار مقفلة وتشديد إحكام الصامولة المعاكسة. (رسم 3)

## **FUNZIONAMENTO**

### **Accensione**

Appoggiare le dita sull'interruttore capacitivo situato sulla testa del prodotto.  
La lampada si accende al livello di luminosità che ha memorizzato all'ultimo spegnimento.

### **Spegnimento**

Appoggiare le dita sull'interruttore capacitivo situato sulla testa del prodotto e allontanarle in rapida sequenza, la lampada si spegnerà.

### **Regolazione dell'intensità luminosa**

Tenere appoggiate le dita sull'interruttore capacitivo, il prodotto si accenderà e aumenterà l'intensità luminosa. Per invertire il senso di regolazione allontanare le dita e toccare nuovamente, la lampada diminuirà l'intensità luminosa.

Il prodotto in fase di regolazione si ferma automaticamente in posizione di massima o minima intensità. NB nella posizione di minima intensità il prodotto non si spegne completamente

## **OPERATING INSTRUCTIONS**

### **Switching on**

Lightly touch the capacitive switch situated on the head of the product.  
The lamp will switch on at the same level of luminous intensity it has memorized when last switched off.

### **Switching off**

Lightly touch the capacitive switch situated on the head of the product and remove your fingers in rapid succession, the lamp will switch off.

### **Adjustment of luminous intensity**

Keep your fingers placed on the capacitive switch and the fixture will switch on and become brighter. To decrease luminous intensity, remove your fingers and touch the capacitive switch again: the lamp will decrease its brightness.

When being adjusted, the product will automatically come to a halt when in a position of maximum or minimum intensity.

NB when in a position of minimum intensity, the product will not be completely switched off.

## **FUNKTIONSWEISE**

### **Einschalten**

Die Finger auf den kapazitiven Schalter legen, der sich auf dem Leuchtenkopf befindet.  
Die Leuchte leuchtet mit der Helligkeit, die sie beim letzten Ausschalten gespeichert hat.

### **Ausschalten**

Die Finger auf den kapazitiven Schalter legen, der sich auf dem Leuchtenkopf befindet und dann in schneller Folge wieder entfernen, die Leuchte schaltet sich aus.

### **Einstellung der Lichtintensität**

Die Finger auf den kapazitiven Schalter legen, die Leuchte schaltet sich ein und die Leuchtintensität erhöht sich.

Um die Einstellungsrichtung umzudrehen, die Finger wegnehmen und die Leuchte erneut antippen, die Intensität verringert sich.

Die Lampe bleibt bei der Einstellung automatisch auf der Position mit der maximalen und minimalen Intensität.

Wichtig: In der Position der minimalen Intensität schaltet sich die Leuchte nicht vollständig aus.

## **FUNCTIONNEMENT**

### **Allumage**

Poser vos doigts sur l'interrupteur capacitif se trouvant sur la tête du produit.

La lampe s'allume conformément au niveau de luminosité mémorisé au moment de l'extinction.

### **Extinction**

Poser vos doigts sur l'interrupteur capacitif se trouvant sur la tête du produit puis les éloigner rapidement plusieurs fois, la lampe s'éteindra.

### **Réglage de l'intensité lumineuse**

Garder vos doigts posés sur l'interrupteur capacitif, le produit s'allumera et l'intensité lumineuse augmentera.

Pour inverser le sens de réglage, éloigner vos doigts puis toucher à nouveau, l'intensité lumineuse de la lampe diminuera.

Lors du réglage, la lampe s'arrête automatiquement en position d'intensité maximale ou minimale.

NB : en position d'intensité minimale, le produit ne s'éteint pas complètement.

## **FUNCIONAMIENTO**

### **Encendido**

Apoye los dedos sobre el interruptor capacitivo situado en la cabeza de la lámpara.

La lámpara se enciende con el nivel de luminosidad memorizado la última vez que se apagó.

### **Apagado**

Apoye los dedos sobre el interruptor capacitivo situado en la cabeza de la lámpara y aléjelos de forma rápida para apagar la lámpara.

### **Ajuste de la intensidad luminosa**

Mantenga apoyados los dedos sobre el interruptor capacitivo. La lámpara se encenderá y se aumentará la intensidad luminosa.

Para invertir el sentido de regulación, aleje los dedos y toque de nuevo. Se reducirá la intensidad luminosa de la lámpara.

Durante la regulación, la lámpara queda automáticamente en la posición de intensidad máxima o intensidad mínima.

Nota En la posición de intensidad mínima, la lámpara no se apaga por completo.

## **FUNCIONAMENTO**

### **Ligar**

Apoiar os dedos sobre o interruptor capacitivo situado na cabeça do produto.

A lâmpada acende no nível de luminosidade que memorizou a última vez que foi desligada.

### **Desligar**

Apoiar os dedos sobre o interruptor capacitivo situado na cabeça do produto e afastá-los em sequência

rápida. A lâmpada desliga-se.

### **Regulação da intensidade luminosa**

Mantém os dedos apoiados no interruptor capacitivo, o produto liga-se e aumenta a intensidade luminosa.

Para inverter o sentido de regulação afastar os dedos e tocar novamente. A intensidade luminosa da lâmpada diminuirá.

O produto em fase de regulação para automaticamente nas posições de intensidade máxima ou mínima.

N.B.: na posição de intensidade mínima o produto não se desliga completamente.

### **使い方**

#### **スイッチを入れる**

製品のヘッド部分にある容量性スイッチに指を当てます。  
前回消灯したときに記憶された明るさでランプが点灯します。

#### **スイッチを切る**

製品のヘッド部分にある容量性スイッチに指を当て、素早く放すとランプが消えます。

#### **明るさの調整方法**

容量性スイッチに指を当てたままにすると、まずランプが点灯し、明るさが増します。  
ランプの明るさを落とすには、いったんスイッチから指を放してからもう一度指を当ててください。

調整中にランプの光が最大または最小の明るさになると自動的に止まります。

備考: 最小の明るさのポジションではランプは完全には消灯しません。

### **功能**

#### **开灯**

用手指触碰灯头上的电容式开关，  
灯会点亮，并保持之前熄灯时记忆的亮度。

#### **关灯**

用手指触碰灯头上的电容式开关，然后马上放开，灯就会熄灭。

#### **调节亮度**

用手指按在电容式开关不放，灯会点亮，并逐渐增加亮度。  
如要降低亮度，只需放开手指，再重新按住开关，灯光就逐渐变暗。

### **작동**

#### **점등**

제품의 머리쪽에 위치한 다극 스위치에 손가락을 놓으십시오.  
마지막 소등 시 메모리 된 밝기로 램프가 켜집니다.

#### **소등**

제품의 머리쪽에 위치한 다극 스위치에 손가락을 놓고 빠르게 연속하여 떼면 램프가 꺼집니다.



## 광도 조절

다크 스위치에 손가락을 두고 유지하면 제품이 켜지고 광도가 높아집니다.

반대로 조절하기 위해 손가락을 떼었다가 다시 건드리 주면 램프의 광도는 낮아집니다.

조정 중 제품은 자동으로 최대 또는 최소 광도에 멈춥니다.

주의- 최소 광도에서 제품은 완전히 소등되지 않습니다.

## ПРИНЦИП РАБОТЫ

### Включение

Поместите пальцы на емкостной выключатель на головке изделия.

Светильник включится на уровень яркости, занесенный в память при последнем выключении.

### Выключение

Для выключения светильника дотроньтесь пальцами до емкостного выключателя на головке изделия и отведите их в быстрой последовательности.

### Регулирование яркости

Удерживайте пальцы на емкостном выключателе. Изделие включится и увеличит яркость.

Для изменения направления регулировки отведите пальцы от выключателя, а затем вновь дотроньтесь до него. Яркость светильника уменьшится.

Процесс регулировки остановится автоматически в положении максимальной или минимальной яркости.

ПРИМЕЧАНИЕ В положении минимальной яркости изделие полностью не выключается.

## التشغيل

### بدأ التشغيل

وضع الأصابع على المفتاح السعوي الموجود على رأس المنتج.

سيبدأ تشغيل المصباح على مستوى السطوع الذي قمت بتخزينه عند آخر عملية إيقاف تشغيل.

### إيقاف التشغيل

وضع الأصابع على المفتاح السعوي الموجود على رأس المنتج وإبعادها في تسلسل سريع، سيبدأ المصباح في إيقاف التشغيل.

### ضبط شدة الإضاءة

وضع الأصابع على المفتاح السعوي، سيبدأ المنتج في التشغيل وستزداد شدة الإضاءة.

لعكس اتجاه الضبط، قم بإبعاد أصابعك مع اللمس مرة أخرى، سيقوم المصباح بخفض شدة الإضاءة.

# Kartell ALEDIN



Questo dispositivo è  
munito di lampade a  
LED integrate.

A<sup>++</sup>

A<sup>+</sup>

A

~~B~~

~~C~~

~~D~~

~~E~~

} LED

Le lampade di questo dispositivo  
non sono sostituibili

874/2012



# Kartell ALEDIN



This lamp uses  
integrated LED  
bulbs

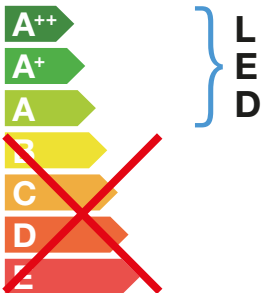

This lamp's bulbs cannot be  
replaced

874/2012



# Kartell ALEDIN



Cet appareil est  
doté de lampes à  
LED intégrées.

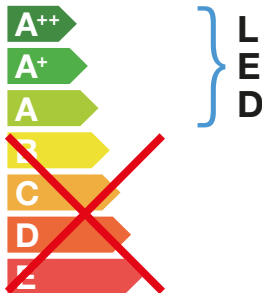

Les lampes de cet appareil ne  
sont pas remplaçables.

874/2012



# Kartell ALEDIN



В това устройство  
се използват  
вградени LED  
крушки

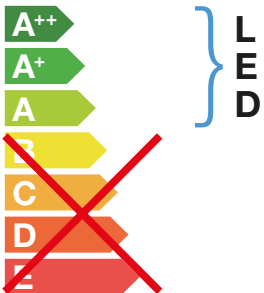

Крушките в това устройство  
не подлежат на смяна

874/2012



# Kartell ALEDIN



Toto svítidlo  
využívá vestavěné  
LED žárovky

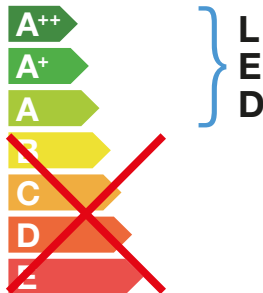

Žárovky tohoto svítidla se  
nemění.

874/2012



# Kartell ALEDIN



Ova instalacija koristi integrirane LED lampe

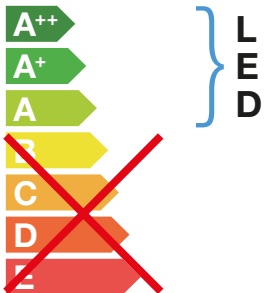

Lampice u ovoj instalaciji se ne mogu mijenjati

874/2012



# Kartell ALEDIN



Этот осветительный прибор оборудован встроенными светодиодными лампами.

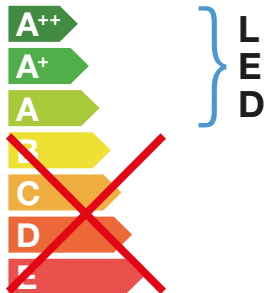

Лампочки в этом осветительном приборе не подлежат замене.

874/2012



# Kartell ALEDIN



Dieses Gerät besitzt integrierte LED-Lampen

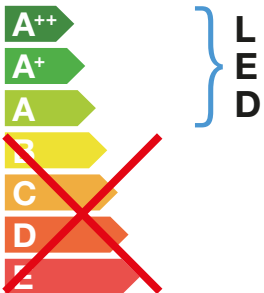

Die Lampen dieses Geräts können nicht ersetzt werden.

874/2012



# Kartell ALEDIN



Αυτό το φωτιστικό χρησιμοποιεί τα ενσωματωμένα φώτα LED

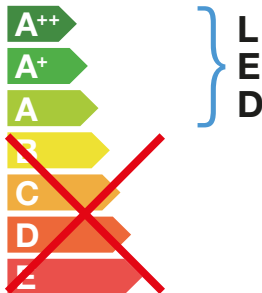

Οι λαμπτήρες σε αυτό το εξάρτημα που δεν μπορούν να αντικατασταθούν

874/2012



# Kartell ALEDIN



Ez a készülék  
beépített LED  
izzókat tartalmaz.

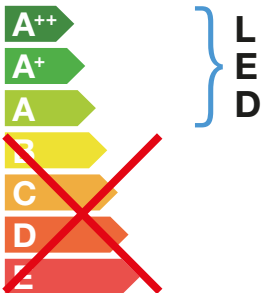

A készülékben az izzók  
nem cserélhetők

874/2012



# Kartell ALEDIN



Urządzenie ma  
wbudowane lampki  
diodowe LED

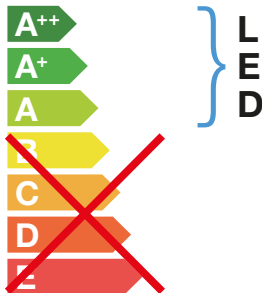

Lampki urządzenia nie są  
wymienialne

874/2012



# Kartell ALEDIN



Este dispositivo contém lâmpadas LED integradas

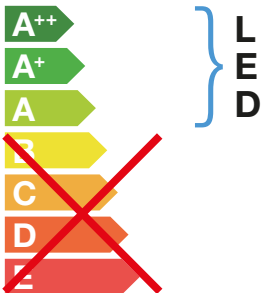

As lâmpadas deste dispositivo não podem ser substituídas

874/2012



# Kartell ALEDIN



Este dispositivo está provido de lâmparas LED integradas

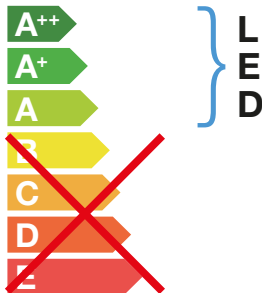

Las lámparas de este dispositivo no son sustituibles

874/2012







## **INFORMATIVA AGLI UTENTI SUL RICICLAGGIO**

Se un prodotto Kartell riporta questo simbolo, deve essere smaltito separatamente dai rifiuti domestici. Riciclaggio dei prodotti: non smaltire i corpi illuminanti o i componenti elettrici con i rifiuti domestici, infatti alcuni paesi o regioni prevedono sistemi di raccolta differenziata per lo smaltimento di materiali elettrici ed elettronici.

Per ulteriori informazioni, contattare le autorità locali; se non fossero disponibili sistemi di raccolta differenziata, restituire il corpo illuminante o i componenti al negozio dove è stato acquistato.

## **USER INFORMATION ON RECYCLING**

If this symbol is found on a Kartell product, it must be disposed of separately from domestic waste. Product recycling: Do not dispose of lighting equipment of electrical components with domestic waste. In fact, in some countries or regions, electric and electronic material is collected separately for recycling. For further information, contact you local authorities, if recycling systems are not available, return lighting material or components to the store where they were purchased.

## **KUNDENINFORMATIONEN ZUM RECYCLING**

Wenn ein Kartellprodukt dieses Symbol trägt, muss es getrennt vom Hausmüll entsorgt werden. Recycling der Produkte: Die Leuchtkörper und die elektrischen Komponenten dürfen nicht mit dem Hausmüll entsorgt werden, einige Länder sehen die Mülltrennung für die Entsorgung von elektrischen und elektronischen Materialien vor. Für weitere Informationen wenden Sie sich an die örtlichen Behörden, sollte es kein System der Mülltrennung geben, dann geben Sie den Leuchtkörper und die Komponenten dem Geschäft zurück, in dem das Produkt erworben wurde.

## **INFORMATIONS CONCERNANT LE RECYCLAGE**

Si un produit Kartell porte ce symbole, il doit être éliminé séparément des ordures ménagères. Recyclage des produits : ne pas jeter les ampoules ni les composants électriques avec les ordures ménagères. Certains pays ou régions ont prévu des systèmes de tri sélectif pour l'évacuation des matériaux électriques et électroniques. Pour de plus amples informations contactez les autorités locales. Au cas où il n'existerait pas de système de tri sélectif, rappez les ampoules ou les composants électriques au magasin où ils ont été achetés.



## INFORMACIÓN PARA LOS USUARIOS SOBRE EL RECICLAJE

Los productos Kartell que llevan este símbolo deben eliminarse de forma separada de los residuos domésticos.

Reciclaje de los productos: no eliminar las bombillas ni los componentes eléctricos con los residuos domésticos; de hecho, algunos países y regiones prevén sistemas de recogida diferenciados para eliminar los materiales eléctricos y electrónicos.

Para obtener más información, ponerse en contacto con las autoridades locales. En caso de no existir sistemas de recogida diferenciados, devolver la bombilla o los componentes al establecimiento en el que se adquirieron.

## INFORMAÇÕES SOBRE RECICLAGEM PARA OS UTILIZADORES

Se um produto Kartell contiver este símbolo, deve ser eliminado separadamente do lixo doméstico.

Reciclagem de produtos: não eliminar os objectos de iluminação ou os componentes eléctricos juntamente com o lixo doméstico. Alguns países ou regiões dispõem de sistemas de recolha diferenciada para eliminação de materiais eléctricos e electrónicos. Para mais informações, contactar as autoridades locais. Se não existirem sistemas de recolha diferenciada, devolver o objecto de iluminação ou os componentes à loja onde foram adquiridos.

### リサイクルについて

このマークのあるKartell製品は、廃棄の際に家庭ごみと分けて処理しなければいけません。

製品のリサイクル: 照明ユニットや電気部品を家庭ごみと混ぜないでください。国や地域により、電気電子部品の分別収集が行われている場合があります。

詳細は地元当局にお問い合わせください。分別収集が実施されていない場合は、商品を購入された店舗に照明ユニットや電気部品を引き取ってもらってください。

### 关于再回收的用户须知

如果 Kartell 的产品上带有此标志，意味着该产品应与家庭垃圾分开处理。

产品的再回收: 勿将灯体或电气部件与家用垃圾一起处理，在某些国家或地区会设有专门的分类收集系统，用以处理电气或电子类的垃圾。

欲了解详情，请联系当地政府；如果不具备分类收集系统，请将灯体或其元部件返还给您购买本品时的商店。



## 폐물 재활용에 관한 정보

카르텔 제품에 이 표시가 있다면, 다른 가정 쓰레기로 부터 분리 수거해야 합니다.

제품의 재활용: 조명 기구 본체나 전기 부품을 가정 쓰레기와 함께 폐기하지 마십시오. 국가나 지역에 따라 전기 및 전자 물질에 대한 폐기 수거 방법이 다를 수 있습니다.

상세한 정보를 원하신다면, 지방 당국에 문의하십시오. 별도 수거 처리 방법이 마련돼 있지 않을 경우, 상품 구입 장소에 조명 기구 본체나 부품을 반환하십시오.

## ИНФОРМАЦИЯ ДЛЯ ПОКУПАТЕЛЕЙ, КАСАЮЩАЯСЯ ПРОЦЕДУРЫ УТИЛИЗАЦИИ

Наличие этого символа на изделии компании «Кателл» означает, что утилизация этого изделия совместно с бытовыми отходами не допускается.

Утилизация изделий: переработка светоизлучающих тел или электрических деталей совместно с бытовыми отходами не допускается, в некоторых странах и регионах предусмотрена система дифференцированного сбора отходов для утилизации электрических и электронных компонентов. За более подробной информацией обращайтесь к представителям местной администрации, если система дифференцированного сбора отходов непредусмотрена, светоизлучающие тела или детали следует вернуть в магазин, где было куплено изделие.

## معلومات مُقدّمة للمستخدمين عن إعادة التدوير

إذا كان منتج من منتجات كار تيل "Kartell" يحمل هذه العلامة، فيجب أن يتم التخلص منه بشكل مُنفصل عن النفايات المنزلية. إعادة تدوير المنتجات: لا تتخلص من المصابيح أو المكونات الكهربائية مع المخلفات المنزلية، ففي الواقع تتطلب بعض البلدان أو المناطق أنظمة تجميع مصنف للتخلص من المواد الكهربائية والإلكترونية.

للحصول على المزيد من المعلومات، اتصل بالجهات المختصة المحلية؛ في حالة عدم توافر أنظمة التجميع المصنف، أعد اللبنة والمكونات إلى المتجر الذي قمت بشرائها منه.

**Kartell**

Via delle Industrie, 1 • 20082 Noviglio MI • t. +39 02 90012 1 • f.+39 02 9009 1212 • [kartell@kartell.it](mailto:kartell@kartell.it)  
[kartell.com](http://kartell.com)