

# Manuale d'istruzione

## Macchina per cucire

Product Code (Codice prodotto): 885-X03/X13/X23

---

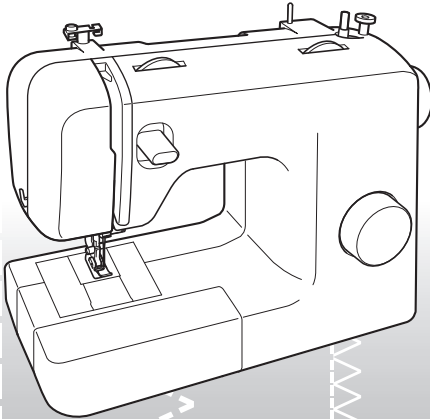

Visitare il sito <http://solutions.brother.com> per ottenere supporto sui prodotti e per le domande frequenti (FAQ).

# IMPORTANTI ISTRUZIONI DI SICUREZZA

**Leggere attentamente le istruzioni di sicurezza prima di utilizzare la macchina.**

**PERICOLO** - Per ridurre il rischio di scosse elettriche:

**1** **Staccare sempre** la spina della macchina dalla presa elettrica immediatamente dopo l'utilizzo, durante la pulizia, quando si effettua uno qualsiasi degli interventi di manutenzione a carico dell'utente descritti nel presente manuale o se si lascia la macchina incustodita.

**AVVERTENZA** - Per ridurre il rischio di bruciature, incendi, scosse elettriche o lesioni personali.

**2** **Staccare sempre** la spina della macchina dalla presa elettrica quando si effettuano le regolazioni indicate nel manuale di istruzioni:

- Per scollegare la macchina, regolarla sulla posizione contrassegnata dal simbolo "O" per spegnerla, quindi afferrare la spina ed estrarla dalla presa elettrica. **Non** tirare il cavo elettrico.
- Collegare direttamente la macchina alla presa elettrica. Non utilizzare cavi di prolunga.
- **Scollegare sempre** la macchina in caso di interruzione della corrente.

**3** **Non** utilizzare mai la macchina se il cavo elettrico o la spina sono danneggiati, se la macchina non funziona correttamente, se è caduta per terra, se è danneggiata o se si è versata acqua su di essa. Riportare la macchina al più vicino rivenditore o centro di assistenza autorizzato per farla esaminare, riparare o sottoporre a regolazioni elettriche o meccaniche.

- Che la macchina sia spenta o in corso di utilizzazione, se si nota qualcosa di strano, come odori, surriscaldamento, scolorimenti o deformazioni, sospendere

l'utilizzo e staccare immediatamente il cavo di alimentazione.

- Quando si trasporta la macchina, impugnare dal manico. Se si solleva la macchina in qualsiasi altro modo, la si può danneggiare o far cadere, con il rischio di lesioni personali.
- Quando si solleva la macchina, fare attenzione a non eseguire movimenti bruschi o azzardati che potrebbero provocare lesioni alla schiena o alle ginocchia.

**4** Tenere **sempre** l'area di lavoro libera:

- Non utilizzare mai la macchina se una delle aperture dell'aria è ostruita. Evitare che filaccia, polvere e pezzi di stoffa ostruiscano le aperture di ventilazione o si accumulino sul pedale reostato.
- **Non** depositare oggetti sul pedale reostato.
- **Non** utilizzare cavi di prolunga. Collegare direttamente la macchina alla presa elettrica.
- **Non** far cadere né inserire **nessun** oggetto in **nessuna** apertura.
- **Non** utilizzare la macchina in luoghi in cui vengano vaporizzati prodotti spray o venga somministrato ossigeno.
- **Non** utilizzare la macchina vicino a fonti di calore come stufe o ferri da stiro; in caso contrario, la macchina, il cavo di alimentazione o il tessuto che si sta cucendo potrebbero prendere fuoco e provocare un incendio o scosse elettriche.
- **Non** collocare la macchina su una superficie instabile, come un tavolo traballante o inclinato, perché potrebbe cadere e provocare lesioni.

**5** Prestare particolare attenzione durante la cucitura:

- Prestare **sempre** una grande attenzione all'ago. Non utilizzare aghi piegati o danneggiati.

- Non avvicinare le dita a **nessuna** delle parti in movimento. Occorre prestare una particolare attenzione all'ago della macchina.
- Prima di procedere a regolazioni in prossimità dell'ago, spegnere la macchina regolandola sulla posizione contrassegnata dal simbolo "O".
- **Non** utilizzare una placca ago danneggiata o del tipo sbagliato, in quanto vi è il rischio di provocare la rottura dell'ago.
- **Non** spingere o tirare il tessuto mentre si cuce e seguire attentamente le istruzioni quando si eseguono cuciture a mano libera in modo da non flettere l'ago provocandone la rottura.

**6** Questa macchina **non** è un giocattolo:

- Prestare particolare attenzione quando la macchina viene utilizzata da bambini o in presenza di bambini.
- La borsa di plastica fornita con la macchina deve essere tenuta fuori dalla portata dei bambini o eliminata. Per evitare rischi di soffocamento, non consentire mai ai bambini di giocare con la borsa.
- **Non** utilizzare all'aperto.

**7** Per una maggiore durata:

- Riporre la macchina in un luogo asciutto e al riparo dalla luce solare diretta. Non utilizzarla o collocarla accanto a termosifoni, ferri da stiro, lampade alogene o altri oggetti caldi.
- Per la pulizia della custodia, utilizzare solo saponi o detersivi neutri. Benzene, solventi e polveri abrasive possono danneggiare sia la macchina che la custodia e vanno pertanto evitati.
- Consultare sempre il presente manuale d'istruzione per sostituire o installare i vari gruppi, il piedino premistoffa, l'ago o altre parti, in modo da garantire un'installazione corretta.

**8** Per le riparazioni o regolazioni:

- Se l'unità luminosa (diodo a emissione luminosa) è danneggiata, deve essere sostituita da un rivenditore autorizzato.

- In caso di guasto o qualora sia necessario procedere a regolazioni, in primo luogo controllare e regolare da sé la macchina seguendo la tabella di risoluzione dei problemi sul retro del manuale d'istruzione. Se non si riesce a risolvere il problema, rivolgersi al più vicino rivenditore Brother autorizzato.

**Utilizzare la macchina esclusivamente per l'uso prescritto, secondo quanto indicato nel presente manuale.**

**Utilizzare gli accessori raccomandati dal fabbricante, nel modo indicato nel presente manuale.**

**Il contenuto del presente manuale e le specifiche di questo prodotto sono soggetti a modifiche senza preavviso.**

**Per ulteriori informazioni sui prodotti, visitare il nostro sito web all'indirizzo [www.brother.com](http://www.brother.com)**

**CONSERVARE  
QUESTE ISTRUZIONI**  
**Questa macchina è  
destinata all'uso domestico.**

Questa macchina non deve essere utilizzata da persone (compresi bambini) con deficit fisici, sensoriali o mentali o privi delle necessarie esperienze e conoscenze, salvo il caso in cui siano controllati o abbiano ricevuto istruzioni riguardo all'utilizzo della macchina da una persona responsabile della loro sicurezza. Fare attenzione ai bambini piccoli, onde evitare che giochino con la macchina.

**SOLO PER GLI UTENTI DI  
REGNO UNITO, IRLANDA,  
MALTA E CIPRO**

**IMPORTANTE**

- In caso di sostituzione del fusibile della spina, utilizzare un fusibile approvato dall'ASTA per il BS 1362, cioè contrassegnato dal simbolo .
- Ricollocare sempre il coperchio del fusibile. Non utilizzare mai spine senza il coperchio del fusibile.
- Se la presa elettrica disponibile non è adatta alla spina fornita con la macchina, rivolgersi al rivenditore autorizzato per ricevere il cavo corretto.

# SOMMARIO

## IMPORTANTI ISTRUZIONI DI SICUREZZA ... 1

### 1. INFORMAZIONI SULLA MACCHINA DA CUCIRE ..... 4

#### ACCESSORI ..... 4

Accessori opzionali ..... 4

#### PARTI PRINCIPALI ..... 5

Prolunga base piana ..... 5

#### UTILIZZO DELLA MACCHINA DA CUCIRE ... 6

Collegamento delle spine ..... 6

Interruttore generale e della luce area di

lavoro ..... 7

Pedale reostato ..... 7

Controllo dell'ago ..... 7

Sostituzione dell'ago ..... 7

Sostituzione del piedino premistoffa ..... 8

#### I COMANDI ..... 9

Selettore dei punti ..... 9

Cucitura elastica ..... 9

Disegni e nomi dei punti ..... 10

Manopola lunghezza punto ..... 11

Leva per cucitura di ritorno ..... 11

#### ESECUZIONE DELL'INFILATURA ..... 12

Avvolgimento della spolina ..... 12

Infilatura inferiore ..... 14

Infilatura inferiore (per i modelli dotati di

spolina per avvolgimento rapido) ..... 15

Infilatura superiore ..... 16

Utilizzo dell'infilatura ago (per i modelli dotati di

infilatura ago) ..... 18

Estrazione del filo inferiore ..... 19

#### COMBINAZIONI DI TESSUTO, FILO E

#### AGO ..... 21

### 2. ELEMENTI DI BASE DELLA CUCITURA ..... 22

Leggere attentamente prima di iniziare la

cucitura ..... 22

Inizio della cucitura ..... 22

Cucitura di prova ..... 23

Cambiamento della direzione di cucitura ..... 23

Cucitura di tessuti spessi ..... 23

Cucitura di tessuti leggeri ..... 24

Cucitura di tessuti elastici ..... 24

Cucitura di pezzi cilindrici ..... 24

Cucitura con ago gemello (opzione) ..... 24

Tensione del filo ..... 26

### 3. PUNTI INCORPORATI ..... 27

Cucitura diritta ..... 27

Cucitura zig-zag ..... 27

Cucitura orlo invisibile ..... 27

Cucitura orlo a conchiglia ..... 29

Cucitura elastica ..... 29

Cucitura doppia ..... 30

Punto a giorno ..... 30

Cucitura sopraffitto ..... 31

Punto piuma ..... 31

Cucitura tripla a zig-zag elastico ..... 32

Punti decorativi ..... 32

### 4. CUCITURA DI ASOLE E BOTTONI ..... 33

Esecuzione di occhielli ..... 33

Regolazione delle asole ..... 34

Cucitura di bottoni ..... 35

### 5. UTILIZZO DI ACCESSORI E APPLICAZIONI ..... 36

Applicazione di cerniere ..... 36

Esecuzione di arricciature ..... 37

Rammendo ..... 37

Applicazioni ..... 37

#### ACCESSORI OPZIONALI ..... 38

Utilizzo del piedino per punto invisibile ..... 38

### 6. APPENDICE ..... 40

#### MANUTENZIONE ..... 40

Limitazioni per la lubrificazione ..... 40

Precauzioni per la conservazione della

macchina ..... 40

Pulizia ..... 40

#### INDIVIDUAZIONE DEI GUASTI ..... 42

#### INDICE ..... 45

# 1 INFORMAZIONI SULLA MACCHINA DA CUCIRE

1

## ACCESSORI

Abbiamo progettato questi accessori per consentire l'esecuzione agevole della maggior parte dei lavori di cucitura.

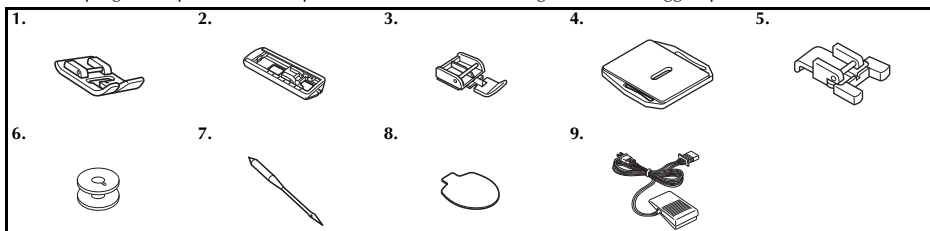

N°	Nome parte	Codice parte	
		Americhe	Altri
1	Piedino per zig-zag "J" (sulla macchina)	XC4901-021	
2	Piedino per asole "A"	X59369-321	
3	Piedino per cerniere "I"	XE9369-001	
4	Placca per rammendo	XC6063-021	
5	Piedino di posizionamento bottone "M"	XE2137-001	

N°	Nome parte	Codice parte	
		Americhe	Altri
6	Spolina (una è sulla macchina)	SA156	SFB: XA5539-151
7	Set di aghi (ago 90/14)	Set di 3 pezzi: XE5328-001 Set di 2 pezzi: XE7064-001	
8	Cacciavite con manico ovale	XE5241-001	
9	Pedale reostato	Vedere pagina 5	



### Nota

- Gli accessori in dotazione variano in funzione del modello di macchina.

## Accessori opzionali

È possibile acquistare a parte i seguenti accessori opzionali. In funzione del modello acquistato, il seguente accessorio può essere fornito in dotazione con la macchina.

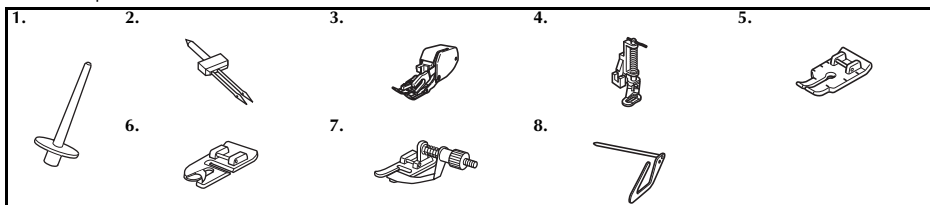

N°	Nome parte	Codice parte	
		Americhe	Altri
1	Portarocchetto supplementare	XE2241-001	
2	Ago gemello (ago 2,0/75)	X57521-021	
3	Piedino semovente	SA107	F034N: XC2165-002
4	Piedino per trapunte	SA129	F005N: XC1948-002

N°	Nome parte	Codice parte	
		Americhe	Altri
5	Piedino per patchwork da 1/4 di pollice	SA125	F001N: XC1944-052
6	Piedino per orlatura stretta	SA127	F003N: XC1945-002
7	Piedino per punto invisibile	SA134	F018N: XC1976-052
8	Guida per trapunte	SA132	F016N: XC2215-002

## PARTI PRINCIPALI

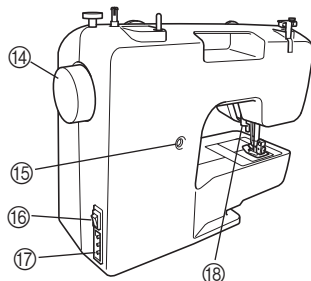
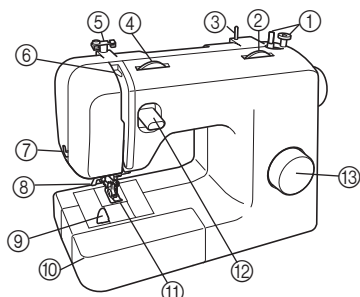

- ① **Avvolgitore spolina (Pagina 12)**  
Avvolge sulla spolina il filo da utilizzare come filo inferiore.
- ② **Manopola lunghezza punto (Pagina 11)**  
Ruotare la manopola per controllare la lunghezza del punto.
- ③ **Portarocchetto (Pagina 12, 16)**  
Mantiene il rocchetto di filo.
- ④ **Regolatore di tensione superiore (Pagina 26)**  
Controlla la tensione del filo superiore.
- ⑤ **Guidafilo (Pagina 12, 16)**  
Si utilizza quando si avvolge il filo sulla spolina e poi si esegue l'infilatura.
- ⑥ **Levetta del tendifilo (Pagina 17)**
- ⑦ **Tagliafilo (Pagina 23)**  
Far passare i fili attraverso il tagliafilo per tagliarli.
- ⑧ **Infila ago (Pagina 18)**  
(È disponibile esclusivamente su alcuni modelli.)
- ⑨ **Spolina per avvolgimento rapido (Pagina 15, 20)**  
(È disponibile esclusivamente su alcuni modelli.)
- ⑩ **Prolunga base piana con scatola accessori (Pagina 5)**
- ⑪ **Piedino premistoffa (Pagina 8)**
- ⑫ **Leva per cucitura di ritorno (Pagina 11)**  
Premere questa leva per cucire nella direzione opposta.
- ⑬ **Selettore dei punti (Pagina 9)**  
Ruotare il selettore in entrambe le direzioni per scegliere il punto desiderato.
- ⑭ **Volantino**  
Si utilizza per sollevare e abbassare l'ago manualmente.
- ⑮ **Vite equilibratore asole (Pagina 34)**
- ⑯ **Interruttore principale e luce area di lavoro (Pagina 7)**  
È possibile spegnere e accendere l'interruttore principale e la luce area di lavoro.

- ⑰ **Preso del pedale reostato (Pagina 8)**  
Inserire la spina del pedale reostato e collegare la macchina all'alimentazione.
- ⑱ **Leva del piedino premistoffa (Pagina 16)**  
Si utilizza per sollevare e abbassare il piedino premistoffa.
- ⑲ **Pedale reostato (Pagina 7)**  
È possibile utilizzare questo comando per regolare la velocità di cucitura, nonché per avviare o arrestare la cucitura.

Pedale reostato: Modello KD-1902 per area 110/120V  
Modello KD-2902 per area 220/240V  
Il codice parte del pedale reostato varia a seconda del paese o della regione. Rivolgersi al rivenditore o al più vicino centro assistenza autorizzato.

## Prolunga base piana

Gli accessori possono essere riposti in un vano all'interno della prolunga base piana.

- ① **Far scorrere la prolunga base piana verso sinistra per aprirla.**

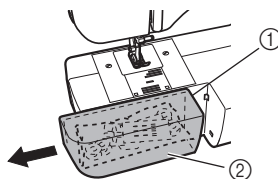

- ① Prolunga base piana
- ② Vano di conservazione

## UTILIZZO DELLA MACCHINA DA CUCIRE

1

### ! AVVERTENZA

- Utilizzare soltanto corrente derivante da una presa normale per uso domestico. L'uso di altre fonti di alimentazione può comportare il rischio d'incendio, scosse elettriche o danni alla macchina.
- Assicurarsi che le spine del cavo di alimentazione siano ben inserite nella presa elettrica e nella presa di alimentazione sulla macchina.
- Non inserire la spina del cavo di alimentazione in una presa elettrica in cattive condizioni.
- Spegnere la macchina e staccare la spina nelle seguenti situazioni:
  - Quando si lascia la macchina incustodita
  - Dopo avere utilizzato la macchina
  - Se si verifica un'interruzione di corrente durante l'uso
  - Quando la macchina non funziona in modo corretto a causa di un collegamento errato o di un avvenuto scollegamento
  - Durante temporali con scariche elettriche

### ! ATTENZIONE

- Utilizzare esclusivamente il cavo di alimentazione fornito in dotazione con questa macchina.
- Non utilizzare cavi di prolunga o adattatori multi-presa con molteplici apparecchiature collegate contemporaneamente. Vi sono rischi d'incendio o di scosse elettriche.
- Non toccare la spina con le mani bagnate. Si rischia di prendere la scossa.
- Prima di scollegare la macchina dalla presa di corrente, spegnere sempre l'interruttore generale della macchina. Per scollegare il cavo, afferrare sempre la spina. Se si tira il cavo si rischia di danneggiarlo, di provocare incendi, o di prendere la scossa.
- Fare attenzione a non tagliare, danneggiare, modificare, piegare eccessivamente, tirare, attorcigliare o ingarbugliare il cavo. Non collocare oggetti pesanti sul cavo. Non esporre il cavo a fonti di calore. Tutto ciò può danneggiare il cavo e comporta il rischio di incendi o scosse elettriche. Se il cavo o la spina sono danneggiati, portare la macchina presso un rivenditore autorizzato prima di riutilizzarla.
- Se la macchina da cucire deve restare a lungo inutilizzata, scollegare il cavo dalla presa di corrente. In caso contrario, vi sono rischi di incendi.

### Collegamento delle spine

- 1 Inserire la spina del pedale reostato nella macchina.
- 2 Inserire la spina di alimentazione in una presa murale.

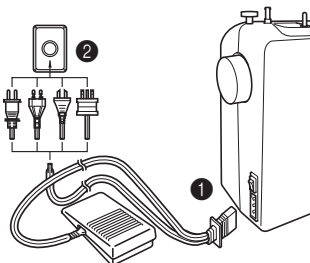

### Nota

- Se si verifica un'interruzione di corrente mentre si utilizza la macchina da cucire, spegnere la macchina e staccare il cavo di alimentazione. Quando si riavvia la macchina da cucire, seguire la procedura necessaria per utilizzarla correttamente.

## Interruttore generale e della luce area di lavoro

Questo interruttore accende e spegne la macchina, nonché la luce dell'area di lavoro.

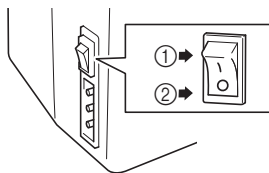

- ① Accensione (verso il segno "1")
- ② Spegnimento (verso il segno "O")

## Pedale reostato

Premendo leggermente il pedale reostato, la macchina funzionerà a velocità ridotta. Esercitando una pressione maggiore, la velocità della macchina aumenterà.

Togliendo il piede dal pedale reostato, la macchina si fermerà.

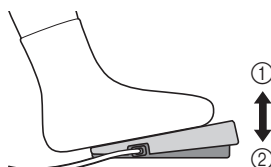

- ① Più lento
- ② Più veloce

Accertarsi che non sia presente alcun oggetto sul pedale reostato mentre la macchina è in funzione.

### ! ATTENZIONE

- Evitare che pezzi di tessuto o polvere si accumulino sul pedale reostato, perché potrebbero verificarsi incendi o scosse elettriche.

## Controllo dell'ago

L'ago di cucitura deve essere sempre dritto e appuntito per garantire una cucitura uniforme.



### ■ Controllo corretto dell'ago

Collocare il lato piatto dell'ago su una superficie piana. Controllare l'ago dall'alto e dai lati. Smaltire eventuali aghi piegati secondo le norme di sicurezza.

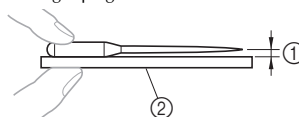

- ① Spazio parallelo
- ② Superficie orizzontale (sportello della spolina, vetro, ecc.)

## Sostituzione dell'ago

### ! ATTENZIONE

- Spegner sempre la macchina prima di sostituire l'ago. Se la macchina è accesa e si avvia in seguito alla pressione accidentale del pedale reostato, si rischiano lesioni personali.
- Utilizzare esclusivamente aghi per macchine da cucire domestiche. Altri tipi di ago potrebbero piegarsi o rompersi con conseguente rischio di lesioni.
- Non utilizzare in alcun caso aghi piegati per cucire. Un ago piegato può spezzarsi facilmente, provocando lesioni.

- 1 Spegner la macchina.
- 2 Sollevare l'ago ruotando il volantino verso di sé (in senso antiorario) in modo che il contrassegno sul volantino sia rivolto verso l'alto.
- 3 Abbassare la leva del piedino premistoffa.

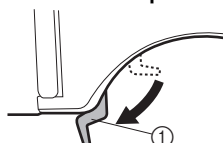

- ① Leva del piedino premistoffa



## ! ATTENZIONE

- Prima di sostituire l'ago, disporre del tessuto o della carta sotto il piedino premistoffa per evitare che l'ago cada nel foro della placca ago.

- 4** Tenere l'ago con la mano sinistra e, con un cacciavite con manico ovale, girare in senso antiorario la vite morsetto ago per liberare l'ago.

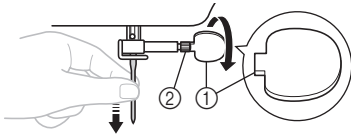

- ① Utilizzare un cacciavite con manico ovale  
② Vite morsetto ago

- Non esercitare una forza eccessiva quando si allenta o si stringe la vite morsetto ago; si rischia altrimenti di danneggiare alcune parti della macchina da cucire.

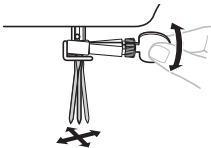

- 5** Tenendo l'ago con il lato piatto rivolto verso la parte posteriore della macchina, inserirlo finché non tocca l'arresto per ago. Quindi, serrare il morsetto ago con un cacciavite con manico ovale.

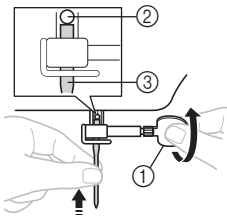

- ① Utilizzare un cacciavite con manico ovale  
② Arresto per ago  
③ Ago

Procedere nella stessa maniera per installare l'ago gemello.

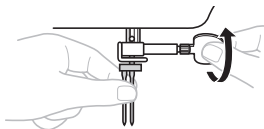

## ! ATTENZIONE

- Fare attenzione a inserire l'ago finché non tocca l'apposito arresto e stringere saldamente la vite morsetto ago con l'ausilio di un cacciavite ovale, altrimenti l'ago potrebbe rompersi o la macchina danneggiarsi.

## Sostituzione del piedino premistoffa

## ! ATTENZIONE

- Spegnerne sempre la macchina prima di sostituire il piedino premistoffa. Se l'alimentazione rimane accesa e si preme il reostato, la macchina si attiverà con conseguente rischio di lesioni.
- Utilizzare sempre il piedino premistoffa corretto per il punto prescelto. Se si utilizza un piedino premistoffa sbagliato, l'ago potrebbe toccarlo piegandosi o rompendosi, con conseguente rischio di lesioni.
- Utilizzare esclusivamente il piedino premistoffa predisposto per questa macchina. L'utilizzo di altri piedini premistoffa potrebbe provocare incidenti o lesioni.

Sarà necessario sostituire il piedino premistoffa in base al tipo di tessuto da cucire e alle modalità di cucitura.

- 1** Spegnerne la macchina. Sollevare la leva del piedino premistoffa.
- 2** Sollevare l'ago ruotando il volantino verso di sé (in senso antiorario) in modo che il contrassegno sul volantino sia rivolto verso l'alto.
- 3** Premere il pulsante nero che si trova sulla parte posteriore del supporto del piedino premistoffa per rilasciare il piedino premistoffa.

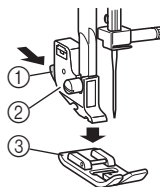

- ① Pulsante nero  
② Supporto del piedino premistoffa  
③ Piedino premistoffa

**4** Posizionare un nuovo piedino premistoffa sulla placca ago, in modo che la barra sul piedino premistoffa sia allineata con la scanalatura sul gambo.

**5** Abbassare la leva del piedino premistoffa e fissarlo sul gambo. Se il piedino premistoffa si trova nella posizione corretta, la barra dovrebbe bloccarsi con uno scatto.

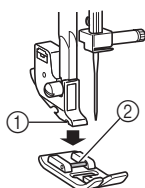

- ① Gambo
- ② Barra

**■ Orientamento installazione piedino premistoffa**

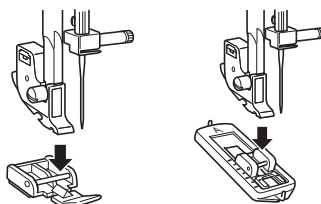

**! ATTENZIONE**

- Se il piedino premistoffa non è installato con l'orientamento corretto, l'ago potrebbe toccarlo piegandosi o rompendosi, con conseguente rischio di lesioni.

**I COMANDI**

**Selettore dei punti**

**! ATTENZIONE**

- Quando si utilizza il selettore dei punti per la scelta di un punto, sollevare l'ago ruotando il volantino verso di sé (in senso antiorario) in modo che il contrassegno sul volantino sia rivolto verso l'alto. Se l'ago si trova nella posizione bassa durante la rotazione del selettore dei punti, l'ago, il piedino premistoffa o il tessuto potrebbero essere danneggiati.

Per scegliere un punto, ruotare semplicemente il selettore dei punti in una delle due direzioni. Nella sezione successiva vengono consigliate le lunghezze dei punti.

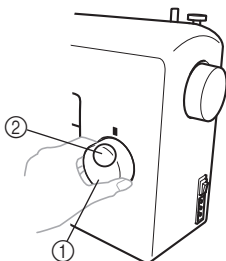

- ① Selettore dei punti
- ② Numero di punti prescelto

**Cucitura elastica**

Sollevare l'ago ruotando il volantino verso di sé (in senso antiorario) in modo che il contrassegno sul volantino sia rivolto verso l'alto.

Impostando la manopola lunghezza punto su "SS", il punto selezionato viene modificato in punto elastico.

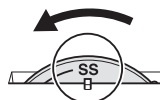





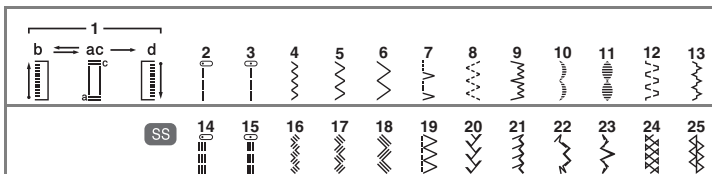





## Disegni e nomi dei punti

### ■ 25 punti



Disegno	Lunghezza consigliata (mm (pollici))	Pagina di riferimento
Nome del punto	Larghezza consigliata (mm (pollici))	
 OCCHIELLO AUTOMATICO IN 4 TEMPI	F-1,5 (1/64-1/16) 5 (3/16)	33
	1-4 (1/16-3/16) —	
PUNTO DIRITTO (Ago a sinistra)	—	27, 37
	1-4 (1/16-3/16)	
PUNTO DIRITTO (Ago al centro)	—	27, 36, 37, 38
	F-4 (1/64-3/16)	
PUNTO A ZIG-ZAG	1,5 (1/16)	27, 35, 37, 38
	F-4 (1/64-3/16)	
PUNTO A ZIG-ZAG	3,5 (1/8)	27, 35, 37, 38
	F-4 (1/64-3/16)	
PUNTO A ZIG-ZAG	5 (3/16)	27, 35, 37, 38
	F-3 (1/64-1/8)	
PUNTO ORLO A CONCHIGLIA	5 (3/16)	29

Disegno	Lunghezza consigliata (mm (pollici))	Pagina di riferimento
Nome del punto	Larghezza consigliata (mm (pollici))	
	F-2,5 (1/64-3/32)	29
PUNTO ELASTICO	5 (3/16)	
	F-1,5 (1/64-1/16)	27, 38
PUNTO ORLO INVISIBILE ELASTICO	5 (3/16)	
	F-1,5 (1/64-1/16)	32
PUNTO SMERLO	5 (3/16)	
	F-1,5 (1/64-1/16)	32
PUNTO PERLA	5 (3/16)	
	F-3 (1/64-1/8)	30
PUNTO DOPPIO	5 (3/16)	
	F-3 (1/64-1/8)	30
PUNTO PONTE	5 (3/16)	
	SS fissa 2,5 (3/32)	27
PUNTO TRIPLO ELASTICO (Ago a sinistra)	—	

Disegno	Lunghezza consigliata (mm (pollici))	Pagina di riferimento
Nome del punto	Larghezza consigliata (mm (pollici))	
	SS fissa 2,5 (3/32)	27
PUNTO TRIPLO ELASTICO (Ago al centro)	—	
	SS fissa 2,5 (3/32)	32
PUNTO TRIPLO A ZIG-ZAG ELASTICO	1,5 (1/16)	
	SS fissa 2,5 (3/32)	32
PUNTO TRIPLO A ZIG-ZAG ELASTICO	3,5 (1/8)	
	SS fissa 2,5 (3/32)	32
PUNTO TRIPLO A ZIG-ZAG ELASTICO	5 (3/16)	
	SS fissa 2,5 (3/32)	31
PUNTO SOPRAGGITTO ELASTICO	5 (3/16)	
	SS fissa 2,5 (3/32)	31
PUNTO PIUMA	5 (3/16)	
	SS fissa 2,5 (3/32)	31
PUNTO PETTINE	5 (3/16)	
	SS fissa 2,5 (3/32)	32
PUNTO DECORATIVO	5 (3/16)	
	SS fissa 2,5 (3/32)	32
PUNTO DECORATIVO	5 (3/16)	
	SS fissa 2,5 (3/32)	30
PUNTO A GIORNO	5 (3/16)	
	SS fissa 2,5 (3/32)	30
PUNTO DECORATIVO	5 (3/16)	

## Manopola lunghezza punto

A seconda del punto selezionato, potrebbe essere necessario regolare la lunghezza del punto per ottenere i risultati migliori. I numeri segnati sulla manopola lunghezza punto rappresentano la lunghezza del punto in millimetri (mm) (1/25 di pollice).

QUANTO PIÙ ALTO È IL NUMERO, TANTO PIÙ LUNGO È IL PUNTO. Con l'impostazione "0", il tessuto non viene alimentato. Si utilizza per cucire i bottoni.

La gamma "F"- "1" serve a realizzare un punto raso (punto a zig-zag chiuso), utilizzato per l'esecuzione di asole e punti decorativi. La posizione richiesta per l'esecuzione del punto raso varia in funzione del tessuto e del filo utilizzati. Per stabilire la posizione esatta della manopola, testare prima le impostazioni del punto e della lunghezza su un campione di tessuto per osservarne l'alimentazione.

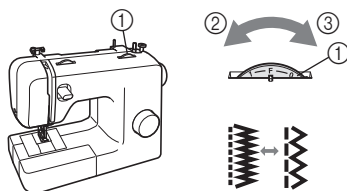

- ① Manopola lunghezza punto
- ② Più corto
- ③ Più lungo

## ATTENZIONE

- Se i punti sono troppo ravvicinati, aumentare la lunghezza del punto e continuare a cucire. Non continuare a cucire senza aver aumentato la lunghezza del punto, altrimenti l'ago potrebbe rompersi con conseguente rischio di lesioni.

## Leva per cucitura di ritorno

La cucitura di ritorno può essere utilizzata per imbastire e cuciture di rinforzo.

Per eseguire una cucitura di ritorno, premere il più possibile la relativa leva e mantenerla nella posizione raggiunta mentre si preme leggermente il pedale reostato. Per eseguire una cucitura in avanti, rilasciare la leva per cucitura di ritorno. La macchina eseguirà una cucitura in avanti.

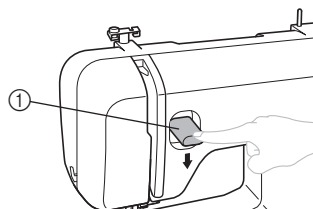

- ① Leva per cucitura di ritorno

# ESECUZIONE DELL'INFILATURA

1

## Avvolgimento della spolina

### ! ATTENZIONE

- La spolina fornita con questa macchina è stata progettata da noi. Se si utilizzano altri modelli di spoline, la macchina non funzionerà correttamente. Utilizzare unicamente la spolina fornita con questa macchina o spoline dello stesso tipo (codice parte: SA156, SFB: XA5539-151). L'utilizzo di altre spoline potrebbe danneggiare la macchina.

Dimensioni effettive

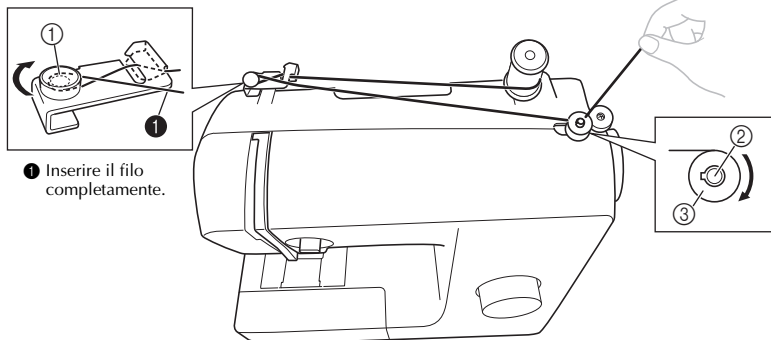
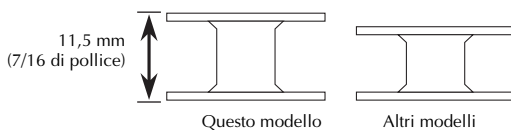

- 1 Inserire il filo completamente.

1 Disco di pretensionamento    2 Albero avvolgitore spolina    3 Spolina

### 1 Estrarre il portarocchetto e inserirvi un rocchetto di filo.

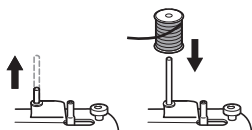

### 2 Tenendo il filo della spolina con la mano destra, farlo passare verso di sé nella scanalatura sul guidafile. Quindi, farlo passare attorno al disco di pretensionamento e inserirlo completamente.

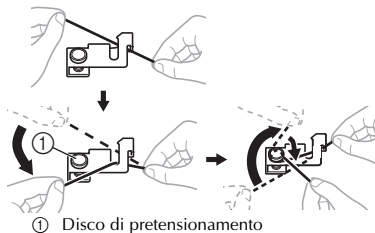

1 Disco di pretensionamento

### ! ATTENZIONE

- Se il rocchetto di filo si trova nel punto sbagliato o non è sistemato correttamente, il filo potrebbe aggrovigliarsi sul portarocchetto.

- 3** Passare l'estremità del filo attraverso il foro della spolina dall'interno.

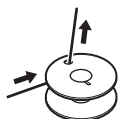

- 4** Collocare la spolina sull'albero avvolgitore spolina e farlo scorrere verso destra. Ruotare manualmente la spolina in senso orario finché la molla dell'albero non scorre nell'incavo della spolina.

- Assicurarsi di aver estratto da 7 a 10 cm (3-4 pollici) di filo dal foro sulla spolina.

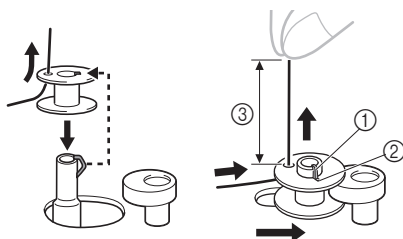

- ① Molla dell'albero
- ② Incavo
- ③ 7-10 cm (3-4 pollici)

**! ATTENZIONE**

- Tirare bene il filo e tenerne l'estremità in alto diritta. Se il filo è troppo corto, non è tirato bene o forma un angolo, quando viene avvolto attorno alla spolina potrebbe causare lesioni.

- 5** Accendere la macchina.

- 6** Tenendo l'estremità del filo, premere con delicatezza il pedale reostato per avvolgere il filo attorno alla spolina per alcune volte. Quindi arrestare la macchina.

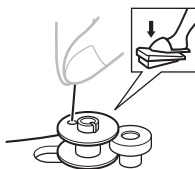

- 7** Tagliare il filo in eccesso dalla spolina.

- Lasciar sporgere 1 cm (1/2 pollice) di filo dal foro sulla spolina.

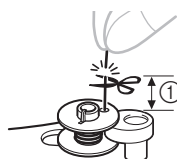

- ① 1 cm (1/2 pollice)

**! ATTENZIONE**

- Seguire scrupolosamente le istruzioni. Se non si taglia completamente il filo in eccesso prima di avvolgere la spolina, il filo che sta per terminare potrebbe ingarbugliarsi attorno alla spolina e provocare la rottura dell'ago.

- 8** Per iniziare, premere il pedale reostato.

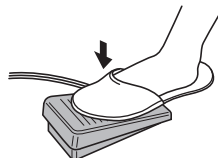

- 9** Quando la spolina risulta piena e inizia a girare lentamente, togliere il piede dal pedale reostato.

- 10** Tagliare il filo, scorrere verso sinistra l'albero avvolgitore spolina e rimuovere la spolina.

**☀ Nota**

- Quando la macchina da cucire viene avviata, o quando il volantino viene girato dopo l'avvolgimento del filo attorno alla spolina, la macchina da cucire emette uno scatto. Non si tratta di un problema di funzionamento.
- La barra dell'ago non si muove quando si sposta verso destra l'albero avvolgitore spolina.

## ATTENZIONE

- L'avvolgimento non corretto della spolina potrebbe indurre l'allentamento della tensione del filo e la rottura dell'ago.



①

- ① Avvolgimento corretto



②

- ② Avvolgimento scorretto

## Infilatura inferiore

Installare la spolina avvolta di filo.

- Per i dettagli relativi alla spolina per avvolgimento rapido, vedere 15.

## ATTENZIONE

- Accertarsi di aver spento la macchina durante l'esecuzione dell'infilatura. Se si dovesse premere inavvertitamente il pedale reostato, la macchina inizierebbe a cucire, con il conseguente rischio di lesioni.

- 1 Preparare la spolina avvolta correttamente prima di infilare il filo inferiore.

- Per i dettagli relativi all'avvolgimento della spolina, vedere pagina 12.

- 2 Sollevare l'ago ruotando il volantino verso di sé (in senso antiorario), quindi sollevare la leva del piedino premistoffa.

- 3 Rimuovere lo sportello della spolina facendolo scorrere e sollevarlo verso di sé.

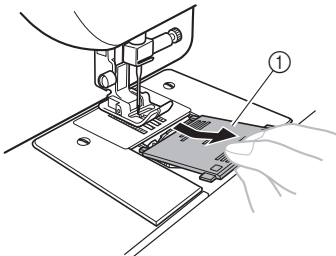

- ① Sportello della spolina

- 4 Posizionare la spolina in modo che il filo fuoriesca nella direzione indicata dalla freccia.

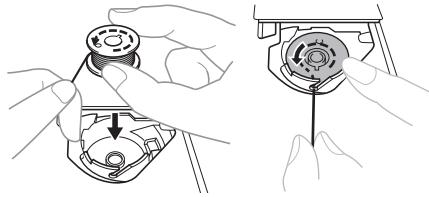

## ATTENZIONE

- Assicurarsi di aver posizionato la spolina in modo che il filo si svolga nella direzione corretta. Lo svolgimento del filo nella direzione errata potrebbe indurre una tensione non corretta del filo o la rottura dell'ago.

- 5 Tenere l'estremità del filo, premere la spolina verso il basso con le dita e passare il filo attraverso la fessura, come illustrato.

- Un inserimento non corretto del filo attraverso la molla di regolazione della tensione della custodia della spolina potrebbe compromettere la giusta tensione del filo.

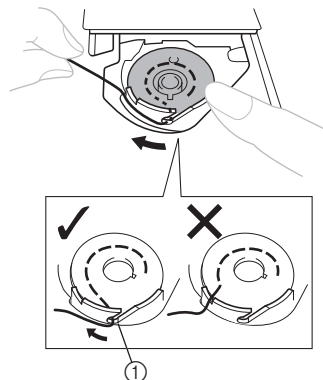

- ① Molla di regolazione della tensione

- 6** **Riposizionare lo sportello della spolina. Inserire la sporgenza nella scanalatura del fermo della guida e chiudere premendo.**

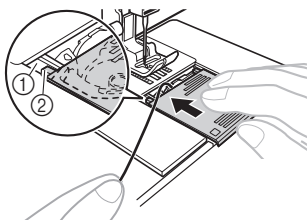

- ① Scanalatura  
② Sporgenza

- Assicurarsi che l'estremità del filo esca dallo sportello verso la parte posteriore della macchina (come indicato nell'illustrazione).
- Estrarre il filo inferiore prima di iniziare a cucire. Dopo aver infilato il filo superiore, consultare la parte "Estrazione del filo inferiore" a pagina 19.

## Infilatura inferiore (per i modelli dotati di spolina per avvolgimento rapido)

Installare la spolina avvolta di filo. Questa funzione è disponibile esclusivamente su alcuni modelli.

- 1** Seguire le istruzioni dal punto ① al punto ④ della parte intitolata "Infilatura inferiore" a pagina 14.
- 2** Tenendo la spolina leggermente abbassata con la mano destra come mostrato, guidare il filo nella fessura (① e ②). Quindi, tirare il filo verso di sé per tagliarlo con il tagliafilo (③).

- A questo punto, controllare che la spolina ruoti agevolmente in senso antiorario.

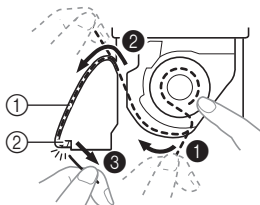

- ① Fessura  
② Tagliafilo (tagliare il filo con il tagliafilo).

## Nota

- Un inserimento non corretto del filo attraverso la molla di regolazione della tensione della custodia della spolina potrebbe compromettere la giusta tensione del filo.

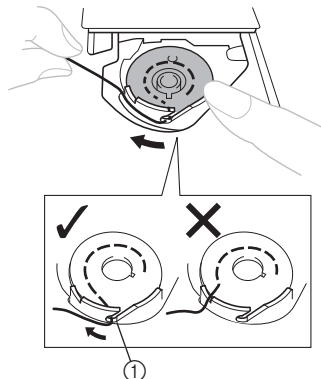

- ① Molla di regolazione della tensione

- 3** **Riposizionare lo sportello della spolina. Inserire la sporgenza nella scanalatura del fermo della guida e chiudere premendo.**

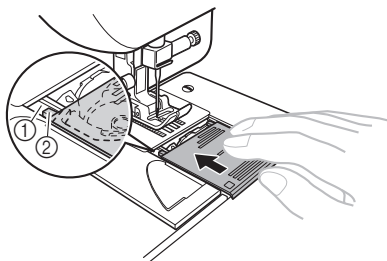

- ① Scanalatura  
② Sporgenza

- Iniziare a cucire dopo aver infilato il filo inferiore e superiore. Quando si eseguono cuciture di arricciature o pieghe, è possibile estrarre manualmente il filo inferiore in modo che avanzi una parte di filo. Fare riferimento alle istruzioni della parte intitolata "Estrazione del filo inferiore" (pagina 19).



## Infilatura superiore

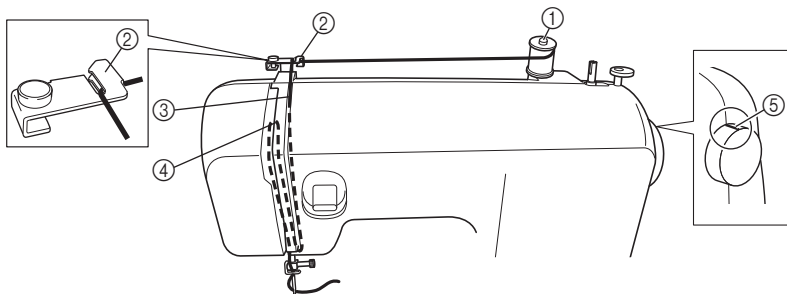

- ① Portarocchetto
- ② Guidafile (parte posteriore)
- ③ Guidafile (parte anteriore)

- ④ Levetta del tendifilo
- ⑤ Contrassegno sul volantino

### ! ATTENZIONE

- Per l'infilatura del filo superiore, seguire attentamente le istruzioni. Se il filo superiore non è infilato correttamente può aggrovigliarsi, oppure l'ago potrebbe incurvarsi o rompersi.
- Non utilizzare mai un filo con un peso inferiore a 20.
- Utilizzare l'ago e il filo nella combinazione corretta. Per i dettagli relativi alla combinazione corretta di aghi e fili, fare riferimento a "COMBINAZIONI DI TESSUTO, FILO E AGO" a pagina 21.

- 1 Spegner la macchina.
- 2 Sollevare la leva del piedino premistoffa.

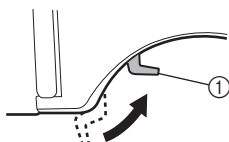

- ① Leva del piedino premistoffa

- 3 Sollevare l'ago ruotando il volantino verso di sé (in senso antiorario) in modo che il contrassegno sul volantino sia rivolto verso l'alto.

- Se l'ago non è ben sollevato, non è possibile eseguire correttamente l'infilatura della macchina da cucire.

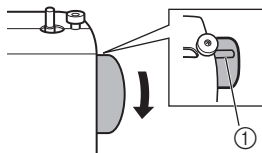

- ① Contrassegno sul volantino

- 4 Estrarre il portarocchetto e inserirvi un rocchetto di filo.

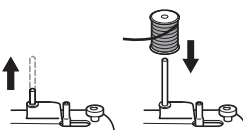

### ! ATTENZIONE

- Se il rocchetto di filo si trova nella posizione errata, oppure se non è impostato correttamente, il filo potrebbe aggrovigliarsi sul portarocchetto, causando la rottura dell'ago.

**5** Tenendo il filo della spolina con la mano destra, farlo passare verso di sé nella scanalatura sul guidafilo.

- Assicurarsi che la molla nella scanalatura prenda il filo.

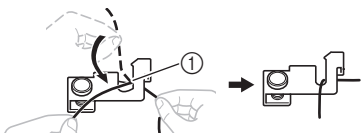

① Molla

**6** Inserire il filo superiore come indicato nell'illustrazione seguente.

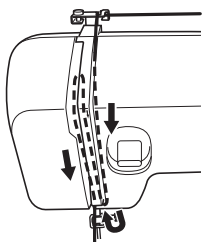

**7** Fare attenzione a guidare il filo attraverso la levetta del tendifilo da destra a sinistra come mostrato nell'illustrazione seguente.

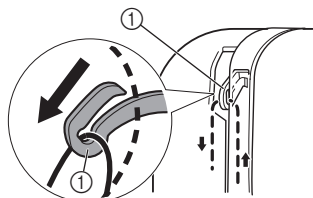

① Levetta del tendifilo



**Promemoria**

- Se la levetta del tendifilo viene abbassata, non è possibile avvolgerci il filo superiore. Fare attenzione a sollevare l'ago ruotando il volantino verso di sé (in senso antiorario) in modo che il contrassegno sul volantino sia rivolto verso l'alto.

**8** Posizionare il filo dietro la guida sopra l'ago.

- È possibile far scorrere agevolmente il filo dietro il guidafilo della barra dell'ago tenendolo con la mano sinistra e quindi inserendolo con la mano destra.

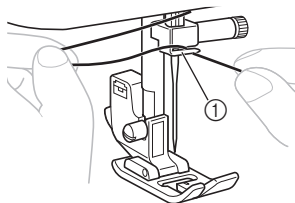

① Guidafilo della barra dell'ago

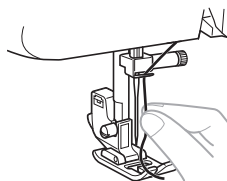

**9** Infilare l'ago dalla parte anteriore a quella posteriore, lasciando un'estremità lunga circa 5 cm (2 pollici).

- Se la macchina è dotata di un infilata ago, utilizzarlo per infilare l'ago (vedere sezione successiva).

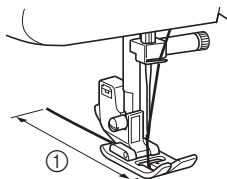

① 5 cm (2 pollici)



**Nota**

- Assicurarsi di aver sollevato la leva del piedino premistoffa e del tendifilo prima di inserire il filo superiore.
- L'inserimento non corretto del filo potrebbe causare problemi di cucitura.

## Utilizzo dell'infila ago (per i modelli dotati di infila ago)

Questa funzione è disponibile esclusivamente su alcuni modelli.

### ATTENZIONE

- L'infila ago può essere utilizzato con aghi per macchine da cucire domestiche di dimensioni da 75/11 a 100/16. Tuttavia, non è possibile utilizzare l'infila ago con aghi per macchine da cucire domestiche di dimensioni 65/9. Quando si utilizza un filo speciale, ad esempio in nylon trasparente o metallico, non è possibile utilizzare l'infila ago.
- Con l'infila ago è possibile utilizzare solo filo di spessore inferiore a 130/120.
- L'infila ago non può essere utilizzato con l'ago ad aletta o l'ago gemello.
- Se l'infila ago non può essere utilizzato, fare riferimento a "Infilatura superiore" a pagina 16.

- 1** Prima di utilizzare l'infila ago, seguire le istruzioni dei punti da ① a ③ nella parte intitolata "Infilatura superiore" a pagina 16.
- 2** Abbassare la leva del piedino premistoffa.
- 3** Assicurarsi che il contrassegno sul volantino sia rivolto verso l'alto, come mostrato nell'illustrazione seguente.

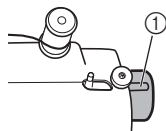

① Contrassegno sul volantino

- 4** Quando si abbassa la leva dell'infila ago, agganciare il filo sulla guida.

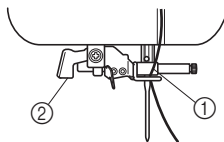

① Supporto dell'ago  
② Leva dell'infila ago

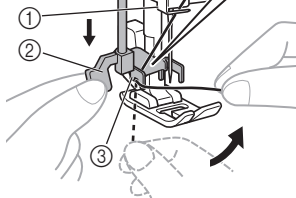
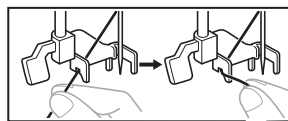

① Supporto dell'ago  
② Leva dell'infila ago  
③ Guida

- 5** Abbassare quanto più possibile la leva dell'infila ago e ruotarla verso la parte posteriore della macchina (lontano da sé). Assicurarsi che il gancio passi attraverso la cruna dell'ago e agganci il filo.

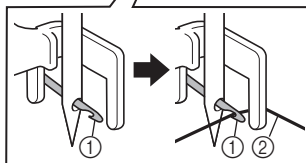
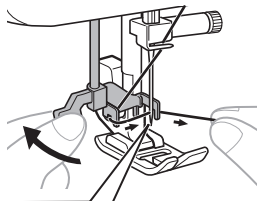

① Gancio  
② Filo

- Tenere il filo davanti all'ago per assicurarsi che il gancio lo intercetti.

- 6** Tenendo il filo con delicatezza, ruotare la leva dell'infilatura verso la parte anteriore della macchina (verso di sé). Il gancio inserirà il filo nell'ago.

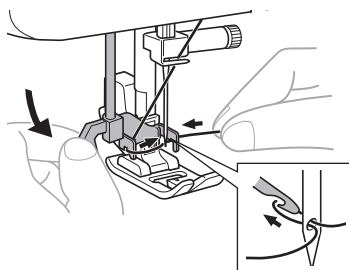

- 7** Sollevare la leva dell'infilatura.

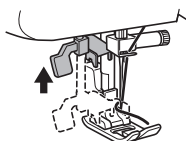

- 8** Tirare l'anello di filo fatto passare attraverso la cruna dell'ago verso la parte posteriore della macchina.

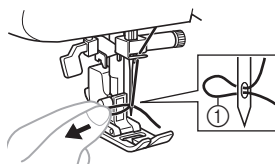

① Anello di filo

### ⚠ ATTENZIONE

- Fare attenzione a non tirare il filo con troppa forza perché potrebbe incurvare l'ago.
- Se il filo non passa attraverso la cruna dell'ago, iniziare nuovamente dal punto ③.

- 9** Sollevare la leva del piedino premistoffa.

- 10** Passare l'estremità del filo attraverso il piedino premistoffa, quindi estrarre circa 5 cm (2 pollici) di filo verso la parte posteriore della macchina.

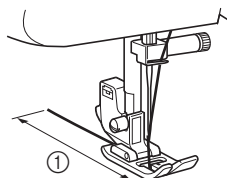

① 5 cm (2 pollici)



### Nota

- L'inserimento non corretto del filo potrebbe causare problemi di cucitura.

## Estrazione del filo inferiore

- 1** Tenendo delicatamente l'estremità del filo superiore, ruotare lentamente il volantino verso di sé (in senso antiorario) manualmente per abbassare e poi sollevare l'ago.

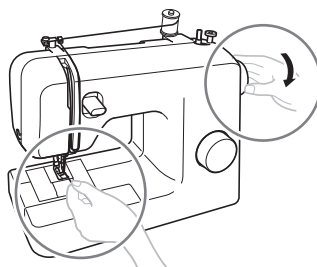

- 2** Tirare il filo superiore per estrarre il filo inferiore.

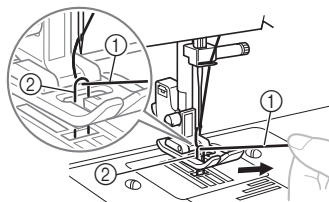

① Filo superiore  
② Filo inferiore

- 3** Estrarre circa 10 cm (4 pollici) dei due fili e dirigerli verso la parte posteriore della macchina sotto il piedino premistoffa.

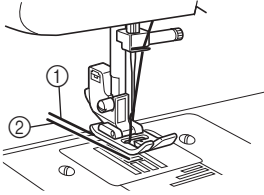

- ① Filo superiore  
② Filo inferiore

■ **Per i modelli dotati di spolina avvolgimento rapido**

È possibile iniziare a cucire immediatamente senza estrarre il filo della spolina.

Quando si eseguono cuciture di arricciature o pieghe, è possibile estrarre manualmente il filo inferiore in modo che avanzi una parte di filo. Prima di estrarre il filo inferiore, riposizionare la spolina.

- 1** Rimuovere lo sportello della spolina, quindi reinstallare la spolina.
- 2** Passare il filo lungo la fessura nella direzione della freccia e lasciarlo in posizione, senza tagliarlo.

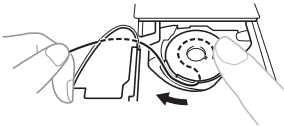

- Lo sportello della spolina non deve essere ancora riposizionato.

- 3** Estrarre il filo inferiore come descritto nei punti precedenti da **1** a **3**.
- 4** Riposizionare lo sportello della spolina.

## COMBINAZIONI DI TESSUTO, FILO E AGO

Tipo/applicazione di tessuto		Filo		Dimensioni dell'ago
		Tipo	Dimensioni	
Tessuti di spessore medio	Panno rasato	Filo di cotone	60-90	75/11-90/14
	Taffetà	Filo sintetico		
	Flanella, gabardine	Filo di seta	50	
Tessuti leggeri	Linone	Filo di cotone	60-90	65/9-75/11
	Georgette	Filo sintetico		
	Challis, satin	Filo di seta	50	
Tessuti spessi	Denim	Filo di cotone	30	100/16
			50	90/14-100/16
	Velluto a coste	Filo sintetico	50-60	
	Tweed	Filo di seta		
Tessuti elastici	Jersey	Filo per maglieria	50-60	Ago con punta a sfera 75/11-90/14 (colore dorato)
	Maglia			
Tessuti che si sfilacciano facilmente		Filo di cotone	50-90	65/9-90/14
		Filo sintetico		
		Filo di seta	50	
Cucitura di rinforzo		Filo sintetico	30	100/16
		Filo di seta	50-60	75/11-90/14



### Nota

- Non utilizzare mai un filo con un peso inferiore a #20. Potrebbe provocare problemi di funzionamento della macchina.



### Promemoria

- Quanto più il numero del filo è basso, più il filo è spesso; quanto più il numero dell'ago è alto, più l'ago è spesso.

### ■ Ago con punta a sfera

Quando si cuciono tessuti elastici o tessuti in cui è facile che vengano saltati dei punti, utilizzare l'ago con punta a sfera.

L'ago raccomandato dal fabbricante è "HG-4BR" (Organ). In alternativa, possono essere utilizzati gli aghi Schmetz "JERSEY BALL POINT" 130/705H SUK 90/14.

### ■ Filo di nylon trasparente

Utilizzare un ago da 90/14 a 100/16, indipendentemente dal tipo di tessuto o di filo.



### ATTENZIONE

- **Attenersi alle combinazioni di ago, filo e tessuto elencate nella tabella. L'utilizzo di una combinazione sbagliata, ad esempio un tessuto pesante quale il denim con un ago piccolo (65/9-75/11), potrebbe provocare la flessione o la rottura dell'ago. La combinazione sbagliata può inoltre produrre una cucitura irregolare, un arricciamento del tessuto oppure il salto di punti da parte della macchina.**

## 2 ELEMENTI DI BASE DELLA CUCITURA

Leggere attentamente prima di iniziare la cucitura

### ! ATTENZIONE

- Per evitare il rischio di lesioni, tenere sempre l'ago sotto controllo durante l'utilizzo della macchina. Tenere le mani lontane dalle parti in movimento.
- Non allungare o tirare il tessuto durante la cucitura, perché l'ago potrebbe danneggiarsi, provocando lesioni.
- Non utilizzare aghi piegati o rotti, perché si rischiano lesioni.
- Controllare attentamente che l'ago non tocchi gli spilli di imbastitura o altri oggetti durante la cucitura. L'ago potrebbe rompersi causando lesioni.
- Utilizzare sempre il piedino premistoffa corretto. Se si utilizza un piedino premistoffa inadeguato, l'ago potrebbe toccarlo piegandosi o rompendosi, con conseguente rischio di lesioni.
- Quando si ruota il volantino manualmente, ruotarlo sempre verso di sé (in senso antiorario). Se lo si ruota dall'altra parte, il filo potrebbe ingarbugliarsi e danneggiare l'ago o il tessuto, con conseguente rischio di lesioni.
- Non iniziare la cucitura senza aver collocato il tessuto sotto il piedino premistoffa, perché il piedino potrebbe danneggiarsi.

### Inizio della cucitura

- 1 Accendere la macchina.



- 2 Sollevare l'ago ruotando il volantino verso di sé (in senso antiorario) in modo che il contrassegno sul volantino sia rivolto verso l'alto.
- 3 Ruotare il selettore dei punti per selezionare un punto (vedere pagina 9 - 10).
- 4 Sostituire il piedino premistoffa (vedere pagina 8).

- 5 Sollevare la leva del piedino premistoffa.

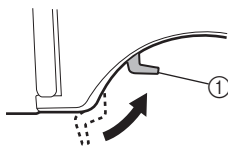

① Leva del piedino premistoffa

- 6 Disporre il tessuto sotto il piedino premistoffa, far passare il filo sotto di esso, quindi estrarre circa 5 cm (2 pollici) di filo verso la parte posteriore della macchina.

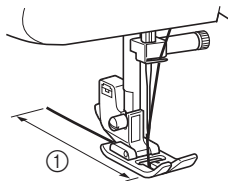

① 5 cm (2 pollici)

- 7** Tenendo l'estremità del filo e il tessuto con la mano sinistra, ruotare il volantino verso di sé (in senso antiorario) con la mano destra per abbassare l'ago verso il punto di inizio della cucitura.



- 8** Abbassare la leva del piedino premistoffa.

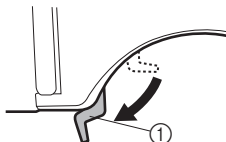

① Leva del piedino premistoffa

- 9** Abbassare lentamente il pedale reostato.

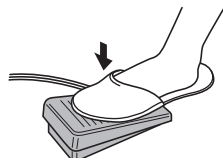

► La macchina inizia a cucire.

- 10** Togliere il piede dal pedale reostato.

► La macchina smette di cucire.

- È possibile eseguire una cucitura di ritorno per bloccare l'estremità delle cuciture e per rafforzare un punto premendo l'apposita leva per cucitura di ritorno. Per i dettagli fare riferimento a "Leva per cucitura di ritorno" a pagina 11.

- 11** Sollevare l'ago ruotando il volantino verso di sé (in senso antiorario).

- 12** Sollevare la leva del piedino premistoffa.

- 13** Estrarre il tessuto verso il lato sinistro della macchina, quindi far passare i fili attraverso il tagliafilo per tagliarli.

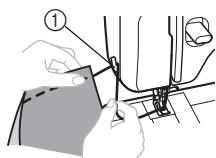

① Tagliafilo

## Cucitura di prova

Effettuare una cucitura di prova su un ritaglio di tessuto. Utilizzare un tessuto e un filo identici a quelli che si utilizzeranno per il lavoro e controllare la tensione del filo e la lunghezza e la larghezza dei punti.

## Cambiamento della direzione di cucitura

Arrestare la macchina nel punto in cui si desidera cambiare direzione, mantenendo l'ago nel tessuto, quindi sollevare la leva del piedino premistoffa. Girare la stoffa utilizzando l'ago come perno, abbassare la leva del piedino premistoffa, quindi continuare a cucire.

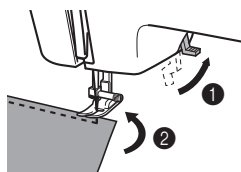

## Cucitura di tessuti spessi

- Se il tessuto è troppo spesso per il piedino premistoffa

Se non si riesce ad inserire facilmente il tessuto sotto il piedino premistoffa, sollevare ulteriormente la leva del piedino premistoffa per portare il piedino nella posizione più alta.

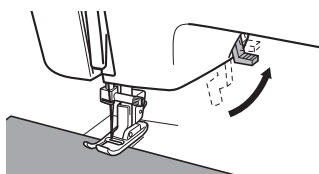

## ATTENZIONE

- Se si cuce un tessuto di spessore superiore a 6 mm (15/64 di pollice) o se il tessuto viene spinto con troppa forza, l'ago rischia di piegarsi o spezzarsi.



## Cucitura di tessuti leggeri

Quando si cuciono tessuti leggeri, la cucitura può risultare non ben allineata o il tessuto può non essere alimentato correttamente. In questi casi, porre sotto il tessuto carta sottile o materiale stabilizzatore e cucirli insieme al tessuto. Terminata la cucitura, strappare via la carta in eccesso.

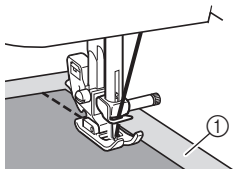

① Materiale stabilizzatore o carta

## Cucitura di tessuti elastici

Imbastire prima i pezzi di tessuto, quindi cucire senza tirare il tessuto.

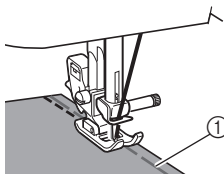

① Imbastitura

## Cucitura di pezzi cilindrici

Se si estrae la prolunga base piana, è più facile cucire pezzi cilindrici, ad esempio polsini e gambe di pantaloni, oppure aree difficili da raggiungere.

**1** Far scorrere la prolunga base piana verso sinistra per aprirla.

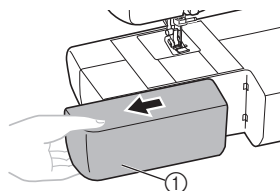

① Prolunga base piana

► Dopo aver rimosso la prolunga base piana, è possibile eseguire la cucitura a braccio mobile.



**Nota**

- Una volta terminata la cucitura a braccio mobile, riportare la prolunga base piana nella posizione originale.

**2** Far scorrere la parte da cucire sul braccio e iniziare a cucire dall'alto.

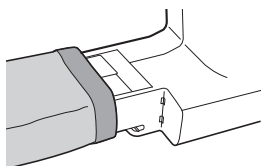

2

## Cucitura con ago gemello (opzione)

La macchina è stata progettata per cucire con questo ago e due fili superiori. È possibile utilizzare fili dello stesso colore o di due colori diversi per eseguire punti decorativi.



① Ago gemello



② Portarocchetto supplementare

## ! ATTENZIONE

- Utilizzare unicamente aghi gemelli specifici per questa macchina (codice parte: X57521-021:2,0/75 con larghezza di 2 mm). Aghi di altro tipo possono rompersi e danneggiare la macchina.
- Assicurarsi che l'ago non tocchi il piedino premistoffa.
- Non cucire con aghi piegati. L'ago potrebbe rompersi e provocare lesioni.

### ■ Montaggio dell'ago gemello

Montare l'ago gemello come se si trattasse di un ago singolo (vedere pagina 7-8). Il lato piatto dell'ago deve essere rivolto verso la parte posteriore e il lato arrotondato verso di sé.

### ■ Montaggio del portarocchetto supplementare

Inserire il portarocchetto supplementare sull'estremità dell'albero avvolgitore spolina. Installare il secondo rocchetto di filo sul portarocchetto supplementare.

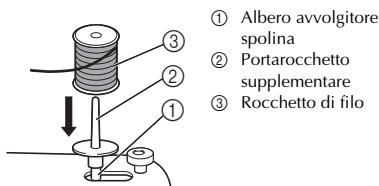

- ① Albero avvolgitore spolina
- ② Portarocchetto supplementare
- ③ Rocchetto di filo

### ■ Infilatura dell'ago gemello

È necessario infilare ogni ago separatamente.



#### Nota

##### Modelli dotati di infila ago

- Non è possibile utilizzare l'infila ago per infilare l'ago gemello. Infilare l'ago gemello manualmente, dalla parte anteriore verso quella posteriore. L'utilizzo dell'infila ago potrebbe danneggiare la macchina.

#### 1 Infilare l'ago sinistro.

Seguire le stesse istruzioni per l'infilatura di un ago singolo (vedere pagina 16).

#### 2 Infilare l'ago destro.

Infilare l'ago destro allo stesso modo dell'ago sinistro utilizzando il filo del rocchetto sul portarocchetto supplementare, ma non far passare il filo attraverso la guida sopra l'ago prima di averlo fatto passare attraverso la cruna dell'ago destro.

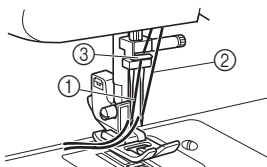

- ① Il filo dell'ago sinistro passa attraverso il guidafilo della barra dell'ago
- ② Il filo dell'ago destro passa davanti al guidafilo della barra dell'ago
- ③ Guidafile della barra dell'ago

#### 3 Montare il piedino per zig-zag "J".

Per i dettagli relativi alla sostituzione del piedino premistoffa, fare riferimento a "Sostituzione del piedino premistoffa" a pagina 8.



#### ATTENZIONE

- Quando si utilizza l'ago gemello, assicurarsi di aver montato il piedino per zig-zag "J", altrimenti l'ago potrebbe rompersi o la macchina danneggiarsi.

#### 4 Accendere la macchina.

#### 5 Selezionare un punto.



#### ATTENZIONE

- Dopo aver selezionato il punto, ruotare lentamente il volantino verso di sé (in senso antiorario) e controllare che l'ago non tocchi il piedino premistoffa. Se l'ago tocca il piedino premistoffa, rischia di piegarsi o rompersi.
- L'ago gemello deve essere utilizzato esclusivamente per eseguire punti diritti (ago al centro), punti a zig-zag (1,5 mm (1/16 di pollice)), punti tripli elastici (ago al centro) e punti tripli a zig-zag elastici (1,5 mm (1/16 di pollice)). Non utilizzare l'ago gemello per altri tipi di punto.

6

**Iniziare a cucire.**

Per i dettagli relativi all'avvio della cucitura, fare riferimento a "Inizio della cucitura" a pagina 22.

- ▶ Due linee di punti sono cucite l'una parallela all'altra.



**Nota**

- Quando si utilizza l'ago gemello, i punti possono risultare troppo ravvicinati, a seconda del tipo di filo e di tessuto utilizzato. In tal caso, aumentare la lunghezza del punto. Per i dettagli relativi alla regolazione della lunghezza del punto, fare riferimento a "Manopola lunghezza punto" a pagina 11.



**ATTENZIONE**

- Quando si cambia direzione di cucitura, assicurarsi di aver sollevato l'ago dal tessuto, quindi sollevare la leva del piedino premistoffa e girare il tessuto. Altrimenti l'ago potrebbe rompersi o la macchina danneggiarsi.

**Tensione del filo**

La tensione del filo influenza la qualità dei punti eseguiti. Potrebbe essere necessario regolarla quando si cambia tessuto o filo.



**Promemoria**

- Si consiglia di eseguire una prova su un campione di tessuto prima di iniziare la cucitura.

**Tensione corretta**

È importante che la tensione sia corretta, perché se è eccessiva o insufficiente, indebolisce le cuciture oppure genera arricciature sul tessuto.

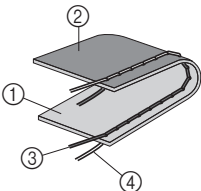

- ① Superficie del tessuto
- ② Rovescio del tessuto
- ③ Filo superiore
- ④ Filo inferiore

**La tensione superiore è eccessiva**

Sulla superficie del tessuto compaiono dei nodi.



**Nota**

- Se il filo della spolina non è stato infilato correttamente, il filo superiore potrebbe essere troppo teso. In tal caso, fare riferimento a "Infilatura inferiore" a pagina 14 e infilare nuovamente il filo della spolina.

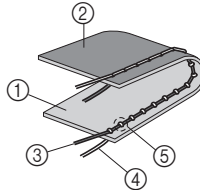

- ① Superficie del tessuto
- ② Rovescio del tessuto
- ③ Filo superiore
- ④ Filo inferiore
- ⑤ Sulla superficie del tessuto compaiono dei nodi

**Soluzione**

Diminuire la tensione ruotando il regolatore di tensione superiore su un numero inferiore.

**La tensione superiore non è sufficiente**

Sul rovescio del tessuto compaiono dei nodi.



**Nota**

- Se il filo superiore non è stato infilato correttamente, potrebbe essere troppo allentato. In tal caso, fare riferimento a "Infilatura superiore" a pagina 16 e infilare nuovamente il filo superiore.

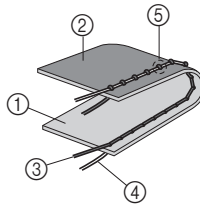

- ① Superficie del tessuto
- ② Rovescio del tessuto
- ③ Filo superiore
- ④ Filo inferiore
- ⑤ Sul rovescio del tessuto compaiono dei nodi

**Soluzione**

Aumentare la tensione ruotando il regolatore di tensione superiore su un numero maggiore.

### 3 PUNTI INCORPORATI

#### Cucitura dritta

I punti dritti vengono utilizzati per effettuare cuciture semplici.

Nome del punto	Disegno	Lunghezza punto [mm (pollici)]
Punto dritto (Ago a sinistra)		1-4 (1/16-3/16)
Punto dritto (Ago al centro)		1-4 (1/16-3/16)
Punto triplo elastico (Ago a sinistra)		fissa 2,5 (3/32)
Punto triplo elastico (Ago al centro)		fissa 2,5 (3/32)

#### ■ Cucitura di rinforzo e materiali elastici

Il punto dritto può essere utilizzato per eseguire cuciture di rinforzo e per cucire tessuti leggeri.

Il punto triplo elastico può essere utilizzato per cucire tessuti elastici.

#### Cucitura zig-zag

Nome del punto	Disegno	Lunghezza punto [mm (pollici)]	Larghezza punto [mm (pollici)]
Punto a zig-zag		F-4 (1/64-3/16)	1,5 (1/16)
Punto a zig-zag		F-4 (1/64-3/16)	3,5 (1/8)
Punto a zig-zag		F-4 (1/64-3/16)	5 (3/16)

#### ■ Punto a zig-zag

Ruotare il selettore dei punti sul punto a zig-zag e iniziare a cucire.

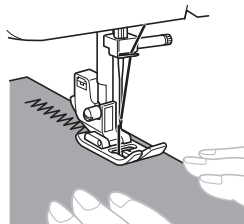

Si consiglia di cucire utilizzando il punto dritto all'inizio e alla fine dei punti a zig-zag. (Questa sequenza funziona da punto di rinforzo.)



#### ■ Punto raso

Impostando la lunghezza del punto a zig-zag nella gamma "F"-1" si ottiene un punto raso (punto a zig-zag chiuso). Il punto raso può essere utilizzato per realizzare asole e punti decorativi. Impostare il selettore di punti sul punto a zig-zag e impostare la lunghezza del punto nella gamma "F"-1".

#### Cucitura orlo invisibile

Nome del punto	Disegno	Lunghezza punto [mm (pollici)]	Larghezza punto [mm (pollici)]
Punto orlo invisibile elastico		F-1,5 (1/64-1/16)	3 (1/8)

Il punto orlo invisibile può essere utilizzato per rifinire il bordo di un lavoro, per esempio l'orlo di un paio di pantaloni, nascondendo i punti.



#### Promemoria

- Quando i pezzi cilindrici sono troppo piccoli per scorrere sul braccio o quando la loro lunghezza è insufficiente, il tessuto non verrà alimentato e potrebbe essere difficile ottenere i risultati desiderati.

# 1 Rovesciare la gonna o i pantaloni.

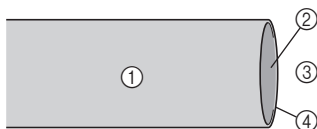

- ① Rovescio del tessuto
- ② Diritto del tessuto
- ③ Lato inferiore
- ④ Bordo del tessuto

# 2 Piegare il tessuto secondo la lunghezza desiderata per l'orlo e premere.

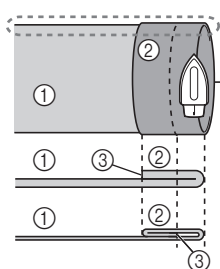

- ① Rovescio del tessuto
- ② Diritto del tessuto
- ③ Bordo del tessuto
- ④ Lunghezza desiderata per l'orlo

<Tessuto spesso>

<Tessuto normale>

<Visto dal lato>

# 3 Con un gessetto, fare un segno sul tessuto a circa 5 mm (3/16 di pollice) dal bordo e imbastire.

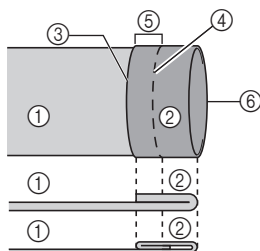

- ① Rovescio del tessuto
- ② Diritto del tessuto
- ③ Bordo del tessuto
- ④ Imbastitura 5 mm (3/16 di pollice)
- ⑤ 5 mm (3/16 di pollice)
- ⑥ Lunghezza desiderata per l'orlo

<Tessuto spesso>

<Tessuto normale>

<Visto dal lato>

# 4 Ripiegare il tessuto all'interno lungo l'imbastitura.

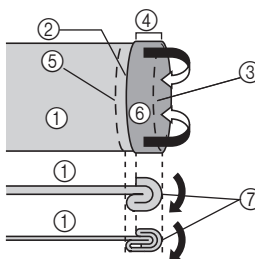

- ① Rovescio del tessuto
- ② Bordo del tessuto
- ③ Imbastitura 5 mm (3/16 di pollice)
- ④ 5 mm (3/16 di pollice)
- ⑤ Lunghezza desiderata per l'orlo
- ⑥ Diritto del tessuto
- ⑦ Punto di imbastitura

<Tessuto spesso>

<Tessuto normale>

<Visto dal lato>

# 5 Aprire il bordo del tessuto e posizionare quest'ultimo con il rovescio rivolto in alto.

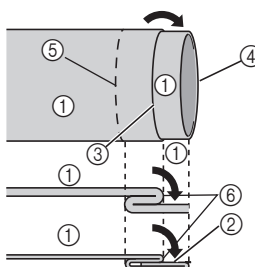

- ① Rovescio del tessuto
- ② Diritto del tessuto
- ③ Imbastitura 5 mm (3/16 di pollice)
- ④ Bordo del tessuto
- ⑤ Lunghezza desiderata per l'orlo
- ⑥ Punto di imbastitura

<Tessuto spesso>

<Tessuto normale>

<Visto dal lato>

# 6 Dopo aver estratto la prolunga base piana, è possibile eseguire la cucitura a braccio mobile.

- Per i dettagli relativi alla cucitura a braccio mobile, fare riferimento alla parte intitolata "Cucitura di pezzi cilindrici" (Pagina 24).

# 7 Far scorrere la parte che si desidera cucire sul braccio, assicurandosi che il tessuto sia alimentato correttamente, quindi iniziare a cucire.

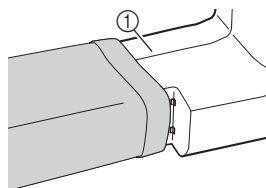

① Braccio

# 8 Dopo aver selezionato un punto, ruotare il volantino verso di sé (in senso antiorario), finché l'ago non si è spostato dal lato destro al lato sinistro.

- 9** Collocare il tessuto sotto il piedino premistoffa, quindi regolare la posizione del tessuto in modo che l'ago prenda appena la piega dell'orlo quando raggiunge l'estremità sinistra del punto.

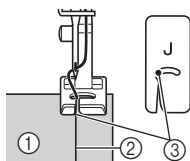

- ① Rovescio del tessuto  
② Piega dell'orlo  
③ Punto di discesa dell'ago

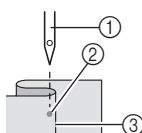

- ① Ago  
② Punto di discesa dell'ago  
③ Piega dell'orlo

- 10** Abbassare la leva del piedino premistoffa.

- 11** Cucire a velocità lenta tenendo il tessuto con le mani, in modo che l'ago prenda appena la piega dell'orlo.

- 12** Rimuovere il punto di imbastitura e rivoltare il tessuto sul dritto.

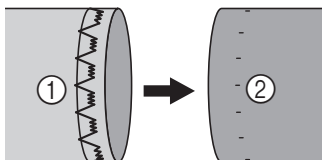

- ① Rovescio del tessuto      ② Dritto del tessuto

## Cucitura orlo a conchiglia

Nome del punto	Disegno	Lunghezza punto [mm (pollici)]	Larghezza punto [mm (pollici)]
Punto orlo a conchiglia		F-3 (1/64-1/8)	5 (3/16)

Il punto orlo a conchiglia può essere utilizzato per cucire un orlo con pipiolini (merletto) su tessuti leggeri.

- 1** Regolare la tensione del filo in modo che sia più tirato rispetto al normale.

- 2** Disporre il tessuto sotto il piedino premistoffa in modo che venga cucito in diagonale, con i punti dritti cuciti sulla linea di cucitura e i punti a zig-zag cuciti leggermente sopra il bordo ripiegato.

- 3** Cucire a velocità lenta.

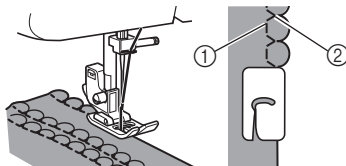

- ① Punti dritti  
② Punti a zig-zag

## Cucitura elastica

Nome del punto	Disegno	Lunghezza punto [mm (pollici)]	Larghezza punto [mm (pollici)]
Punto elastico		F-2,5 (1/64-3/32)	5 (3/16)

Il punto elastico può essere utilizzato per rammendare, cucire elastici oppure unire tessuti. Ogni procedura è spiegata sotto.

### ■ Rammendo

- 1** Posizionare il tessuto di rinforzo sotto la zona che si desidera rammendare.

- Utilizzare gli spilli di imbastitura per mantenere il tessuto di rinforzo.

- 2** Cucire utilizzando un punto elastico lungo la linea dello strappo, come mostrato.

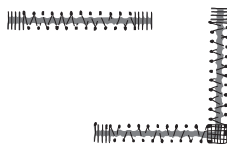

## ■ Cucitura di elastici

- 1 Appuntare con gli spilli il nastro elastico sul rovescio del tessuto.
- 2 Durante la cucitura, tirare l'elastico davanti e dietro il piedino premistoffa.

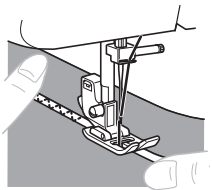

## ■ Giunzione di tessuti

Il punto elastico può essere utilizzato per unire insieme due pezzi di tessuto. Questo punto risulta particolarmente efficace per la cucitura di tessuti lavorati a maglia. Se si utilizza un filo di nylon, il punto non sarà visibile.

- 1 Unire il bordo dei due pezzi di tessuto e posizionarli al centro sotto il piedino premistoffa.
- 2 Cucirli insieme utilizzando il punto elastico. Mantenere vicini i due bordi di tessuto.
  - Utilizzare gli spilli di imbastitura per tenere vicini i bordi dei due tessuti.

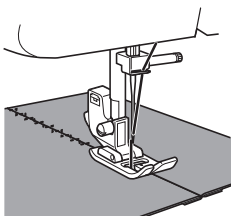

## Cucitura doppia

Nome del punto	Disegno	Lunghezza punto [mm (pollici)]	Larghezza punto [mm (pollici)]
Punto doppio	12 	F-3 (1/64-1/8)	5 (3/16)
Punto ponte	13 	F-3 (1/64-1/8)	5 (3/16)

Questi punti sono utilizzati per unire due pezzi di tessuto, ad esempio quando si realizza patchwork.

Esempio: patchwork con punto doppio

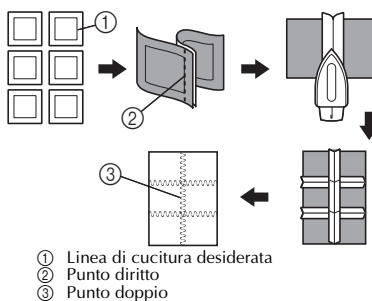

## Punto a giorno

Nome del punto	Disegno	Lunghezza punto [mm (pollici)]	Larghezza punto [mm (pollici)]
Punto a giorno	24 	SS fissa 2,5 (3/32)	5 (3/16)
Punto decorativo	25 	SS fissa 2,5 (3/32)	5 (3/16)

Questi punti sono utilizzati per unire due pezzi di tessuto lasciando uno spazio tra i bordi. Questo punto risulta più decorativo se si utilizza un filo più spesso.

- 1 Piegare i due pezzi di tessuto lungo le cuciture con il ferro da stiro.

- 2** Imbastire i due pezzi di tessuto, a una distanza di circa 2 mm (1/16 di pollice) l'uno dall'altro, su carta sottile o su un foglio di stabilizzatore solubile in acqua.

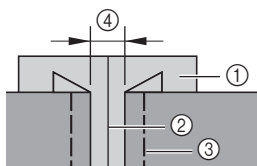

- ① Carta sottile o stabilizzatore solubile in acqua  
 ② Tracciare una linea a metà  
 ③ Punto di imbastitura  
 ④ 2 mm (1/16 di pollice)

- 3** Cucire con il centro del piedino premistoffa allineato lungo il centro dei due pezzi di tessuto.

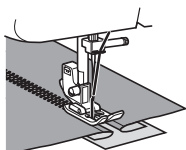

- 4** Al termine della cucitura, rimuovere la carta e i punti di imbastitura.

### Cucitura sopraggitto

Nome del punto	Disegno	Lunghezza punto [mm (pollici)]	Larghezza punto [mm (pollici)]
Punto sopraggitto elastico		SS fissa 2,5 (3/32)	5 (3/16)
Punto pettine		SS fissa 2,5 (3/32)	5 (3/16)

Questi punti sono utilizzati per unire insieme le cuciture e rifinirle in un'unica operazione. Punto sopraggitto elastico: per cucire materiali elastici.

- 1** Collocare il tessuto sotto il piedino premistoffa in modo che la linea di cucitura (o punto freccia) si trovi circa 3 mm (1/8 di pollice) a sinistra del centro del piedino premistoffa.

Questo punto offre risultati migliori con un margine di cucitura di circa 5 mm (3/16 di pollice) poiché il margine consente al lato destro (zig-zag) del punto di sovrapporsi al bordo tagliato del tessuto.

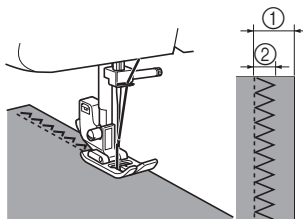

- ① 5 mm (3/16 di pollice)  
 ② 3 mm (1/8 di pollice)

- Se il margine di cucitura è più ampio del motivo del punto, tagliare l'eventuale tessuto in eccesso dopo la cucitura.

### Punto piuma

Nome del punto	Disegno	Lunghezza punto [mm (pollici)]	Larghezza punto [mm (pollici)]
Punto piuma		SS fissa 2,5 (3/32)	5 (3/16)

Utilizzare il punto piuma come punto di rinforzo decorativo per ricamare o per orlare coperte, tovaglie o tende.

- 1** Disporre il tessuto sul dritto e cucire a 1 cm (1/2 pollice) dal bordo del tessuto.  
**2** Tagliare vicino alla cucitura. Il punto eviterà che il tessuto si sfilacci.





## Cucitura tripla a zig-zag elastico

Nome del punto	Disegno	Lunghezza punto [mm (pollici)]	Larghezza punto [mm (pollici)]
Punto triplo a zig-zag elastico	16 	SS fissa 2,5 (3/32)	1,5 (1/16)
Punto triplo a zig-zag elastico	17 	SS fissa 2,5 (3/32)	3,5 (1/8)
Punto triplo a zig-zag elastico	18 	SS fissa 2,5 (3/32)	5 (3/16)

Questo punto può essere utilizzato ogniqualvolta si userebbe un punto a zig-zag per cucire tessuti elastici pesanti. Il punto triplo a zig-zag elastico può essere utilizzato anche come punto di rinforzo decorativo.

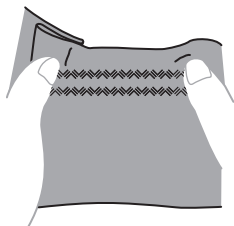

## Punti decorativi

Nome del punto	Disegno	Nome del punto	Disegno
Punto smerlo	10 	Punto decorativo	22 
Punto perla	11 	Punto decorativo	23 

Questi punti possono essere utilizzati per la cucitura di punti di rinforzo decorativi e di punti smock. Fare riferimento a pagina 10 per la larghezza (fissa) e la lunghezza consigliate per ciascun punto.

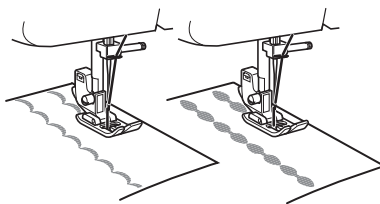

## 4 CUCITURA DI ASOLE E BOTTONI

### ! ATTENZIONE

- Spegnere sempre la macchina prima di sostituire il piedino premistoffa. Se la macchina è accesa e si avvia in seguito alla pressione accidentale del pedale reostato, si rischiano lesioni personali.

### Esecuzione di occhielli

Disegno	Lunghezza punto [mm (pollici)]	Larghezza punto [mm (pollici)]	Piedino
	F-1,5 (1/64-1/16)	5 (3/16)	Piedino per asole "A"



### Promemoria

- Si consiglia di fare pratica con la realizzazione di asole su un campione di tessuto prima di provare sull'indumento effettivo.
- Quando si eseguono asole su tessuti morbidi, collocare un materiale stabilizzatore sul lato inferiore del tessuto.

- 1 Con un gessetto, segnare sul tessuto la posizione e la lunghezza dell'occhiello.

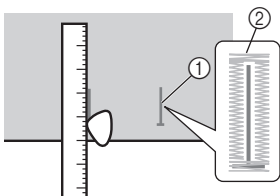

- ① Contrassegni sul tessuto
- ② Cucitura di un'asola

- 2 Applicare il piedino per occhielli e premere indietro il telaio fino a quando si blocca con l'inserito di plastica rivolto verso la parte anteriore.

### ! ATTENZIONE

- Se il piedino premistoffa non è installato con l'orientamento corretto, l'ago potrebbe toccarlo piegandosi o rompendosi, con conseguente rischio di lesioni. (Vedere pagina 8 per l'orientamento corretto del piedino premistoffa.)

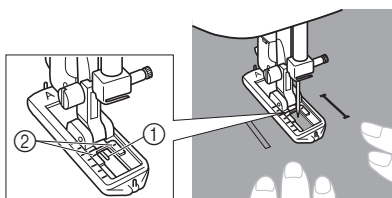

- 3 È necessario cucire prima il rinforzo anteriore. Posizionare il segno del rinforzo sotto il centro del piedino premistoffa e allinearle alle due linee sul piedino premistoffa.



- ① Parte anteriore del segno di gesso
- ② Linee rosse

### ■ Esecuzione di occhielli

Punto	Sezione cucita	Disegno
Fase 1 (Rinforzo anteriore)		
<ol style="list-style-type: none"> <li>1. Impostare il selettore di punti su "a".</li> <li>2. Abbassare il piedino premistoffa e cucire da 5 a 6 punti.</li> <li>3. Arrestare la macchina quando l'ago si trova sul lato sinistro dei punti, quindi sollevare l'ago dal materiale.</li> </ol>		
Fase 2 (Lato sinistro)		
<ol style="list-style-type: none"> <li>1. Ruotare il selettore di punti su "b".</li> <li>2. Cucire lungo la linea segnata con il gessetto.</li> <li>3. Arrestare la macchina quando l'ago si trova sul lato sinistro del punto, quindi sollevare l'ago.</li> </ol>		

Punto	Sezione cucita	Disegno
Fase 3 (Rinforzo posteriore)		
1. Ruotare il selettore di punti su "c" (stessa posizione del punto 1). 2. Cucire da 5 a 6 punti. 3. Arrestare la macchina quando l'ago si trova sul lato destro del punto, quindi sollevare l'ago dal tessuto.		
Fase 4 (Lato destro)		
1. Impostare il selettore di punti su "d". 2. Cucire il lato destro fino a quando l'ago raggiunge i punti cuciti nella fase 1.		

### ■ Fissaggio della cucitura e taglio dell'occhiello

- 1** Per fissare la cucitura, ruotare il materiale a 90 gradi in senso antiorario e cucire punti diritti fino al termine del rinforzo anteriore dell'occhiello.
- 2** Rimuovere il materiale dalla macchina. Si consiglia di sistemare gli spilli su entrambe le estremità dell'occhiello per evitare di tagliare i punti.
- 3** Tagliare un'apertura al centro dell'occhiello con il taglia-asole. Fare attenzione a non tagliare i punti.

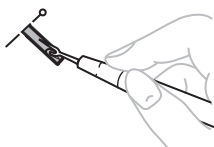

### ⚠ ATTENZIONE

- Quando si utilizza il taglia-asole per aprire l'occhiello, tenere le mani o le dita lontane dal percorso del taglia-asole, perché questo potrebbe scivolare e provocare lesioni.

## Regolazione delle asole

Se la cucitura sui due lati dell'asola non è uguale, è possibile effettuare le seguenti regolazioni.

- 1** Impostare la manopola lunghezza punto tra "F" e "1,5" e cucire l'asola su un campione di tessuto per osservarne l'alimentazione.
- 2** Se il lato destro dell'asola risultasse troppo distanziato o troppo ravvicinato, regolare l'alimentazione del materiale con la manopola lunghezza punto.

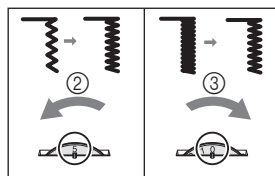

- ① Lato destro
- ② Più corto
- ③ Più lungo

- 3** Dopo aver ottenuto un'alimentazione soddisfacente sul lato destro, cucire l'asola e osservare l'alimentazione.
- 4** Se il lato sinistro risultasse troppo distanziato o troppo ravvicinato rispetto al lato destro, regolare la vite dell'equilibratore asole come descritto nei paragrafi seguenti.

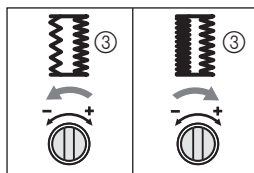
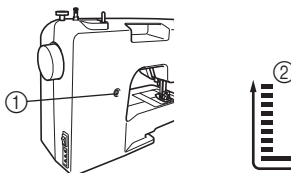

- ① Vite equilibratore asole
- ② Lato sinistro
- ③ Aspetto dell'asola



4

Se il lato sinistro risultasse troppo distanziato, ruotare la vite dell'equilibratore asole con un cacciavite grande nella direzione “-”.

Se il lato sinistro risultasse troppo distanziato, ruotare la vite dell'equilibratore asole con un cacciavite grande nella direzione “+”.

- Questa regolazione assicura l'uniformità di entrambi i lati dell'asola.

## Cucitura di bottoni

Nome del punto	Disegno	Lunghezza punto [mm (pollici)]	Larghezza punto [mm (pollici)]	Piedino	Altro
Punto a zig-zag	4 	F (1/64)	1,5 (1/16)	Piedino di posizionamento bottone “M”	Placca per rammendo
Punto a zig-zag	5 	F (1/64)	3,5 (1/8)	Piedino di posizionamento bottone “M”	Placca per rammendo
Punto a zig-zag	6 	F (1/64)	5 (3/16)	Piedino di posizionamento bottone “M”	Placca per rammendo

- 1 Misurare la distanza tra gli occhielli e impostare il selettore di punti su punto a zig-zag (1,5 mm, 3,5 mm o 5 mm) con la larghezza desiderata.

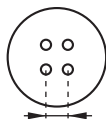

- 2 Spegnerla macchina.
- 3 Sostituire il piedino con il piedino di posizionamento bottone “M”.
- 4 Posizionare la placca per rammendo sulla placca ago.

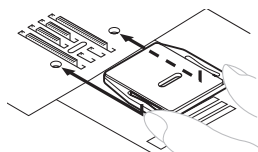

- 5 Accendere la macchina.
- 6 Collocare un bottone tra il piedino e il tessuto e assicurarsi che l'ago entri nei fori senza toccare il bottone. Se tocca il bottone, vedere il punto 1.

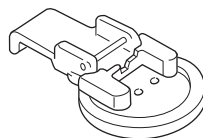

- 7 Cucire circa 10 punti a una velocità ridotta.

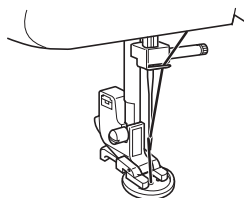

### ! ATTENZIONE

- Assicurarsi che l'ago non tocchi il bottone durante la cucitura. L'ago potrebbe rompersi causando lesioni.

- 8 Al termine della cucitura, far passare il filo superiore sul rovescio del tessuto e annodarlo con il filo della spolina.
  - Con le forbici, tagliare il filo superiore e quello della spolina all'inizio della cucitura.

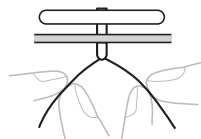

## UTILIZZO DI ACCESSORI E APPLICAZIONI

### ! ATTENZIONE

- Spegnere sempre la macchina prima di sostituire il piedino premistoffa. Se la macchina è accesa e si avvia in seguito alla pressione accidentale del pedale reostato, si rischiano lesioni personali.

### Applicazione di cerniere

Nome del punto	Disegno	Lunghezza punto [mm (pollici)]	Piedino
Punto diritto (Ago al centro)		2-3 (1/16-1/8)	Piedino per cerniera "1"

Il piedino per cerniera "1" consente di cucire diversi tipi di cerniere e può essere posizionato facilmente sul lato destro o sinistro dell'ago.

Quando si cuce con la cerniera sul lato destro, fissare il gambo al perno di sinistra del piedino per cerniera.

Quando si cuce con la cerniera sul lato sinistro, fissare il gambo al perno di destra del piedino per cerniera.

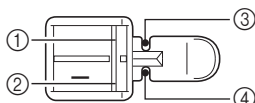

- ① Perno di destra per la cucitura con la cerniera sul lato sinistro
- ② Perno di sinistra per la cucitura con la cerniera sul lato destro
- ③ Punto di discesa dell'ago per la cucitura con la cerniera sul lato sinistro
- ④ Punto di discesa dell'ago per la cucitura con la cerniera sul lato destro

### 1 Preparare il tessuto con la cerniera imbastita sul rovescio.

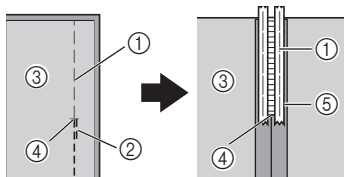

- ① Punto di imbastitura
- ② Punti di ritorno
- ③ Rovescio del tessuto
- ④ Estremità dell'apertura della cerniera
- ⑤ Cerniera

### 2 Spegnere la macchina. Montare il piedino per cerniera "1".

### ! ATTENZIONE

- Prima di iniziare a cucire, ruotare il volantino verso di sé (in senso antiorario) e controllare che l'ago non tocchi il piedino per cerniera. Se si sceglie un punto diverso, l'ago toccherà il piedino premistoffa e si romperà, con conseguenti possibili lesioni.

### 3 Accendere la macchina.

### 4 Con il diritto del tessuto rivolto verso l'alto, continuare a cucire tenendo la cerniera sul lato destro del piedino premistoffa.

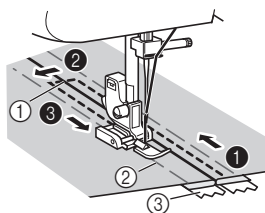

- ① Estremità dell'apertura della cerniera
- ② Punto di imbastitura
- ③ Cerniera

- Cucire in ordine, da ① a ③.

### ! ATTENZIONE

- Assicurarsi che l'ago non tocchi la cerniera durante la cucitura. Se tocca la cerniera, l'ago può rompersi e provocare lesioni.

### 5 Terminata la cucitura, rimuovere i punti di imbastitura.

## Esecuzione di arricciature

Nome del punto	Disegno	Lunghezza punto [mm (pollici)]
Punto diritto (Ago a sinistra)		4 (3/16)
Punto diritto (Ago al centro)		4 (3/16)

- 1 Allentare la tensione del filo superiore in modo che il filo inferiore rimanga sul lato inferiore del materiale.
- 2 Cucire una fila singola (o diverse file) di punti diritti.
- 3 Tirare i fili inferiori per arricciare il materiale.

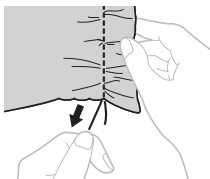

## Rammendo

Nome del punto	Disegno	Lunghezza punto [mm (pollici)]	Altro
Punto diritto (Ago a sinistra)		Qualsiasi	Placca per rammendo
Punto diritto (Ago al centro)		Qualsiasi	Placca per rammendo

- 1 Spegnerla macchina. Posizionare la placca per rammendo sulla placca ago, quindi accendere la macchina.

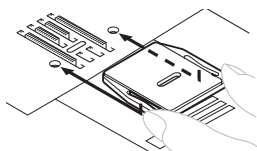

- 2 Rimuovere sia il piedino premistoffa che il relativo supporto, quindi abbassare la leva del piedino premistoffa.
- 3 Collocare la sezione che si desidera rammendere sotto il piedino premistoffa, insieme al tessuto di rinforzo.
- 4 Accendere la macchina.
- 5 Iniziare a cucire allontanando delicatamente e tirando il lavoro verso di sé, in alternanza.





### Nota

- Cucire mantenendo tirato il tessuto per tenerlo abbassato.

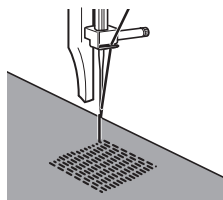
- 6 Ripetere questo movimento fino a quando la sezione da rammendere non sia completa di linee parallele di punti.



## Applicazioni

Nome del punto	Disegno	Lunghezza punto [mm (pollici)]	Larghezza punto [mm (pollici)]
Punto a zig-zag		F-2 (1/64-1/16)	1,5 (1/16)
Punto a zig-zag		F-2 (1/64-1/16)	3,5 (1/8)
Punto a zig-zag		F-2 (1/64-1/16)	5 (3/16)

È possibile creare un'applicazione tagliando un pezzo diverso di tessuto nella forma desiderata e applicandolo come decorazione.

- 1** Imbastire il motivo tagliato sul tessuto.



- 2** Cucire attentamente seguendo il bordo del motivo, utilizzando un punto a zig-zag.

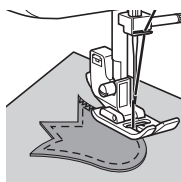

## ACCESSORI OPZIONALI

### Utilizzo del piedino per punto invisibile

Nome del punto	Disegno	Lunghezza punto [mm (pollici)]	Larghezza punto [mm (pollici)]
Punto dritto (Ago al centro)		Qualsiasi	—
Punto a zig-zag		1-4 (1/16-3/16)	1,5 (1/8)
Punto a zig-zag		1-4 (1/16-3/16)	3,5 (1/8)
Punto a zig-zag		1-4 (1/16-3/16)	5 (3/16)
Punto orlo invisibile elastico		F-1,5 (1/64-1/16)	3 (1/8)

Questo piedino è comodo non solo per la cucitura di orli invisibili elastici, ma anche per cucire bordi e cuciture.

- Per la cucitura di bordi

- 1** Spegnere la macchina.
- 2** Montare il piedino per punto invisibile. Accendere la macchina.
- 3** Posizionare l'ago alla distanza in cui si desidera che il punto si trovi dal bordo del tessuto, quindi abbassare l'ago in questa posizione.
- 4** Ruotare la vite della guida del piedino e regolare attentamente per guidare il tessuto.

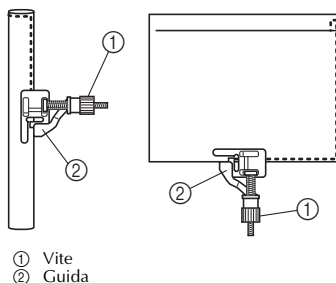

- Per l'esecuzione di cuciture

- 1** Spegnere la macchina.
- 2** Montare il piedino per punto invisibile. Accendere la macchina.
- 3** Impostare il selettore di punti su punto dritto (Ago al centro). Allineare la guida del piedino rispetto alla posizione dell'ago.

5

- 4** Impostare il selettore di punti su punto a zig-zag (1,5 mm , 3,5 mm o 5 mm) con la larghezza desiderata.
- 5** Posizionare il tessuto sotto il piedino in modo che la relativa guida sia allineata tra i due bordi del tessuto.
- 6** Abbassare il piedino premistoffa e iniziare a cucire.

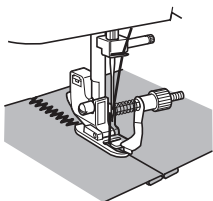

#### ■ Per la cucitura di orli invisibili elastici

Per la cucitura di orli invisibili elastici mediante il piedino per punto invisibile, ruotare la vite per regolare la guida sull'orlo piegato.

- Per ulteriori dettagli sulla cucitura del punto orlo invisibile, vedere pagina 27.

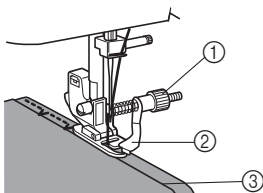

- ① Vite
- ② Guida
- ③ Bordo piegato



## 6 APPENDICE

### MANUTENZIONE

#### Limitazioni per la lubrificazione

Per evitare danni, la macchina non deve essere lubrificata dall'utente.

Questa macchina è stata prodotta applicando la necessaria quantità di olio per garantire un funzionamento corretto; non è necessario eseguire una lubrificazione periodica.

Nel caso si verificano problemi, come difficoltà nel ruotare il volantino o rumori anomali, sospendere immediatamente l'utilizzo della macchina e rivolgersi al rivenditore o al più vicino centro assistenza autorizzato.

#### Precauzioni per la conservazione della macchina

Non riporre la macchina in nessuna delle condizioni citate di seguito, altrimenti potrebbe danneggiarsi, per esempio a causa della ruggine dovuta alla condensa.

- Esposizione a temperature altissime
- Esposizione a temperature bassissime
- Esposizione a variazioni di temperatura
- Esposizione a grande umidità o vapore
- Vicino a una fiamma, a un termosifone o a un condizionatore d'aria
- All'aperto o esposta alla luce diretta del sole
- In ambienti molto polverosi o in presenza di oli o grassi



#### Nota

- Per prolungare la durata della macchina, accenderla e utilizzarla periodicamente. Se la macchina rimane inattiva per un lungo periodo, l'efficienza potrebbe risultare ridotta.

#### Pulizia

#### ! ATTENZIONE

- **Prima di pulire la macchina, assicurarsi che sia scollegata, per evitare il rischio di scosse elettriche o lesioni.**

- 1 Spegnerla la macchina e scollegarla.
- 2 Sollevare l'ago e il piedino premistoffa.
- 3 Allentare la vite del piedino premistoffa e la vite morsetto ago per rimuovere il supporto del piedino premistoffa e l'ago.

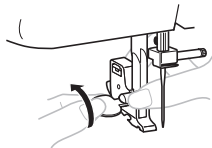

- 4 Rimuovere le due viti con il cacciavite a manico ovale. Sollevare la placca ago come mostrato nell'illustrazione, quindi farla scorrere verso sinistra per rimuoverla.

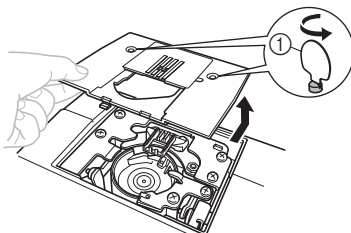

- ① Utilizzare il cacciavite con manico ovale

- 5** Afferrare la custodia della spolina, quindi sollevarla ed estrarla sulla sinistra.

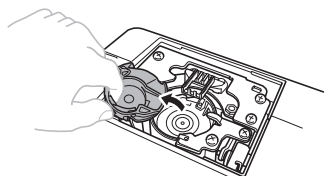

- 6** Pulire la guida e la zona circostante con lo spazzolino o un aspirapolvere per eliminare ogni traccia di polvere.

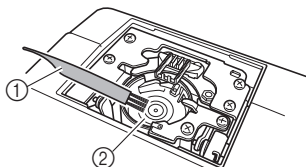

- ① Spazzolino  
② Guida

- Non lubrificare la custodia della spolina.

- 7** Inserire la custodia della spolina in modo che il contrassegno ▲ riportato su di essa sia allineato con il contrassegno ● presente sulla macchina, come mostrato di seguito.

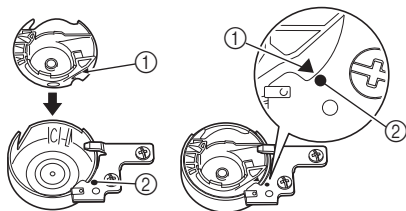

- Allineare i contrassegni ▲ e ●.

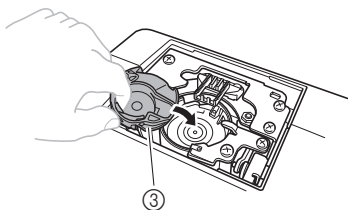

- ① Contrassegno ▲  
② Contrassegno ●  
③ Custodia della spolina

- Prima di installare la custodia della spolina, verificare l'allineamento dei punti indicati.

- 8** Installare la placca ago, quindi serrare le viti.

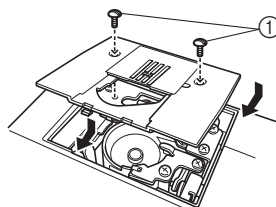

- ① Viti

- Assicurarsi che la placca ago sia stata installata saldamente.

### ! ATTENZIONE

- Non utilizzare mai una custodia della spolina graffiata; si rischia altrimenti che il filo superiore si ingarbugli, che l'ago si rompa o che i risultati di cucitura siano scadenti. Per una nuova custodia della spolina (codice parte: XE9326-001), rivolgersi al più vicino centro assistenza autorizzato.
- Assicurarsi che la custodia della spolina sia montata correttamente, altrimenti l'ago potrebbe rompersi.

## INDIVIDUAZIONE DEI GUASTI

Se la macchina smette di funzionare correttamente, prima di chiedere l'intervento di un tecnico verificare l'esistenza dei seguenti problemi possibili. È possibile risolvere molti problemi autonomamente. Qualora si rendesse necessario un aiuto supplementare, il Brother Solutions Center offre gli ultimi aggiornamenti in materia di domande ricorrenti e consigli per la risoluzione dei problemi. Visitare il nostro sito all'indirizzo " <http://solutions.brother.com> ". Se il problema persiste, rivolgersi al rivenditore o al più vicino centro assistenza autorizzato.

Sintomo	Causa possibile	Soluzione	Pagina
<b>La macchina da cucire non funziona.</b>	L'interruttore generale è spento.	Accendere l'interruttore generale.	7
	L'albero avvolgitore spolina è spostato a destra.	Spostare l'albero avvolgitore spolina verso sinistra.	13
	Il pedale reostato non è stato utilizzato correttamente.	Utilizzare il pedale reostato correttamente.	7
<b>Non è possibile rimuovere il tessuto che si sta cucendo.</b>	Il filo è aggrovigliato sotto la placca ago.	Solleverare il tessuto e tagliare i fili sottostanti, quindi pulire la guida.	40
<b>L'ago si rompe.</b>	L'ago non è installato correttamente.	Installare l'ago correttamente.	7
	La vite morsetto ago è allentata.	Serrare saldamente la vite con il cacciavite con manico ovale.	8
	L'ago è piegato o spuntato.	Sostituire l'ago.	7
	Il filo superiore non è stato infilato correttamente.	Procedere nuovamente all'infilatura.	16
	Non è stata utilizzata la combinazione corretta di tessuto, filo e ago.	Scegliere un filo e un ago adatti al tipo di tessuto da cucire.	21
	Il piedino premistoffa utilizzato non è adatto al tipo di punto che si desidera cucire.	Montare il piedino premistoffa adatto al tipo di punto da cucire.	–
	La tensione del filo superiore è eccessiva.	Allentare la tensione del filo.	26
	Il tessuto viene tirato eccessivamente.	Guidare il tessuto con delicatezza.	–
	Il rocchetto non è stato inserito correttamente.	Inserire il rocchetto correttamente.	16, 24
	La zona attorno al foro della placca ago o al piedino premistoffa è graffiata.	Sostituire la placca ago. Rivolgersi al rivenditore o al più vicino centro assistenza autorizzato.	–
	La custodia della spolina è graffiata.	Sostituire la custodia della spolina. Rivolgersi al rivenditore o al più vicino centro assistenza autorizzato.	–
	La spolina utilizzata non è stata progettata per questa macchina.	Utilizzare una spolina prevista per questa macchina.	12
<b>Il filo superiore si spezza.</b>	Il filo superiore non è stato inserito correttamente (per esempio, il rocchetto non è installato correttamente oppure il filo è fuoriuscito dalla guida sopra l'ago).	Procedere nuovamente all'infilatura.	16
	Il filo è annodato o ingarbugliato.	Eliminare i nodi o i grovigli.	–
	L'ago non è adatto al filo utilizzato.	Scegliere un ago adatto al tipo di punto utilizzato.	21

Sintomo	Causa possibile	Soluzione	Pagina
<b>Il filo superiore si spezza.</b>	La tensione del filo superiore è eccessiva.	Allentare la tensione del filo.	26
	L'ago è piegato o spuntato.	Sostituire l'ago.	7
	L'ago non è installato correttamente.	Installare l'ago correttamente.	7
	La zona attorno al foro della placca ago o al piedino premistoffa è graffiata.	Sostituire la placca ago. Rivolgersi al rivenditore o al più vicino centro assistenza autorizzato.	–
	La custodia della spolina è graffiata o presenta una bavatura.	Sostituire la custodia della spolina. Rivolgersi al rivenditore o al più vicino centro assistenza autorizzato.	–
	La spolina utilizzata non è stata progettata per questa macchina.	Utilizzare una spolina prevista per questa macchina.	12
<b>Il filo inferiore si ingarbuglia o si spezza.</b>	Il filo della spolina non è stato avvolto correttamente.	Avvolgere il filo della spolina correttamente.	12
	La spolina è graffiata o non ruota regolarmente.	Sostituire la spolina.	–
	Il filo è ingarbugliato.	Togliere il filo ingarbugliato e pulire la guida.	40
	La spolina utilizzata non è stata progettata per questa macchina.	Utilizzare una spolina prevista per questa macchina.	12
	La spolina non è posizionata correttamente.	Riposizionare correttamente il filo della spolina.	14-15
<b>La tensione del filo non è corretta.</b>	Il filo superiore non è stato inserito correttamente.	Procedere nuovamente all'infilatura.	16
	Il filo della spolina non è stato avvolto correttamente.	Avvolgere il filo della spolina correttamente.	12
	La combinazione di filo e ago non è adatta al tessuto utilizzato.	Scegliere un filo ed un ago adatti al tipo di tessuto da cucire.	21
	Il supporto del piedino premistoffa non è stato montato correttamente.	Montare correttamente il supporto del piedino premistoffa.	–
	La tensione del filo non è corretta.	Regolare la tensione del filo superiore.	26
	La spolina utilizzata non è stata progettata per questa macchina.	Utilizzare una spolina prevista per questa macchina.	12
	La spolina non è posizionata correttamente.	Riposizionare correttamente il filo della spolina.	14-15
<b>Il tessuto presenta delle grinze.</b>	Il filo superiore o la spolina non sono stati inseriti correttamente.	Infilare il filo superiore e avvolgere il filo della spolina correttamente.	12-19
	Il rocchetto non è stato inserito correttamente.	Inserire il rocchetto correttamente.	16, 24
	Non è stata utilizzata la combinazione corretta di tessuto, filo e ago.	Scegliere un filo ed un ago adatti al tipo di tessuto da cucire.	21
	L'ago è piegato o spuntato.	Sostituire l'ago.	7
	Se si cuciono tessuti leggeri, il tessuto non viene inserito correttamente.	Sistemare un materiale stabilizzatore sotto il tessuto durante la cucitura.	24
	Se si cuciono tessuti leggeri, il punto risulta troppo spesso.	Accorciare la lunghezza del punto.	11

Sintomo	Causa possibile	Soluzione	Pagina
<b>▲ Il tessuto presenta delle grinze.</b>	Il piedino premistoffa utilizzato non è adatto al tipo di punto che si desidera cucire.	Montare il piedino premistoffa adatto al tipo di punto da cucire.	36
	La tensione del filo non è corretta.	Regolare la tensione del filo superiore.	26
<b>Vengono saltati dei punti.</b>	Il filo superiore non è stato inserito correttamente.	Procedere nuovamente all'infilatura.	16
	Non è stata utilizzata la combinazione corretta di tessuto, filo e ago.	Scegliere un filo e un ago adatti al tipo di tessuto da cucire.	21
	L'ago è piegato o spuntato.	Sostituire l'ago.	7
	L'ago non è installato correttamente.	Installare l'ago correttamente.	7
	Si è accumulata polvere sotto la placca ago o nella custodia della spolina.	Togliere la placca ago e pulire la placca e la custodia della spolina.	40
<b>Non è possibile utilizzare l'infila ago.</b>	L'ago non è stato sollevato nella posizione corretta.	Sollevare l'ago ruotando il volantino verso di sé (in senso antiorario) in modo che il contrassegno sul volantino sia rivolto verso l'alto.	18
	L'ago non è stato inserito correttamente.	Inserire l'ago correttamente.	7
<b>Il punto non viene cucito correttamente.</b>	Il piedino premistoffa utilizzato non è adatto al tipo di punto prescelto.	Montare il piedino premistoffa adatto al tipo di punto da cucire.	–
	La tensione del filo non è corretta.	Regolare la tensione del filo superiore.	26
	Il filo è ingarbugliato.	Togliere il filo ingarbugliato. Se il filo si è ingarbugliato nella custodia della spolina, pulire la custodia della spolina.	40
<b>Il tessuto non viene alimentato.</b>	I punti sono troppo ravvicinati.	Aumentare la lunghezza del punto.	–
	La placca per rammendo è montata sulla placca ago.	Rimuovere la placca per rammendo.	–
	Non è stata utilizzata la combinazione corretta di tessuto, filo e ago.	Scegliere un filo e un ago adatti al tipo di tessuto da cucire.	21
	Il filo è aggrovigliato, per esempio, nella guida.	Togliere il filo aggrovigliato. Se il filo si è aggrovigliato nella guida, pulire la guida.	40
	Il piedino premistoffa utilizzato non è adatto al tipo di punto che si desidera cucire.	Montare il piedino premistoffa adatto al tipo di punto da cucire.	36

## INDICE

<b>A</b>	
Accessori .....	4
opzionali .....	4, 38
Ago	
combinazioni di tessuto e filo .....	21
Applicazione di cerniere .....	36
Applicazioni .....	37
Avvolgimento della spolina .....	12
<b>C</b>	
Collegamento delle spine .....	6
Combinazioni di tessuto, filo e ago .....	21
Controllo	
dell'ago .....	7
Cucitura con	
ago gemello .....	24
Cucitura di bottoni .....	35
Cucitura dritta .....	27
Cucitura doppia .....	30
Cucitura elastica .....	9, 29
Cucitura orlo a conchiglia .....	29
Cucitura orlo invisibile .....	27
Cucitura sopraggitto .....	31
Cucitura tripla a zig-zag elastico .....	32
Cucitura zig-zag .....	27
<b>D</b>	
Disegni .....	10
<b>E</b>	
Esecuzione	
di asole .....	33
Esecuzione di arricciature .....	37
Estrazione del filo inferiore .....	19
<b>I</b>	
Individuazione dei guasti .....	42
Infila ago .....	18
Infilatura	
dell'ago gemello .....	25
inferiore .....	14, 15
infila ago .....	18
superiore .....	16
Infilatura inferiore .....	14
Spolina per avvolgimento rapido .....	15, 20
Infilatura superiore .....	16
Interruttore generale .....	7
Interruttore luce area di lavoro .....	7
<b>L</b>	
Leva per cucitura di ritorno .....	11
<b>M</b>	
Manopola lunghezza punto .....	11
Manutenzione .....	40
Montaggio	
dell'ago gemello .....	8, 24
<b>O</b>	
Occhio automatico in 4 tempi .....	33
<b>P</b>	
Parti principali .....	5
Pedale reostato .....	7
Piedino per punto invisibile .....	38
Placca per rammendo .....	35, 37
Portarocchetto .....	12, 16
supplementare .....	25
Prolunga base piana .....	5
Pulizia .....	40
Pulizia della guida .....	40
Punti	
incorporati .....	27
nomi .....	10
Punti decorativi .....	32
Punto a giorno .....	30
Punto piuma .....	31
Punto raso .....	27
<b>R</b>	
Rammendo .....	37
Regolatore di tensione superiore .....	26
Regolazione	
delle asole .....	34
<b>S</b>	
Selettore dei punti .....	9
Sostituzione	
dell'ago .....	7
Sostituzione del piedino premistoffa .....	8
Spolina per avvolgimento rapido .....	15, 20
Stile a braccio mobile .....	24
<b>T</b>	
Tagliafilo .....	23
Tensione del filo .....	26
<b>V</b>	
Vite equilibratore asole .....	34
Volantino .....	16





XF0504-001

Italian  
885-X03/X13/X23  
Printed in China