

PFAFF
Perfection starts here.™



creative™ 4.5

Manuale dell'utente

Questa macchina per cucire per uso domestico è stata realizzata in conformità a IEC/EN 60335-2-28 e UL1594.

IMPORTANTI ISTRUZIONI DI SICUREZZA

Quando si utilizza un'apparecchiatura elettrica, è necessario attenersi ad alcune regole basilari di sicurezza, come indicato di seguito:

Leggere attentamente le istruzioni prima di utilizzare questa macchina per cucire per uso domestico. Conservare le istruzioni in un luogo adatto vicino alla macchina. Assicurarsi di consegnarle se la macchina viene ceduta a terzi.

PERICOLO – PER RIDURRE IL RISCHIO DI SCOSSE ELETTRICHE:

- Non lasciare incustodita la macchina nel caso fosse collegata alla corrente elettrica. Staccare immediatamente la spina dopo l'utilizzo e prima di eseguire qualsiasi operazione di pulizia, rimozione dei coperchi, lubrificazione o intervento di manutenzione indicato nel manuale.

AVVERTENZA – PER RIDURRE IL RISCHIO DI USTIONI, INCENDI, SCOSSE ELETTRICHE O INFORTUNI ALLE PERSONE:

- Non consentirne l'uso come giocattolo. È necessaria una stretta supervisione se la macchina per cucire viene utilizzata da bambini o in loro presenza.
- Utilizzare la macchina solo per l'uso descritto nel presente manuale. Utilizzare solo gli accessori suggeriti dal costruttore, come descritto nel manuale.
- Non utilizzare mai la macchina nel caso un cavo o una spina fosse danneggiato, non funzionasse in modo appropriato, avesse subito urti o fosse stata danneggiata, o caduta in acqua. Per eventuali controlli, riparazioni o regolazioni di tipo elettrico o meccanico, rivolgersi esclusivamente al rivenditore o al centro di assistenza autorizzato più vicino.
- Non utilizzare mai la macchina nel caso in cui fosse ostruita una delle prese d'aria. Avere cura di mantenere le aperture di ventilazione della macchina e il pedale liberi da filacce, polvere o altro.
- Non avvicinare le dita alle parti in movimento. È necessario agire con particolare attenzione in prossimità dell'ago della macchina.
- Utilizzare sempre la placca ago corretta. Una placca inadatta può causare la rottura dell'ago.
- Non utilizzare aghi piegati.
- Non spingere o tirare il tessuto mentre si cuce, per evitare di deformare e rompere l'ago.
- Indossare occhiali di sicurezza.
- Spegnerla la macchina per cucire ("0") nel caso in cui sia necessario eseguire una qualsiasi operazione relativa all'ago, ad esempio l'infilatura, la sostituzione dell'ago stesso, la sostituzione del piedino e così via.
- Non inserire o lasciar cadere nessun oggetto all'interno delle aperture sulla macchina.
- Non utilizzare all'aperto.
- Non utilizzare la macchina in ambienti in cui si stia facendo uso di sostanze spray o si stia somministrando ossigeno.
- Per scollegare l'apparecchiatura, mettere tutti i comandi in posizione di chiusura ("0") e poi staccare la spina dalla presa elettrica.
- Non scollegare l'apparecchiatura tirandone il cavo. Per staccare la spina dalla presa, afferrare la spina, non il cavo.
- Il pedale è utilizzato per far funzionare la macchina. Evitare di posizionare oggetti su di esso.
- Non utilizzare la macchina se bagnata.
- Nel caso la lampada LED fosse danneggiata o rotta, andrà sostituita dal fabbricante o da un suo rivenditore o una persona parimenti qualificata, per evitare rischi.
- Nel caso il cavo di alimentazione collegato al pedale fosse danneggiato, andrà sostituito dal fabbricante o da un suo rivenditore o una persona parimenti qualificata, per evitare rischi.

- Questa macchina per cucire è dotata di doppio isolamento. Usare esclusivamente parti di ricambio originali. Per gli interventi di assistenza ad apparecchiature a doppio isolamento, consultare le istruzioni.

CONSERVARE QUESTE ISTRUZIONI

SOLO PER L'EUROPA:

L'uso della macchina è consentito ai bambini con età minima di 8 anni e alle persone con ridotte capacità sensorie, fisiche e mentali, o mancanza di esperienza e conoscenza, se supervisionati o istruiti sull'uso della macchina in modo sicuro e se consapevoli dei rischi connessi. I bambini non devono giocare con la macchina. La pulizia e la manutenzione della macchina non devono essere affidate ai bambini privi di supervisione.

La rumorosità in normali condizioni di funzionamento è inferiore a 75dB(A).

La macchina è da utilizzare solamente con pedali di tipo "FR5" prodotti da Shanghai Bioao Precision Mould Co., Ltd.

PER I PAESI NON EUROPEI:

L'uso della macchina non è adatto a persone (incluso bambini) con ridotte capacità sensorie, fisiche e mentali, o mancanza di esperienza e conoscenza, salvo se supervisionati o istruiti sull'uso della macchina da una persona che si assuma la responsabilità della loro sicurezza. Controllare i bambini per assicurarsi che non giochino con la macchina per cucire.

La rumorosità in normali condizioni di funzionamento è inferiore a 75dB(A).

La macchina è da utilizzare solamente con pedali di tipo "FR5" prodotti da Shanghai Bioao Precision Mould Co., Ltd.

ASSISTENZA DI PRODOTTI A DOPPIO ISOLAMENTO

Nei prodotti dotati di doppio isolamento, sono presenti due sistemi di isolamento invece della messa a terra. Un prodotto a doppio isolamento è privo di messa a terra ed è vietato aggiungerne una. Quando si realizzano interventi di assistenza su un prodotto a doppio isolamento, occorre prestare molta attenzione e conoscere l'impianto, pertanto l'assistenza deve essere fornita esclusivamente da personale qualificato. Le parti di ricambio per un prodotto a doppio isolamento devono essere identiche a quelle originali. Un prodotto a doppio isolamento è contrassegnato dalle parole 'DOPPIO ISOLAMENTO' o 'A DOPPIO ISOLAMENTO'.



Complimenti!

Congratulazioni per aver acquistato la macchina per cucire e ricamare PFAFF® creative™ 4.5.

Acquistando questo prodotto, gli appassionati di cucito hanno acquisito una delle macchine per cucire e ricamare più avanzate e complete del mondo, che consentirà di tradurre in realtà tutte le idee creative usando alta tecnologia e funzionalità avanzate.

Prima di iniziare, è bene prendersi del tempo per leggere questo manuale di istruzioni. In breve tempo si scoprirà come ottimizzare l'uso della macchina. Naturalmente i nostri rivenditori PFAFF® saranno lieti di fornire assistenza in qualsiasi momento.

La macchina per cucire e ricamare PFAFF® creative™4.5 offrirà la possibilità di vivere una dimensione del tutto nuova del cucito e del ricamo.

SOMMARIO

1

Introduzione	1:7
Panoramica della macchina	1:8
Lato anteriore	1:8
Lato posteriore	1:9
Parti superiori	1:9
Box accessori	1:9
Accessori in dotazione	1:10
Piedini	1:10
Schema generale dei punti	1:12
Punti utili	1:12
Punti decorativi	1:15
Caratteri alfabetici	1:21

2

Preparazioni	2:1
Apertura dell'imballo	2:2
Collegamento del cavo del pedale	2:2
Collegare il cavo di alimentazione e del pedale	2:2
Sistemazione della macchina per cucire dopo l'utilizzo	2:3
Luci LED	2:3
Braccio libero	2:3
Taglia-filo	2:3
Leva a ginocchio elettronica	2:3
Porta-spola	2:4
Infilatura della macchina	2:5
Infila-ago	2:5
Sensore del filo	2:6
Caricamento bobina	2:7
Inserimento della bobina	2:8
Sistema IDT™ (Doppio Trasporto integrato)	2:9
Come innestare il piedino dinamico a molla 6D	2:9
Sostituzione del piedino	2:10
Aghi	2:10
Sostituzione dell'ago	2:11
Porte USB	2:11
USB embroidery stick	2:11
Software omaggio (PC)	2:12
Aggiornamento della macchina	2:12
Pulsanti e indicatori	2:13

3

PFAFF® creative™ Schermo interattivo a colori	3:1
Videata iniziale	3:2
Parti principali	3:2
Taskbar	3:2
Barra opzioni	3:3
Icone comuni	3:3
Menu Selezione	3:4
Menu Selezione - panoramica	3:4
Modifica ricamo	3:6
Esecuzione ricamo	3:7

Menu Impostazioni	3:8
Impostazioni della macchina	3:8
Impostazioni dello schermo	3:11
Impostazioni del suono	3:11
Menu Info	3:12
Guida rapida	3:12

4

Modalità Cucito	4:1
Modalità Cucito - panoramica	4:2
Selezionare un punto	4:3
Consigli di cucito	4:3
Impostazioni della macchina	4:3
Sollevamento e abbassamento del piedino	4:3
Impostazioni dei punti	4:4
Larghezza punto	4:4
Posizionamento dei punti	4:4
Lunghezza punto	4:4
Densità punto	4:5
Specchiatura	4:5
Bilanciamento	4:5
Lungh. dello spacco dell'asola	4:6
Tasto ripetizione punto	4:6
Regolare la Tensione filo	4:7
Opzioni mano libera	4:8
Posizione di inizio sequenza	4:9
Opzioni salvataggio	4:9
Barra opzioni	4:11
Controllo velocità	4:11
Opzioni di fermatura	4:11
Programmi di cucito	4:12
Sequenza	4:13
Funzione Stitch Creator™	4:13
Tecniche di cucito	4:14
Cucitura di cerniere lampo	4:14
Cucitura di bordi su tessuti pesanti	4:14
Punto zigzag a tre passi	4:15
Punto orlo invisibile	4:15
Asole	4:16
Cucire su un bottone	4:18
Rammendo	4:18
Speciali tecniche di cucito	4:21
Cucito in quattro direzioni	4:21
Punti impilati	4:22
Punti nastro	4:22
Popup di cucito comuni	4:23

5

Sequenza	5:1
Sequenza	5:2
Sequenza - panoramica	5:2
Aprire e uscire dai programmi	5:3
Creazione di una sequenza	5:3
Comandi sequenza	5:4

Anteprima orizzontale.....	5:5
Punti direzionali.....	5:5
Realizzare zoom su tutto.....	5:6
Caricamento e cucitura di una sequenza	5:6
Salvare una sequenza	5:7
Informazioni importanti sulla sequenza	5:8
Pop-up di Sequenza comuni	5:8

6

Stitch Creator™ 6:1

Stitch Creator™ - Panoramica	6:2
Apertura e uscita da Stitch Creator™.....	6:3
Definizione di posizione del punto.....	6:3
Inizio creazione - aggiunta di un punto o una posizione di un punto.....	6:3
Selezionare punti/posizioni del punto.....	6:3
Multi-selezione.....	6:4
Cancellare la posizione del punto selezionata.....	6:4
Duplicare la posizione del punto selezionata.....	6:4
Inserire una nuova posizione del punto.....	6:4
Zoom.....	6:4
Specchiatura in verticale.....	6:5
Specchiatura in orizzontale.....	6:5
Punto triplo.....	6:5
Funzioni tattili	6:6
Posizione della posizione del punto segnata	6:6
Caricamento e cucitura di un punto	6:7
Salvare un punto	6:7
Pop-up comuni di Stitch Creator™	6:8
Informazioni importanti su Stitch Creator™	6:8

7

Modalità ricamo – preparazioni 7:1

Panoramica dell'unità di ricamo	7:2
Panoramica sul telaio di ricamo	7:3
Disegni incorporati	7:3
Raccolta di ricami	7:3
Connessione dell'unità di ricamo	7:3
Rimozione dell'unità di ricamo	7:4
Come innestare il piedino dinamico a molla 6D	7:4
Inserimento del telaio	7:5
Intelaiatura del tessuto	7:5
Introduzione al ricamo	7:6

8

Modalità ricamo – modifica 8:1

Modifica ricamo - panoramica	8:2
Caricamento di un disegno	8:3
Caricamento di un carattere	8:3
Caricamento di un punto	8:4
Opzioni zoom	8:4
Selezionare disegno/i	8:5
Ordine di cucitura	8:6
Modifiche	8:6
Raggruppa.....	8:6

Cancellare.....	8:6
Duplicare.....	8:6
Specchiatura.....	8:6
Spostare disegno nel telaio.....	8:6
Annulla.....	8:6
Ripristina.....	8:6
Funzioni tattili	8:7
Spostare.....	8:7
Ruotare.....	8:7
Scalare.....	8:7
Panoramica.....	8:7
Barra opzioni	8:8
Salvare nei Modelli personali.....	8:8
Altre opzioni.....	8:9
Selezionare telaio.....	8:9
Modifica colore filato.....	8:10
Shape Creator™ Base.....	8:11
Modifica dei punti in ricamo.....	8:18
Editor testo ricamo.....	8:21
Pop-up di modifica ricamo	8:23

9

Modalità ricamo – esecuzione 9:1

Entrare in modalità Esecuzione ricamo	9:2
Esecuzione ricamo - panoramica	9:2
Informazioni sul ricamo	9:2
Reticolo	9:3
Lista colori	9:3
Opzioni zoom	9:3
Punto attuale	9:3
Andare al punto	9:3
Imbastitura	9:4
Tensione filo	9:4
Barra opzioni	9:5
Altre opzioni.....	9:5
Posizione del telaio.....	9:6
Controllo velocità.....	9:6
Posizionamento preciso.....	9:7
Pop-up comuni di esecuzione ricami	9:11

10

File e cartelle 10:1

File e cartelle - panoramica	10:2
Formati dei file	10:3
Sfogliare File e cartelle	10:3
Caricare un punto	10:5
Aprire una cartella	10:5
Organizzazione	10:6
Pop-up di File e cartelle comuni	10:7

11

Manutenzione 11:1

Pulizia della macchina	11:2
Parti e accessori non originali	11:2
Risoluzione dei problemi	11:3
Index	11:5

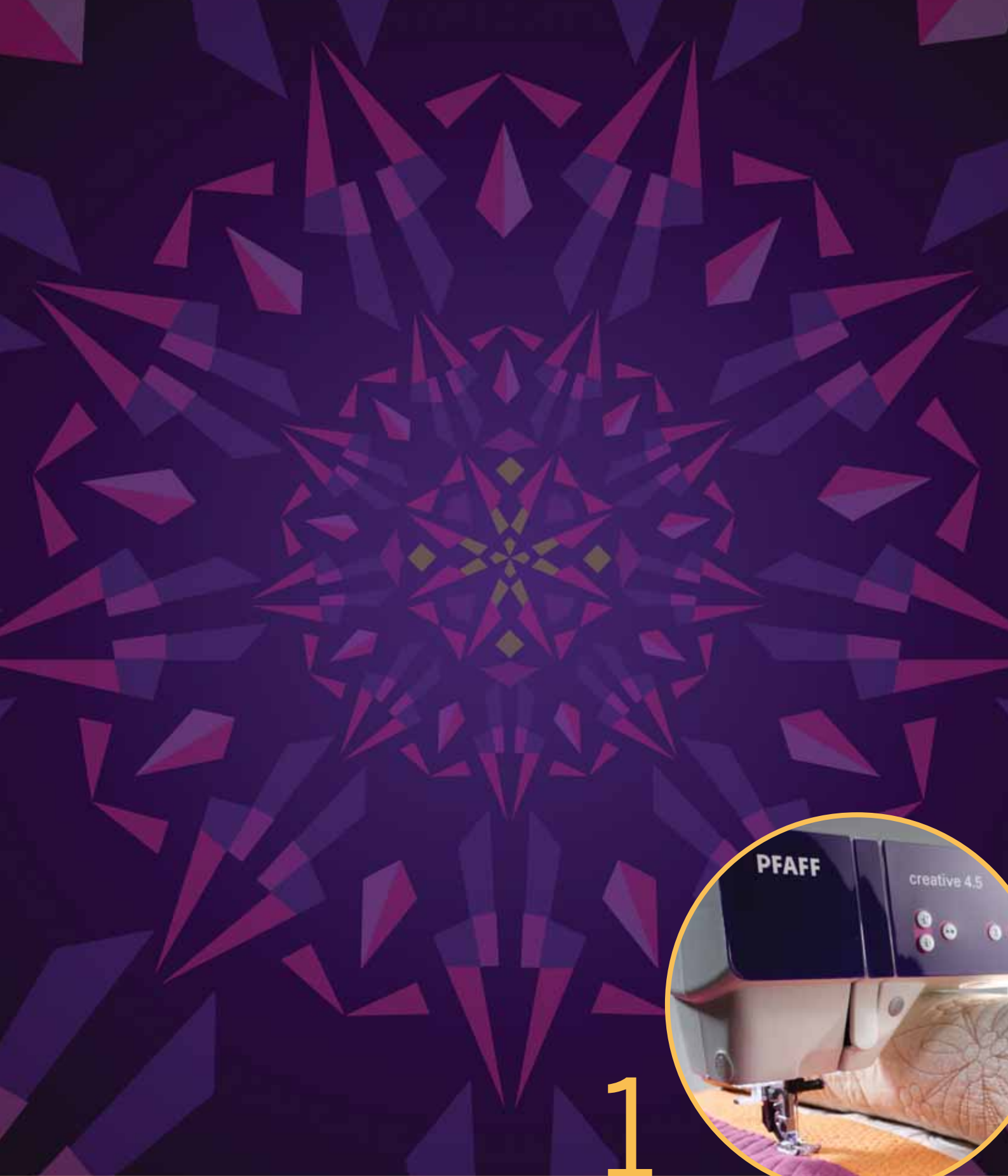

1

Introduzione

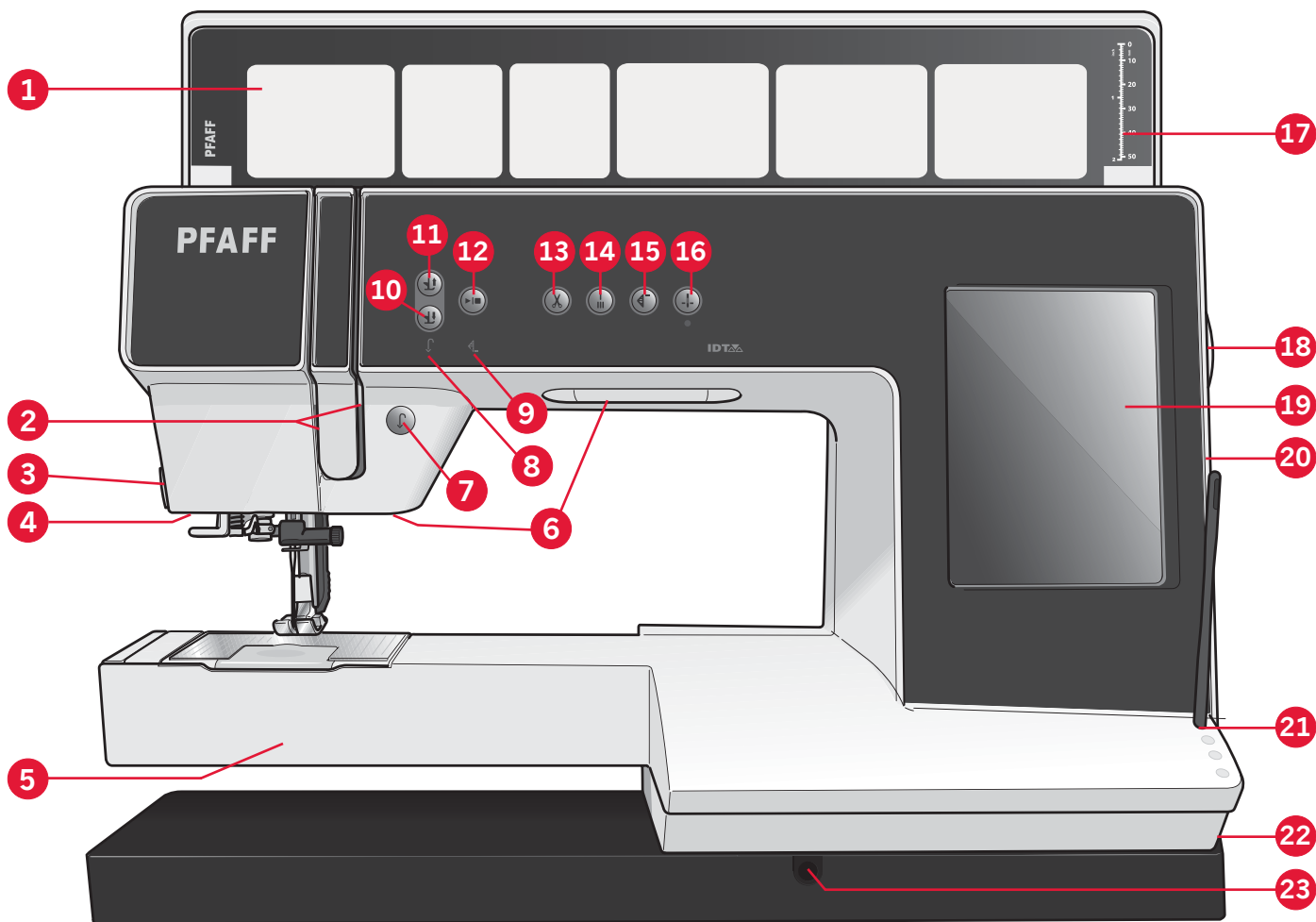

Panoramica della macchina

Lato anteriore

1. Coperchio con categorie punti
2. Guida-filo
3. Taglia-filo
4. Presa piedino per asole Sensormatic
5. Braccio libero
6. Luci LED
7. Retromarcia
8. Spia di retromarcia
9. Spia di azione
10. Piedino abbassato e attivazione/disattivazione rotazione
11. Piedino sollevato e attivazione/disattivazione sollevamento extra
12. Avvio/arresto
13. Taglia filo
14. Fermatura immediata
15. Ripresa dal punto

16. Ago su/giù
17. Righello per bottoni
18. Volantino
19. Schermo interattivo a colori PFAFF® creative™
20. Porte USB incorporate
21. Porta-stilo
22. Interruttore principale, connettori per il cavo di alimentazione e pedale
23. Collegamento della leva a ginocchio

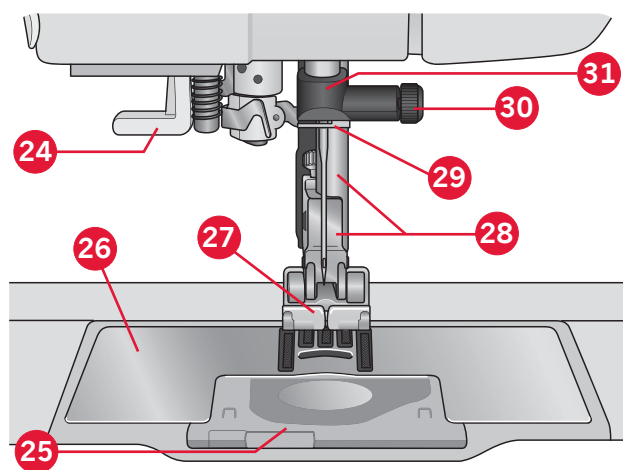

Area dell'ago

24. Infila-ago incorporato
25. Copri-bobina
26. Placca ago
27. Piedino
28. Barra piedino e porta-piedino
29. Guida-filo nell'ago
30. Vite dell'ago
31. Barra-ago

Lato posteriore

- 32. Maniglia
- 33. Sistema IDT™
- 34. Presa di collegamento all'unità di ricamo

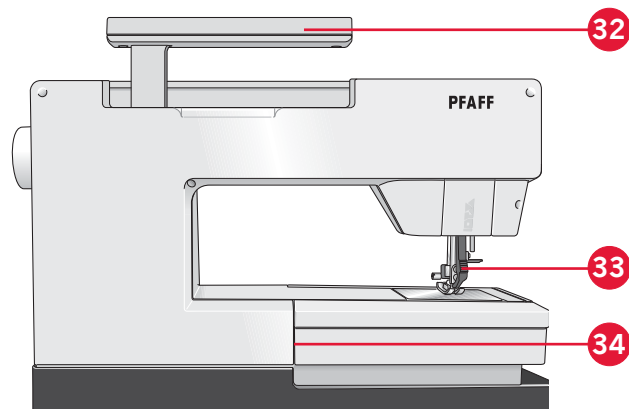

Parti superiori

- 35. Guidafile per il filo dell'ago e per il caricamento della bobina
- 36. Guidafile caricamento bobina e dispositivo di pretensionamento
- 37. Guida filo
- 38. Guidefile della bobina
- 39. Leva caricabobina
- 40. Alberino della bobina
- 41. Taglia-filo della bobina
- 42. Porta-spola ausiliario
- 43. Blocca-spola
- 44. Porta-rocchetto
- 45. Leva di pescaggio filo

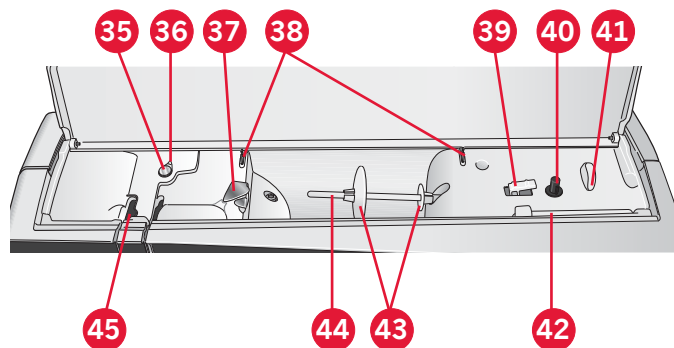

Box accessori

Il box accessori presenta appositi scomparti per piedini e bobine, nonché vani per aghi e altri accessori. Riporre gli accessori nell'apposito box in modo che siano facilmente accessibili.

- 46. Vano per gli accessori
- 47. Scomparto estraibile per piedini
- 48. Porta-bobina estraibile

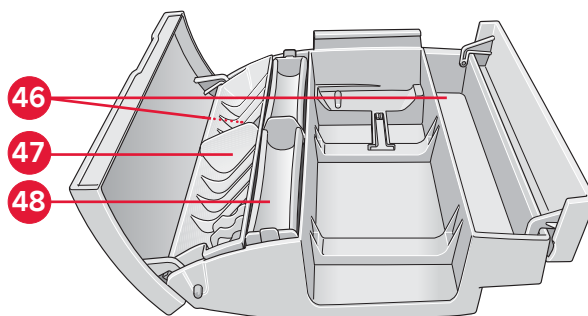

Accessori in dotazione

Accessori

- 55. Stilo
- 56. Retino (2)
- 57. Guidaorli
- 58. Dischetto in feltro (2)
- 59. USB Embroidery stick
- 60. Cacciavite
- 61. Taglia-asole
- 62. Pennello
- 63. Blocca-spola, grande (2)
- 64. Blocca-spola medio
- 65. Blocca-spola, piccolo
- 66. Attrezzo multiuso
- 67. Bobine (10)
- 68. Leva a ginocchio

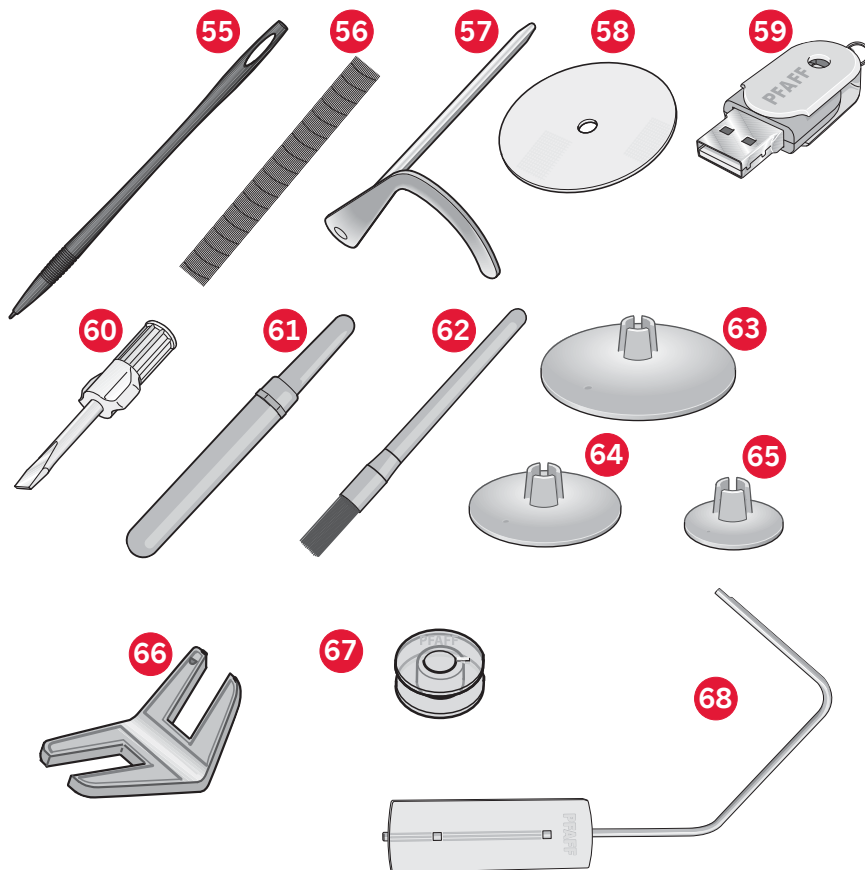

Accessori in dotazione non illustrati

- Software omaggio da scaricare (PC)
- Pedale
- Cavo di alimentazione
- Cavo USB (codice: 412 62 59-04)
- Aghi
- Panno microfibra
- Raccolta creative™ 4.5 Embroidery

Piedini

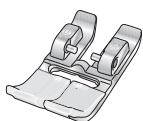

0A - Piedino standard con IDT™ (fissato alla macchina al momento della consegna)

Questo piedino viene utilizzato prevalentemente per eseguire cuciture dritte e a zigzag con una lunghezza del punto superiore a 1,0 mm.

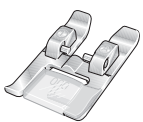

1A - Piedino per punti decorativi con sistema IDT™

Questo piedino serve per cucire punti decorativi. La scanalatura al di sotto del piedino facilita lo scorrimento sui punti.

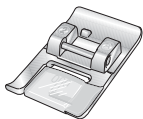

2A - Piedino per punti decorativi

Utilizzare questo piedino per realizzare punti decorativi, punti corti a zigzag oppure altri punti utili di lunghezza inferiore a 1,0mm. La scanalatura al di sotto del piedino facilita lo scorrimento sui punti.

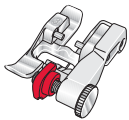

3 - Piedino per orlo invisibile con sistema IDT™

Questo piedino serve per cucire orli invisibili. La sporgenza sul piedino guida il tessuto. La guida rossa sul piedino consente di avanzare lungo la piega sul limite dell'orlo.



4 - Piedino per cerniera con sistema IDT™

Può essere inserito a destra o a sinistra dell'ago e facilita la cucitura vicino a entrambi i lati della cerniera. Spostare la posizione dell'ago a destra o a sinistra per cucire più vicino ai lati della cerniera.

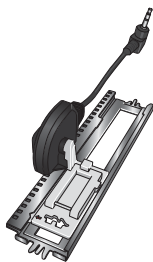

5A - Piedino per asole Sensomatic

Quando è installato questo piedino, viene cucita un'asola di lunghezza adatta alla grandezza del bottone inserito nella macchina.

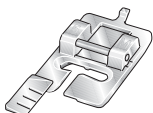

5M - Piedino per asola manuale

Questo piedino è utile per cucire asole manuali. Usare i segni sul piedino per posizionare il bordo del capo. Lo sperone nella parte posteriore del piedino serve a sostenere la cordonatura per le asole cordonate.



6A - Piedino Ricamo/Sensomatic a mano libera

Questo piedino è utile per cucire ricami e per cucito a mano libera. Può essere usato anche per il rammendo.

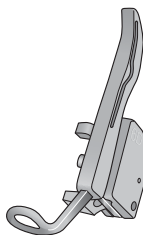

6D - Piedino dinamico a molla

Questo piedino è sempre consigliato per il ricamo. Viene utilizzato anche per la cucitura, il quilt e il ricamo a mano libera su tessuti particolarmente spessi o spugnosi. Se utilizzato con la funzione a mano libera, selezionare l'impostazione relativa nella finestra della tecnica a mano libera in modalità cucito.

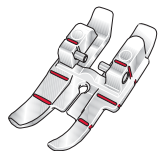

Piedino per quilt 6 mm con sistema IDT™

Questo piedino è perfetto per trapuntature e patchwork, specialmente se utilizzato insieme alla piastra ago punto diritto. La distanza dall'ago all'orlo esterno della sporgenza a destra è 6 mm. La distanza dall'ago all'orlo interno della sporgenza a destra è 3 mm.





















8 - Piedino per punti Maxi





















Piedino per cuciture con movimento laterale.





















Importante: Assicurarsi che il sistema IDT™ sia disabilitato durante l'uso del piedino 2A, 5A, 5M, 6A, 6D e 8.

Schema generale dei punti

Punti utili

Punto	Numero punto	Nome	Descrizione
	1.1.1	Punto dritto	Per cucitura e impuntura. Scegliere tra 37 diverse posizioni dell'ago. <i>Nota: questo punto esegue una fermatura più lunga rispetto al punto 2.1.1.</i>
	1.1.2	Punto dritto triplo elastico	Cuciture rinforzate. Impunture.
	1.1.3	Punto dritto in retromarcia	Cucito continuo a marcia indietro con fermatura resistente.
	1.1.4	Punto imbastitura	Punto singolo per imbastitura. Premere il pedale per cucitura di un punto singolo. Spostare il tessuto manualmente alla posizione desiderata e toccare nuovamente il pedale per cucire un altro punto.
	1.1.5	Punto zigzag	Rinforza le cuciture, esegue rifiniture, cucitura elastica, inserimento pizzo.
	1.1.6	Punto zigzag, posizione dell'ago destra o sinistra	Rinforza le cuciture, esegue rifiniture, cucitura elastica.
	1.1.7	Punto Z-zigzag	Applicazioni, cordoncini, occhielli.
	1.1.8	Punto zigzag triplo elastico	Punto elastico per orli decorativi o impunture.
	1.1.9	Punto zigzag a tre passi	Cucitura elastica, rammendo, toppe.
	1.1.10	Punto elastico	Cucitura elastica, rammendo, toppe.
	1.1.11	Punto elastico triplo	Cucitura elastica, rammendo, toppe e cucitura decorativa.
	1.1.12	Punto a nido d'ape	Punto decorativo per tessuti e orli elastici. Si usa anche con filo elastico nella bobina.
	1.1.13	Punto fagotto	Unione tessuti e imbottitura quilt, punto decorativo per quilt, orlo a giorno.
	1.1.14	Punto elastico base	Punto di unione per biancheria intima, tessuti in spugna, pelle, tessuti ingombranti in cui si sovrappongono le cuciture.
	1.1.15	Punto orlo incrociato	Orlo decorativo elastico per tessuti elastici.
	1.1.16	Punto orlo invisibile	Cucitura di orli invisibili su tessuti non elastici.
	1.1.17	Punto orlo invisibile elastico	Cucitura di orli invisibili su tessuti elastici.
	1.1.18	Punto tricot elastico	Cuciture su tessuti elastici.

	1.2.1	Overlock chiuso	Per cucire e sorfilare tessuti elastici contemporaneamente.
	1.2.2	Overlock chiuso	Per cucire e sorfilare contemporaneamente.
	1.2.3	Overlock chiuso	Per cucire e sorfilare contemporaneamente con bordo rinforzato.
	1.2.4	Sorfilatura elastica	Per cucire e sorfilare contemporaneamente tessuti elastici.
	1.2.5	Sorfilatura standard	Per cucire e sorfilare contemporaneamente tessuti elastici con bordo rinforzato.
	1.2.6	Overlock	Per cucire e sorfilare tessuti elastici contemporaneamente.
	1.2.7	Overlock chiuso	Per cucire e sorfilare contemporaneamente toppe, orlo.
	1.2.8	Overlock con maglia elastica	Per cucire e sorfilare contemporaneamente tessuti elastici.
	1.2.9	Overlock rinforzato	Per cucire e sorfilare tessuti elastici contemporaneamente e rinforzare.
	1.2.10	Overlock finitura bordi	Per cucire e sorfilare contemporaneamente tessuti elastici con bordo rinforzato.
	1.2.11	Finto orlo di copertura	Per creare l'aspetto di un orlo come se fatto con la taglia-cuci, per tessuti elastici.
	1.2.12	Orlo invisibile overlock aperto	Creare orlo invisibile overlock decorativo per tessuti non elastici.
	1.2.13	Orlo invisibile overlock chiuso	Per creare orlo invisibile overlock decorativo per tessuti elastici.
	1.3.1	Asola per biancheria	Asola per camicie, camicette e biancheria.
	1.3.2	Asola standard	Asola di base per camicie, camicette e giacche. Anche per federe.
	1.3.3	Asola arrotondata con travetta a punta	Asola per abbigliamento.
	1.3.4	Asola rotonda con travetta longitudinale	Asola per abbigliamento.
	1.3.5	Asola arrotondata con travetta trasversale	Asola per abbigliamento.
	1.3.6	Asola a occhiello con travetta a punta	Asola da sarto o asola decorativa.
	1.3.7	Asola a occhiello con travetta longitudinale	Asola da sarto per giacche e pantaloni.
	1.3.8	Asola rotonda	Asola per capi leggeri o giacche.

	1.3.9	Asola decorativa con travetta a triangolo	Asola decorativa.
	1.3.10	Asola elastica	Asola per tessuti elastici.
	1.3.11	Asola a punto croce	Asola decorativa.
	1.3.12	Asola decorativa	Asola decorativa.
	1.3.13	Asola ad occhiello professionale	Asola da sarto professionali per giacche e pantaloni.
	1.3.14	Asola per occhiello decorativo	Asola decorativa per giacche.
	1.3.15	Asola rotonda della nonna con travetta a punta	Asola decorativa della nonna.
	1.3.16	Cucitura bottoni	Per cucire bottoni o travette.
	1.3.17	Asola profilata	Punto base per asola arrotondata.
	1.4.1	Occhiello	Cucitura decorativa.
	1.4.2	Occhiello decorativo	Cucitura decorativa.
	1.4.3	Occhiello decorativo	Cucitura decorativa.
	1.4.4	Occhiello decorativo	Cucitura decorativa.
	1.5.1	Punto rammendo programmabile	Rammendo strappi o tessuto danneggiato.
	1.5.2	Punto per rammendo rinforzati programmabili	Rammendo rinforzato strappi o tessuto danneggiato.
	1.5.3	Travetta	Cucitura automatica di rinforzo anche per le tasche.
	1.5.4	Travetta Denim	Cucitura automatica decorativa di rinforzo anche per le tasche.
	1.5.5	Travetta decorativa	Cucitura automatica decorativa di rinforzo anche per le tasche.
	1.5.6	Travetta incrociata	Cucitura automatica di rinforzo anche per le tasche.
	1.5.7	Travetta decorativa	Punto decorativo automatico per cuciture e tasche.

Punti decorativi

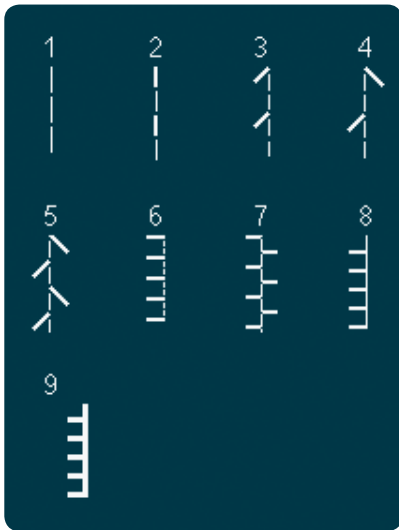

2.1 Punti per quilt -
Punti dall'aspetto artigianale



2.2 Punti per quilt -
Punti quilt stile antico

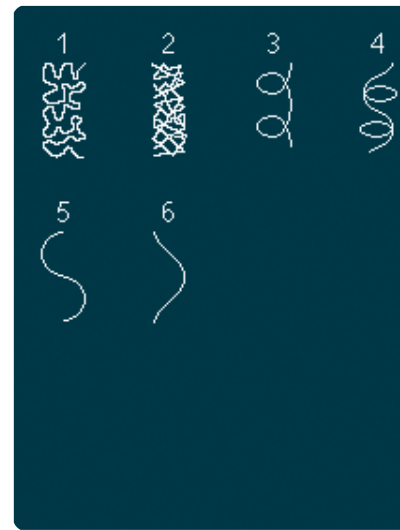

2.3 Punti per quilt -
Impunture

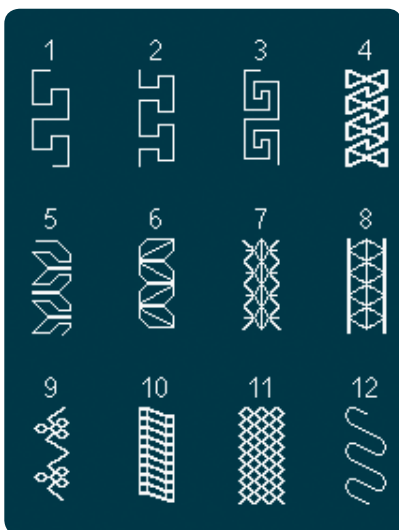

2.4 Punti per quilt -
Punti Crazy patch



2.4 Punti per quilt -
Punti Crazy patch

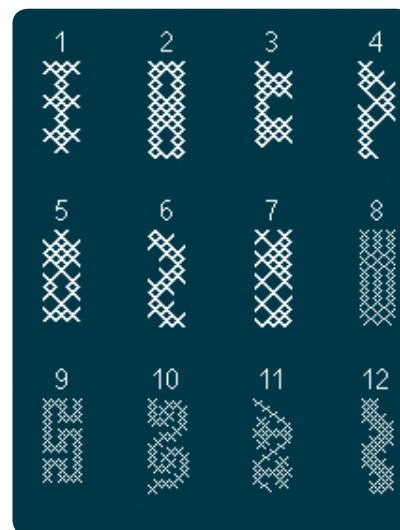

3.1 Punti decorativi per effetto
ad ago - Punti croce

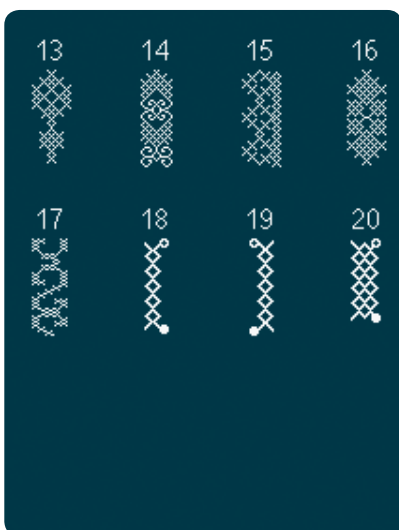

3.1 Punti decorativi per effetto
ad ago - Punti croce

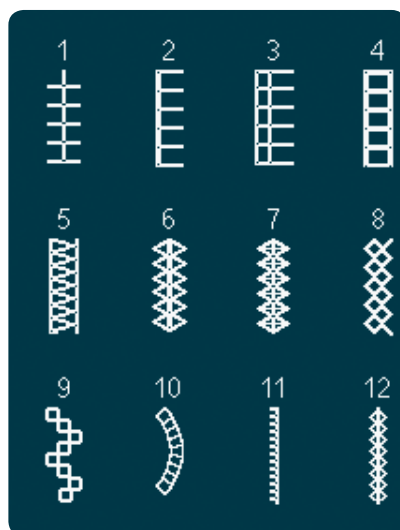

3.2 Punti decorativi per effetto
ad ago - Orli a giorno

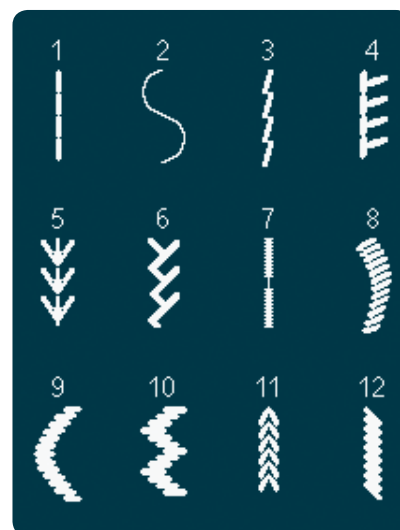

3.3 Punti decorativi per effetto ago -
Punti decorativi con effetto antico
a mano



3.3 Punti decorativi per effetto ago -
Punti decorativi con effetto antico
a mano

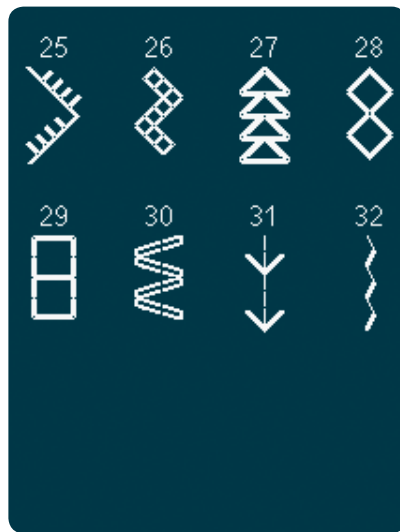

3.3 Punti decorativi per effetto ago -
Punti decorativi con effetto antico
a mano

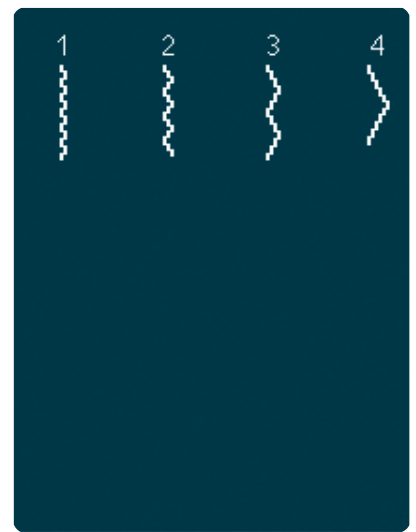

3. Punti decorativi per effetto ad
ago - Punti smock

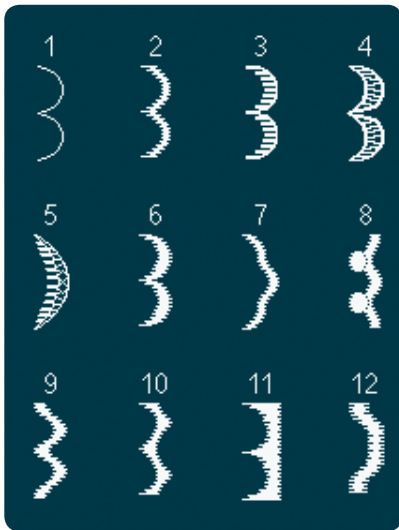

4.1 Punti decorativi -
Festoni

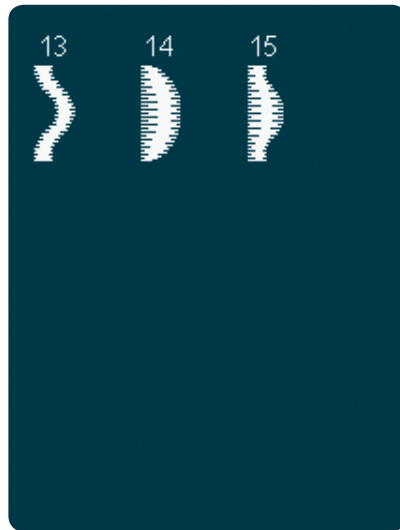

4.1 Punti decorativi -
Festoni

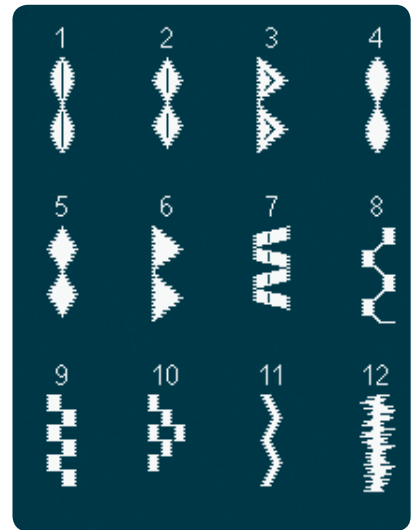

4.2 Punti decorativi -
Punti cordoncino

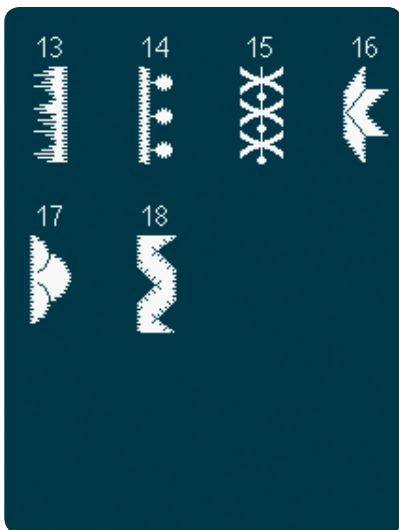

4.2 Punti decorativi -
Punti cordoncino



4.3 Punti decorativi -
Foglie e fiori



4.3 Punti decorativi -
Foglie e fiori

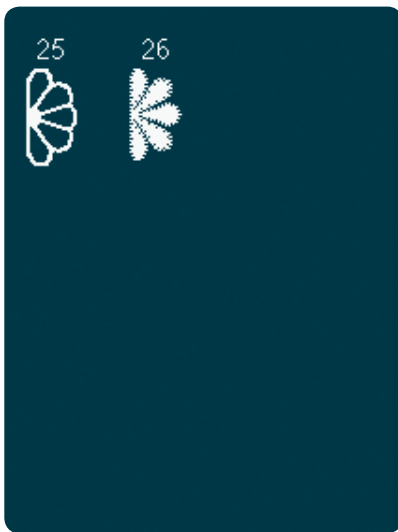

4.3 Punti decorativi -
Foglie e fiori



4.4 Punti decorativi -
Punti artistici

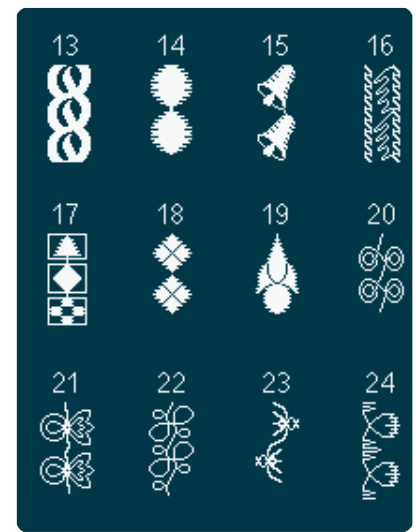

4.4 Punti decorativi -
Punti artistici



4.4 Punti decorativi -
Punti artistici



4.5 Punti decorativi -
Punti ornamentali

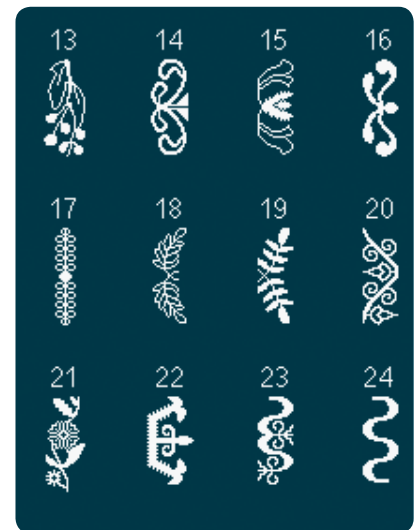

4.5 Punti decorativi -
Punti ornamentali



4.5 Punti decorativi -
Punti ornamentali



4.6 Punti decorativi -
Fiocchi e cuori



4.6 Punti decorativi -
Fiocchi e cuori



4.7 Punti decorativi -
Punti divertenti

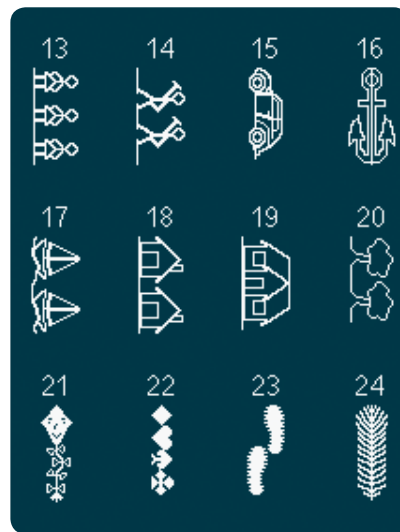

4.7 Punti decorativi -
Punti divertenti

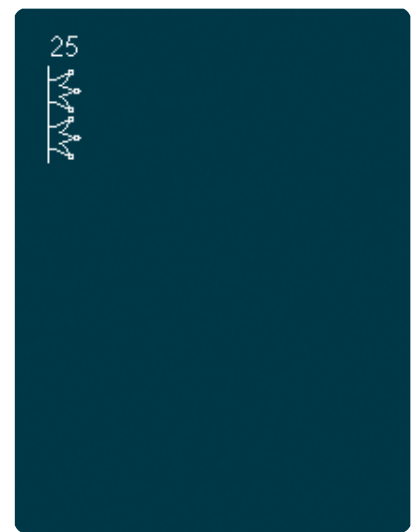

4.7 Punti decorativi -
Punti divertenti



4.8 Punti decorativi -
Bordi

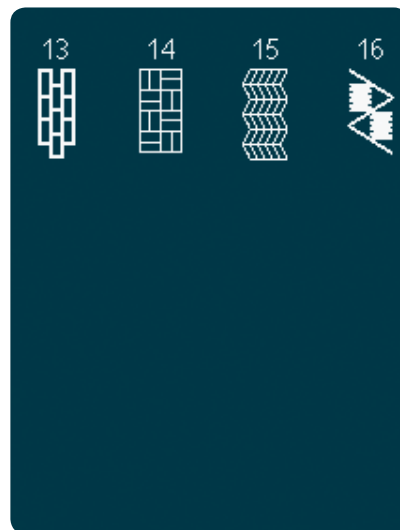

4.8 Punti decorativi -
Bordi

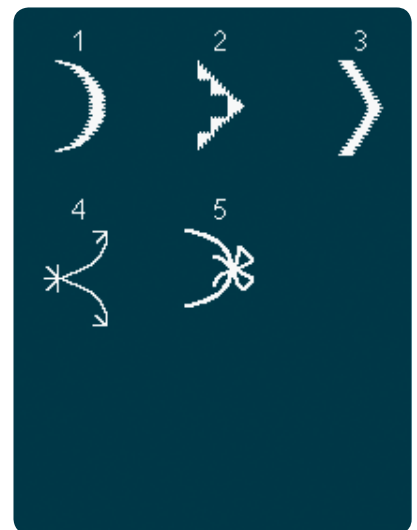

5.1 Punti maxi -
Festoni e punti cordoncino

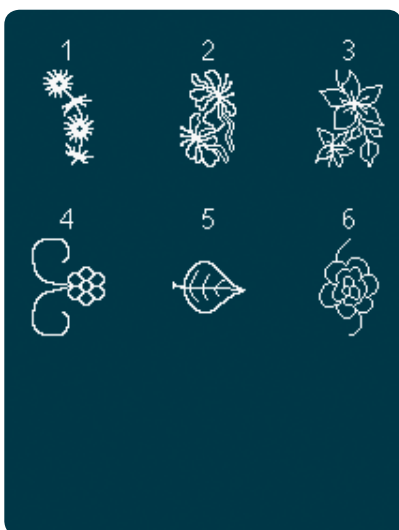

5.2 Punti maxi -
Foglie e fiori



4.3 Punti maxi -
Punti artistici

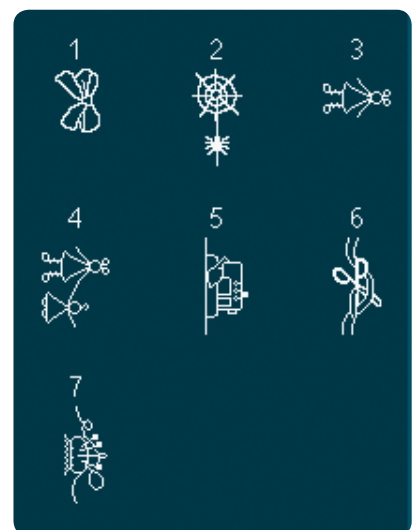

5.4 Punti maxi -
Punti divertenti

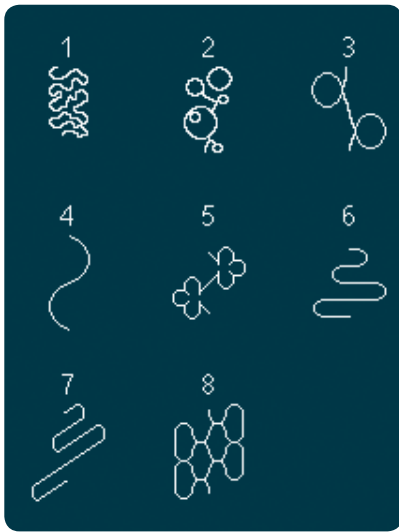

5.5 Punti maxi -
Punti stippling

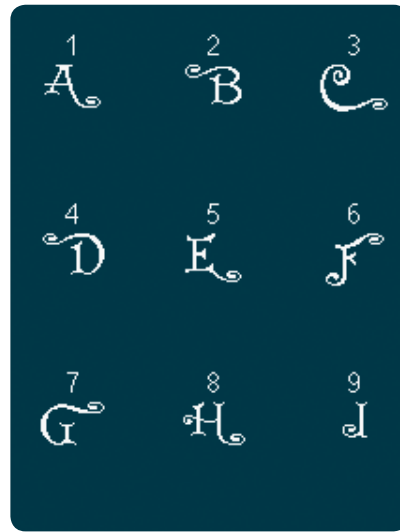

5.6 Monogramma

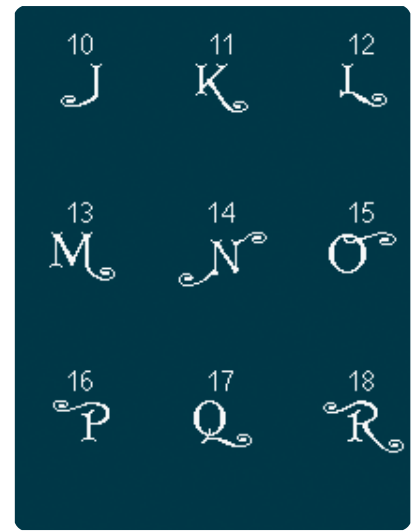

5.6 Monogramma

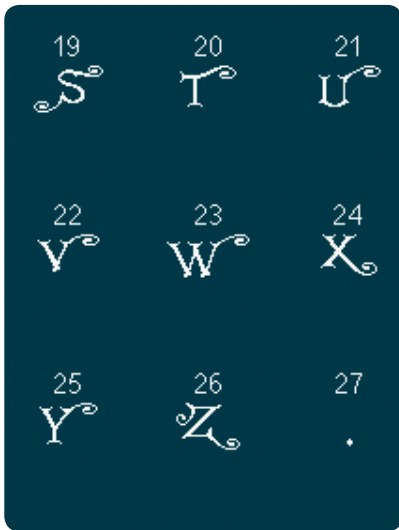

5.6 Monogramma



5.6 Monogramma

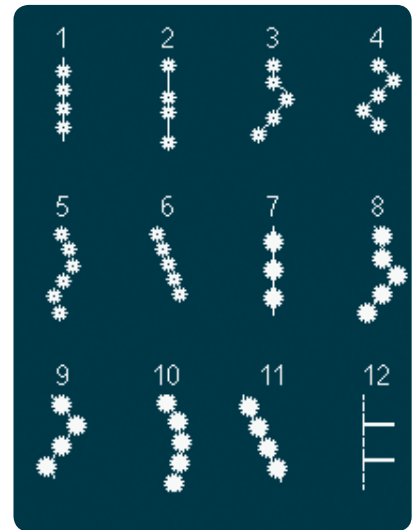

6.1 Tecniche di cucito -
Punti per piedini opzionali

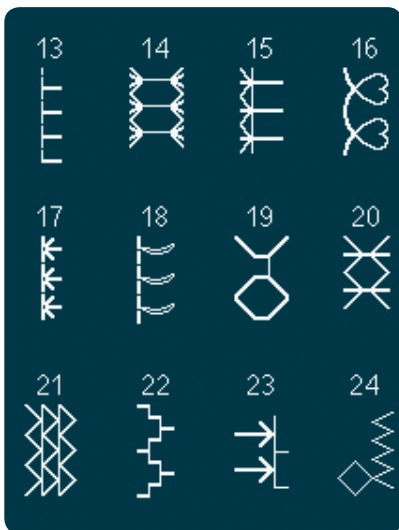

6.1 Tecniche di cucito -
Punti per piedini opzionali



6.1 Tecniche di cucito -
Punti per piedini opzionali

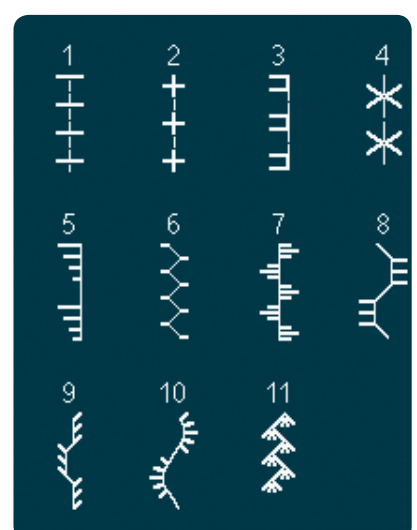

6.2 Tecniche di cucito -
Punti quilt effetto a mano

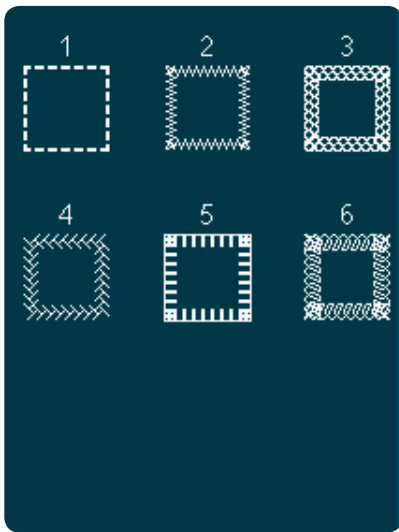

6.3 Tecniche di cucito -
Punti in quattro direzioni

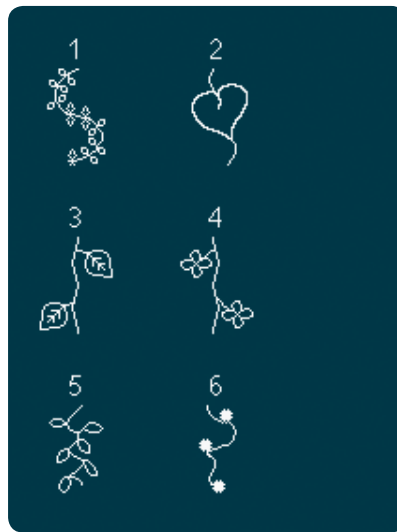

6.4 Tecniche di cucito -
Punti impilati

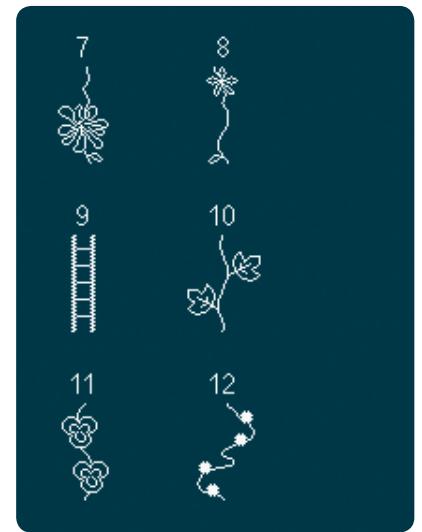

6.4 Tecniche di cucito -
Punti impilati

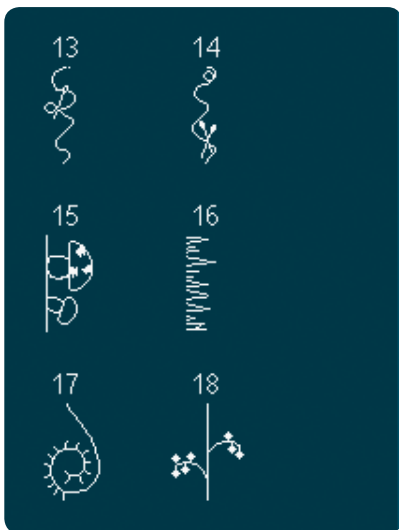

6.4 Tecniche di cucito -
Punti impilati



6.4 Tecniche di cucito -
Punti impilati

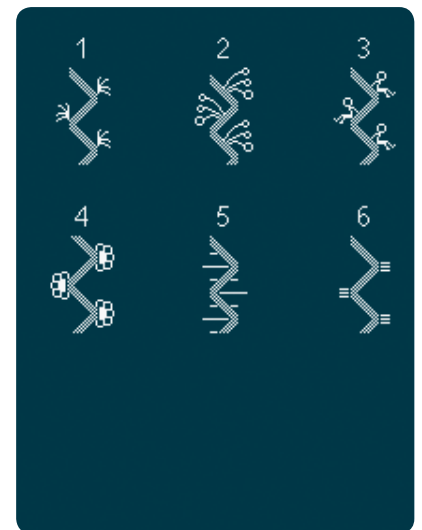

6.5 Tecniche di cucito -
Punti a nastro

Caratteri alfabetici



Comic



Cyrillic



Grand

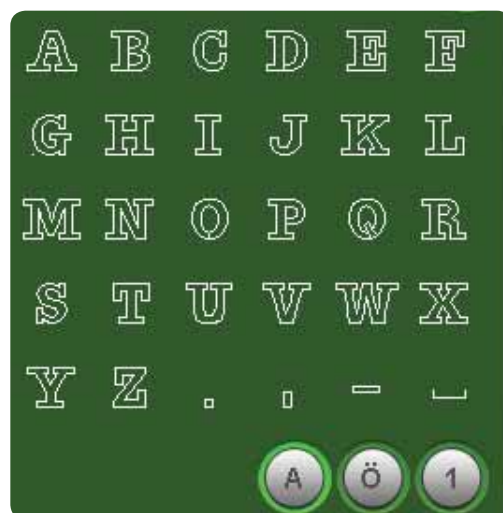

Outline



Script





2

Preparazioni

Apertura dell'imballo

1. Collocare la scatola su una superficie piana e stabile. Sollevare la macchina ed estrarla dalla scatola, quindi togliere l'imballo esterno ed estrarre la macchina dalla valigetta.
2. Eliminare tutto il restante materiale da imballo e il sacchetto in plastica.
3. Estrarre il box accessori e rimuovere il polistirolo all'interno.

Nota: lasciare il polistirolo nel box accessori durante la cucitura potrebbe incidere sulla qualità dei punti. Il polistirolo serve solo a scopi di imballaggio e dovrebbe essere rimosso.

Nota: la macchina per cucire e ricamare creative™ 4.5 è regolata per fornire i risultati ottimali a una normale temperatura ambiente. Temperature molto calde o fredde possono incidere sui risultati di cucito.

Alcuni tessuti sono eccessivamente colorati e possono scolorire macchiando altri tessuti e la macchina per cucire. Queste macchie possono essere molto difficili, se non impossibili, da eliminare. Felpa e jeans, soprattutto nei colori rosso e blu, spesso causano questo problema. Se si pensa che il tessuto/il capo contengano una quantità eccessiva di colore, per evitare di macchiare la macchina, prelavarli sempre prima di cucirli/ricamarli.

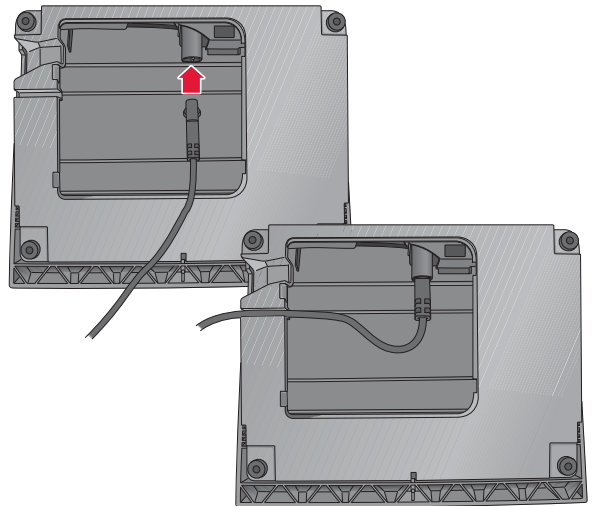

Collegamento del cavo del pedale

Gli accessori forniti comprendono il cavo del pedale. Il cavo deve essere collegato al pedale solo la prima volta che si utilizza la macchina per cucire.

1. Estrarre il cavo del pedale. Girare il pedale. Collegare il cavo alla presa all'interno del vano presente nella parte inferiore del pedale, come illustrato.
2. Spingere con decisione per accertare che sia ben collegato.
3. Tirare il cavo nella fessura a sinistra della presa per assicurarsi che il pedale poggi bene sul pavimento.

Collegare il cavo di alimentazione e del pedale

Nota: prima di collegare il pedale all'alimentazione, controllare che sia del tipo "FR5" (v. sotto al pedale).

1. Collegare il cavo del pedale alla presa anteriore in basso a destra sulla macchina per cucire (A).
2. Collegare il cavo di alimentazione alla presa posteriore in basso a destra sulla macchina per cucire (B). Inserire la spina nella presa di rete a parete.
3. Premere l'interruttore di accensione/spengimento per attivare l'alimentazione e la luce (C).

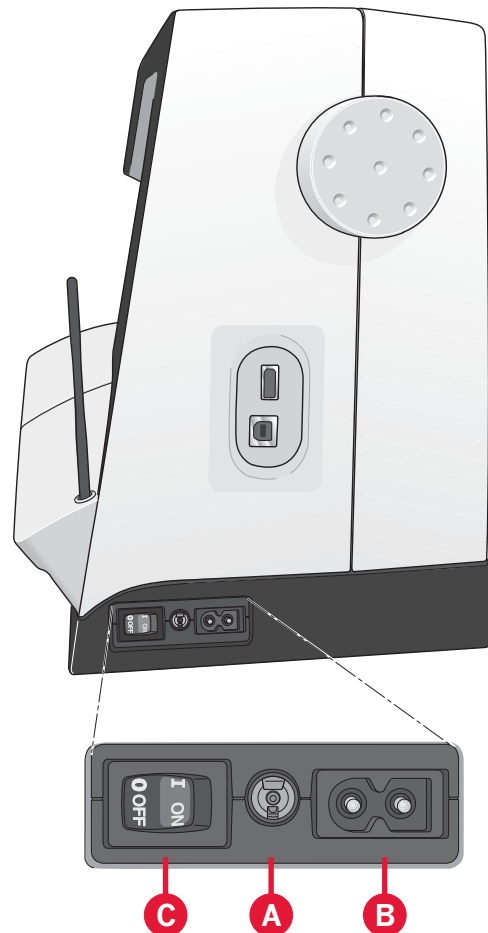

Sistemazione della macchina per cucire dopo l'utilizzo

1. Spegnere l'interruttore principale (C).
2. Scollegare il cavo di alimentazione prima dalla presa a muro e poi dalla macchina per cucire (B).
3. Estrarre dalla macchina il cavo del pedale (A). Avvolgere il cavo del pedale e collocarlo nel vano aperto sotto al pedale.
4. Riporre tutti gli accessori nel box accessori. Far scorrere il box sulla macchina per cucire, intorno al braccio libero.
5. Riporre il pedale nello spazio sopra il braccio libero.
6. Coprire la macchina con la valigia rigida.

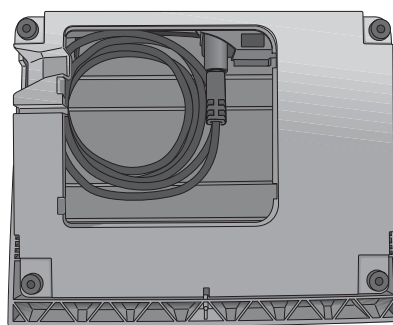

Luci LED

La macchina dispone di luci LED che distribuiscono la luce in modo uniforme sull'area di cucito, eliminando eventuali ombre.

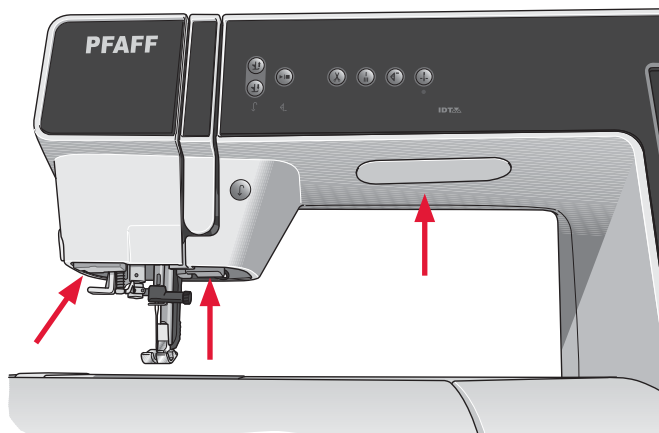

Braccio libero

Per utilizzare il braccio libero, rimuovere il box accessori. Se collegato, il box accessori è bloccato alla macchina tramite un gancio. Per togliere il box, farlo scivolare verso sinistra.

Taglia-filo

Per usare il taglia-filo, tirare il filo dalla parte posteriore a quella anteriore come illustrato in figura.

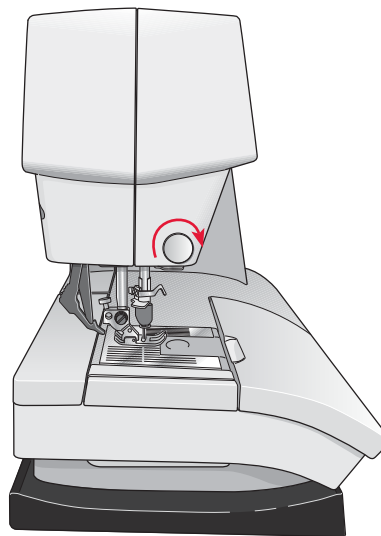

Leva a ginocchio elettronica

La macchina è dotata di una leva a ginocchio elettronica per la regolazione dell'altezza del piedino.

Inserire la leva a ginocchio nel foro appropriato che si trova sulla macchina. Regolare la barra rettangolare sulla leva a ginocchio fino al raggiungimento dell'altezza desiderata (C).

Se si preme la leva verso destra, il piedino si solleva. Ora, la stoffa può essere guidata con entrambe le mani.

Per rimuovere la leva a ginocchio, estrarla dal foro con delicatezza.

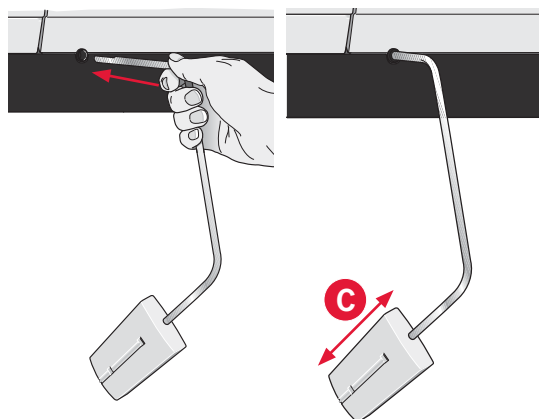

Porta-spola

La macchina per cucire dispone di due porta-spola, quello principale e quello ausiliario. I porta-spola sono adatti a tutti i tipi di filo. Il porta-spola principale è regolabile e si può usare in posizione orizzontale (il filo si svolge dal rocchetto fisso) e in posizione verticale (il rocchetto ruota con il filo). Utilizzare la posizione orizzontale per i fili normali e la posizione verticale per i rocchetti grandi o i fili speciali.

Posizione orizzontale

Posizionare un blocca-spola e un rocchetto sul porta-spola. Assicurarsi che il filo si sfilia dalla spoletta in senso antiorario e inserire un secondo copri-spoletta.

Nota: non tutte le spolette sono prodotte allo stesso modo. In caso di problemi con il filo, ruotarlo dalla parte opposta o utilizzare la posizione verticale.

Usare un blocca-spola leggermente più grande del rocchetto. Per rocchetti piccoli, usare un blocca-spola più piccolo davanti al rocchetto. Per rocchetti grandi, usare un blocca-spola più grande davanti al rocchetto.

Il lato piatto del blocca-spola deve essere spinto saldamente contro il rocchetto. Non deve essere presente alcuno spazio tra il blocca-spola e il rocchetto.

Posizione verticale

Sollevare il porta-spola in posizione verticale. Fare scorrere il blocca-spola grande e inserire un dischetto di feltro sotto al rocchetto. Questo serve ad evitare che il filo si svolga troppo in fretta.

Non collocare un blocca-spola sopra il porta-spola, perché in tal caso il rocchetto non potrebbe girare.

Porta-spola ausiliario

Il porta-spola ausiliario serve per caricare una bobina con un altro filo o per inserire un secondo rocchetto quando si cuce con l'ago doppio.

Sollevare il porta-spola ausiliario. Fare scorrere un blocca-spola grande e inserire un dischetto di feltro sotto il rocchetto.

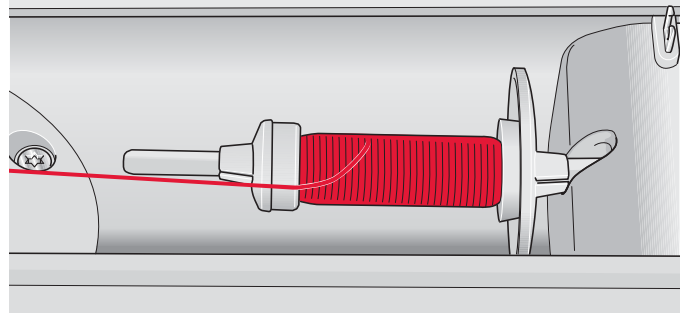

Blocca-spola piccolo

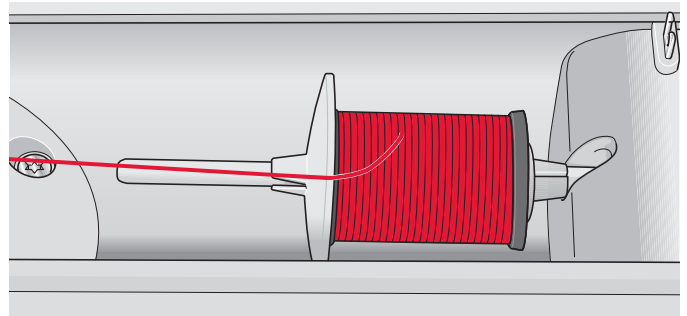

Blocca-spola grande

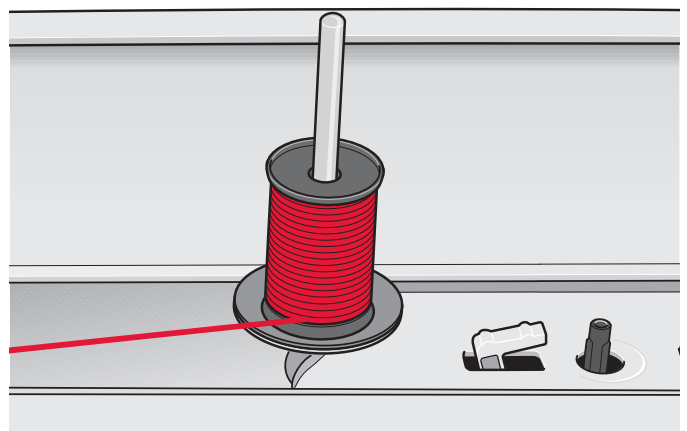

Porta-spola principale in posizione verticale

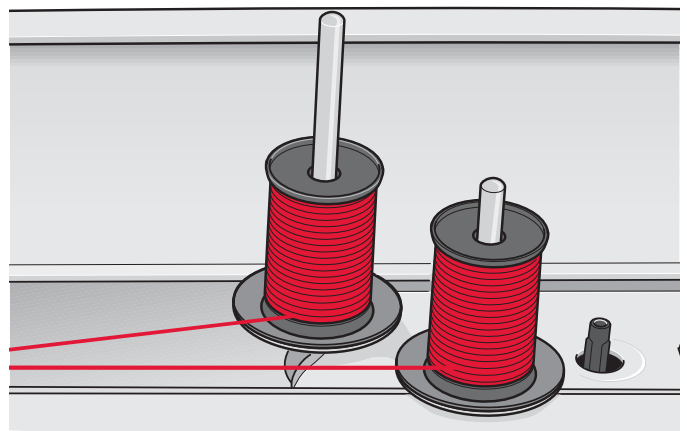

Porta-spola ausiliario e porta-spola principale in posizione verticale.

Infilatura della macchina

Assicurarsi che il piedino e l'ago siano sollevati.

1. Posizionare il filo sul rocchetto e montare un blocca-spola delle stesse dimensioni.

Nota: tenere il filo con entrambe le mani per impedirgli di allentarsi durante l'infilatura. Ciò garantisce che il filo sarà correttamente posizionato nel percorso di infilatura.

2. Tirare il filo nel guida-filo dalla parte anteriore a quella posteriore (A). Assicurarsi che il filo scatti in posizione. Quindi tirare il filo sotto alla guida del caricabobina (B) sul disco di pre-tensionamento (C).
3. Abbassare il filo attraverso la fessura a destra e verso l'alto, attraverso la fessura per il filo a sinistra.
4. Infilare il filo da destra nella leva tendi-filo (D) quindi verso il basso attraverso la fessura per il filo a sinistra nel guida-filo (E).
5. Infilare l'ago.

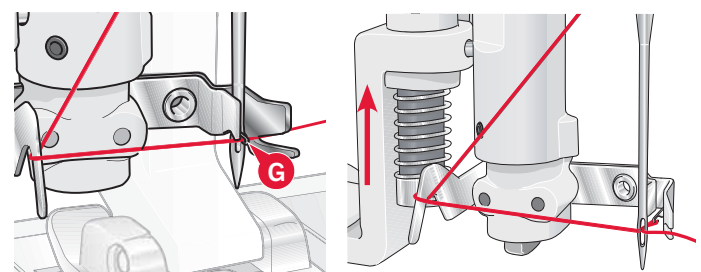
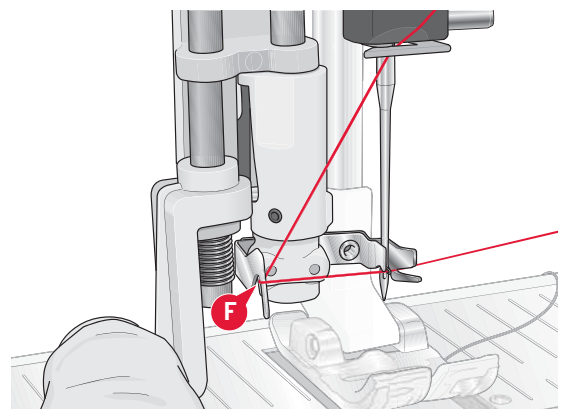
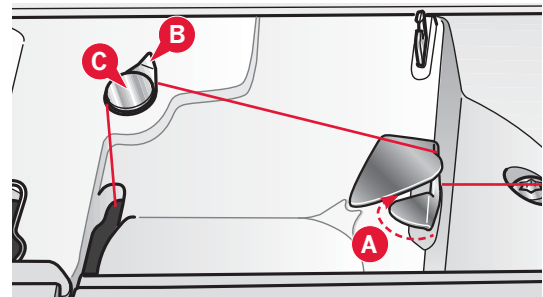
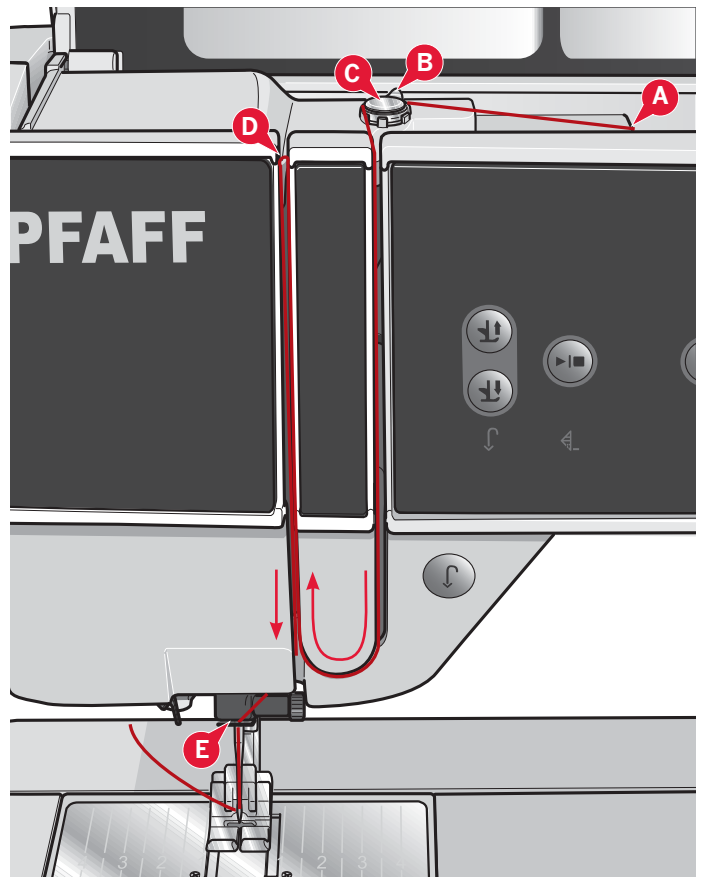

Infila-ago

L'infila-ago consente di infilare l'ago in automatico. L'infila-ago può essere utilizzato solo con l'ago completamente sollevato. Si consiglia inoltre di abbassare il piedino.

1. Usare la maniglia per abbassare completamente l'infila-ago. Il gancio dell'infila-ago (G) entrerà nella cruna dell'ago.
2. Posizionare il filo dalla parte posteriore al di sopra del gancio (F) e sotto il gancio filo (G).
3. Lasciare che l'infila-ago oscilli dolcemente all'indietro. Il gancetto tira il filo attraverso la cruna, formando un anello dietro l'ago. Tirare l'anello dietro l'ago.

Nota: l'infila-ago è destinato agli aghi n. 70-120. Non utilizzare per aghi n. 60 o più piccoli, aghi lanceolati, aghi doppi o tripli. Sono inoltre disponibili accessori opzionali che richiedono l'infilatura manuale dell'ago.

Quando si infila l'ago manualmente, assicurarsi di procedere dal davanti verso il retro. Il copri-bobina può essere utilizzato come lente d'ingrandimento.

Infilatura dell'ago doppio

Sostituire l'ago con un ago doppio. Assicurarsi che il piedino e l'ago siano sollevati.

1. Posizionare il filo sul rocchetto e montare un blocca-spola delle stesse dimensioni. Sollevare il porta-spola ausiliario. Fare scorrere un blocca-spola grande e un dischetto di feltro. Inserire il secondo filo sul porta-spola.

Nota: tenere i fili con entrambe le mani per impedire loro di allentarsi durante l'infilatura. Ciò garantisce che i fili saranno correttamente posizionati nel percorso di infilatura.

2. Tirare i fili nel guida-filo dalla parte anteriore a quella posteriore (A). Assicurarsi che il filo scatti in posizione. Quindi tirare i fili sotto alla guida del caricabobina (B) sul disco di pre-tensionamento (C).
3. Abbassare il filo attraverso la fessura a destra e verso l'alto, attraverso la fessura per il filo a sinistra. Assicurarsi di far passare un solo filo sul lato sinistro e un solo filo sul lato destro del disco di tensionamento (F).
4. Infilare i fili da destra nella leva tendi-filo (D) poi verso il basso attraverso la fessura per il filo a sinistra nella guida-filo. Assicurarsi che un filo sia all'interno del guida-filo (E) e l'altro all'esterno. Prestare inoltre attenzione a fare in modo che i fili non si attorciglino fra di loro.
5. Infilare gli aghi.

Nota: Attivare l'ago doppio e selezionare la larghezza corretta per lo stesso nel menu Impostazioni. Ciò limiterà la larghezza dei punti per quel formato di ago e impedirà danni al piedino e all'ago.

Nota: il peso e la superficie irregolare dei filati speciali come quelli metallici aumenta la quantità di attrito sul filato stesso. Riducendo la tensione, si impedisce la rottura dell'ago.

Nota: non utilizzare aghi doppi asimmetrici (G) che potrebbero danneggiare la macchina per cucire.

Sensore del filo

Se il filo dell'ago si spezza o la bobina finisce, la macchina per cucire si ferma e sullo schermo compare un popup. Se il filo dell'ago si spezza: infilare di nuovo il filo nella macchina per cucire e sfiorare il tasto OK sul popup. Se il filo della bobina è in esaurimento: è possibile continuare a cucire senza chiudere il popup prima che il filo della bobina si esaurisca completamente. Ciò fornisce la possibilità di programmare ove arrestare il cucito per sostituire la bobina. Dopo aver sostituito la bobina, sfiorare OK nel popup.

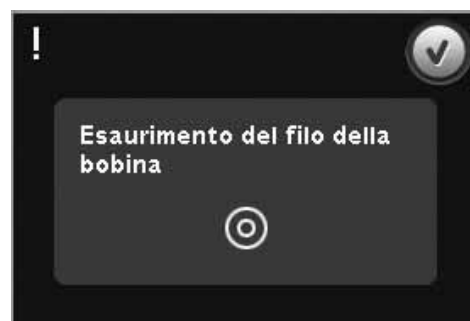
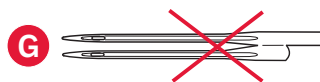
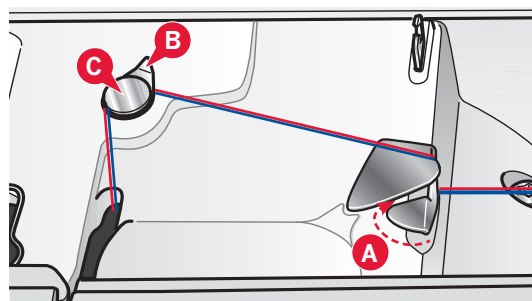
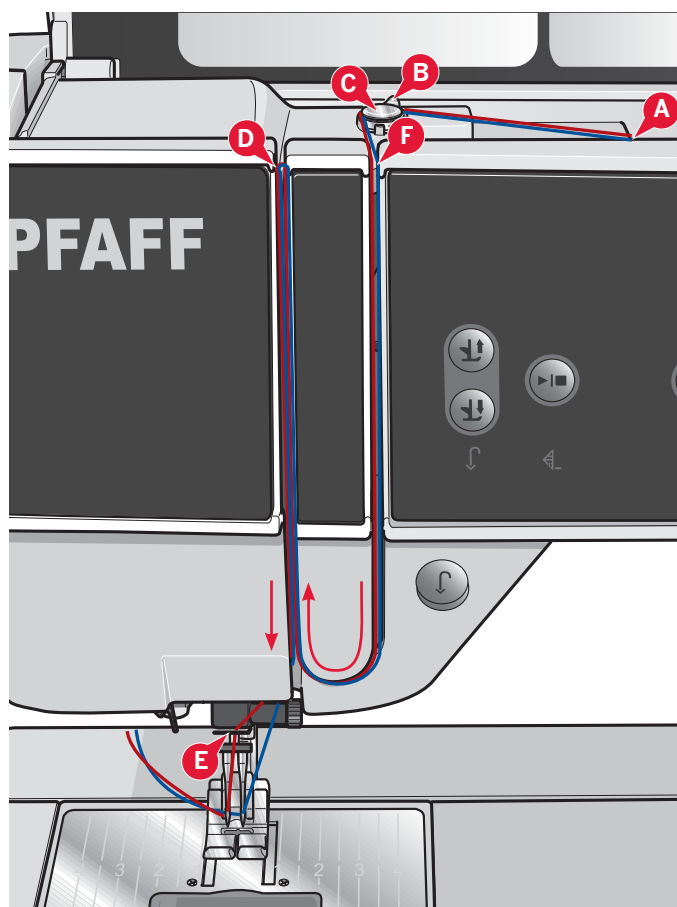

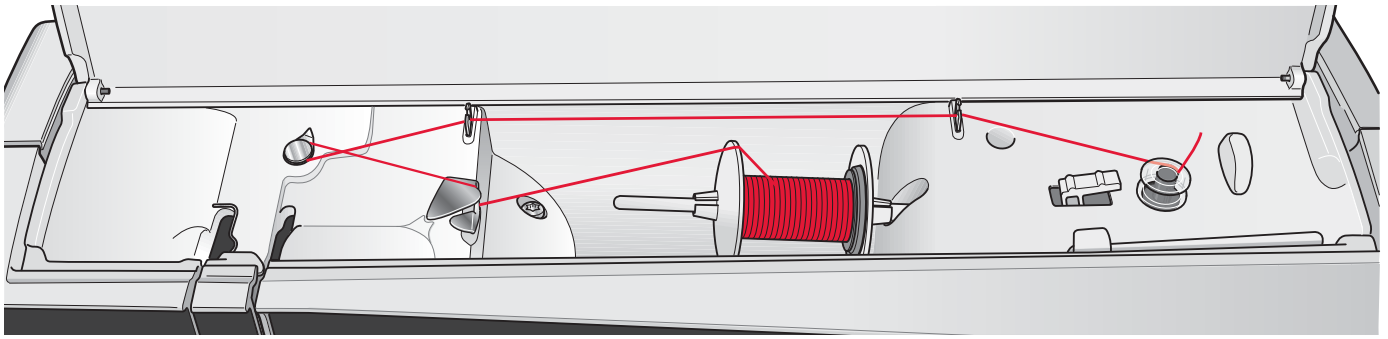

Caricamento bobina

Caricamento dalla posizione orizzontale

1. Posizionare una bobina vuota sul rispettivo alberino, con il logo rivolto verso l'alto. Usare esclusivamente bobine PFAFF® originali approvate per questo modello.
2. Posizionare il rocchetto sul porta-spola in posizione orizzontale. Fare scivolare saldamente un blocca-spola sul rocchetto.
3. Posizionare il filo nella guida-filo (A), dalla parte anteriore a quella posteriore. Tirare il filo in senso orario al di sopra del guida-filo di caricamento bobina (B) e poi attraverso i guida-filo di caricamento bobina (C) nella parte posteriore.

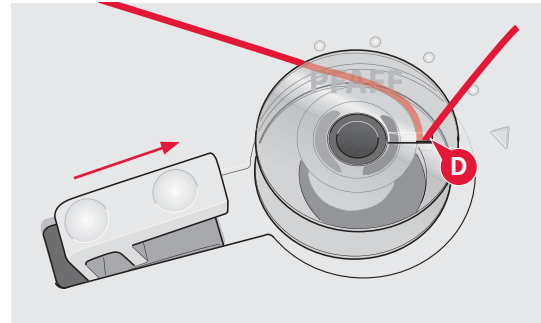
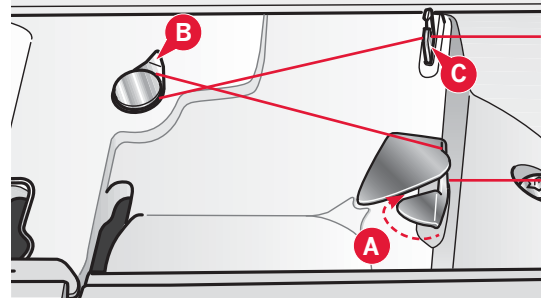

Nota: assicurarsi che il filo sia tirato saldamente all'interno del dispositivo di pretensionamento per una corretta tensione del filo.

4. Infilare nella fessura della bobina (D) dall'interno all'esterno.
5. Spingere la leva caricabobina verso la bobina per caricarla. Sullo schermo compare un popup. Per regolare la velocità di caricamento, usare il cursore nel popup. Avviare e arrestare il caricamento della bobina con le icone nel popup. Quando si comincia il caricamento, mantenere saldamente il capo del filo.

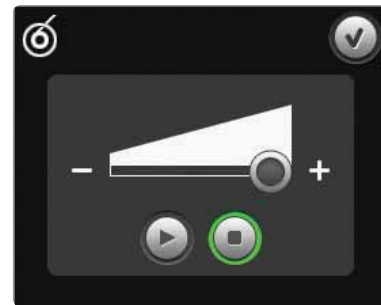

Quando la bobina si è avvolta completamente, la leva carica bobina si disinserisce e il caricamento si arresta automaticamente. Il popup si chiude. Togliere la bobina e tagliare il filo con il taglia-filo. Tagliare l'estremità libera del filo accanto alla bobina.

Caricamento durante l'infilatura

Assicurarsi che il piedino e l'ago siano sollevati. Per impedire all'ago di piegarsi, estrarre l'ago dal filo.

Sollevare il filo dalla guida ago (E), verso l'alto attraverso la fessura per il filo a sinistra e i guida-filo della bobina (C). Poi, procedere come indicato ai punti 4 e 5 precedenti.

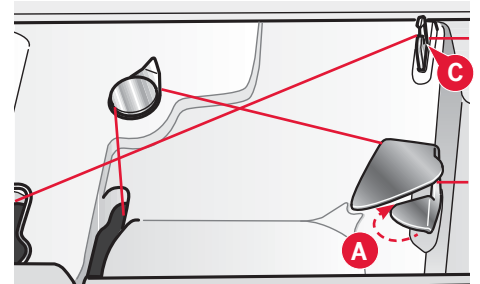
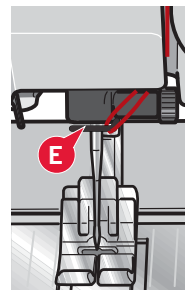

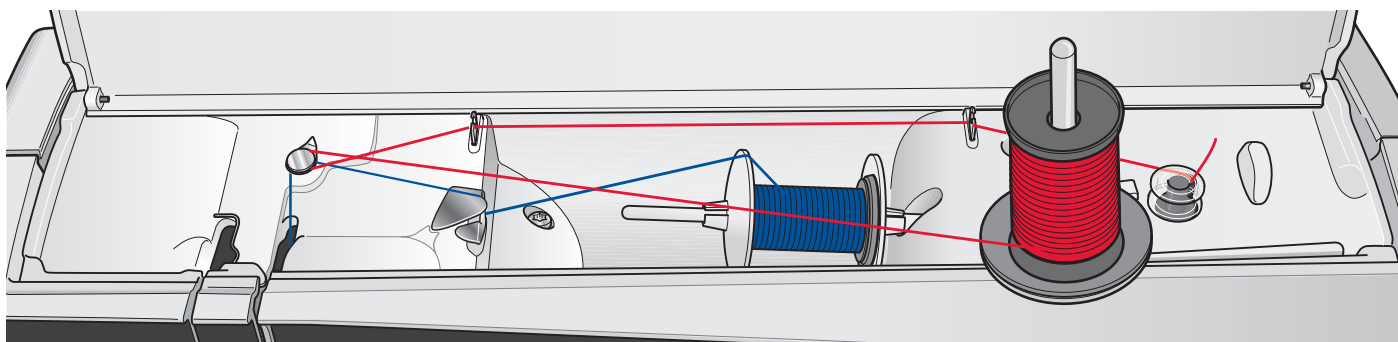

Caricamento durante il ricamo o il cucito

Spostare il porta-spola ausiliario. Posizionare un blocca-spola adeguato, un dischetto in feltro e una bobina sul porta-spola.

Il filo dell'ago (blu) viene collocato nel guidafile (A) e sotto il guidafile di caricamento bobina (B). Tirare il filo della bobina (rosso) in senso antiorario al di sopra del guida-filo di caricamento bobina (B) e attraverso i guida-filo della bobina (C). Poi, procedere come indicato ai punti 4 e 5 della pagina precedente.

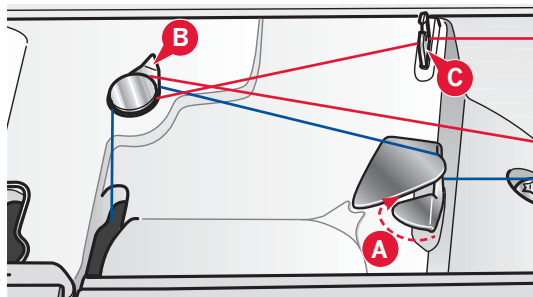

Inserimento della bobina

1. Togliere il copri-bobina facendolo scorrere verso di sé.
2. Inserire la bobina nella rispettiva capsula, con il logo rivolto verso l'alto e il filo che si svolge da sinistra della bobina. In questo modo, tirando il filo, la bobina ruota in senso antiorario.
3. Tenere ferma la bobina con le dita per evitare che ruoti tirando con decisione il filo verso destra e quindi verso sinistra nella molla di tensione (A), fino a quando si innesta correttamente.
4. Far passare il filo intorno a (B) e sulla destra del taglia-filo (C). Riposizionare il coperchio. Tirare il filo verso sinistra per tagliarlo.

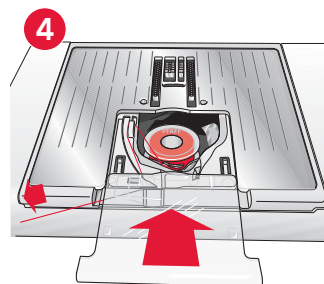
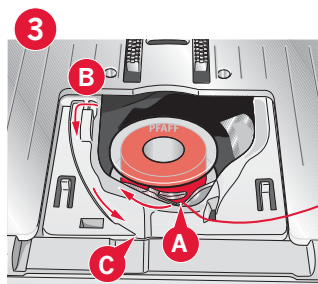
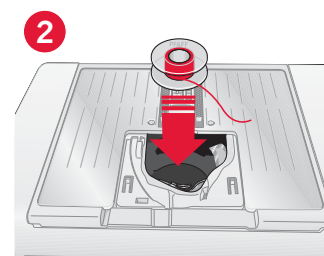
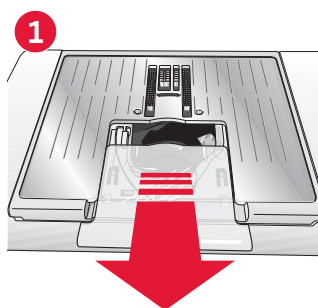

Sistema IDT™ (Doppio Trasporto integrato)

Per cucire con precisione qualsiasi tessuto, la macchina per cucire e ricamare PFAFF® creative™ 4.5 fornisce la soluzione ideale: il sistema di doppio trasporto integrato, IDT™. Come per tutte le macchine industriali, il sistema IDT™ consente l'avanzamento della stoffa dall'alto e dal basso contemporaneamente. Il materiale viene trasportato con precisione, eliminando le increspature nelle cuciture su tessuti leggeri come seta e rayon. L'azione di doppio trasporto del sistema IDT™ impedisce agli strati di spostarsi durante la cucitura, mantenendo gli strati del quilt allineati e garantendo una corrispondenza perfetta durante la cucitura di plaid o tessuti rigati.

Innesto del sistema IDT™

Importante: per tutti i lavori con il sistema IDT™, usare il piedino con la scanalatura posteriore centrale.

Sollevare il piedino. Premere il sistema IDT™ verso il basso fino all'innesto.

Disinnesto del sistema IDT™

Sollevare il piedino. Afferrare con due dita il gambo zigrinato del braccetto del sistema IDT™. Tirare il sistema IDT™ verso il basso, quindi allontanarlo IDT™ da sé per rilasciarlo lentamente verso l'alto.

Come innestare il piedino dinamico a molla 6D

1. Disinnestare il sistema IDT™ (A). Rimuovere il piedino standard (B). Svitare con cautela la vite (C) fino ad accedere al foro (D).
2. Tenere il piedino davanti all'ago. Ruotare il volantino per abbassare l'ago nel foro del piedino e attraverso la piastrina.
3. Ruotare il piedino dietro la vite dell'ago (E) e premere il piedino per inserire il perno del piedino stesso nel foro (D) del porta-piedino.
4. Spingere il piedino nel foro il più a fondo possibile durante il serraggio della vite (C).

Per rimuovere il piedino da ricamo allentare la vite (C), premere il piedino ed estrarlo verso destra. Serrare la vite.

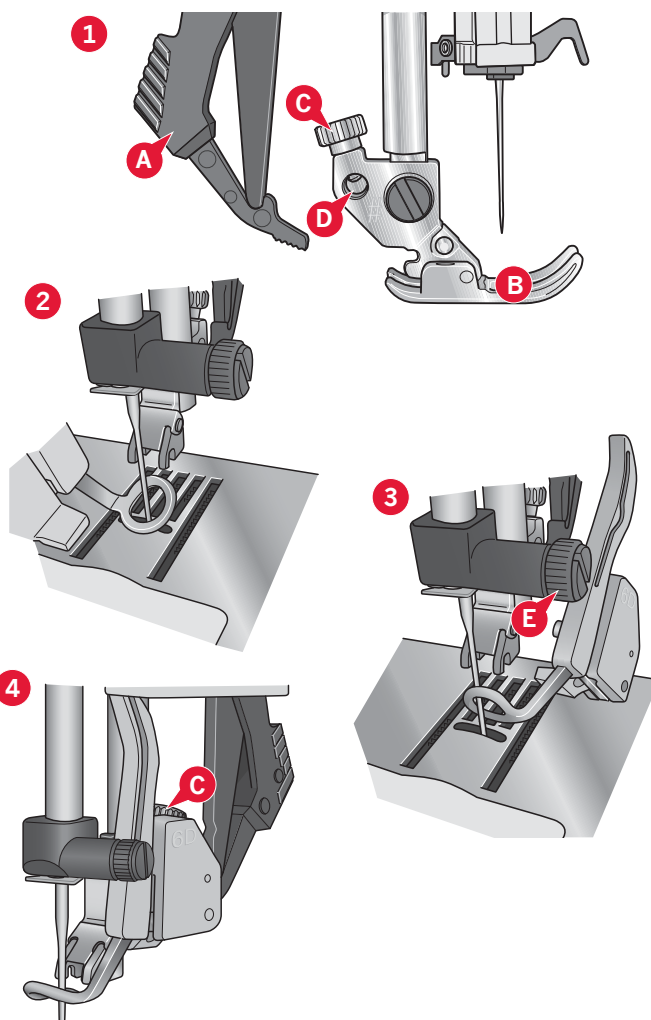
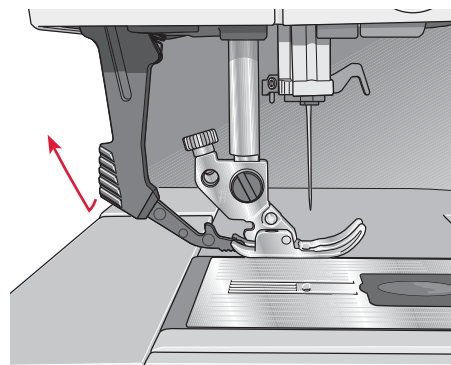
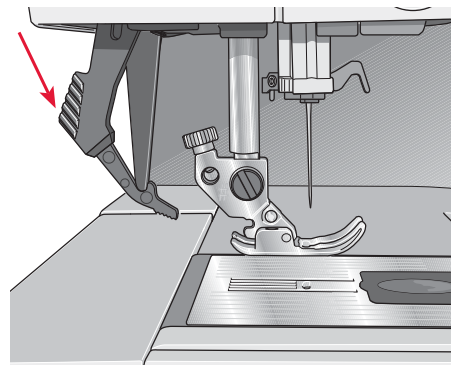

Sostituzione del piedino

Togliere il piedino

Premere il piedino verso il basso fino a sganciarlo dal relativo porta-piedino.

Fissare il piedino

Allineare le barrette del piedino con la fessura sotto il relativo porta-piedino. Spingere verso l'alto finché il piedino non si inserisce nella posizione corretta.

Inoltre, è possibile usare i pulsanti di sollevamento/abbassamento del piedino per sollevare o abbassare il relativo porta-piedino. Posizionare il piedino al di sotto del porta-piedino, per fare in modo che abbassando quest'ultimo, i perni del piedino scattino in posizione.

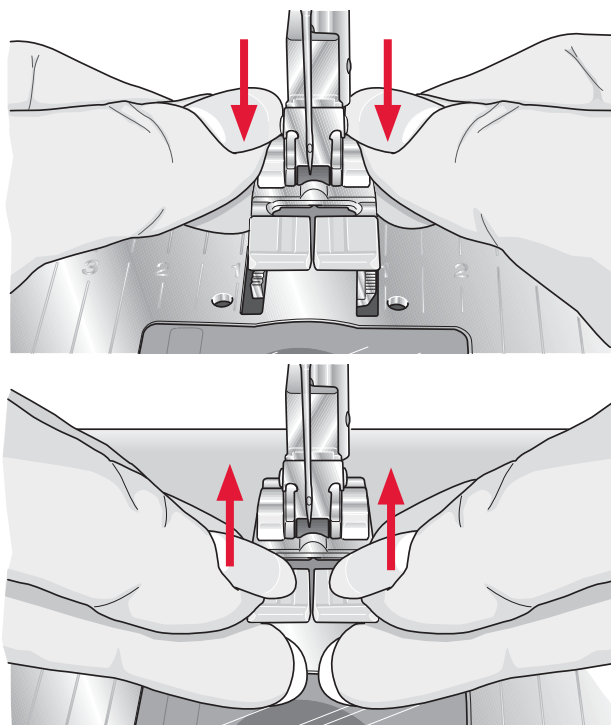

Aghi

Nella macchina per cucire, l'ago svolge una funzione molto importante. Si consiglia, pertanto, di usare esclusivamente aghi di qualità, ad esempio, gli aghi del sistema 130/705H. La confezione di aghi in dotazione alla macchina contiene aghi delle dimensioni usate più di frequente.

Ago universale (A)

Gli aghi universali hanno la punta leggermente arrotondata e sono disponibili in una varietà di grandezze, adatte per cucire genericamente su tessuti di tipo e spessore diverso.

Ago per tessuti elastici (B)

Gli aghi per tessuti elastici si distinguono per uno speciale solco longitudinale che elimina i punti saltati quando il tessuto si piega. Per maglieria, costumi da bagno, felpa, pelle e camoscio.

Ago da ricamo (C)

Gli aghi da ricamo si distinguono per uno speciale solco longitudinale, per la punta leggermente arrotondata e per la cruna di poco più grande del normale, per evitare di danneggiare filati e materiali. Vanno utilizzati con filati metallici o altri filati speciali da ricamo e per cuciture decorative

Ago per jeans (D)

Questi aghi hanno la punta particolarmente affilata per penetrare in tessuti a trama stretta senza deformarsi. Per tela, jeans e microfibre.

Aghi lanceolati (E)

L'ago lanceolato è provvisto di larghe sporgenze laterali che consentono di forare i tessuti per realizzare i punti entredeux e altri orli su tessuti in fibre naturali.

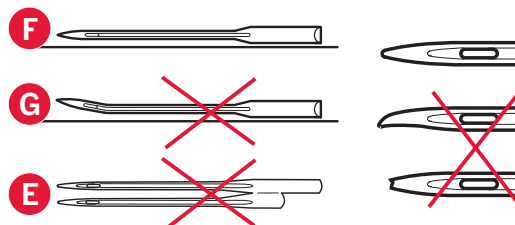
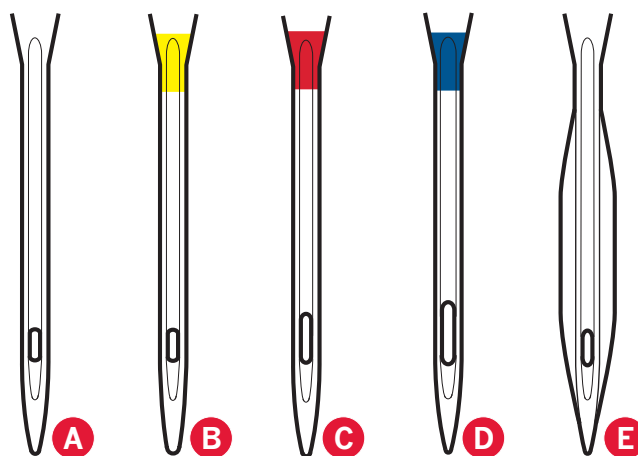

Nota: sostituire l'ago frequentemente. Usare sempre aghi dritti con la punta affilata (F).

Gli aghi danneggiati (G) possono rompersi, saltare dei punti o fare impigliare il filo. Gli aghi danneggiati possono inoltre danneggiare la piastrina.

Non utilizzare aghi doppi asimmetrici (H) che potrebbero danneggiare la macchina per cucire.

Sostituzione dell'ago

1. Usare il foro dell'attrezzo strumento multiuso per sostenere l'ago.
2. Allentare la vite dell'ago.
3. Rimuovere l'ago.
4. Inserire il nuovo ago usando l'attrezzo multiuso. Il nuovo ago va inserito con la parte piatta rivolta indietro e spingendo fino in fondo.
5. Serrare la vite dell'ago fino a finecorsa.

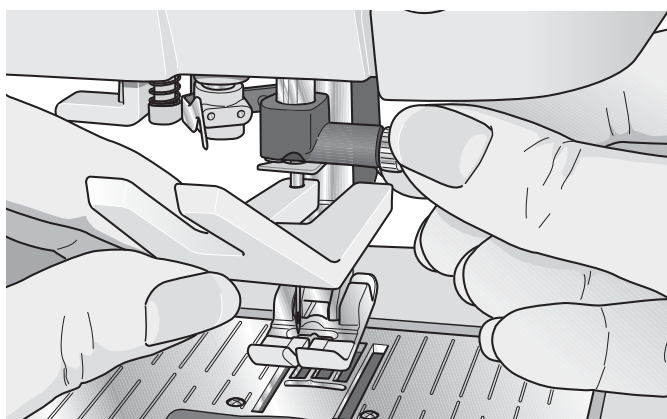

Porte USB

La macchina è dotata di due porte USB; una per collegare la macchina per cucire al PC e l'altra per collegare l'USB embroidery stick, un hub USB opzionale o un mouse opzionale.

Nota: verificare che l'USB stick utilizzato sia nel formato FAT32.

USB embroidery stick

La macchina viene fornita con un USB embroidery stick in dotazione. utilizzabile per memorizzare disegni e altri file o per trasferire file dal PC alla macchina per cucire e viceversa.

Collegamento e rimozione dalla porta USB

Inserire l'USB embroidery stick o altre periferiche nella porta superiore. Le penne USB si inseriscono in un solo verso: non forzarle.

Il cavo USB PC in dotazione alla macchina (codice: 412 62 59-04) va inserito nella porta più in basso. Non utilizzare cavi diversi in questa porta. L'altra estremità del cavo va collegata al PC.

Nota: installare il software omaggio prima di connettere la macchina al PC (vedere pagina successiva).

Per la rimozione, estrarre con attenzione l'USB embroidery stick o il cavo USB.

Utilizzo dell'USB embroidery stick

Se si carica o si salva nella chiavetta USB, sarà visualizzata una clessidra.

Nota: Non estrarre l'USB embroidery stick mentre sullo schermo è visibile la clessidra o File e Cartelle. In questo caso, infatti, si rischia di danneggiare i file memorizzati sull'USB embroidery stick.



Nota: l'USB embroidery stick fornito con la macchina può restare inserito in quest'ultima quando la si copre con il coperchio. Assicurarsi che il coperchio dello stick USB sia rivolto verso il basso.

Software omaggio (PC)

È disponibile un pacchetto software (PC) per la macchina per cucire e ricamare PFAFF® creative™ 4.5. Il pacchetto aggiunge le seguenti funzioni:

- Il modulo di comunicazione che consente di collegare la macchina al PC. È necessario per utilizzare le funzioni Invia a dei moduli software di ricamo .
- Il programma QuickFont per creare un numero illimitato di font di ricamo partendo dalla maggior parte dei font TrueType® e OpenType® presenti sul PC.
- Plug-in per gestire i disegni di ricamo con Windows Explorer: visualizzare i disegni come miniature, leggere diversi formati di file da ricamo, aggiungere comandi di taglio e altro.

Il software va installato prima di collegare per la prima volta la macchina al PC. Visitare il sito PFAFF® all'indirizzo www.pfaff.com, cercare la sezione di supporto e scaricare il software. All'installazione sarà richiesto il Codice di Installazione. Digitare il numero:

8200

Ulteriori informazioni e la procedura dettagliata di installazione sono disponibili sulla pagina di scaricamento.

Aggiornamento della macchina

Assicurarsi di consultare il sito web www.pfaff.com e/o il rivenditore PFAFF® autorizzato locale per gli aggiornamenti e gli upgrade della macchina e del Manuale dell'utente.

È possibile aggiornare la propria macchina utilizzando l'USB embroidery stick o il cavo USB in dotazione alla macchina (codice: 412 62 59-04).

Istruzioni per l'aggiornamento

- Andare al sito PFAFF® all'indirizzo www.pfaff.com per ulteriori informazioni sugli aggiornamenti disponibili.
- Seguire la procedura guidata di aggiornamento per preparare la USB embroidery stick per l'aggiornamento.
- Per avviare la macchina in modo aggiornamento, tenere premuto il pulsante di marcia indietro (A) all'accensione della macchina. Tenere premuto il pulsante di retromarcia fino alla visualizzazione del modo di aggiornamento sullo Schermo interattivo a colori della PFAFF® creative™. Per aggiornare, seguire le istruzioni.

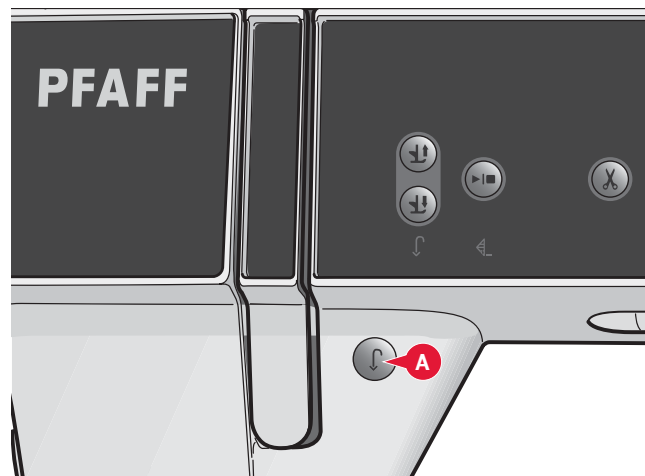

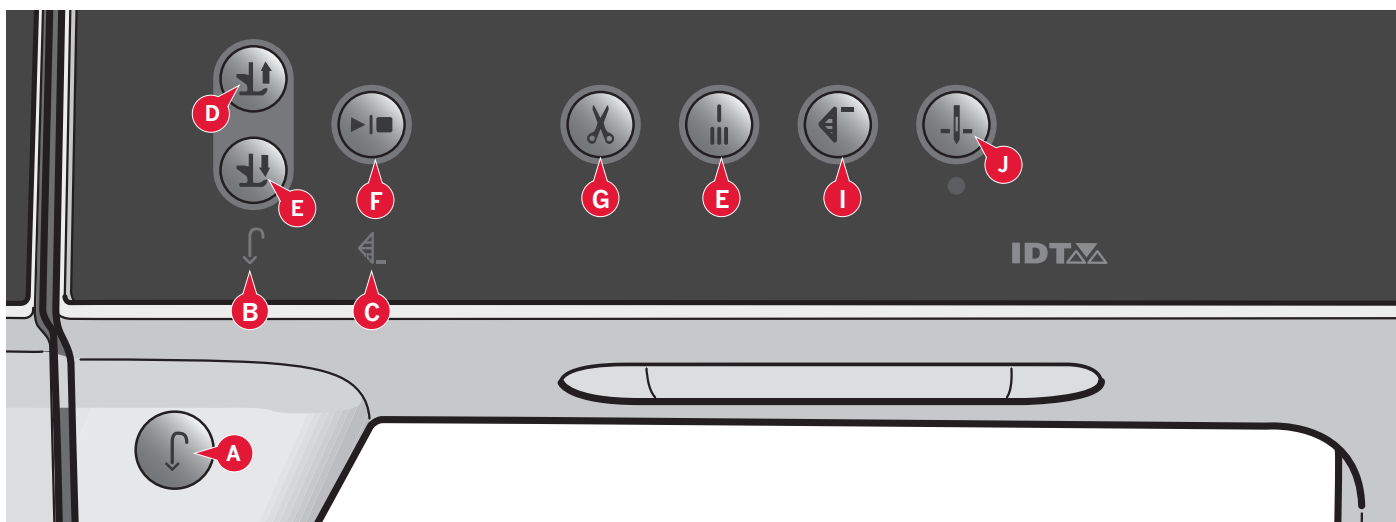

Pulsanti e indicatori

Pulsante di retromarcia (A)

Per la retromarcia costante, premere il tasto una volta prima di cominciare a cucire. La spia di retromarcia (B) si accende e la macchina cuce in retromarcia fino alla successiva pressione del tasto. Se viene premuto mentre si cuce, la macchina cucirà all'indietro fino al rilascio del tasto. L'icona di retromarcia si accende quando si spinge il tasto.

La retromarcia si utilizza anche quando si cuciono asole, si eseguono punti di rammendo e punti cordoncino rastremati per muoversi tra le parti del punto.

Spia di retromarcia (B)

La spia di retromarcia si accende quando si preme il tasto di retromarcia per cucire in tale direzione. Si accende anche quando si cuce in retromarcia permanente.

Spia di azione (C)

La spia di azione si accende per segnalare che occorre realizzare un'azione, ad esempio la cucitura tapering. L'icona resta accesa fino al completamento dell'azione.

Piedino su e attivazione/disattivazione sollevamento extra (D)

Solleva il piedino e l'ago nella posizione sollevata.

Premere il tasto una volta per realizzare il sollevamento extra del piedino. Le griffe si abbasseranno per facilitare la cattura del tessuto spesso sotto il piedino.

Piedino abbassato e attivazione/disattivazione rotazione (E)

Abbassare completamente il piedino. Premere il tasto una volta per sollevare il piedino all'altezza di rotazione.

Quando si inizia a cucire il piedino si abbassa automaticamente.

Avvio/arresto (F)

Premere il tasto per avviare e fermare la macchina per cucire senza ricorrere al pedale. Premere il tasto una volta per avviare e premerlo nuovamente per arrestare.

Taglia-filo (G)

Premere per tagliare sia il filo dell'ago che della bobina immediatamente.

Se si preme questo tasto mentre si cuce, i fili saranno tagliati prima che l'ago si sposti nella posizione di avvio del punto successivo. La macchina esegue la fermatura del filo, taglia i fili dell'ago e della bobina e solleva il piedino e l'ago.

Per programmare la funzione taglia-filo consultare il capitolo 4.

Nota: quando si cuciono le asole con il piedino per asole Sensormatic i fili vengono tagliati automaticamente.

Il piedino non si solleva dopo il taglio del filo se il sollevamento automatico del piedino è stato disattivato nel menu Impostazioni.

I tagli del filo realizzati dalla macchina possono essere annullati nel menu Impostazioni.

In modalità Ricamo i fili vengono tagliati e il piedino sollevato. Il filo superiore si taglia automaticamente solo quando si cambia il colore. Quando il disegno è finito, si tagliano automaticamente entrambi i fili dell'ago e della bobina.

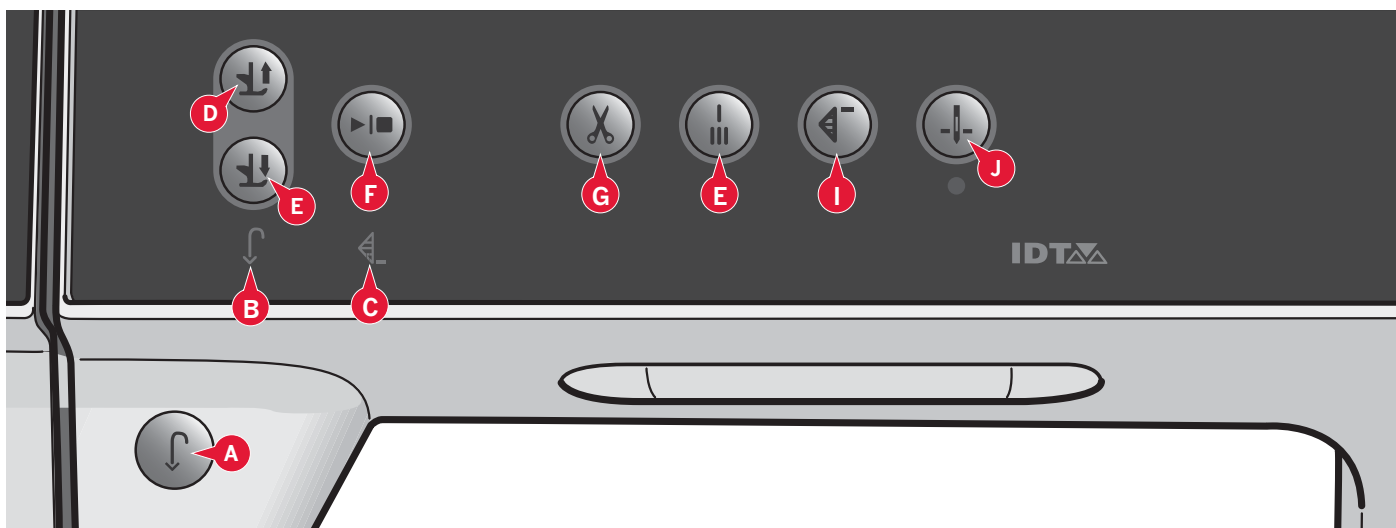

Fermatura immediata (H)

Premere Fermatura immediata mentre si cuce e la macchina cucirà pochissimi punti di fermatura e si arresterà automaticamente.

Sfiorando ancora una volta il tasto Fermatura mentre la spia di azione è accesa, è possibile disattivare la funzione.

Per programmare la funzione di fermatura consultare il capitolo 4.

Ripresa del punto (I)

Se si è interrotta la cucitura a metà di un punto, premere il tasto di ripresa della cucitura per riprendere la cucitura dall'inizio del punto senza dover di nuovo impostare eventuali parametri speciali già definiti in precedenza.

Se si preme il tasto di ripresa del punto mentre si sta cucendo, il punto sarà terminato e poi la macchina si arresterà.

Inoltre, è possibile utilizzare la ripresa del punto per tornare all'inizio di un ricamo.

Ago su/giù (J)

Premere questo tasto per sollevare o abbassare l'ago. Si modifica contemporaneamente l'impostazione della posizione di arresto dell'ago. Quando si attiva l'abbassamento dell'ago, si accende l'icona, l'ago si arresta in posizione abbassata e il piedino si solleva all'altezza di rotazione.

L'ago può essere sollevato o abbassato anche premendo il pedale.



3

PFAFF® *creative*™
Schermo interattivo a colori

Schermo interattivo a colori PFAFF® creative™

La macchina dispone di uno schermo interattivo a colori PFAFF® creative™. Questa tecnologia fornisce grande risoluzione e colore.

Lo schermo è di uso molto semplice, è sufficiente sfiorarlo con lo stilo o con un dito per realizzare le scelte. La taskbar posta al fondo dello schermo include le funzioni principali e la guida.

Ciascuna modalità avrà il proprio schema colore, che faciliterà la navigazione e l'uso della macchina.

Videata iniziale

All'accensione della macchina, sarà visualizzata una schermata di benvenuto e la macchina aprirà il modo cucito. Se è collegata l'unità di ricamo la macchina aprirà automaticamente il modo ricamo.

Parti principali

La taskbar (A) si usa per selezionare e attivare le funzioni principali.

La barra verticale colorata a destra dello schermo viene denominata barra opzioni (B). Dispone di varie opzioni a seconda della modalità attiva.

Taskbar (A)

L'aspetto della taskbar cambia a seconda dell'attivazione della modalità Cucito o Ricamo. Cambiare modalità sfiorando l'icona corrispondente (1 o 2). L'icona della modalità attiva è evidenziata. La taskbar si trova sempre al fondo dello schermo.

1. Icona modo ricamo
2. Icona modo cucito
3. Menu Selezione
4. Menu Impostazioni
5. Menu Info
6. Guida rapida

In modalità Ricamo

7. Icona esecuzione ricamo

La taskbar in modo ricamo presenta un'icona aggiuntiva (7) sopra l'icona di ricamo. È l'icona di esecuzione ricamo. Sfiandola si passa in modo Esecuzione ricamo.

Per ritornare in modo Modifica ricamo è sufficiente sfiorare l'icona del modo ricamo (1).

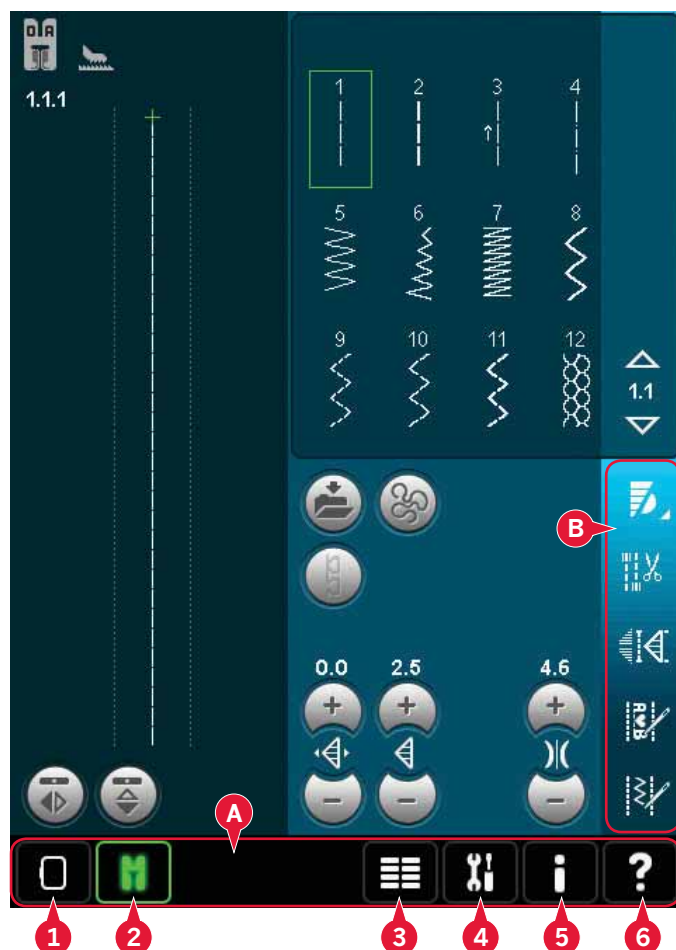

Funzioni principali nella taskbar



Barra delle applicazioni in modalità Modifica ricamo



Barra delle applicazioni in modalità Esecuzione ricamo

Barra opzioni (B)

La barra opzioni contiene diverse opzioni in modo cucito, Modifica ricamo ed Esecuzione ricamo. Ulteriori informazioni sulle opzioni di ciascun modo sono presenti nei capitoli 4, 7 e 8.

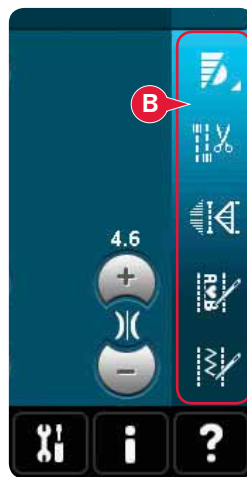

Barra delle opzioni in modo cucito



Barra delle opzioni in modo ricamo

Icone comuni

Alcune icone e funzioni sullo schermo sono di uso frequente. Di seguito, si descrivono le più comuni.

Freccce di scorrimento (C)

Sfiorare le frecce per scorrere tra i punti disponibili.

OK (D) e annulla (E)

Le icone OK (D) e annulla (E) si usano per confermare le impostazioni e selezioni. Inoltre, servono a chiudere le finestre a schermo intero.

Per interrompere un processo in corso, sfiorare Annullare. Per continuare, sfiorare OK.

Tenere premuto (F)

Alcune icone hanno funzioni aggiuntive, contrassegnate da una freccia nell'angolo inferiore destro. Per accedervi, sfiorare e tenere premuta l'icona per pochi secondi.

Funzioni tattili (G)

Sfiorare funzioni serve ad effettuare regolazioni. Vi sono quattro funzioni disponibili: spostare (H), ruotare (I), scalare (J) e panoramica (K).

Quando si seleziona una funzione, è possibile effettuare regolazioni sfiorando le frecce del volantino o usando lo stilo sullo schermo per trascinare. L'aspetto del volantino si modifica a seconda della funzione selezionata.

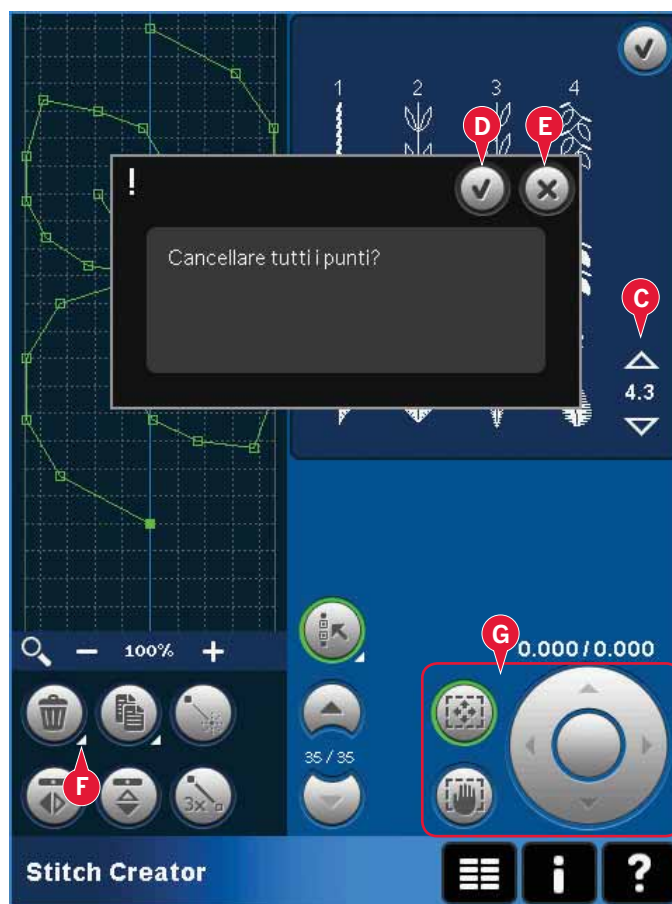

Sfiorare funzioni in modifica ricamo

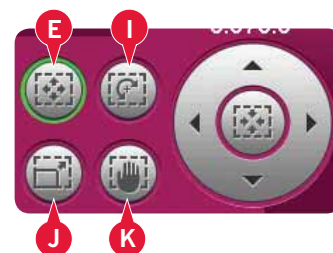

Menu Selezione

Il menu Selezione contiene una barra di selezione al fondo con icone per punti, font, disegni e File e cartelle. Per saperne di più su File e cartelle, consultare il capitolo 10.

Per accedere ai menu, selezionare una delle icone nella relativa barra. Una volta selezionato un punto, un font o un disegno, il menu Selezione si chiude automaticamente. Per ritornare alla vista precedente, chiudere sfiorando Annulla.

Menu Selezione - panoramica

1. Barra di selezione
 - a) Punti
 - b) Font
 - c) Disegni
 - d) File e cartelle
2. Categorie di punti
 - a) Punti utili
 - b) Punti per quilt
 - c) Punti decorativi per effetto ad ago
 - d) Punti decorativi
 - e) Punti maxi
 - f) Tecniche di cucito
 - g) Menu personale
3. Sottocategorie di punti
4. Punti
5. Freccie di scorrimento
6. Eliminare menu personale (visibile solo se è selezionato il menu personale)

Selezione di un punto

Per selezionare un punto, prima selezionare una categoria in alto (2). Ciascuna categoria contiene una o più sottocategorie (3). Ciascuna sottocategoria ha una lista di punti (4). Usare le frecce di scorrimento (5) per portarsi alla pagina successiva della sottocategoria. Selezionare un punto sfiorandolo.

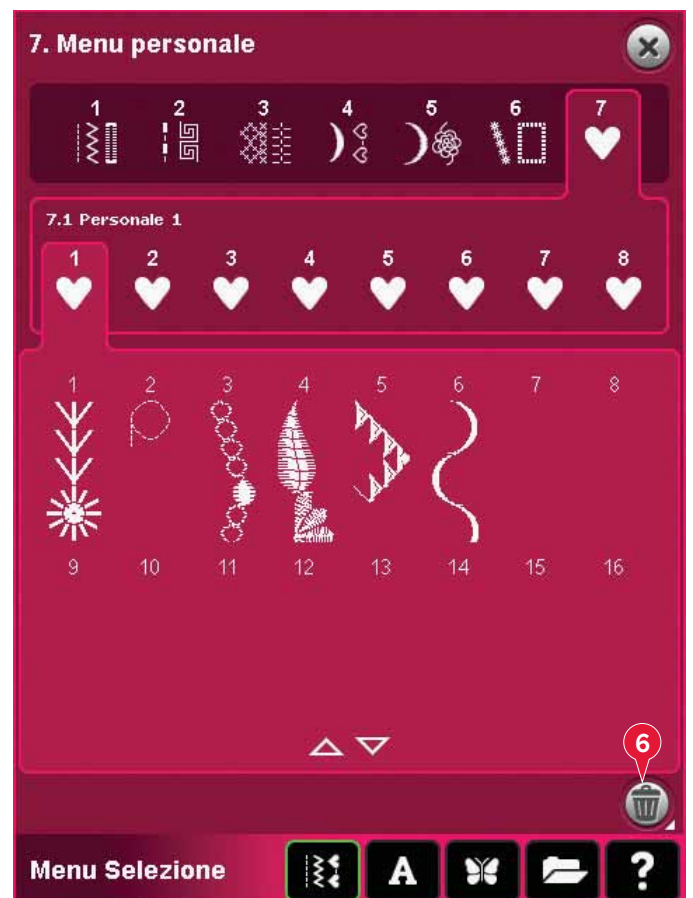
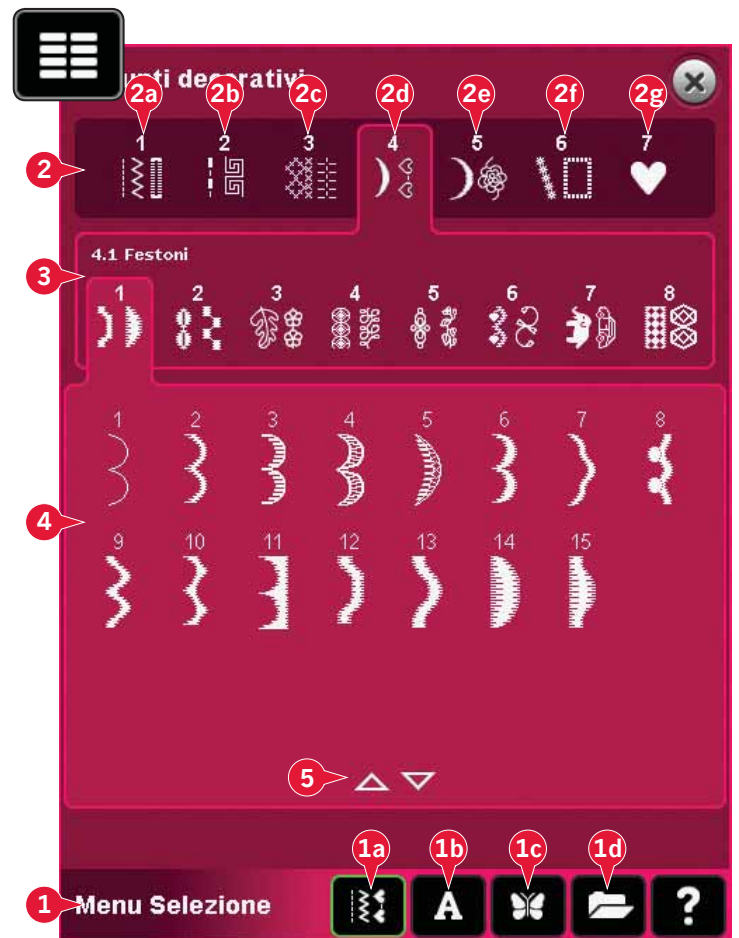

Menu Personale

Per trovare i propri punti personali salvati, aprire il menu Personale (2g). Ogni sotto-categoria del menu Personale ha 16 posizioni per salvare i propri punti o sequenze. Scorrere attraverso i punti nella sottocategoria selezionata usando le frecce di scorrimento. Selezionare un punto sfiorandolo.

Se si desidera cancellare un punto, sfiorare prima l'icona Cancellare (6), quindi il punto. La posizione sarà liberata. Per annullare la cancellazione prima di selezionare un punto, deselegionare l'icona Cancellare.

Continuando a premere l'icona Cancellare (6) si svuoterà l'intera sottocategoria selezionata.

Nota: saranno cancellati tutti i punti della sottocategoria, anche quelli non visibili sullo schermo.

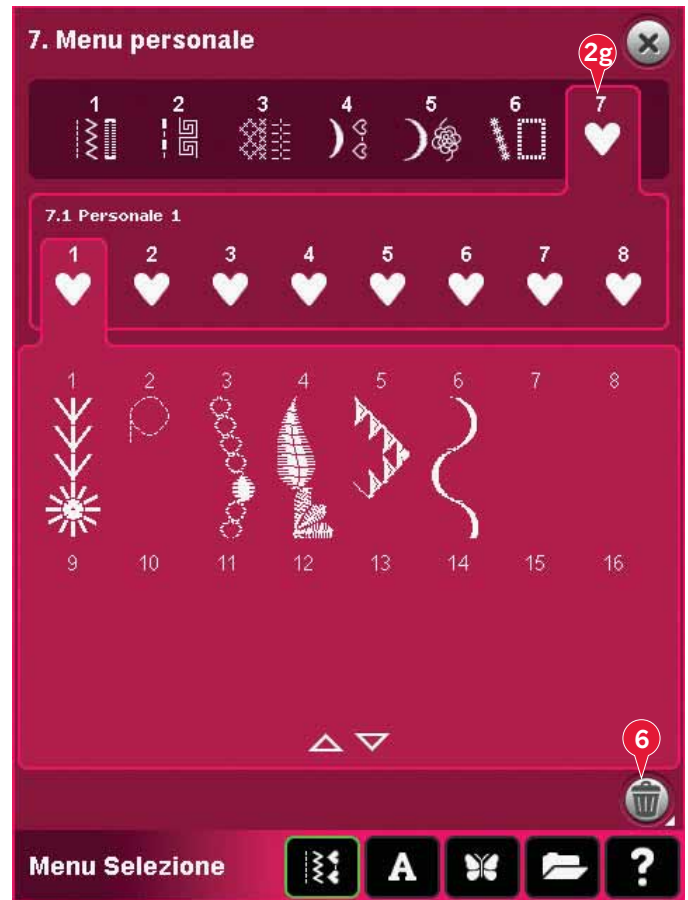

Selezione di un font

I font di punti sono indicati su sfondo più chiaro, quelli di ricamo sono su sfondo più scuro.

Selezionare un font sfiorandolo. Usare la barra di scorrimento per vedere ulteriori caratteri.

Il font punti selezionato si apre in sequenza. Il font di ricamo selezionato si apre nell'editor di testo ricamo.

Nota: i font di ricamo sono visibili soltanto se è attiva la modalità Ricamo e né Sequenza né Stitch Creator™ sono attivi.



Selezione di un modello

Per i disegni, sono disponibili quattro schede: disegni personali, disegni macchina, Minidesign e disegni di quilt. Ulteriori informazioni sulle diverse schede dei disegni sono reperibili nel capitolo 8.

Sfiorare una scheda per visualizzarne i contenuti. Selezionare un ricamo sfiorandolo. Usare la barra di scorrimento per navigare tra ulteriori disegni.

La selezione di un disegno provocherà la commutazione automatica della macchina alla modalità Ricamo e il caricamento del disegno in Modifica ricamo.

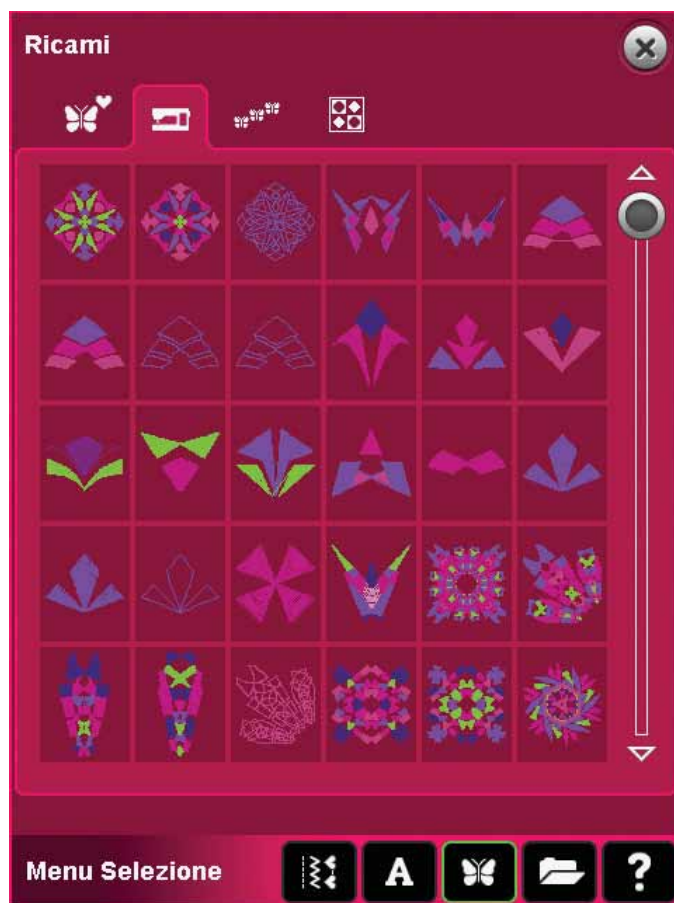

Modifica ricamo

In Modifica ricamo è possibile scalare, modificare colori, posizione e rotazione dei disegni. Inoltre, è possibile unire, salvare, ripristinare e cancellare i disegni.

È possibile modificarli con o senza l'unità di ricamo fissata.

Per saperne di più su Modifica ricamo, consultare il capitolo 8.

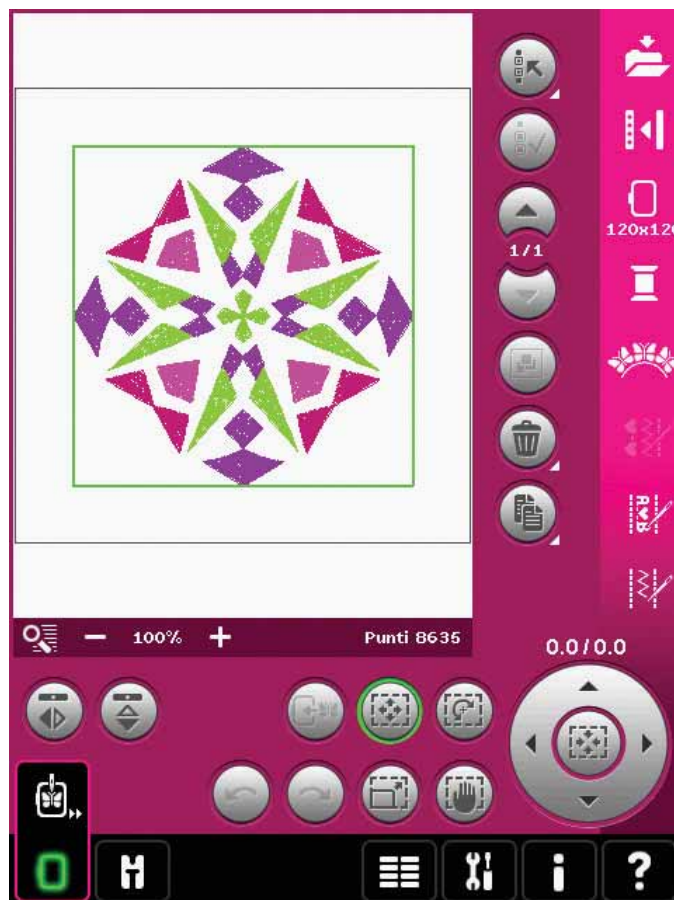

Esecuzione ricamo

Per ricamare il disegno, passare da Modifica ricamo a Esecuzione ricamo sfiorando l'icona di Esecuzione ricamo sulla taskbar.

In Esecuzione ricamo, sono disponibili funzioni utili durante il ricamo.

Per saperne di più su Esecuzione ricamo, consultare il capitolo 9.

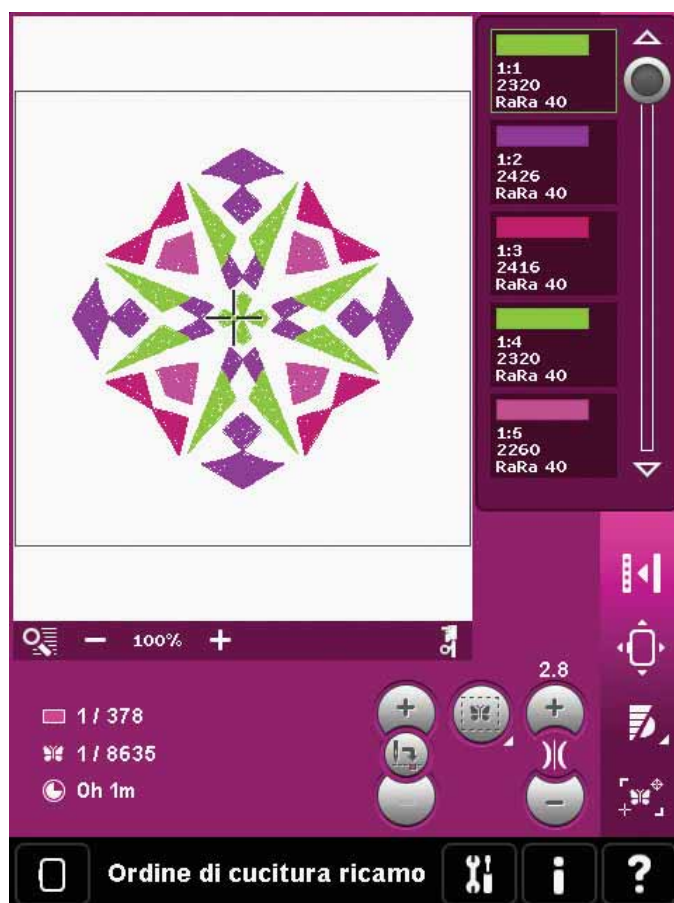

Menu Impostazioni

Nel menu Impostazioni, è possibile modificare le impostazioni predefinite ed effettuare regolazioni manuali alle impostazioni della macchina (A), a quelle dello schermo (B) e a quelle audio (C).

Sfiorare le icone per attivare una funzione o aprire un elenco di selezione. Le impostazioni vengono salvate anche dopo lo spegnimento della macchina salvo le Opzioni delle griffe. Tale impostazione sarà riportata all'impostazione predefinita auto. Vedere pagina 3:10 per ulteriori informazioni.

Usare la Guida rapida per avere informazioni istantanee sulle impostazioni. Sfiorare l'icona della Guida rapida (D) e quindi l'impostazione sulla quale si desiderano informazioni. Ulteriori informazioni sulla Guida Rapida sono presenti nel capitolo 3:13.

Impostazioni della macchina (A)

Lingua

Per vedere le lingue disponibili, sfiorare l'icona. Selezionare la lingua desiderata dalla lista sfiorandola.

Nome proprietario

Sfiorare l'icona per far comparire un popup in cui inserire il proprio nome.

Marca filo

Sfiorare per selezionare la marca preferita dei fili. È possibile selezionare Gütermann Sulky e Robison-Anton. Quando si cambiano i colori di un disegno, oppure si crea un nuovo disegno a partire dai punti o dai font presenti nella macchina, vengono utilizzati i codici dei colori della marca selezionata.

Nota: se si modifica la marca del filo selezionata, i colori dei disegni esistenti non vengono convertiti automaticamente alla marca selezionata.

Ago doppio

Sfiorare l'icona per aprire un elenco in cui scegliere la larghezza dell'ago doppio. Quando si selezionano le dimensioni di un ago doppio, la larghezza di tutti i punti è limitata per evitare che la grandezza di quell'ago ne provochi la rottura. L'impostazione viene mantenuta fino a che non si deselectiona la larghezza dell'ago doppio.

Quando si selezionano le dimensioni di un ago doppio, compare un popup all'accensione della macchina. Un ulteriore popup di avvertimento compare quando si seleziona un punto troppo largo per le dimensioni dell'ago doppio. La larghezza quei punti viene, pertanto, modificata automaticamente per adattarsi alle impostazioni dell'ago doppio. Deselectionare l'ago doppio per tornare al cucito normale.



Popup per la selezione dell'ago doppio.

Sicurez. largh. punto

Selezionare questa funzione durante l'uso di un piedino per punto diritto per bloccare l'ago in posizione centrale per tutti i punti, impedendo danni all'ago e/o al piedino.

Quando si accende nuovamente la macchina per cucire con questa impostazione attivata e per ogni selezione del punto che non sia un punto dritto, un popup informa che è stato impostato un punto dritto. Deselezionare la sicurezza larghezza punto per tornare al cucito normale.

Nota: non è possibile usare ago doppio e sicurezza larghezza punto contemporaneamente.

Taglio punti saltati

La macchina dispone della funzione automatica Tagl. punto saltati, che consente di risparmiare tempo tagliando il filo al termine del ricamo. Se viene selezionata, la macchina taglia il filo dell'ago dei punti saltati e tira il capo del filo sul rovescio del tessuto.

Nota: la macchina taglia il filo anche dopo un cambio di colore. Quando si comincia un nuovo ricamo, mantenere l'estremità del filo in modo da poterla facilmente eliminare quando viene tagliata.



I disegni contrassegnati da questo simbolo sono programmati per il taglio del punto saltato. È possibile aggiungere i comandi di taglio dei punti saltati in qualsiasi disegno utilizzando il pacchetto software scaricato dal sito PFAFF® (vedere pagina 2:12).

Taglio automatico del filo

Selezionandolo, si attiva il taglio automatico del filo. I fili vengono tagliati automaticamente e il piedino si solleva alle modifiche di colore o al termine di un ricamo. Deselezionandolo, non si realizza alcun taglio automatico del filo.

Timer

Visualizza il tempo totale di cucitura e ricamo della macchina. Sfiurare l'icona per azzerare il timer.

Sollevamento autom. piedino

Selezionandolo, si attiva il sollevamento automatico del piedino. Il piedino si solleva all'altezza di rotazione, ad esempio quando si arresta con l'ago in posizione abbassata. Deselezionandolo, il piedino resta abbassato anche se la macchina si arresta con l'ago in posizione abbassata.



Opzioni per griffe

Sfiurarlo per aprire un popup con tre opzioni.

L'impostazione predefinita (e consigliata) è Auto. Le modifiche all'impostazione predefinita non vengono conservate allo spegnimento della macchina. La macchina solleva o abbassa automaticamente le griffe a seconda del punto/tecnica selezionato.

Ad esempio, le griffe si abbassano automaticamente in modalità a mano libera o ricamo, quando viene selezionato il punto per la cucitura dei bottoni o quando si utilizza il sollevamento extra del piedino. Selezionando un nuovo punto/tecnica, la cucitura inizia con le griffe nuovamente sollevate.

Selezionare Su per lasciare le griffe sempre sollevate per ogni tipo di cucitura.

Selezionare Giù per lasciare le griffe sempre abbassate per ogni tipo di cucitura.

Stato attuale AutoSave

Quando si seleziona Stato attuale AutoSave, la macchina salva periodicamente lo stato attuale durante il ricamo e anche quando lo si arresta.

Le informazioni sul ricamo saranno salvate anche dopo lo spegnimento della macchina.

Nota: Se viene selezionato Stato attuale Autosave potrebbe volerci più tempo per passare da Modifica ricamo a Esecuzione ricamo.

Compensazione tensione del filo

Se è necessario incrementare o diminuire la tensione filo per la maggior parte dei punti o ricami, è possibile modificare l'impostazione generale di ricamo e/o cucito. Potrebbe essere necessario dover regolare i controlli di tensione filo quando si cuce o ricama regolarmente su un tessuto speciale o si usa un filo speciale.

Sfiorare Compensazione tensione del filo. Regolare i cursori per ridurre o aumentare la tensione del filo per tutti i punti e/o ricami. L'impostazione predefinita è Normale.

Una volta incrementato o decrementato il valore nel menu Impostazioni, l'icona di controllo della tensione del filo diventerà verde.

Nota: Contattare il rivenditore autorizzato PFAFF® in caso di problemi correlati alla tensione del filo che non siano risolvibili con la Compensazione tensione dei fili.

Piedino dinamico a molla 6D per ricamo

La funzione Piedino da ricamo a molla 6D viene selezionata in maniera predefinita. Quando si ricama con questo piedino, assicurarsi di avere selezionato tale opzione.

Utilizzando un altro tipo di piedino, ad esempio il piedino 6A, disattivare il piedino dinamico a molla 6D per ricamo nel menu Impostazioni.

Pressione del piedino

Nella maggior parte dei casi, non è necessario regolare la pressione del piedino. Potrebbero invece richiedere una regolazione eventuali tecniche speciali usate. La pressione aumenta proporzionalmente al numero.

Altezza del piedino per ricamo

Regolare l'altezza del piedino in modalità Esecuzione ricamo. Utilizzare le icone + e - per aumentare o diminuire l'altezza del piedino.

Alcuni ricami potrebbero accumularsi sotto al piedino. Se non c'è abbastanza spazio tra il piedino e il ricamo, il filo dell'ago formerà anelli sul rovescio del ricamo. Aumentare l'altezza del piedino a piccoli passi fino a quando il ricamo si sposta liberamente sotto al piedino.

Nota: poiché il Piedino dinamico a molla 6D misura continuamente lo spessore del tessuto, l'opzione di regolazione dell'altezza del piedino in ricamo è disponibile solamente se il Piedino dinamico a molla 6D è deselezionato.



Una volta incrementato o decrementato il valore nel menu Impostazioni, l'icona di controllo della tensione del filo diventerà verde.



Pressione del piedino



Altezza del piedino per ricamo

Impostazioni dello schermo (B)

Bloccare schermo

Se occorre, è possibile bloccare agevolmente lo schermo mentre si sta cucendo o ricamando.

Se attivo, lo schermo si blocca dopo un periodo di 10 secondi di inattività. Resta in tale condizione fino a che non lo si sblocca sfiorando OK.

Salvaschermo

Se attivato, la schermata di avvio della creative™ 4.5 sarà utilizzata come salvaschermo 10 minuti dopo l'ultimo tocco. Sfiore lo schermo o premere un pulsante per uscire dal salvaschermo.

Calibrare

Quando si sfiorano le icone sullo schermo, potrebbe essere necessario calibrare quest'ultimo per adattarlo al proprio grado di pressione.

Per aprire una schermata speciale per la calibrazione dello schermo interattivo a colori PFAFF® creative™, sfiorare l'icona Calibrare. Per eseguire la calibrazione, procedere secondo le istruzioni.

Impostazioni del suono (C)

È possibile modificare le impostazioni del suono sulla macchina in modo da abbinarle a varie situazioni. Prima, selezionare dalla lista il suono relativo a un evento che si desidera modificare. Quindi, selezionare il suono desiderato spuntando una delle caselle. Facendo ciò, si udrà il suono. Ogni evento può avere un suono diverso.

Ripeti audio

Quando è attivo, il segnale per alcuni popup di avviso o attenzione viene ripetuto ad intervalli fino a che non lo si annulli.

Volume

Il volume è regolabile mediante il cursore.



Menu Info

Usare il sistema Info per consultare argomenti e informazioni della guida. Il menu Info è una versione ridotta del Manuale di istruzioni.

Quando si sfiora l'icona del menu Info sulla taskbar, sono disponibili quattro opzioni di scelta: Categoria (A), Indice analitico (B), Info personali (C) e Testo (D).

Sfogliare gli argomenti con lo stilo. La freccia sinistra in cima allo schermo apre la pagina precedente. La freccia destra riporta alla pagina attuale.

Categoria (A)

La categoria mostra gli argomenti della guida suddivisi per categorie seguendo la struttura del Manuale dell'utente:

Indice analitico (B)

L'indice analitico mostra gli argomenti della guida in ordine alfabetico.

Info personali (C)

Le Info personali contengono il nome del proprietario, le informazioni sul software della macchina e il numero di serie.

Testo (D)

La macchina consente di aprire e leggere file di testo e HTML. La videata Testo mostra questi file di testo aperti da File e cartelle (vedere capitolo 10).

Nota: l'icona testo non è attiva se in precedenza non sono stati aperti in File e Cartelle file di testo o HTML.

Guida rapida (E)

La macchina dispone di una Guida rapida integrata che fornisce informazioni immediate su tutto ciò che viene visualizzato sullo schermo. Sfiorare l'icona Guida rapida nell'angolo inferiore destro dello schermo (E). Inizia a lampeggiare indicando che la Guida rapida è attiva. Sfiorare l'icona o la parte dello schermo su cui si desidera ricevere informazioni. Compare un popup con una breve spiegazione. Sfiorare OK per chiudere il popup e uscire dalla Guida rapida.

Se si collega un mouse USB, consultare la Guida Rapida incorporata è ancora più semplice. Posizionare il cursore sopra l'icona e fare clic con il tasto destro del mouse. La Guida rapida appare istantaneamente.

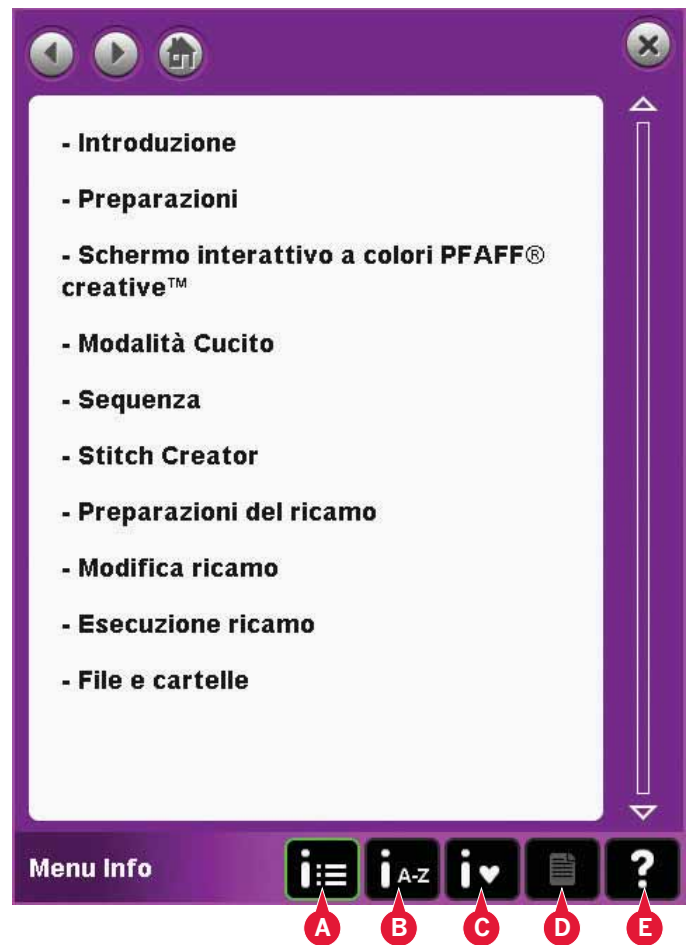



4

Modalità Cucito

Modalità Cucito

In Modalità Cucito è possibile selezionare i punti, regolarli e cucirli. Usare Stitch Creator™ e sequenza per creare i propri punti e sequenze. Il punto selezionato viene visualizzato nel campo dei punti in dimensioni reali. I consigli e le impostazioni della macchina vengono visualizzati in cima allo schermo.

Modalità Cucito - panoramica

1. Consigli di cucito
2. Impostazioni della macchina
3. Area di selezione punto
4. Frecche di scorrimento nelle categorie di punti
5. Numero del punto selezionato
6. Campo del punto
7. Specchiatura in orizzontale
8. Specchiatura in verticale
9. Posizione di inizio sequenza
10. Larghezza del punto
11. Cambio larghezza/posizione
12. Lunghezza del punto
13. Densità del punto
14. Tensione del filo
15. Salvare opzioni
16. Opzioni a mano libera
17. Bilanciare
18. Ingrandire su tutto
19. Controllo velocità
20. Opzioni di fermatura
21. Funzioni cucitura
22. Sequenza
23. Funzione Stitch Creator™
24. Menu Selezione
25. Ripetere asola
26. Posizionamento dei punti
27. Lungh. dello spacco dell'asola
28. Tasto ripetizione punto
29. Guida rapida

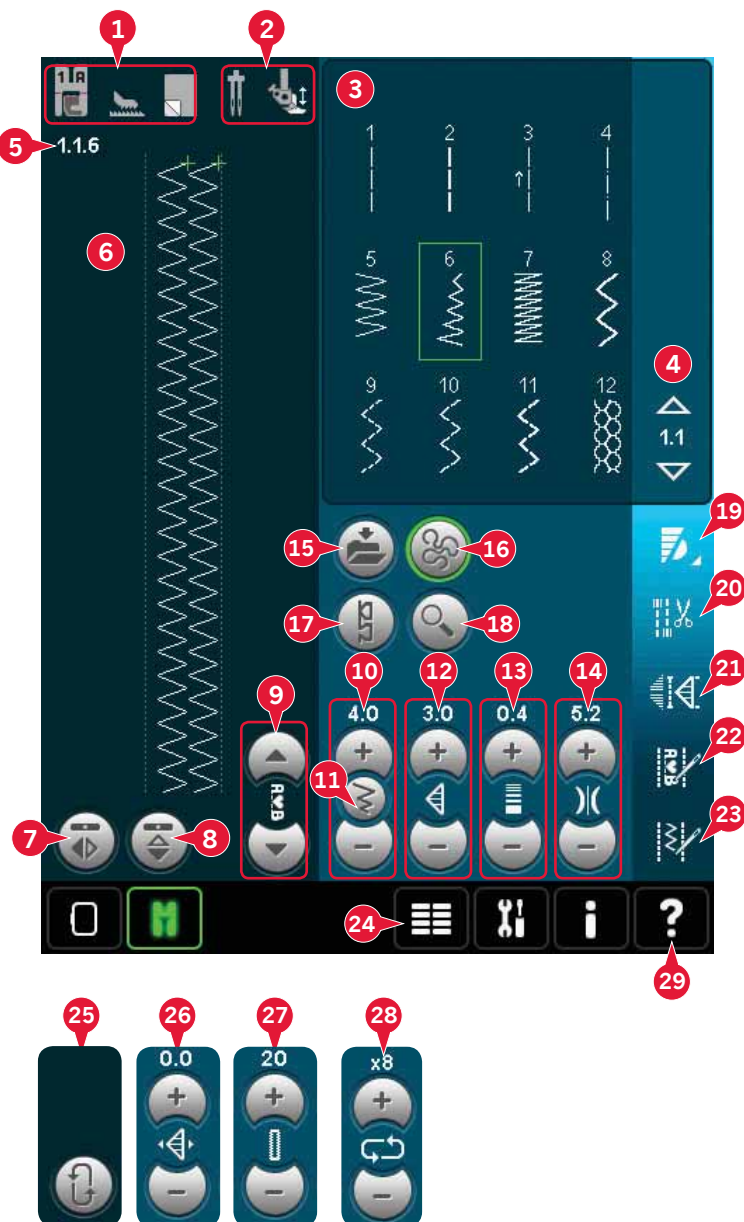

Nota: i simboli e le opzioni non sono visualizzati tutti contemporaneamente.

Guida rapida (29)

Utilizzare la Guida rapida per ottenere informazioni istantanee sulle icone o parti dello schermo. Sfiocare l'icona della Guida rapida (29) e quindi l'icona o la parte dello schermo della quale si desiderano informazioni.

Selezionare un punto

Per selezionare un punto, sfiorare il punto stesso nella relativa area di selezione (3). È possibile scorrere l'elenco dei punti sfiorando le frecce alla destra dell'area di selezione punti (4). Il numero della sottocategoria corrente viene visualizzato tra le frecce (A).

È anche possibile selezionare un punto dal menu di selezione (24), vedere a pag. 3:4.

Consigli di cucito (1)

La macchina fornisce automaticamente consigli per il punto selezionato.

- 1a) Consigli per il piedino
- 1b) Sistema IDT™ consigliato
- 1c) Stabilizzatore consigliato

Impostazioni della macchina (2)

Alcune impostazioni della macchina vengono indicate da un simbolo quando attivate nel menu Impostazioni.

- 2a) Impostare per ago doppio
- 2b) Impostare per sicurezza larghezza punto
- 2c) Impostare per piedino dinamico a molla a mano libera
- 2d) Impostare per piedino a molla a mano libera
- 2e) Impostare per Sensormatic a mano libera

Sollevamento e abbassamento del piedino

La macchina è dotata del tasto di piedino su e sollevamento extra automatico e del tasto piedino giù e rotazione.

Per abbassare il piedino, collocare il tessuto sotto di esso e premere il tasto piedino giù (A) o agire sul pedale. Per sollevare il piedino, premere il tasto piedino su (B) o il tasto taglio filo (C) per tagliare il filo dell'ago e della bobina e sollevare il piedino. Quando l'ago si ferma in posizione abbassata, il piedino si solleva all'altezza di rotazione.

Il piedino e l'ago possono essere abbassati anche con il pedale. Se si spinge una volta il pedale, il piedino si abbassa. Se si spinge il pedale due volte, l'ago affonda nella stoffa.

Nota: se Ago giù è selezionato, quando si smette di cucire e si sfiora Sollevamento automatico del piedino, il piedino si alza ma l'ago resta nella stoffa. Sfiore di nuovo Sollevamento automatico del piedino per sollevare l'ago.

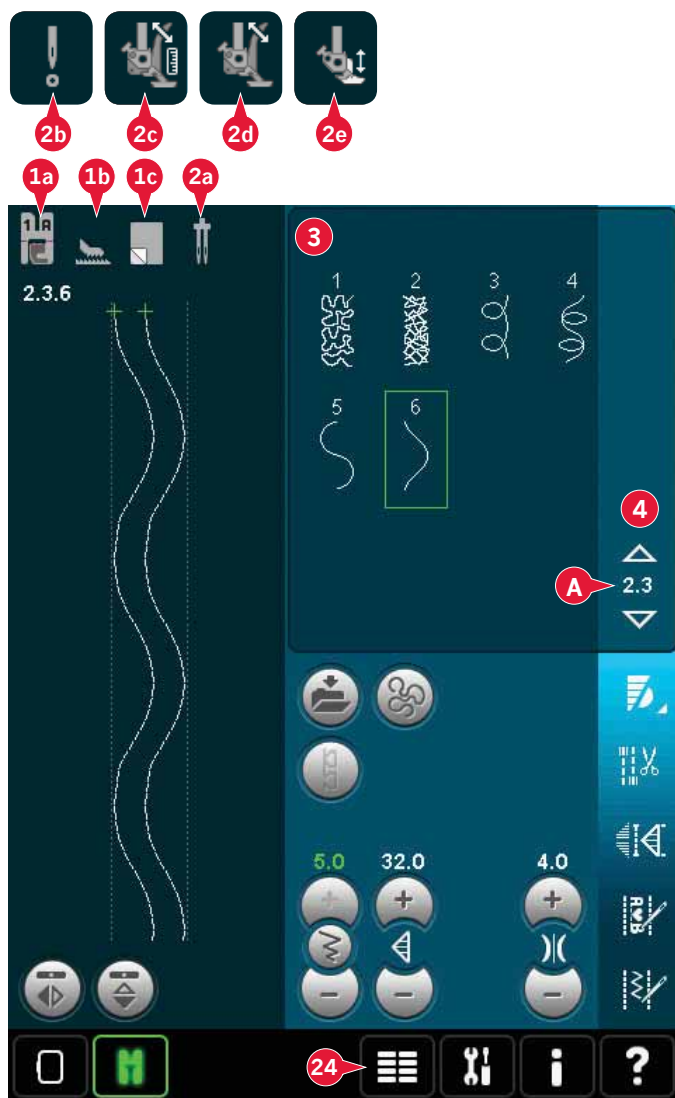

Impostazioni dei punti

La macchina configurerà le migliori impostazioni per ciascun punto selezionato. È possibile realizzare le proprie regolazioni sul punto selezionato.

Le modifiche alle impostazioni vengono applicate soltanto al punto selezionato. Le impostazioni modificate saranno azzerate sui valori di default quando si seleziona un altro punto. Le impostazioni modificate non sono salvate automaticamente allo spegnimento della macchina. È possibile salvare il punto regolato nel menu Personale.

Nota: la larghezza e la lunghezza del punto impostate sono visualizzate sopra le icone. quando si tenta di superare le impostazioni minima o massima per larghezza e lunghezza, si ode un segnale acustico.

Il valore predefinito è visualizzato in bianco. Le modifiche ai valori, invece, in verde.

Larghezza punto (10)

Aumentare o diminuire la larghezza del punto usando + e -.

Posizionamento dei punti (26)

Per i punti diritti viene visualizzata l'icona di posizionamento punto (26) al posto dell'icona larghezza punto. Usare + per spostare il l'ago a destra e - per spostarlo a sinistra. Per il punto diritto la macchina dispone di 37 posizioni dell'ago.

È possibile modificare la posizione dell'ago di tutti i punti più stretti di 9 mm. Sfiurare l'icona di scambio larghezza/posizione (11) per cambiare da larghezza punto a posizione punto. La posizione del punto può essere modificata solo fino al limite della larghezza massima del punto. Quando si cambia Posizionamento punto si limita anche la regolazione in larghezza del punto.

Lunghezza punto (12)

Aumentare o diminuire la lunghezza del punto usando + e -. Se si allunga un punto a zigzag o un punto decorativo, l'intero punto risulterà più lungo. Se si allunga un punto cordoncino per il quale è possibile regolare la densità, l'intero punto sarà più lungo, ma la densità resterà invariata.

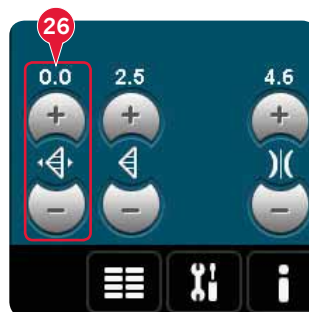
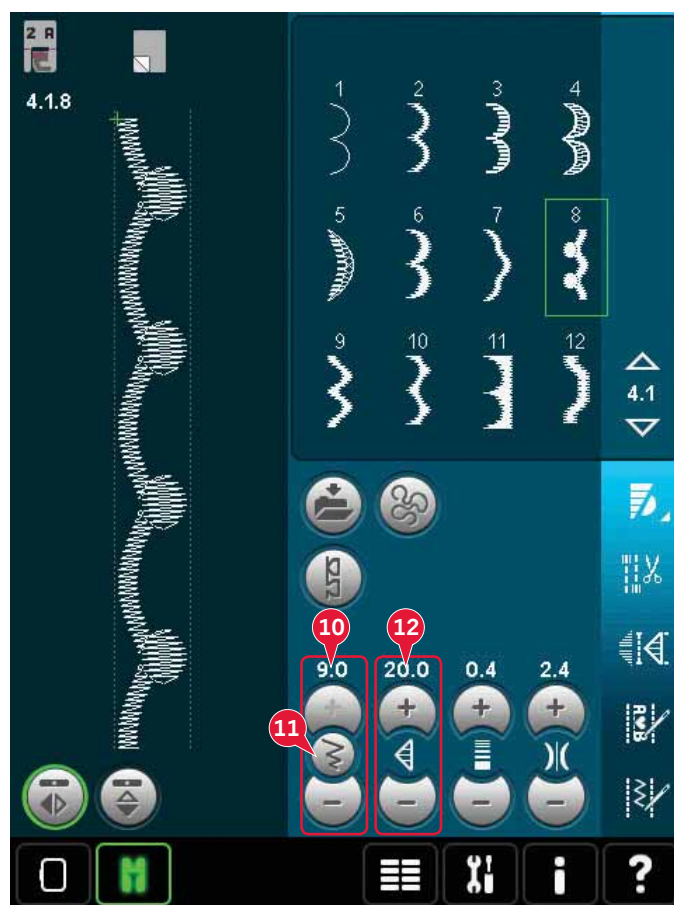

Lunghezza del punto -



Lunghezza del punto +



Densità punto (13)

Il comando Densità punto regola la densità (la vicinanza dei punti piatti che costituiscono l'intero punto). La densità non modifica la lunghezza effettiva dell'intero punto.

Sfiorare + per diminuire la densità. Sfiorare - per aumentare la densità.

Nota: questa funzione si usa spesso con fili speciali e quando si desidera un punto piatto meno denso.



Specchiatura (7 e 8)

Per specchiare punti o sequenze in verticale sfiorare l'icona (7). Per specchiare in orizzontale sfiorare l'icona (8).

Bilanciamento (17)

Quando si cuce su tessuti speciali o si esegue una tecnica speciale, potrebbe essere necessario regolare il bilanciamento.

Iniziare a eseguire un punto su una pezza di stoffa. Sfiorare l'icona di bilanciamento (17) per aprire la relativa finestra. Utilizzare le icone + e - (A) per regolare il bilanciamento fianco/fianco o avanti/indietro del punto. Usare le icone Panoramica (B) per vedere tutto il punto. Cambiare la figura sullo schermo perché coincida con il campione cucito. Quando si cuce ancora, il bilanciamento sarà corretto.

Anche le asole possono essere bilanciate.

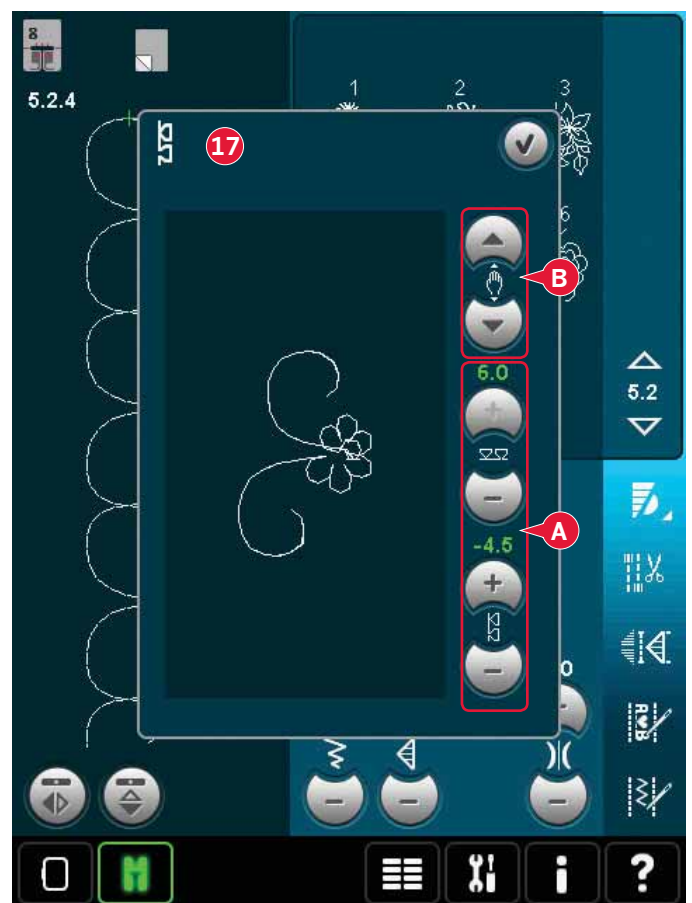
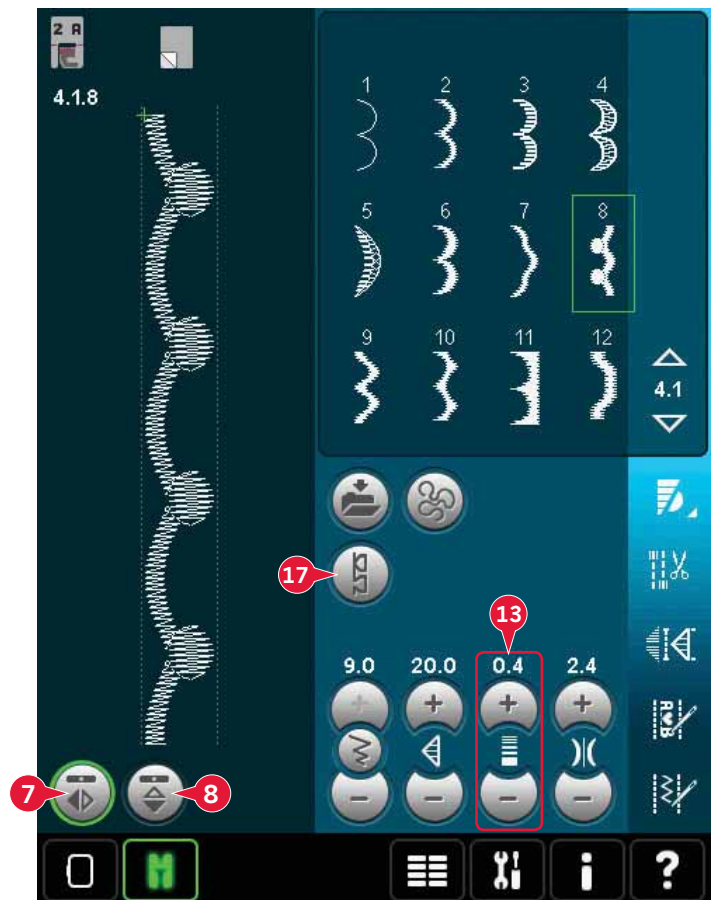

Lungh. dello spacco dell'asola (27)

Impostare la lunghezza dello spacco dell'asola usando + per aumentare e - per diminuire quando si cuce un'asola con il piedino per asole Sensormatic.

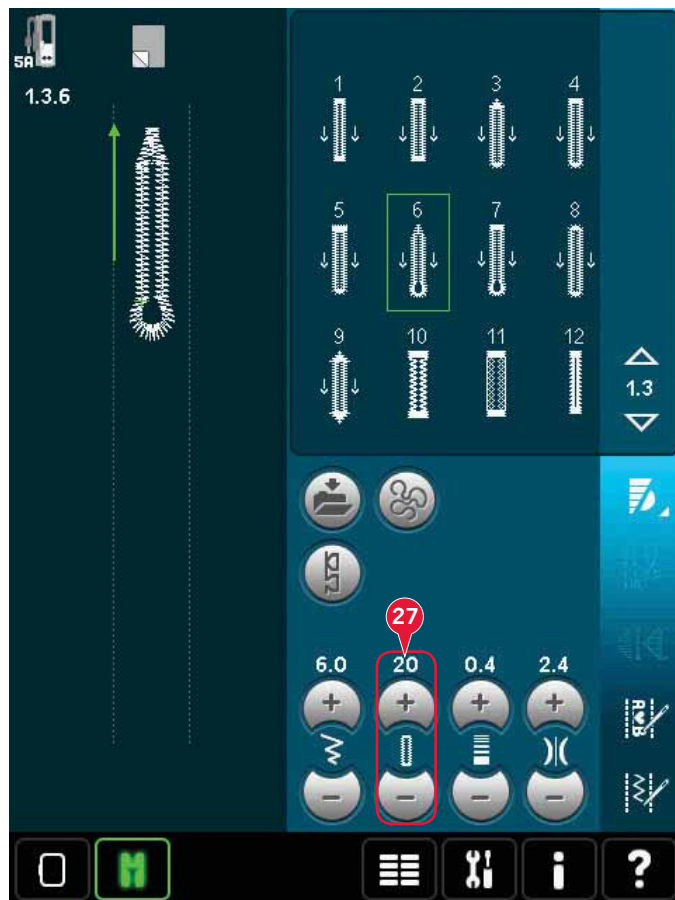

Tasto ripetizione punto (28)

Sfiorare + per aumentare e - per diminuire il numero di ripetizioni del punto da cucire quando si cuce un bottone.

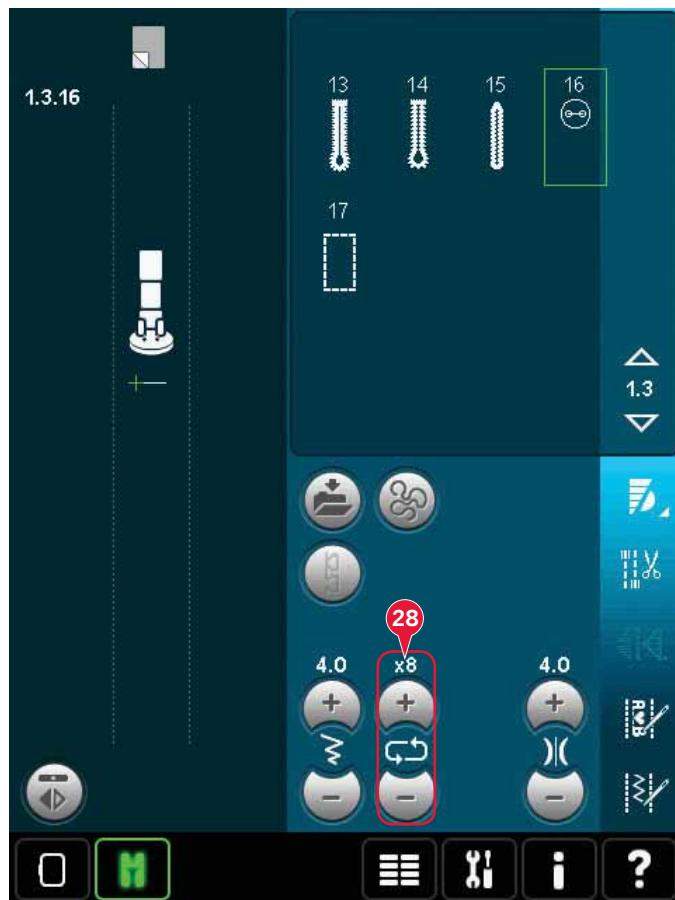

Regolare la Tensione filo (14)

Sfiorare + per aumentare e - per diminuire la tensione del filo dell'ago.

Per un punto più bello e resistente, assicurarsi che la tensione del filo nell'ago sia impostata in modo corretto, ad es. per il cucito generico, che i fili siano disposti uniformemente tra i due strati di stoffa (A).

Se il filo della bobina è visibile sul lato superiore del tessuto, significa che la tensione del filo nell'ago è eccessiva. Ridurre della tensione del filo nell'ago (B).

Se il filo della bobina è visibile sul lato inferiore del tessuto, significa che la tensione del filo nell'ago è insufficiente (C). Aumentare della tensione del filo nell'ago.

Per asole e punti decorativi, è necessario che il filo dell'ago in alto sia visibile sotto la stoffa.

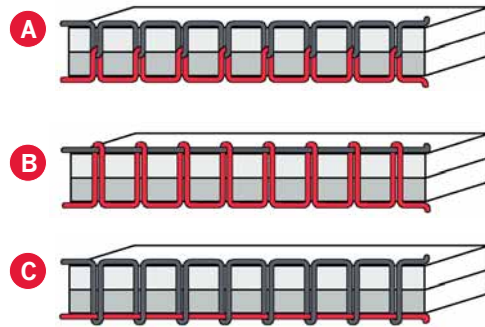
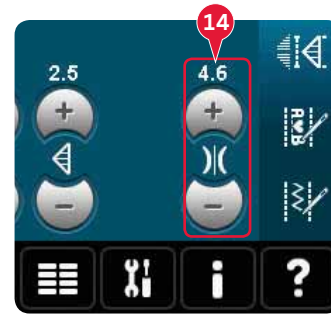

Compensazione tensione del filo

Se la tensione del filo è in generale troppo alta o troppo bassa, sfiorare compensazione Tensione filo nelle impostazioni macchina e regolarle nella finestra visualizzata, vedere pag. 3:11.

Nota: eventuali modifiche alla compensazione della tensione del filo saranno conservate anche durante lo spegnimento della macchina.



Opzioni mano libera (16)

Tutti i punti sulla macchina possono essere cuciti a mano libera per creare effetti fantastici.

Sfiorare l'icona delle opzioni a mano libera (16) per aprire una finestra di selezione tra tre diverse opzioni: il simbolo di piedino per cucitura a mano libera alla sommità dello schermo (A) indica l'impostazione selezionata. Utilizzare la Guida rapida (29) per informazioni sull'impostazione corrente.

Nella cucitura a mano libera le griffe si abbasseranno automaticamente e il tessuto dovrà essere spostato manualmente.

Nota: assicurarsi che il sistema IDT™ sia disattivato.

Ulteriori informazioni sul cucito a mano libera sono disponibili a pag. 4:20.

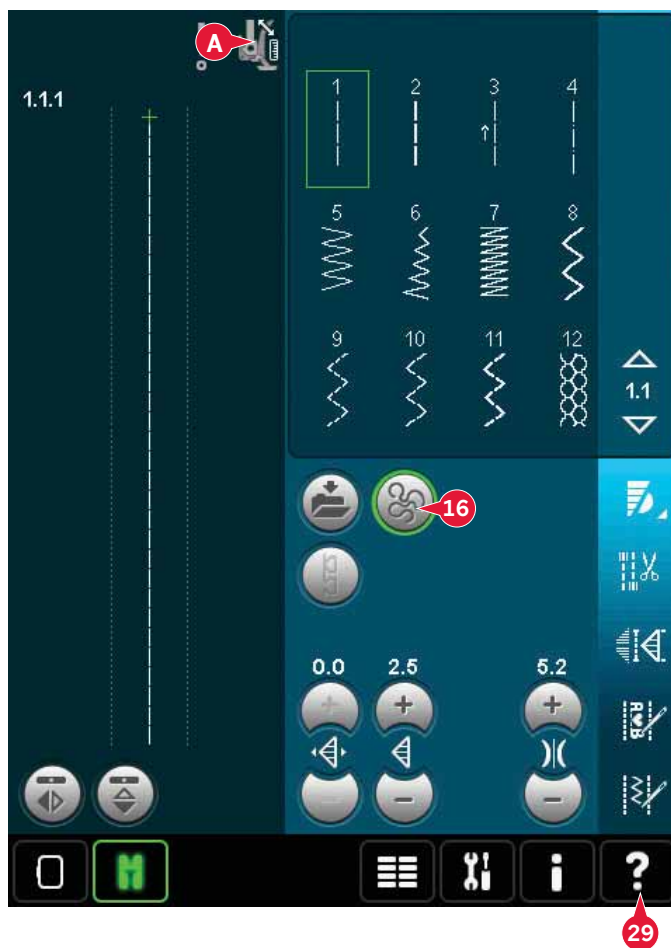

Piedino dinamico a molla a mano libera (16a)

Attivare per impostare la macchina nel modo corretto per l'uso del Piedino dinamico a molla 6D. Il piedino a molla dinamica misura lo spessore del tessuto e si solleva o abbassa ad ogni punto per tenere il tessuto sulla piastrina mentre cuce il punto.

Nota: si consiglia di utilizzare il Piedino a molla dinamica 6D con il punto diritto. Attivare Sicurezza larghezza punto nelle impostazioni della macchina.

Piedino a molla a mano libera (16b)

Attivare per impostare la macchina in modalità Piedino mano libera a bassa veloc. per il piedino a molla opzionale. Il piedino a molla si solleva e si abbassa a ogni punto per trattenere il tessuto sulla piastrina dell'ago durante la formazione del punto.

Nota: è possibile acquistare i piedini a molla opzionali dal concessionario locale PFAFF®.

Non usare il piedino a molla se è attivato Sensormatic a mano libera, per evitare che l'ago danneggi il piedino.



Sensormatic a mano libera (16c)

Attivare per impostare la macchina in modalità Sensormatic a mano libera per il piedino 6A.

Quando si cuce a mano libera a bassa velocità, il piedino si solleva e si abbassa a ogni punto per trattenere il tessuto sulla placca ago durante la formazione del punto. Ad una velocità superiore, il piedino resta sospeso sul tessuto mentre si cuce.

Se durante la cucitura il tessuto si sposta su e giù con l'ago è possibile che alcuni punti vengano saltati. Abbassando l'altezza del piedino si ridurrà lo spazio tra il piedino stesso e il tessuto eliminando i punti saltati.

Per regolare l'altezza del piedino in modalità Sensormatic a mano libera, continuare a premere la casella di spunta (d) ed effettuare le regolazioni nel popup.

Nota: fare attenzione a non ridurre troppo l'altezza del piedino. Il tessuto deve muoversi liberamente sotto il piedino.



Posizione di inizio sequenza (9)

Cucendo una sequenza è possibile iniziare da qualsiasi punto della stessa. Utilizzare le frecce (9) per scorrere la sequenza. Consultare il capitolo 5 per informazioni su Sequenza.

Zoom su tutto (18)

Se il punto o la sequenza sono più larghi di quanto possa essere visualizzato sullo schermo, è possibile usare l'icona Realizzare zoom su tutto per vedere l'intera larghezza della sequenza.

Nota: realizzare zoom su tutto è visibile solo se il punto o la sequenza sono più larghi del campo del punto.

Opzioni salvataggio (15)

Selezionare la posizione di salvataggio del punto, aprire le varie opzioni di salvataggio sotto Salvare (15).

- a) Salvare nei File personali
- b) Salvare nel menu Personale
- c) Salvare punto di default personale

Salvare nei File personali (15a)

Per salvare un punto nei File personali, sfiorare l'icona Salvare (15) e selezionare Salvare nei File personali (15a).

L'icona apre una nuova finestra in cui è possibile selezionare la posizione di salvataggio del punto. È possibile salvare in una cartella dei File personali o su una periferica esterna approvata.

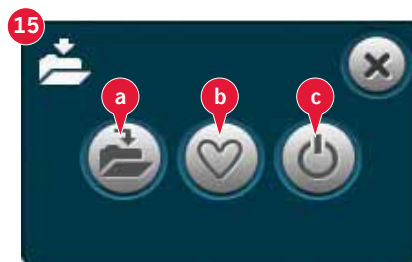
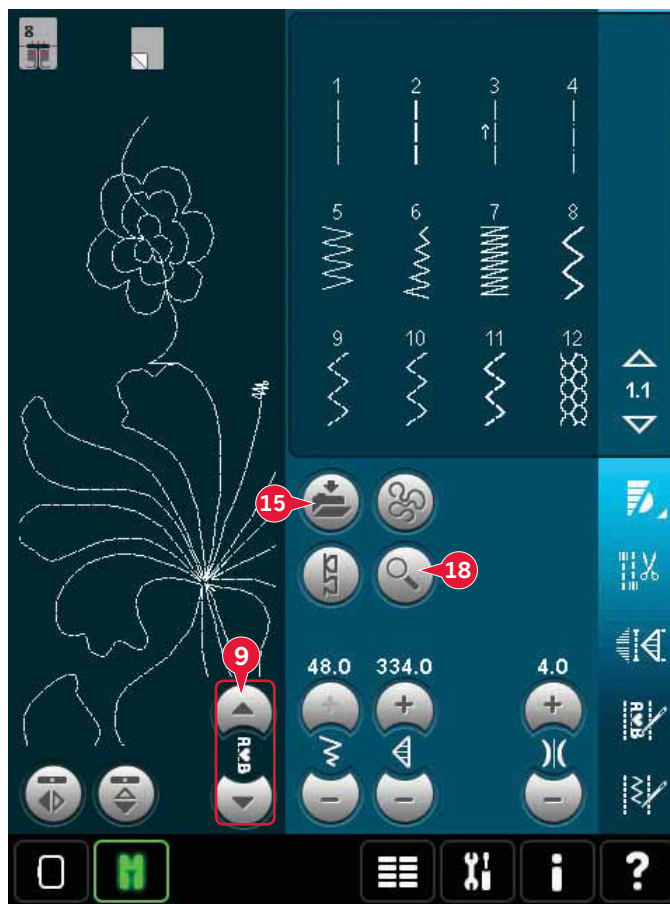

Salvare nel Menu personale (15b)

Per salvare un punto nel menu Personale, sfiorare l'icona Salvare opzioni (15) e selezionare Salvare nel Menu personale (15b). Si aprirà una nuova finestra. Scegliere la sottocategoria in cui si desidera salvare il punto (A). Nel menu Personale compariranno tutti i punti salvati in precedenza.

Le frecce (B) consentono di scorrere il menu Personale per trovare una posizione vuota.

Qualsiasi casella senza punti rappresenta una posizione libera e può essere usata per salvare il nuovo punto. Per realizzare il salvataggio, è sufficiente sfiorare la posizione.

Qualsiasi casella con un punto rappresenta una posizione occupata. È possibile sovrascrivere un punto memorizzato in precedenza. Per sovrascrivere, è sufficiente sfiorare il punto. Un popup chiederà la conferma dell'intenzione di sovrascrivere il punto memorizzato in precedenza. Per annullare il processo di salvataggio, sfiorare l'icona Annulla. La finestra di salvataggio si chiude e si ritorna alla schermata precedente.

Per cancellare un punto o una sequenza salvati, sfiorare l'icona Cancellare (C). L'icona Cancellare sarà attiva fintantoché vi sia un punto selezionato e cancellato o fino a che non la si sfiori nuovamente. Viene visualizzato un popup che chiede di confermare la cancellazione.

Continuare a premere sull'icona Cancellare per cancellare contemporaneamente tutti i punti salvati nella sottocategoria attuale.

Nota: se si usa questa funzione, saranno cancellati anche i punti della sottocategoria attuale non visualizzati sullo schermo.

Salvare punto di default personale (15c)

Selezionare il punto, quindi sfiorare questa icona (15c) per confermare il punto di default. Quando si accende la macchina, sarà ora selezionato questo punto.

Nota: non è possibile salvare una sequenza come punto predefinito. L'icona (c) non sarà attiva.

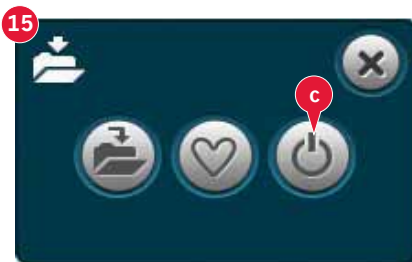

Barra opzioni

Controllo velocità (19)

Questa funzione consente di ridurre agevolmente la velocità massima di cucito. Per ridurre la velocità, è sufficiente sfiorare l'icona Controllo velocità. Per tornare alla velocità normale, deselegnare l'icona.

Il limite di velocità impostato può essere modificato. Per far comparire un popup, continuare a premere l'icona Controllo velocità. Impostare il limite di velocità desiderato utilizzando il cursore quindi chiudere il popup. La volta successiva che si sfiora l'icona Controllo velocità, la velocità sarà ridotta al limite scelto.

È possibile continuare a cucire senza chiudere il popup.

Nota: Non è possibile impostare la velocità massima nel popup. Per impostare la velocità massima, chiudere il popup e deselegnare l'icona di controllo velocità.

Opzioni di fermatura (20)

Queste opzioni consentono di programmare le fermature sia all'inizio che alla fine, e i tagli alla fine del punto.

Quando si sfiora l'icona Fermatura, si aprono tre opzioni per consentire di selezionare le varie funzioni; Fermatura all'inizio (20a), Fermatura alla fine (20b) e Taglia-filo (20c).

Dopo aver attivato le impostazioni, è possibile nascondere le tre icone sfiorando nuovamente l'icona Fermatura sulla barra delle opzioni. L'icona Fermatura mostra le impostazioni cambiando il colore della funzione scelta. Le impostazioni rimangono attive finché non le si disattiva.

Nota: per la fermatura immediata, usare il tasto Fermatura che si trova nella parte anteriore della macchina.

Cucitura con selezione di opzioni di fermatura

1. La fermatura all'inizio (20a) sarà eseguita appena si inizia a cucire.
2. Premere il pulsante di retromarcia per attivare la fermatura alla fine (20b). L'indicatore di azione si illuminerà. La macchina finirà il punto ed eseguirà una fermatura.

Quando viene programmato il taglio del filo (20c), la macchina taglierà automaticamente i fili dopo aver eseguito la fermatura alla fine. L'ago e il piedino si solleveranno.

Nota: Arrestare la cucitura e premere il pulsante di retromarcia due volte per attivare la cucitura in retromarcia. L'indicatore di retromarcia si illuminerà. Non saranno eseguite fermature.

Premere il pulsante di retromarcia durante la cucitura in retromarcia per attivare la fermatura alla fine. Si illumineranno l'indicatore di retromarcia e l'indicatore di azione.

Per tornare a cucire a marcia avanti, arrestare la cucitura in retromarcia e premere il pulsante di retromarcia. Non si illuminerà alcun indicatore e non saranno eseguite fermature.

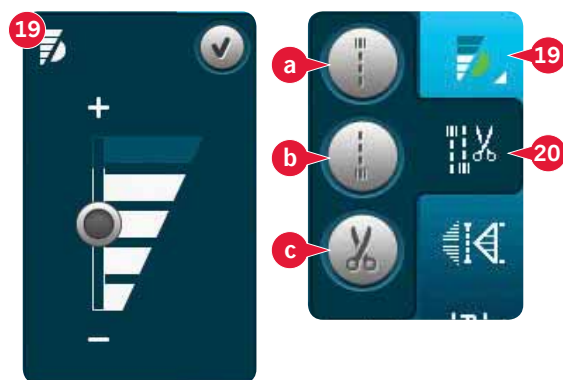

Programmi di cucito (21)

Funzioni di cucito - panoramica

- A Funzione Tapering
- B Funzione Punto singolo
- C Funzione patchwork
- D Campo di anteprima
- E Impostare il numero di ripetizioni del punto nella funzione punto singolo

Nota: non è possibile usare tutte le funzioni contemporaneamente. È possibile continuare a cucire senza chiudere questo popup.

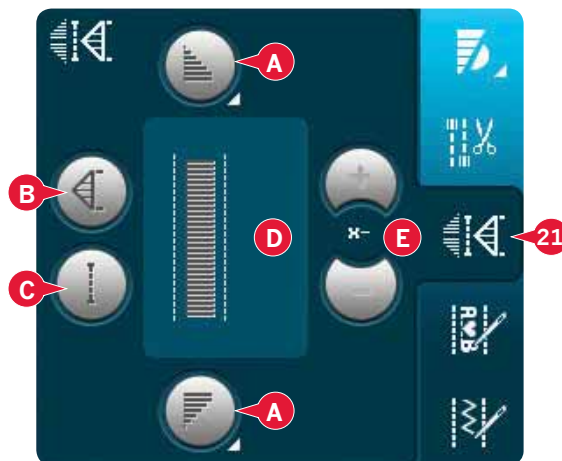

Funzione Tapering (A)

Il tapering aumenta o diminuisce la larghezza dei punti mentre si cuce, creando degli effetti simmetrici o asimmetrici.

Attivare Tapering selezionando una delle icone Tapering (A). L'angolo di default è 45 gradi. Sfiando a lungo un'icona di tapering (A) si visualizzeranno le scelte di angolo per tale tapering. Selezionare un angolo per l'inizio tapering e lo stesso angolo o un angolo diverso per la fine tapering.

Se si disattiva e riattiva il tapering, l'angolo sarà impostato sull'angolo selezionato precedentemente.

Quando si attiva il tapering sia all'inizio che alla fine e si inizia a cucire, la larghezza del punto inizierà a 0 mm. Si allarga fino a raggiungere la larghezza del punto selezionata. Cucire la lunghezza desiderata e premere il tasto di retromarcia. La larghezza si riduce fino a 0 mm e la spia di azione sulla macchina si accende fino al termine del tapering.

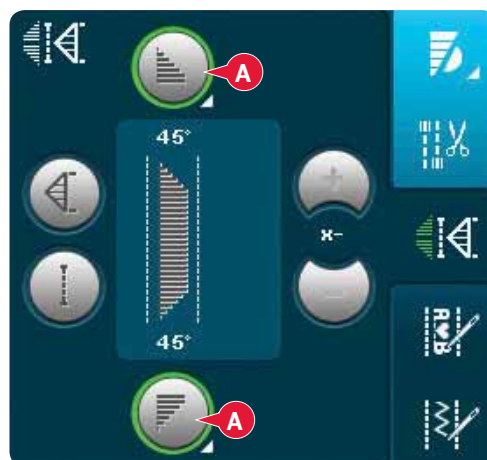

Funzione Punto singolo (B)

Attivare la funzione Punto singolo sfiorando l'icona (B). La funzione Punto singolo consente di decidere quante ripetizioni del punto si desidera cucire.

Impostare il numero di ripetizioni usando le icone a destra (E). Il numero di ripetizioni scelto compare tra le icone + e -. La lunghezza stimata delle ripetizioni compare nel campo Anteprima (D). La macchina si ferma automaticamente quando le ripetizioni sono completate.

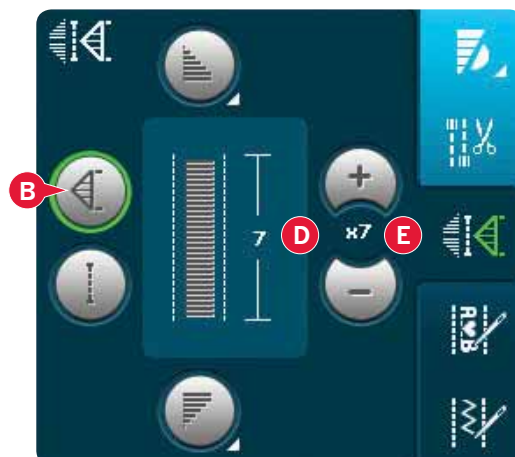

Funzione di patchwork (C)

La funzione Patchwork consente di programmare una lunghezza di cucitura ripetibile esatta, da cucire ripetutamente. Si tratta di una funzione molto utile durante l'esecuzione del quilt.

Per programmare una lunghezza di cucitura, attivare la funzione Patchwork (C). Cucire la lunghezza desiderata e premere il tasto di retromarcia. La spia di azione sulla macchina resta accesa fino al termine dell'ultima ripetizione. Ciò imposta la lunghezza della cucitura. La lunghezza della sequenza patchwork compare espressa in millimetri nel campo Anteprema (D).

Dopo aver programmato la sequenza patchwork, si disattiva l'icona della funzione Patchwork. Al suo posto, si attiva la funzione Punto singolo.

La lunghezza programmata del patchwork può essere regolata usando le icone di regolazione punto singolo (E).

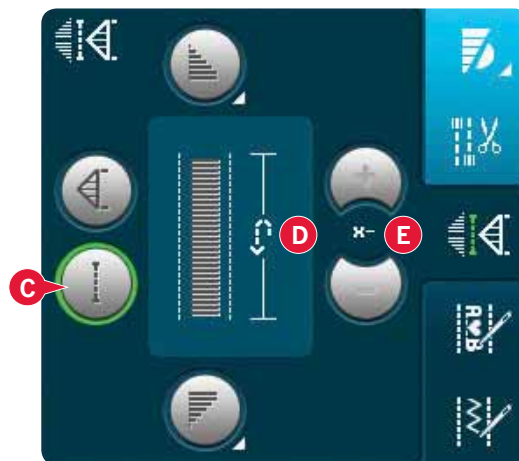

Combinare tapering e patchwork o programmi a punto singolo

L'unione di tapering e patchwork o di programmi a punto singolo consente di ripetere una cucitura a tapering con la stessa lunghezza.

Attivare tapering selezionando una delle relative icone (A) quindi attivare Patchwork sfiorando l'icona (C). Seguire le istruzioni per il tapering riportate sulla pagina precedente. Quando viene premuto il pulsante di retromarcia, l'indicatore di azione si illuminerà fino a quando il tapering e l'ultima ripetizione del punto sono terminate.

La cucitura è ora programmata e il programma a punto singolo attivato. Quando si inizia a cucire di nuovo, la cucitura sarà automaticamente ripetuta con la stessa lunghezza.

La lunghezza della cucitura compare espressa in millimetri nel campo Anteprema (D). Tra le icone + e - (E) viene mostrato il numero di ripetizioni. Utilizzare le icone + e - per regolare la lunghezza della cucitura.

Nota: il tapering è incluso nelle ripetizioni mostrate sullo schermo.

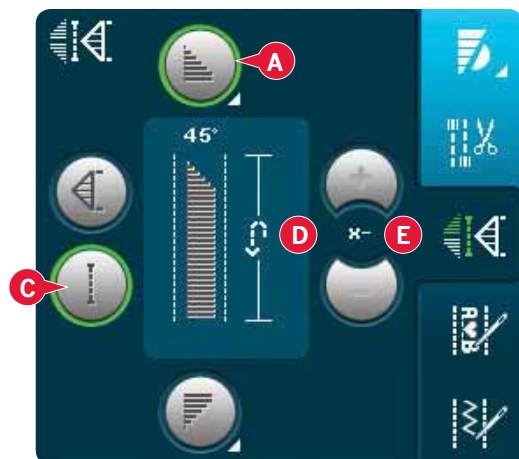

Sequenza (22)

Sfiorare questa icona per aprire Sequenza. Consultare il capitolo 5 per informazioni su Sequenza.

Funzione Stitch Creator™ (23)

Sfiorare questa icona per aprire Stitch Creator™. Le informazioni su Stitch Creator™ si trovano nel capitolo 6.

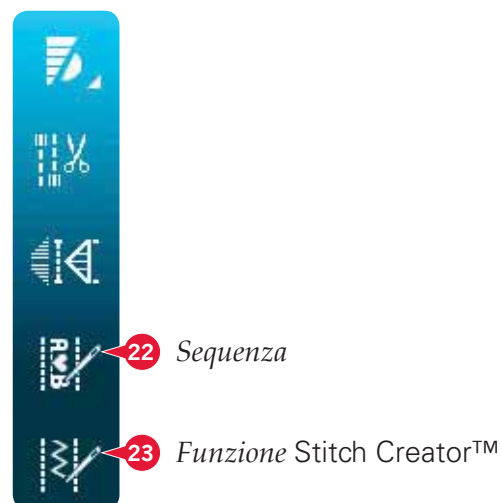

Tecniche di cucito

Queste tecniche potrebbero richiedere piedini e accessori specifici.

Cucitura di cerniere lampo

Esistono diversi modi di cucire le cerniere lampo. Seguire le istruzioni incluse nello schema per ottenere risultati ottimali.

In alcuni tipi di applicazioni cerniere, è importante cucire vicino al dente della stessa. È possibile attaccare il piedino per cerniere 4 alla barra del piedino a sinistra o destra, in funzione dell'inserimento della cerniera. Impostare la posizione del punto in modo che l'ago entri accanto al bordo del dente della cerniera usando una delle 37 posizioni dell'ago disponibili per il punto diritto.

Nota: se il piedino è attaccato a destra del supporto del piedino, è necessario muovere l'ago solo a sinistra. se il piedino è attaccato a sinistra del supporto del piedino, è necessario muovere l'ago solo a destra.

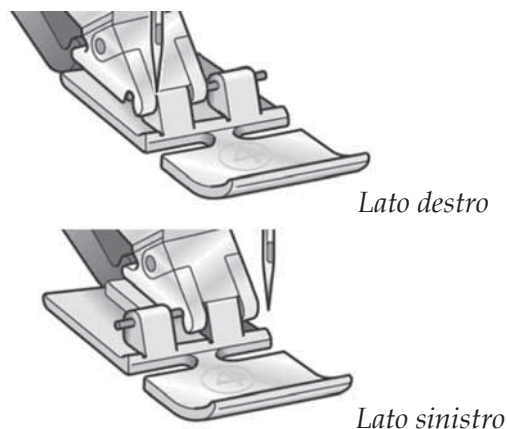

Cucitura di bordi su tessuti pesanti

Quando si cuce sopra le cuciture di tessuti molto pesanti o sull'orlo di un tessuto jeans, il piedino può inclinarsi.

Lo strumento multiuso consente di regolare l'altezza del piedino mentre si cuce. Un lato dello strumento è più spesso dell'altro. Utilizzare il lato che meglio si adatta allo spessore della cucitura.

Innestare il sistema IDT™, vedere pag. 2:9.

Arrivando al punto più spesso del tessuto, rallentare la velocità di cucito.

Suggerimento: l'aumento della lunghezza del punto potrebbe migliorare i risultati nella cucitura di orli nei tessuti pesanti.

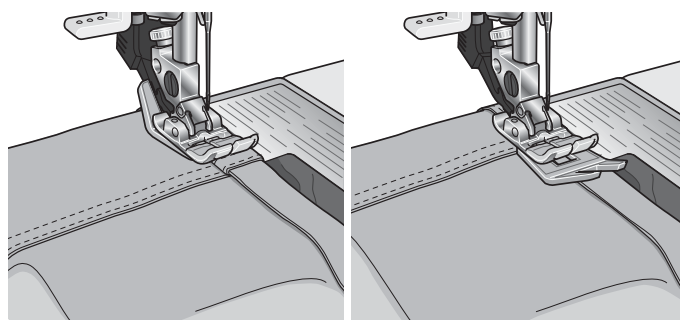

Punto zigzag a tre passi

Per sorfilare orli grezzi è possibile utilizzare il punto numero 1.1.9. Assicurarsi che l'ago infili il tessuto sul lato sinistro e sorfili l'orlo sul lato destro.

Il punto 1.1.9 può anche essere utilizzato come punto elastico per aggiungere elastici a pigiami, gonne e abbigliamento sportivo.

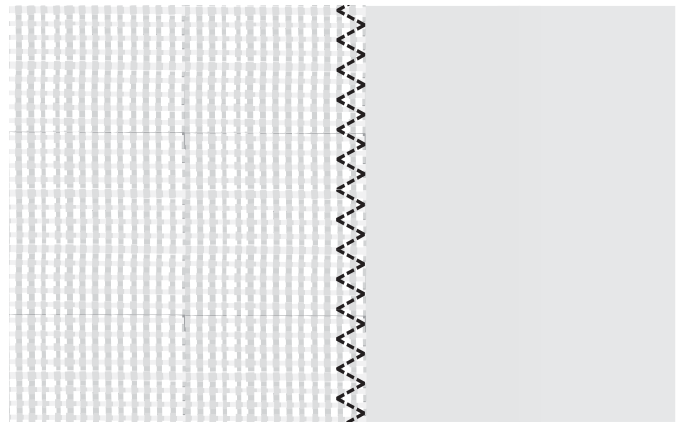

Punto orlo invisibile

Il punto per orlo invisibile 1.1.16 viene utilizzato per eseguire orli invisibili su gonne, pantaloni e decorazioni casalinghe. Usare il piedino n. 3 con IDT™.

- Terminare il bordo dell'orlo.
- Piegare e premere il margine di cucitura sul lato posteriore.
- Piegare l'orlo su se stesso in modo che circa 1 cm dell'orlo finito si allunghi oltre la piega. Il lato posteriore del progetto ora dovrebbe essere a faccia in su.
- Posizionare il tessuto sotto il piedino in modo che la piega segua il bordo della guida A.
- Quando l'ago entra nella piega dovrebbe catturare un po' di tessuto. Se i punti sono visibili sul lato destro, regolare la guida d'orlo A ruotando la vite di regolazione B fino a quando il punto che cattura l'orlo sia appena visibile.

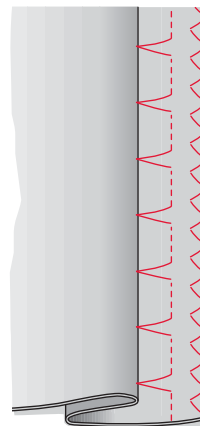
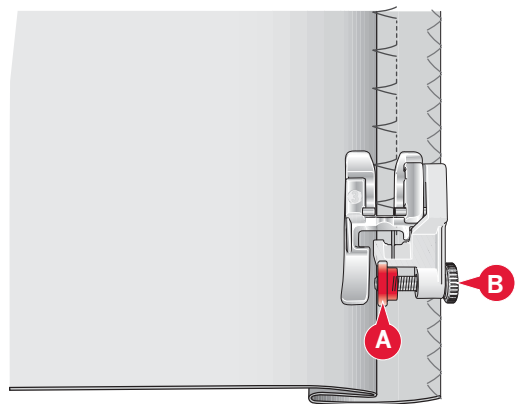

Punto per orlo invisibile 1.1.16

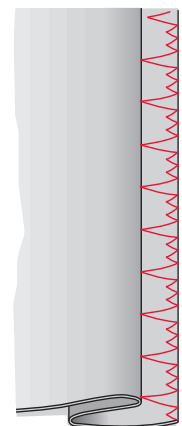

Punto per orlo invisibile elastico 1.1.17

Punto orlo invisibile elastico

Il punto per orlo invisibile elastico 1.1.17 è particolarmente indicato per tessuti elastici, poiché il zigzag del punto consente al punto di allungarsi. L'orlo è finito e cucito allo stesso tempo. Non è necessario finire prima l'orlo grezzo nella maggior parte dei lavori a maglia.

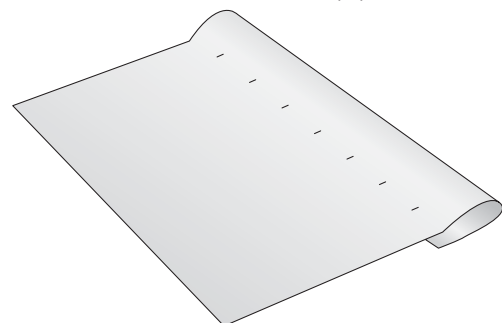

Asole

Le asole si trovano nella Categoria 1, sotto-categoria 1.3 nel menu Selezione. Per trovare la sottocategoria asole è anche possibile scorrere le categorie in modo Cucito.

Nota: è possibile cucire le asole fino a 50 mm utilizzando il piedino per asole Sensormatic. L'asola Sensormatic avrà entrambi i lati dell'asola cuciti nella stessa direzione per un risultato più uniforme.

Le asole maggiori di 50 mm vengono cucite manualmente in quattro passi con il piedino 5M.

La direzione dei punti da cucire sarà indicata sullo schermo da una freccia a lato dell'asola.

Per cucire un'asola, prima montare il piedino corretto, quindi selezionare l'asola. Per garantirsi un buon risultato, iniziare cucendo un campione di prova sul tessuto e lo stabilizzatore che si useranno.

Nota: Assicurarsi che il sistema IDT™ sia disattivato.

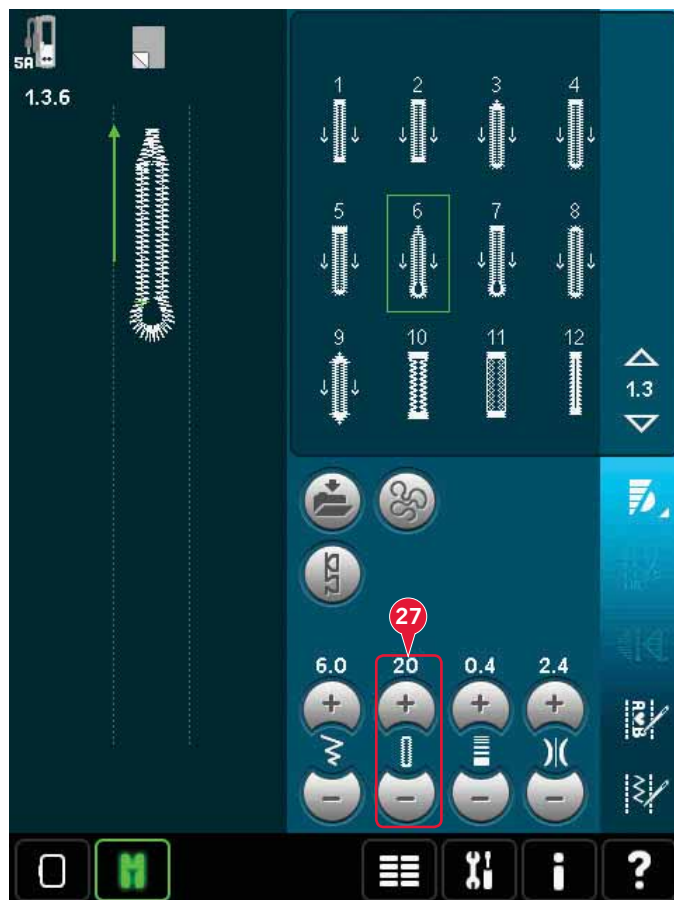

Montaggio del piedino per asole Sensormatic

1. Inserire il piedino per asole Sensormatic.
2. Inserire il cavo nella presa a sinistra, sopra l'area dell'ago, dietro l'infila ago (A).

Asola Sensormatic

Quando si cuce un'asola con il piedino per asole Sensormatic, regolare la lunghezza dello spacco (27) in modo che risulti leggermente più grande delle dimensioni del bottone. È possibile misurare il bottone con il righello sul coperchio.

Impostare le lunghezza dello spacco asola e assicurarsi che la freccia rossa sia allineata con il contrassegno sul piedino (B). Iniziare a cucire premendo il pedale o il tasto Avvio/Arresto. L'asola sarà realizzata automaticamente e i fili tagliati. È possibile ripetere l'asola tutte le volte che lo si desidera.

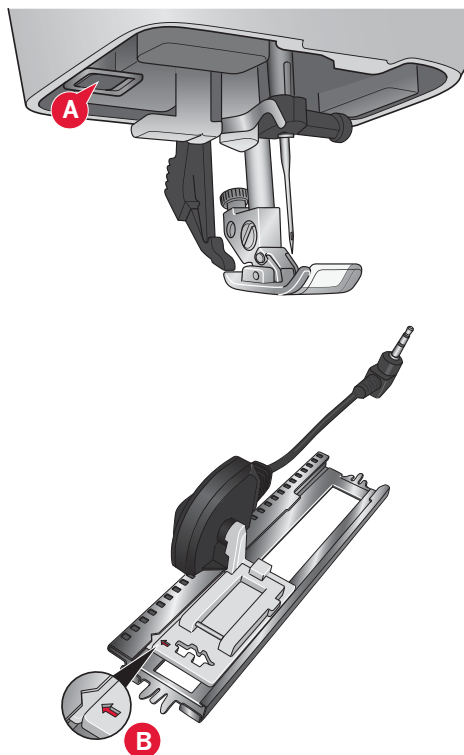

Asola manuale

Per cucire un'asola manuale, usare il piedino 5M. Cucire la prima colonna per la lunghezza desiderata per l'asola. Sfioccare il tasto di retromarcia. La macchina cuce la travetta e la seconda colonnina. Quando le colonnine sono allineate, premere il tasto di retromarcia per cucire la seconda travetta.

Ripetere un'asola manuale (25)

Una volta regolata l'asola, usare la funzione Ripetere asola (25) per vedere delle copie identiche. Fino a che l'icona resta selezionata, la macchina continua a ripetere l'asola di continuo. Ripetere asola è visibile soltanto quando si cuce un'asola manualmente.

Per annullare la funzione, è sufficiente deselegionare l'icona.

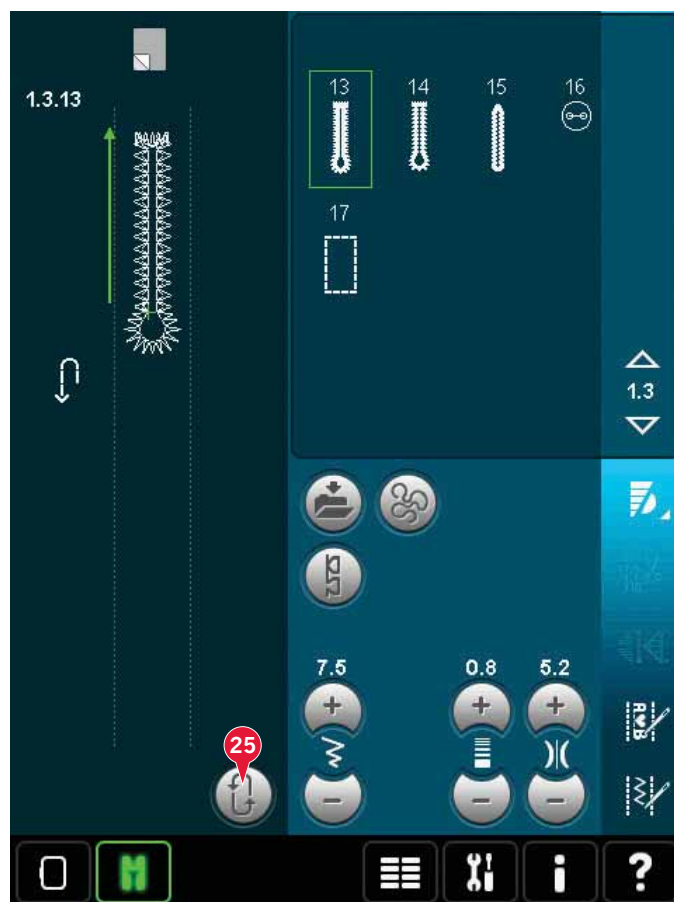

Asola cordonata

Le asole cordonate che vengono cucite con fili degli speroni sono più stabili, durevoli e hanno un aspetto professionale. Utilizzare filo degli speroni di cotone perlato o normale.

1. Collocare il centro della lunghezza del filo degli speroni sulla barra metallica che si estende dal centro del piedino per asole manuali 5M. Passare i capi del filo sotto il piedino verso la parte anteriore dello stesso.
2. Inserire il piedino per asole manuali 5M.
3. Dopo aver completato l'asola, tirare le estremità del filo degli speroni fino a quando un giro di filo viene nascosto dalla travetta dell'asola.
4. Infilare i fili nell'ago e tirarli sul rovescio dell'indumento. Annodare i fili e tagliare il filo in eccesso.

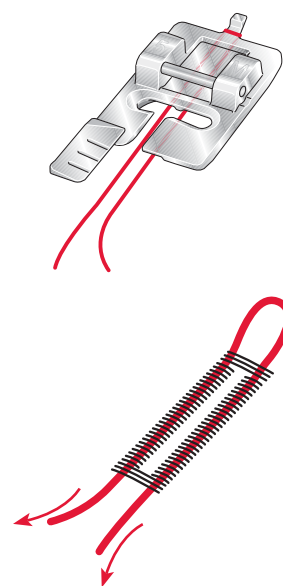

Cucire su un bottone

Per cucire un bottone, togliere il piedino e selezionare la funzione Cucire bottone. Le griffe si abbasseranno automaticamente.

Sistemare il bottone sotto al porta-piedino. Usare l'icona di specchiatura per assicurarsi che i fori siano allineati con il movimento dell'ago e la larghezza sia idonea al bottone effettivo. Se occorre, cambiare la larghezza tra i fori con le icone Larghezza.

Se necessario, aumentare o diminuire il numero di punti che fisseranno il bottone al tessuto usando le icone Tasto ripetizione punto (28). Iniziare a cucire. La macchina provvederà al completamento del programma.

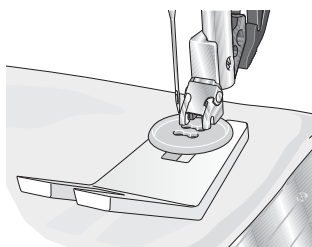

Nota: usare lo strumento multiuso per creare un gambo per il bottone. È anche possibile usare un piedino per bottoni, disponibile come accessorio opzionale presso il concessionario PFAFF®.

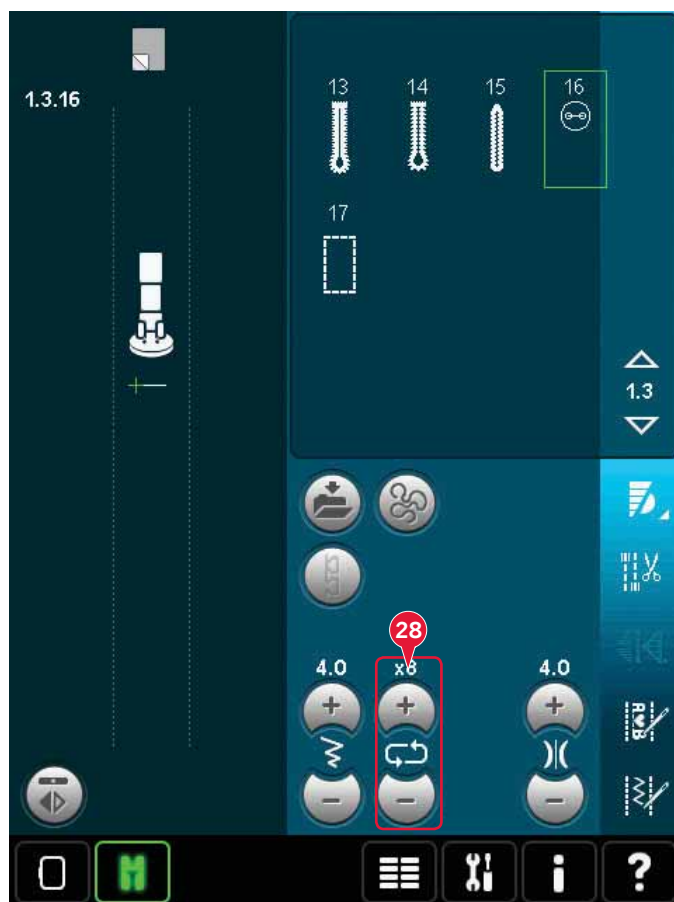

Rammendo

Rammendare un forellino o uno strappo prima che diventino più grandi può salvare un capo. Scegliere un filato leggero di un colore che si avvicini per quanto possibile a quello del capo.

1. Posizionare il tessuto o lo stabilizzatore in posizione sotto il buco o strappo del tessuto.
2. Selezionare un punto per rammendo.
3. Cominciare a cucire dalla parte superiore del buco e al di sopra di esso.
4. Una volta cucito il foro, premere il pulsante di retromarcia per impostare la lunghezza del punto. La macchina completerà automaticamente il punto.
5. La macchina è programmata per ripetere lo stesso rammendo, quindi continuare a cucire.

L'icona di ripetizione (A) sarà evidenziata, indicando che la ripetizione è attivata. Sfiocare l'icona di ripetizione per disattivare la funzione.

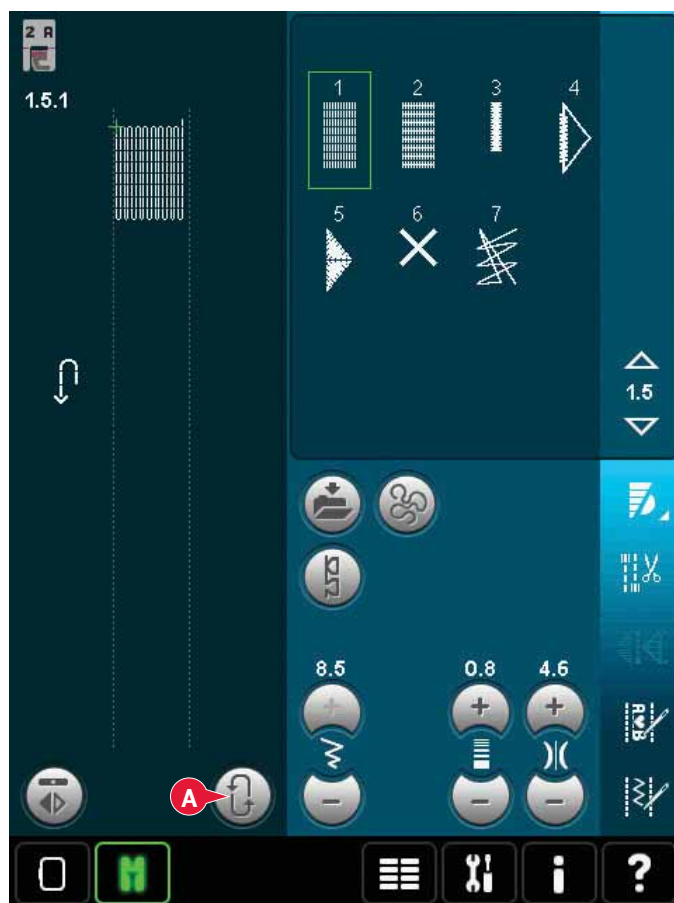

Quilt

Un quilt è di solito composto da tre strati; due strati di tessuto con uno strato di imbottitura nel mezzo.

Per cucire questi tre strati insieme, è possibile scegliere tra una grande varietà di punti e tecniche.

Quando il quilt è terminato orlare le estremità, o utilizzarlo come cuscino, arte indossabile o altri piccoli progetti.

Piastrina per punto diritto (opzionale)

Innestare la piastrina per punto diritto (accessorio opzionale, cod. 412964304) per assemblare il quilt. Il foro più piccolo della piastrina per punto diritto sostiene il tessuto più vicino all'ago e aiuta a impedire al tessuto di cadere nell'area della bobina, specialmente all'inizio e/o alla fine di una cucitura. Inoltre, unendo delle pezze, è utile iniziare a cucire su una pezza di inizio e quindi continuare con le altre pezze.



Funzione di patchwork

La funzione Patchwork consente di programmare una lunghezza di cucitura ripetibile esatta, da cucire ripetutamente. È molto utile durante l'esecuzione di quilt, specialmente trapuntando diversi blocchi di quilt delle stesse dimensioni.

L'uso del programma patchwork è descritto a pagina 4:13.

Come trapuntare il davanti del quilt

Tagliare le pezze di tessuto per il davanti del quilt lasciando un margine di cucitura di 6 mm. Innestare il piedino per quilt da 6 mm con IDT™; collocare il tessuto sotto al piedino in modo che l'orlo da tagliare sia allineato con l'estremità esterna della punta del piedino. Premere la cucitura per bloccare i punti, quindi aprire le pezze e premere il margine di cucitura da un lato. Se possibile, premere il margine di cucitura verso il tessuto più scuro. Unire le pezze secondo le istruzioni riportate sul modello. Impilare il davanti del quilt con l'imbottitura e il retro. Imbastire gli strati usando gli spilli per prepararli al quilt.

Quilt dall'aspetto artigianale

1. Imbastire il davanti del quilt terminato con l'imbottitura e il retro.
2. Infilare nell'ago un filo invisibile (monofilamento). Nella bobina caricare un filo di colore contrastante o coordinato di rayon o cotone.
3. Innestare il piedino consigliato nei consigli di cucito.
4. Attivare il sistema IDT™.
5. Selezionare una dei Punti quilt eff. a mano 6.2.1-6.2.11. Questi punti sono preimpostati con un valore di tensione dell'ago più elevato per tirare intenzionalmente il filo della bobina e produrre l'effetto "a mano" desiderato.

Impunture a mano libera

Le impunture a mano libera aggiungono trama e interesse al quilt e uniscono gli strati.

L'impuntura a mano libera viene realizzata con le griffe abbassate. Si sposta il tessuto manualmente per determinare la lunghezza del punto.

1. Impostare la macchina per la cucitura a mano libera a punto diritto. Innezzare la piastrina per punto diritto. Sfioccare l'icona delle opzioni a mano libera (A) e selezionare una delle tre opzioni.

Nota: consultare pag. 4:8 per informazioni sulle diverse opzioni.

2. Disinnestare il sistema IDT™ e innestare il piedino a mano libera corretto per la tecnica selezionata. Un simbolo sul piedino per l'impostazione selezionata viene visualizzata in cima allo schermo (B).
3. Iniziare imbastendo tutti gli strati dei quilt con spille da balia, iniziando dal centro del quilt e verso l'esterno. Posizionare una spilla ogni 15-20 cm.

Suggerimento: esercitarsi nell'impuntura su pezze di scarto di tessuto e imbottitura del quilt. È importante spostare le mani alla stessa velocità dell'ago per impedire che i punti siano troppo lunghi o troppo corti. Anche una velocità costante durante la cucitura aiuterà a mantenere i punti uniformi.

4. Iniziare vicino al centro del quilt. Prendere un punto e tirare il filo della bobina alla sommità del quilt. Prendere alcuni punti a destra vicini uno all'altro per bloccare i fili. Attivare Ago giù.
5. Determinare il percorso dell'ago, quindi iniziare a cucire il motivo quilt desiderato, spostando il quilt durante l'operazione. Continuare l'impuntura fino a riempire tutte le aree del davanti del quilt.

Stitch-in-the-Ditch

Stitch-in-the-ditch è un'altra opzione utilizzabile per unire gli strati del quilt. Imbastire gli strati come descritto in precedenza. Innezzare il piedino per punti decorativi 1A con IDT™ e attivare il sistema IDT™. Cucire nelle cuciture del quilt, utilizzando la linea rossa del piedino come guida.

Nota: È anche possibile utilizzare il piedino opzionale Stitch-in-Ditch con IDT™ codice 820 925 096.

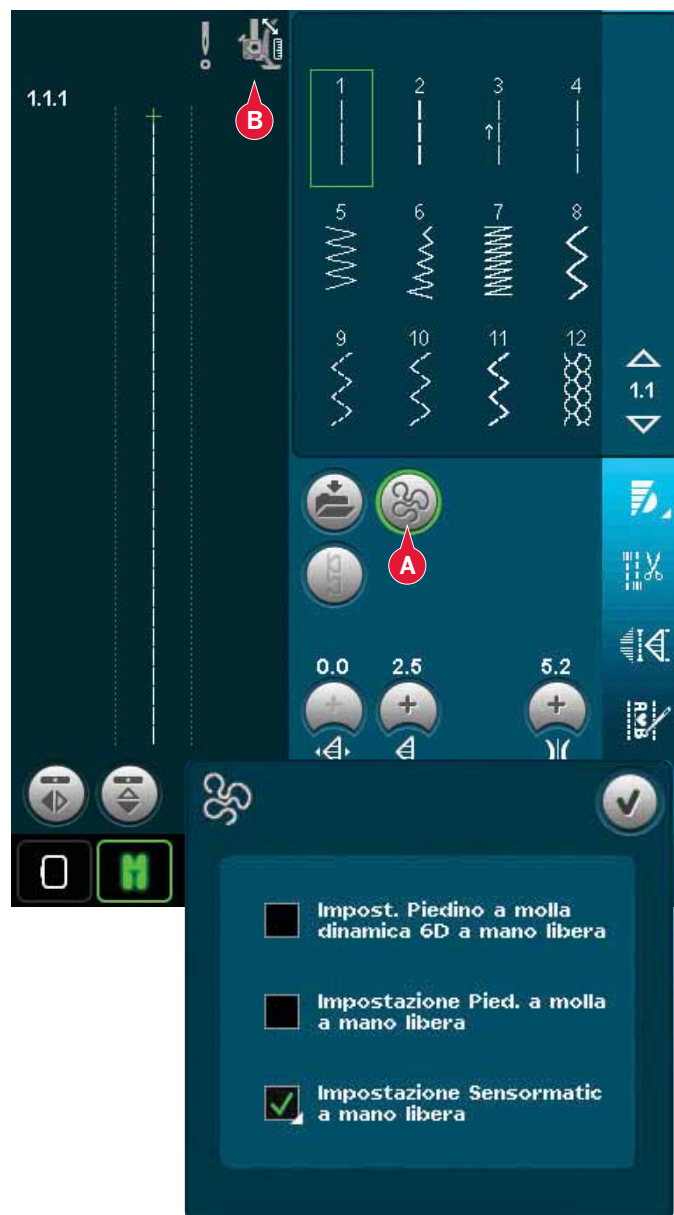

Cucitura Crazy quilt

Serve per abbellire il proprio quilt con punti decorativi della categoria 2.4. È possibile cucire i punti in colori coordinati o a contrasto, secondo l'effetto desiderato. Alle volte vengono utilizzati filati come il rayon per ricamo o filati pesanti in cotone.

Speciali tecniche di cucito

La 6a categoria di punti include punti per tecniche di cucito speciali come punto annodato, punto perla, punti per bordi, cucito in quattro direzioni, punti impilati e punti a nastro. Queste tecniche potrebbero richiedere piedini e accessori specifici. Ciò è indicato dall'icona del piedino opzionale (A).

Nota: Sfioccare la Guida rapida e quindi il punto selezionato nell'area di selezione punti per determinare il piedino speciale da utilizzare.



Cucito in quattro direzioni

Usare il cucito in quattro direzioni per cucire su toppe senza dover girare il tessuto e per disegni con punti decorativi. Quando si seleziona un punto in questa sottocategoria, sono visualizzate le icone Quattro direzioni (C).

La posizione di inizio viene contrassegnata nel campo punti (B). Per modificare la direzione della posizione di inizio, selezionare una delle quattro icone di direzione (C).

Una volta cucita la lunghezza desiderata in una direzione, selezionare la nuova direzione sfiorando una delle quattro icone di direzione.

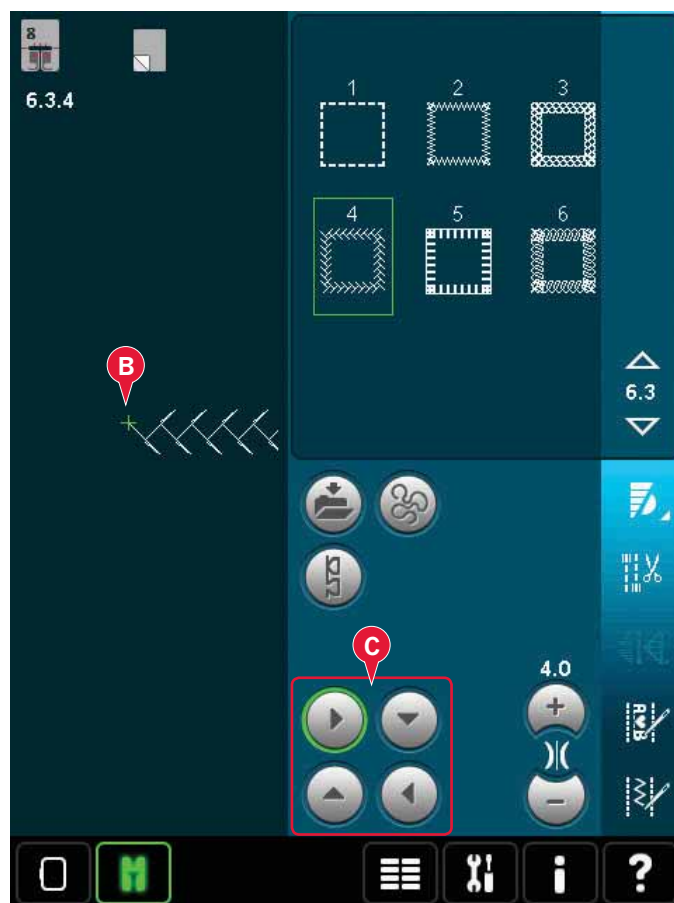

Punti impilati

È possibile cucire splendide decorazioni in due colori utilizzando i punti impilati. I punti impilati sono composti da una coppia di punti combacianti che sono progettati per essere cuciti l'uno sopra l'altro.

Cucire il primo punto e quindi il secondo, sovrapponendolo al primo. Assicurarsi di iniziare dallo stesso punto di partenza.

Sfiorare la Guida rapida (29) e uno dei punti impilati per visualizzare in anteprima l'aspetto dei punti quando sono uniti/sovrapposti.

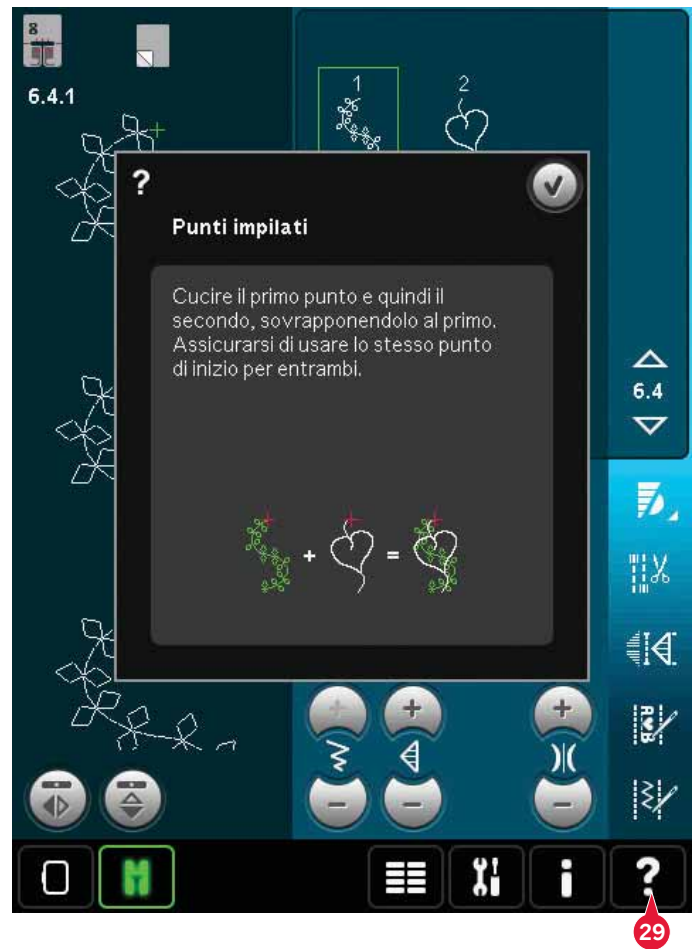

Punti nastro

È possibile aggiungere elementi dimensionali ai tuoi punti decorativi utilizzando i meravigliosi punti con nastro della macchina. Durante la cucitura, nei punti vengono aggiunti dei nastri. Per questa tecnica si consigliano nastri da 2-5 mm circa. Per ottenere risultati ottimali, collocare uno stabilizzatore adatto al tipo e peso del tessuto, sotto al tessuto per sostenere i punti.

1. Selezionare un punto con nastro nella categoria 6.5. Attivare Ago giù. Cucire la prima parte del motivo fino a quando la macchina si arresta con l'ago giù.
2. Quando si inizia a cucire il punto, è importante collocare il nastro di fronte all'ago allo stesso angolo con il quale si è cucita la prima parte del punto. V. illustrazione 2. Continuare a cucire fino a quando la macchina si arresta di nuovo.
3. Piegare il nastro sulla cucitura e tirarla attraverso il tessuto in modo da farla trovare direttamente davanti al tessuto. Continuare a cucire fino a quando la macchina si arresta. Piegare di nuovo il nastro e collocarlo di fronte all'ago come prima; continuare a cucire fino all'arresto della macchina. Ripetere questo processo fino a raggiungere la lunghezza di cucitura desiderata.

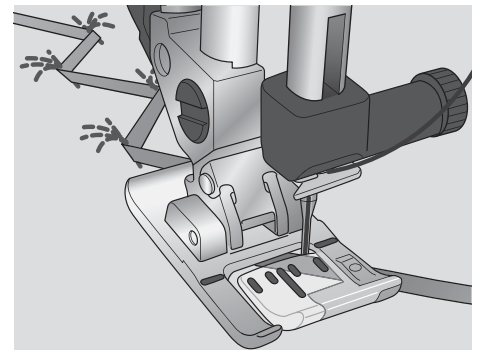

Popup di cucito comuni

Sistema occupato

Quando la macchina sta caricando, salvando, trasferendo file o realizzando operazioni che richiedono tempo, compare una clessidra.

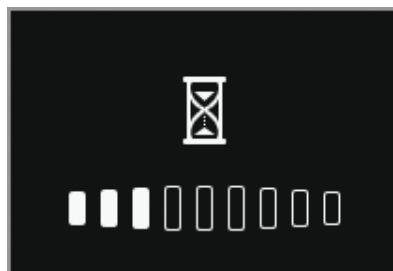

Filo della bobina in esaurimento

Quando il filo della bobina sta per esaurirsi, viene visualizzato un messaggio popup che avvisa che tra breve sarà necessario sostituire la bobina. Ciò fornisce la possibilità di programmare ove arrestare il cucito per sostituire la bobina. Se si desidera continuare a cucire, sfiorare il pedale senza chiudere il popup. Dopo aver sostituito la bobina, sfiorare OK nel popup.

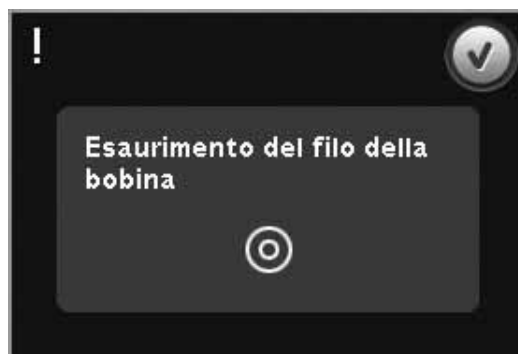

Controllare il filo dell'ago

La macchina si arresta automaticamente in caso di esaurimento o rottura del filo nell'ago. Infilare nuovamente il filo nell'ago, chiudere il popup e ricominciare a cucire.



Rimuovere il piedino per asole Sensormatic

Il piedino per asole Sensormatic deve essere tolto prima di realizzare quanto segue:

- Si sta cucendo un punto diverso da un punto asola.
- Cucire un'asola che non è possibile cucire con il piedino per asole Sensormatic.
- Cucire un'asola regolata salvata senza piedino per asole Sensormatic nel menu Personale.

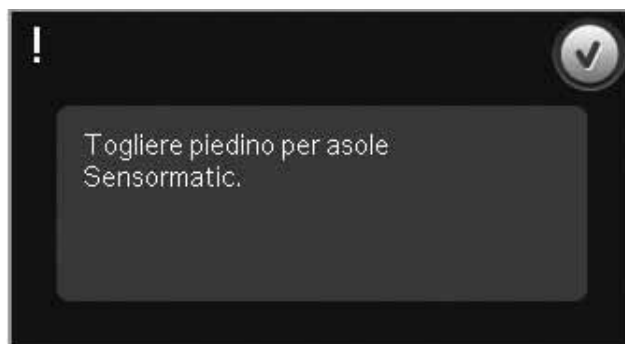

Far riposare la macchina

Se la macchina si arresta e appare questo popup sullo schermo, la macchina ha bisogno di riposo. Sarà possibile riprendere il cucito quando l'icona OK viene abilitata. Tale situazione non incide sui risultati di cucito.

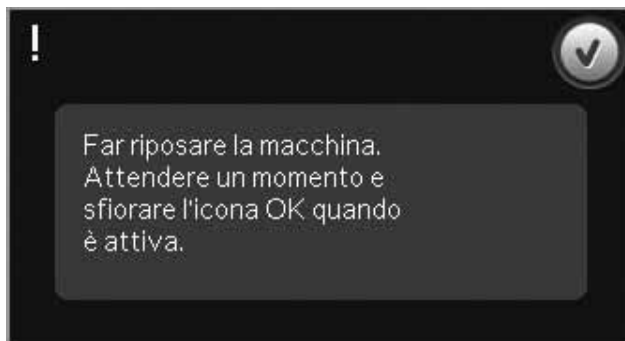

PFAFF

creative 4.5



10712





5



Sequenza

Sequenza

In Sequenza, si crea e regola una sequenza di punti. Combinare vari punti da 9 mm, punti Maxi e font di punti dalla macchina o da una periferica esterna. Anche i punti creati in Stitch Creator™ possono essere inseriti in una sequenza.

È possibile creare sequenze di lunghezza massima pari a 500 mm. La lunghezza della sequenza reale è visualizzata nell'angolo superiore sinistro (1).

Sequenza - panoramica

1. Lunghezza approssimativa della sequenza
2. Area di selezione punto
3. Frecche di scorrimento nelle categorie di punti
4. Campo del punto
5. Cancella
6. Duplicare
7. Specchiatura in orizzontale
8. Specchiatura in verticale
9. Anteprima orizzontale
10. Freccce (muovono il cursore avanti e indietro nella sequenza)
11. Larghezza del punto
12. Cambio larghezza/posizione
13. Lunghezza del punto
14. Densità del punto
15. Comandi di sequenza
 - a) fermatura
 - b) arresto
 - c) taglio
16. Ingrandire su tutto
17. Punti direzionali
18. Menu Selezione
19. Posizionamento dei punti
20. Ok, chiude sequenza
21. Guida rapida

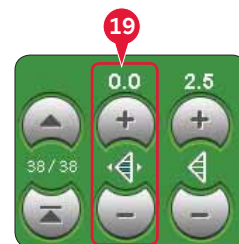
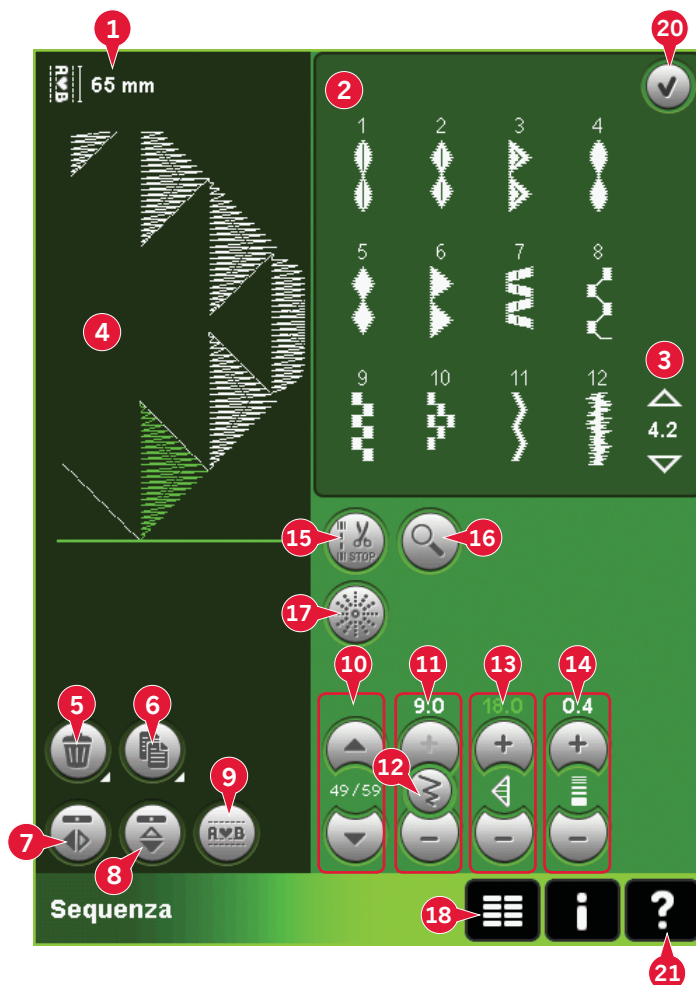

Nota: i simboli e le opzioni non sono visualizzati tutti contemporaneamente.

Guida rapida (21)

Utilizzare la Guida rapida per ottenere informazioni istantanee sulle icone o parti dello schermo. Sfiocare l'icona della Guida rapida (21) e quindi l'icona o la parte dello schermo della quale si desiderano informazioni.

Aprire e uscire dai programmi

La sequenza può essere regolata sia in modalità Cucito che Ricamo. Per aprire, è sufficiente sfiorare il simbolo della sequenza (A) sulla barra delle opzioni. Per chiudere la sequenza e cucirla o ricamarla, sfiorare OK (20) nell'angolo in alto a destra.

Nota: se la modalità Cucito è attiva e il punto programmato è pronto ad essere cucito, è anche possibile chiudere la funzione attiva premendo il pedale oppure il tasto avvio/arresto.

Non tutti i punti possono essere utilizzati in Sequenza. Se si tenta di selezionare un punto non disponibile, comparirà un popup di avviso.



Modalità
Cucito



Modalità
Ricamo

Creazione di una sequenza

Per creare una sequenza, trovare la categoria di punti desiderata scorrendo con le frecce sul fondo dell'area di selezione punti o aprendo il menu di selezione (18). Sfiocare un punto nell'area di selezione per aggiungerlo alla sequenza.

Per creare una sequenza dalle lettere, aprire il menu di selezione (18) e caricare il font di cucito desiderato. Nell'area di selezione punti, sfiorare i cerchi (B) per selezionare lettere maiuscole o minuscole, normali o numeri e simboli speciali.

La posizione attiva è contrassegnata da un cursore e il punto o la lettera selezionati compariranno in verde. I punti inseriti saranno collocati nella posizione del cursore. È possibile regolare soltanto il punto selezionato.

Spostare il cursore nella sequenza usando le frecce (10). Il numero di punti selezionati e il numero totale di punti nella sequenza vengono mostrati tra le frecce.

Inserimento di un punto o una lettera

Spostare il cursore dove si desidera per aggiungere un punto o una lettera. Selezionare il punto che si desidera inserire. Esso sarà collocato nella posizione del cursore.

Regolazione di testo e punti

È possibile specchiare, regolare la lunghezza e la larghezza o modificare la densità o la posizione del punto selezionato. Le regolazioni funzionano come in modalità Cucito.

Cancellare un punto o una lettera (5)

Se si desidera cancellare un punto, spostare il cursore sul punto in questione e sfiorare l'icona Cancellare. Per cancellare l'intera sequenza, continuare a premere l'icona.

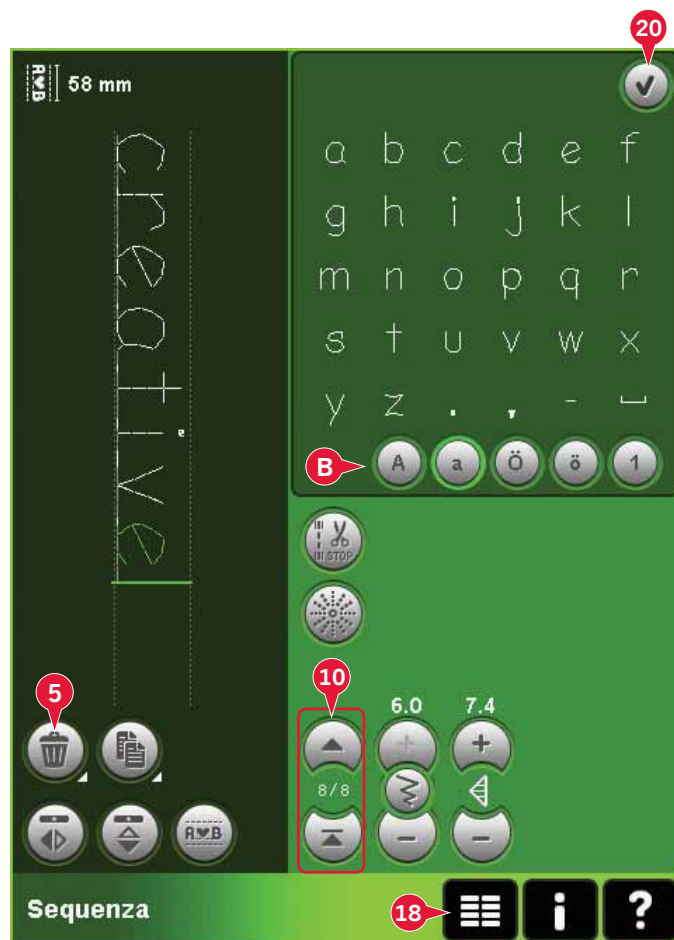

Duplicare un punto o una lettera (6)

Per duplicare un punto, spostare il cursore sul punto in questione. Sfiocare l'icona Duplicare per copiare il punto selezionato.

Nota: effettuare le regolazioni sul punto prima della duplicazione in modo che il punto copiato includa le regolazioni.

Continuare a premere per far comparire un popup in cui inserire il numero esatto di copie che si desidera inserire.

Sostituzione di un punto o una lettera

Per sostituire un punto, è sufficiente selezionarlo e sfiorare Cancellare, per poi inserire il nuovo punto. Esso sarà collocato nella posizione del cursore.



Comandi sequenza (15)

È possibile inserire comandi di fermature, arresti e tagli del filo nella sequenza. Questi comandi saranno inclusi nella sequenza e saranno sempre realizzati quando la si cuce.

Usare il comando di fermatura (a) se si desidera una fermatura salda. I comandi di fermatura possono essere inseriti ovunque nella sequenza.

Nota: se si sta creando una sequenza in modalità Ricamo, le fermature all'inizio e alla fine saranno aggiunte automaticamente, consentendo la creazione di una sequenza nello spazio intermedio. I comandi possono essere eliminati.

Se si desidera arrestare la macchina, inserire un comando di arresto (b). Tale operazione è utile ad esempio alla fine della sequenza se si desidera cucirla soltanto una volta o per creare una sequenza in varie file.

Inserire il comando di taglio filo (c) se si desidera che la macchina fermi e tagli i fili e sollevi il piedino.

Spostare il cursore nella posizione in cui si desidera aggiungere un comando. Selezionandolo, alla sequenza sarà aggiunta un'icona. Ciò conferma l'avvenuto inserimento del comando e inoltre mostra il punto in cui il comando sarà realizzato nella sequenza.

Nota: i comandi compariranno sullo schermo nell'ordine in cui sono stati programmati.



Anteprima orizzontale (9)

Per vedere la sequenza in orizzontale, sfiorare l'icona Anteprima.

La sequenza sarà visualizzata in un popup. Nel caso in cui fosse troppo lunga per essere contenuta nella finestra, è possibile realizzare uno zoom su tutto (A) in modo da poterla vedere per intero. Inoltre, le frecce consentono di scorrere la sequenza (B).

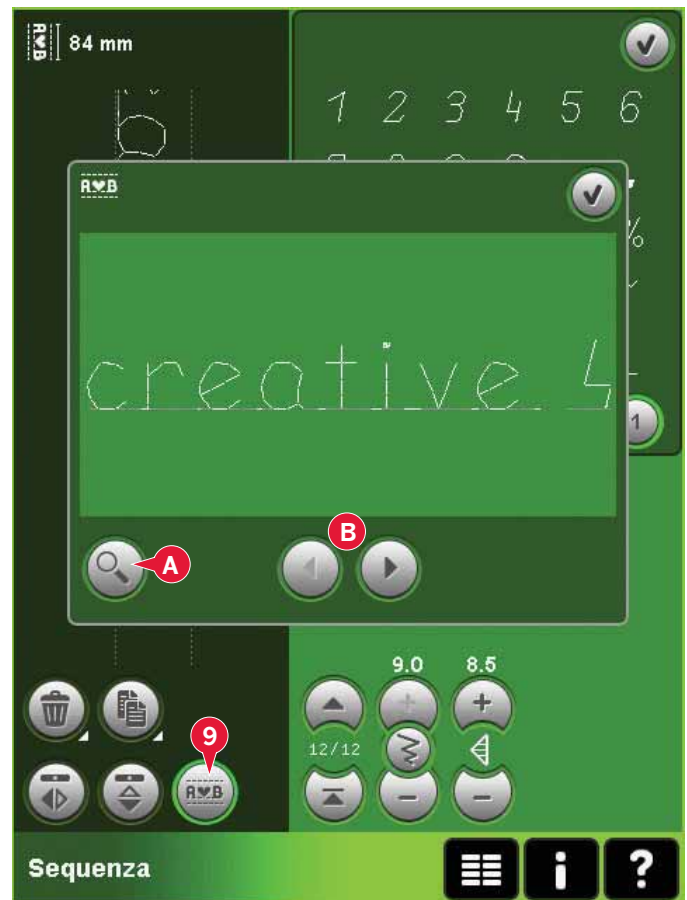

Punti direzionali (17)

Aggiungere punti direzionali tra i punti di una sequenza. Questi punti consentono di spostare i punti in varie direzioni e creare nuove forme e bordi di grandi dimensioni.

I punti direzionali sono punti dritti con una lunghezza di circa 1 mm. Essi possono essere realizzati in 16 diverse direzioni.

Aprire la finestra Punti direzionali. L'angolo selezionato sarà indicato in verde (C) nel campo direzionale. Inoltre, comparirà nel popup (D). Sfiocare il campo direzionale per selezionare a quale angolo si desidera inserire un punto. È possibile sfiorare la riga desiderata o sfiorare e trascinare la riga verde e poi rilasciarla nell'angolo desiderato.

Una volta selezionato l'angolo desiderato, sfiorare l'icona Inserisci (E) e sarà inserito un punto nella sequenza alla posizione del cursore.

Il punto direzionale può essere cancellato, duplicato o specchiato senza chiudere il popup punti direzionali.

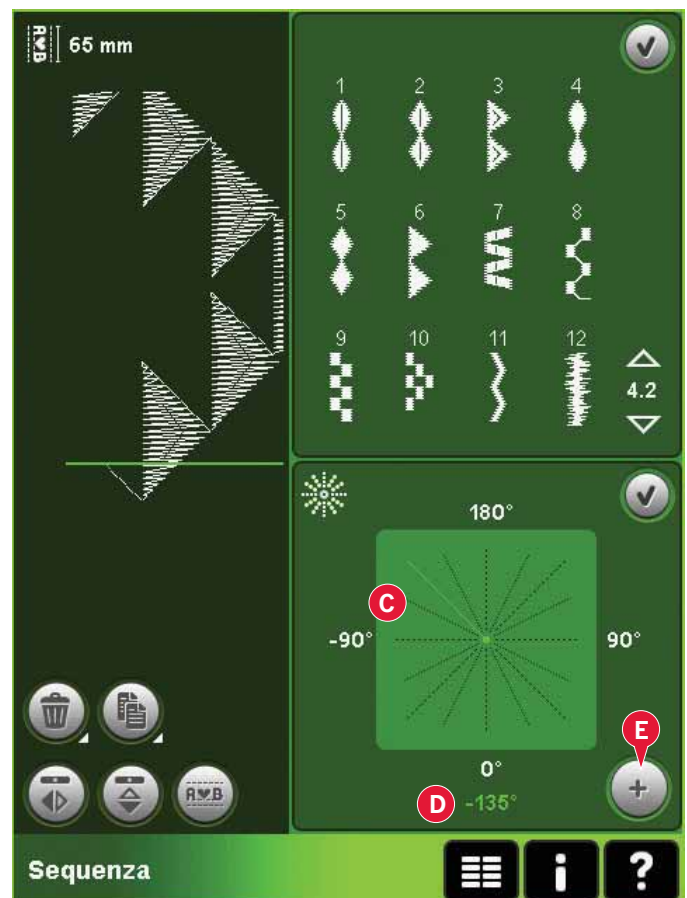

Realizzare zoom su tutto (16)

Se il punto o la sequenza sono più larghi di quanto possa essere visualizzato sullo schermo, è possibile usare l'icona Realizzare zoom su tutto per vedere l'intera larghezza della sequenza.

Nota: realizzare zoom su tutto è visibile solo se il punto o la sequenza sono più larghi del campo del punto.

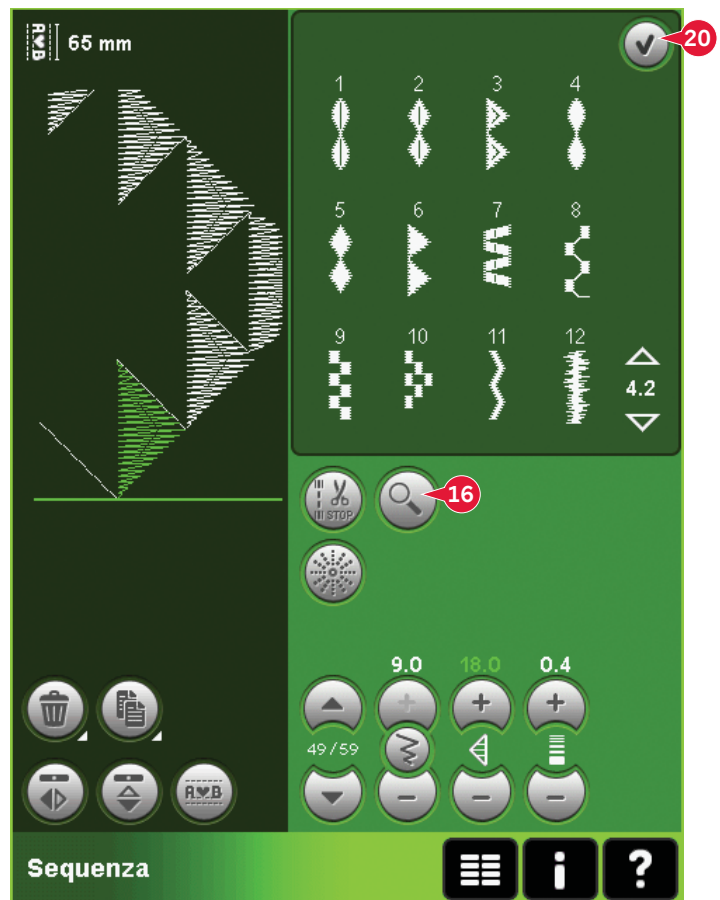

Caricamento e cucitura di una sequenza

Per cucire la sequenza sfiorare OK (20) nell'angolo in alto a destra dello schermo. La sequenza sarà caricata nel modo attivo prima di entrarvi: modo cucito o modifica ricamo.

Modalità Cucito

In modo cucito è possibile iniziare da qualsiasi punto della stessa. Utilizzare le frecce (A) per scorrere la sequenza.

Se si seleziona un altro punto in modalità Cucito e poi si riapre Sequenza, la sequenza resta invariata. Ad ogni chiusura di Sequenza, la sequenza viene caricata in modalità Cucito.

Nota: Se avete utilizzato i punti direzionali per creare la sequenza e la larghezza totale della sequenza è maggiore di 9 mm, il piedino 8 per punti maxi con movimento laterale deve essere utilizzato anche se la macchina consiglia un altro piedino.

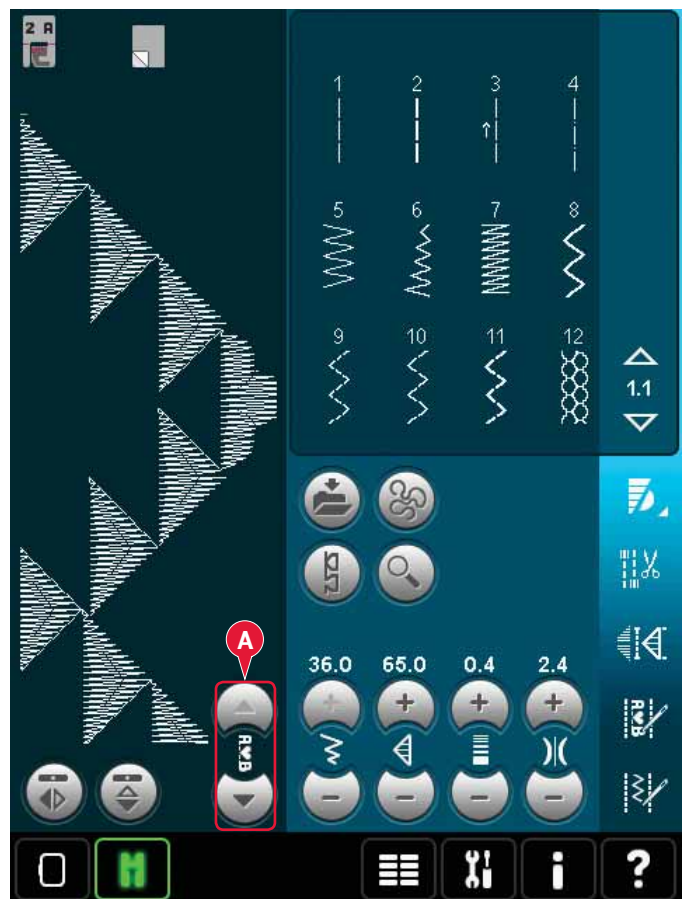

Modifica ricamo

Se caricato in Modifica ricamo la sequenza diventerà un disegno di ricamo. Andare a Esecuzione ricamo e ricamarlo come un normale disegno.

Se si seleziona una sequenza e si riapre Sequenza dalla modalità Ricamo, la sequenza resta invariata. Se non si seleziona alcuna sequenza, Sequenza sarà vuoto alla riapertura, pronto a creare qualcosa di nuovo. Ad ogni chiusura di Sequenza, la sequenza viene caricata in Modifica ricamo.

Salvare una sequenza

Il salvataggio di una sequenza viene effettuato in modo cucito o in Modifica ricamo. Chiudere la sequenza sfiorando OK (20) nell'angolo in alto a destra dello schermo.

Modalità Ricamo

In Modalità ricamo la sequenza viene salvata come disegno. Sfiutare l'icona Salva in modelli Personali (A) e selezionare Modelli personali, File personali o Dispositivi. Vedere pag. 8:8 per ulteriori informazioni.

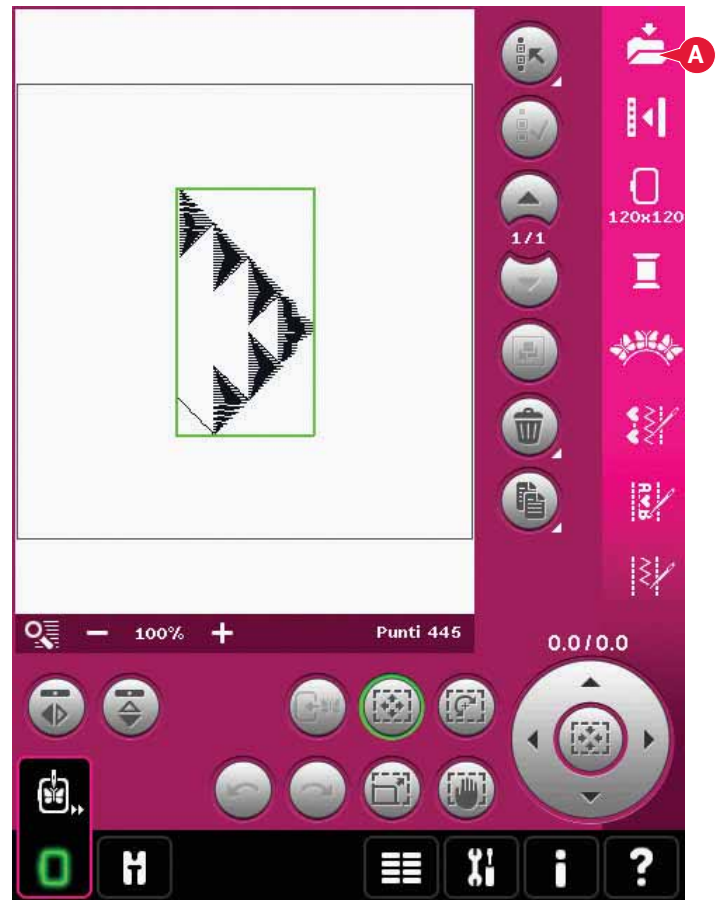

Modalità Cucito

In modo Cucito le sequenze sono salvate alla stessa maniera dei punti. Salvare la sequenza sfiorando l'icona di opzioni salvataggio (A). È possibile salvare la sequenza nei file personali (a) e nel menu personale (b). Vedere pag. 4:9-4:10 ulteriori informazioni.

Nota: non è possibile salvare una sequenza come punto predefinito. L'icona (c) non sarà attiva.

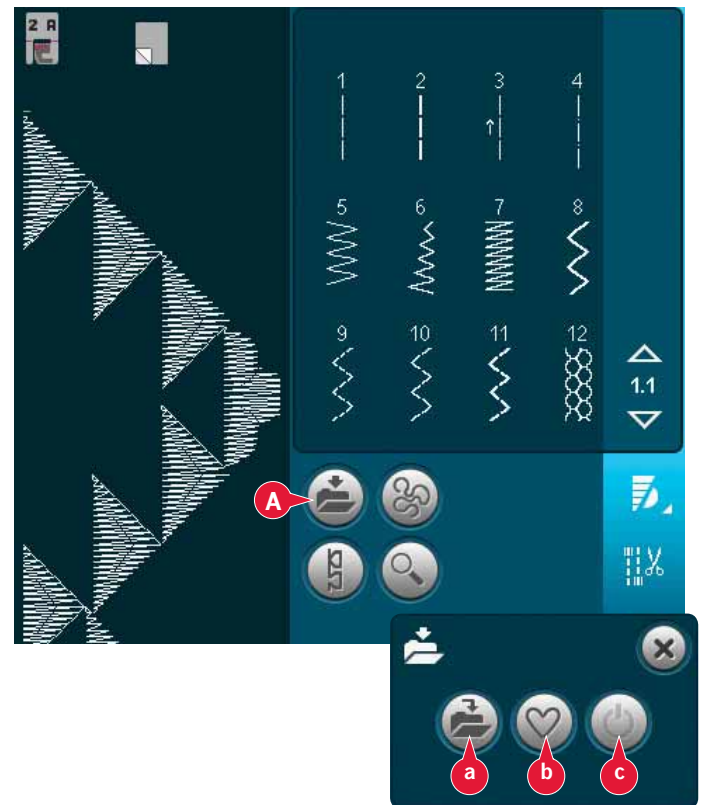

Informazioni importanti sulla sequenza

Regolazioni sequenza

Eventuali regolazioni effettuate in modalità Cucito o Ricamo interesseranno l'intera sequenza. Tuttavia, tali modifiche non saranno salvate se si torna alla sequenza. In Modifica ricamo, la posizione della sequenza sarà mantenuta.

Per regolare i singoli punti nella sequenza, ritornare a sequenza.

Per usare Sequenza sia in modalità Cucito che Ricamo

La funzione Sequenza può essere usata sia in modalità Cucito che Ricamo. Una sequenza creata in modalità Cucito attiva non sarà disponibile quando si apre Sequenza dopo avere attivato la modalità Ricamo e viceversa. La sequenza creata non sarà trasferita all'altra modalità.

Una sequenza creata con la modalità Ricamo attiva diventerà un disegno di ricamo una volta caricata in Modifica ricamo e non sarà possibile salvarla come punto in modalità cucito.

Una sequenza creata in modalità cucito potrà essere caricata manualmente in Modifica ricamo, ma diventerà un disegno di ricamo.

Sequenze in Stitch Creator™

È possibile aprire e modificare una sequenza in Stitch Creator™. Facendo ciò, la sequenza diventa un punto. Quando si riapre Sequenza, non sarà più possibile regolare alcuna parte dei punti precedenti della sequenza. L'intera sequenza sarà gestita come un punto.

Popup di Sequenza comuni

Punto non modificabile

Alcuni punti non possono essere inseriti in una sequenza, ad esempio asole e punti in quattro direzioni.

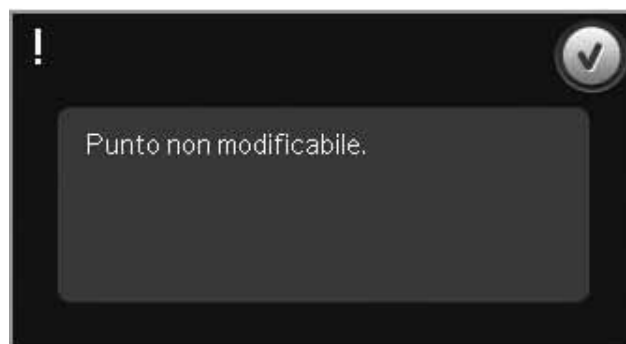

Sequenza fuori range

Il punto programmato può avere una lunghezza massima di circa 500 mm e contenere non più di 99 punti. Se la sequenza supera la lunghezza massima, il popup avviserà.

Il punto che si tenta di aggiungere allungherà eccessivamente la sequenza.

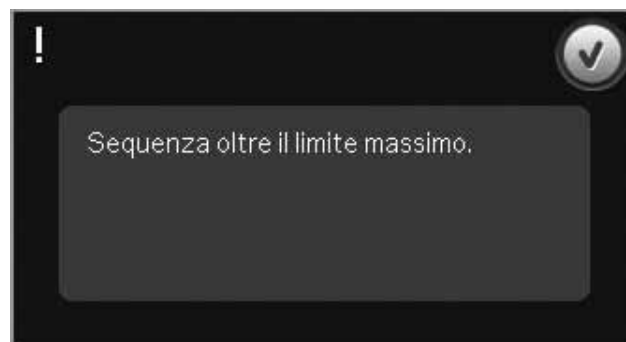



6

Stitch Creator™

Funzione Stitch Creator™

In Stitch Creator™ è possibile creare punti completamente nuovi e regolare ciascuna singola posizione del punto;

Oppure, personalizzare uno dei punti incorporati da 9 mm per creare la propria versione. Aggiungere, cancellare e specchiare e spostare punti direttamente sullo schermo.

La larghezza del campo del punto è di 9 mm e la massima lunghezza di trasporto è 6 mm. La griglia e la riga centrale verticale aiutano a creare il punto. Il punto può avere una lunghezza massima di circa 500 mm ed è possibile memorizzarlo nel menu Personale o nei File personali.

Stitch Creator™ - Panoramica

1. Area di selezione punto
2. Freccie di scorrimento nelle categorie di punti
3. Campo del punto
4. Cancella
5. Duplicare
6. Nuova posizione del punto
7. Specchiatura in orizzontale
8. Specchiatura in verticale
9. Punto triplo
10. Ingrandire/Ridurre
11. Multi-selezione
12. Freccie (contrassegnare posizione punto precedente o successiva)
13. Sfiocare funzione - spostare
14. Sfiocare funzione - panoramica
15. Volantino
16. Posizione dell'ago della posizione del punto
17. Lunghezza di trasporto
18. OK, chiudi Stitch Creator™
19. Menu Selezione
20. Guida rapida

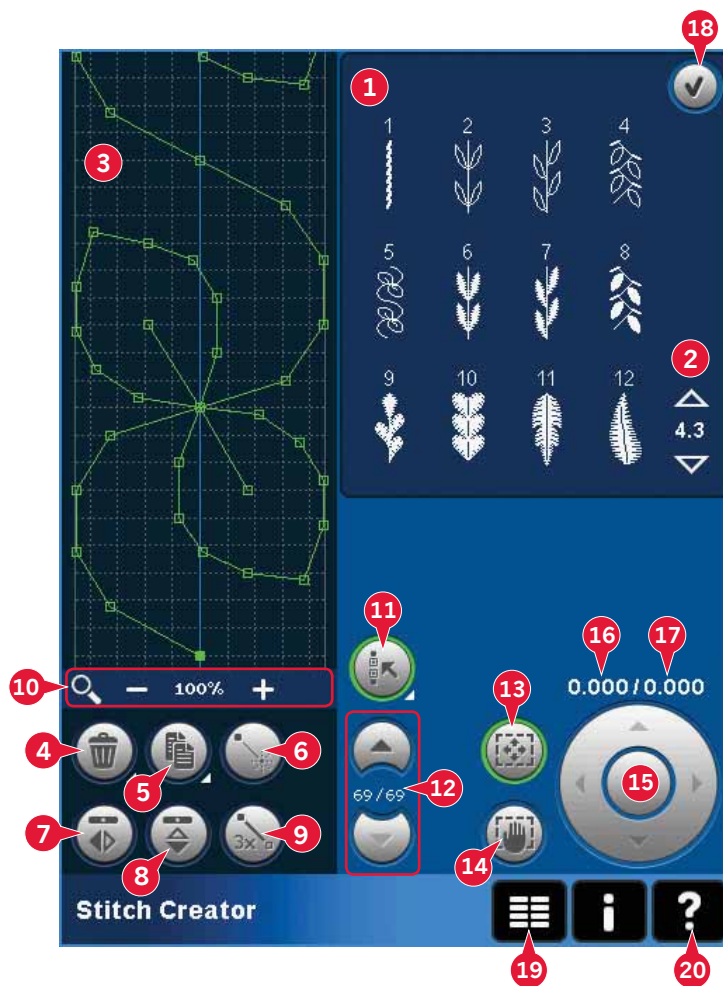

Guida rapida (20)

Utilizzare la Guida rapida per ottenere informazioni istantanee sulle icone o parti dello schermo. Sfiocare l'icona della Guida rapida (20) e quindi l'icona o la parte dello schermo della quale si desiderano informazioni.

Apertura e uscita da Stitch Creator™

Stitch Creator™ può essere utilizzato sia in modalità Cucito che Ricamo. Per aprire, è sufficiente sfiorare l'icona di Stitch Creator™ (A) sulla barra opzioni. Per chiudere Stitch Creator™ e cucire o ricamare il punto o la combinazione creati, sfiorare OK (18) nell'angolo in alto a destra dello schermo.

Nota: se la modalità Cucito è attiva e il punto programmato è pronto ad essere cucito, è anche possibile chiudere la funzione attiva premendo il pedale oppure il tasto avvio/arresto.

Non è possibile usare determinati punti con Stitch Creator™. Se si tenta di selezionare uno di tali punti, comparirà un popup di avviso.



Modalità
Cucito



Modalità
Ricamo

Definizione di posizione del punto

Una posizione del punto è il punto in cui l'ago attraversa il tessuto. I punti sono collegati da posizioni del punto.

Ogni posizione del punto viene indicata da un puntino. Una posizione del punto contrassegnata è indicata da un quadrato pieno. Una posizione del punto selezionata è indicata da un quadrato vuoto.

Inizio creazione - aggiunta di un punto o una posizione di un punto

Per aggiungere una nuova posizione del punto sfiorare la relativa icona (6). È possibile aggiungere un punto esistente dall'area selezione punti (1) o dal menu di selezione (19).

Selezionare punti/posizioni del punto

Per selezionare una posizione del punto, è sufficiente sfiorarla sullo schermo con lo stilo. Se si seleziona più di una posizione del punto, saranno selezionati anche i punti compresi all'interno.

Per segnare la posizione del punto precedente o successiva nel punto, usare le frecce (12).

Le informazioni sul punto creato vengono mostrate tra le frecce. Il primo numero è la posizione del punto segnata. Il secondo numero è il numero totale di posizioni del punto.

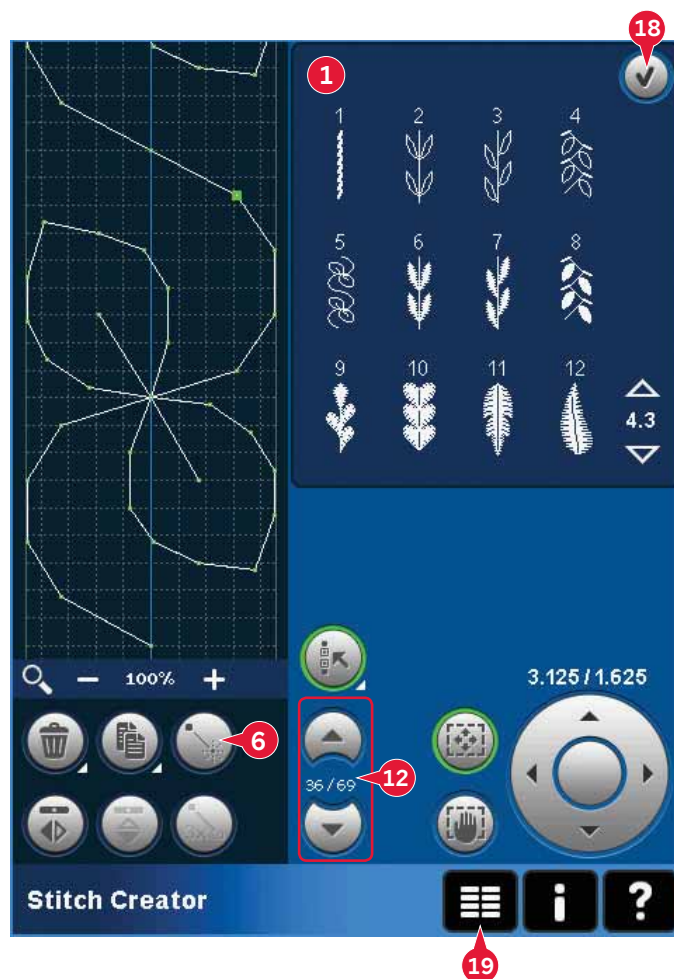

Multi-selezione (11)

Premere l'icona Multi-selezione per selezionare tutte le posizioni del punto contemporaneamente.

Per selezionare le posizioni del punto a lato della posizione del punto segnata, sfiorare l'icona Multi-selezione e poi le frecce (12) per selezionare la posizione del punto successiva.

Usare la freccia su per selezionare le posizioni del punto precedenti la posizione del punto segnata e la freccia giù per selezionare le posizioni del punto seguenti la posizione del punto segnata.

Nota: se si selezionano posizioni del punto usando la freccia su, è possibile deselegnarle sfiorando la freccia giù.

Cancellare la posizione del punto selezionata (4)

Se si desidera cancellare una singola posizione del punto, selezionarla e sfiorare l'icona Cancellare.

Se si seleziona più di un punto, sfiorando l'icona Cancellare saranno cancellati tutti.

Per cancellare tutti i punti presenti nel campo punti, sfiorare a lungo.

Duplicare la posizione del punto selezionata (5)

Se si desidera duplicare una posizione del punto, selezionarla e usare l'icona Duplicare per creare una copia.

Se si selezionano varie posizioni del punto, saranno duplicate tutte e inserite dopo la posizione del punto segnata.

Continuare a premere per far comparire un popup in cui inserire il numero esatto di duplicati che si desidera inserire.

Inserire una nuova posizione del punto (6)

Sfiorare questa icona per inserire una singola posizione del punto. Le due posizioni del punto creeranno un nuovo punto.

Zoom (10)

Quando si usano le icone di Zoom, il focus si concentra sulla posizione del punto segnata.

La distanza tra le righe della griglia è pari a 1 mm sul tessuto. Se si ingrandisce il campo punto, compariranno righe della griglia più sottili. La distanza tra queste righe è pari a 0,5 mm. Se si riduce, saranno visibili soltanto le righe dei bordi del campo punti.

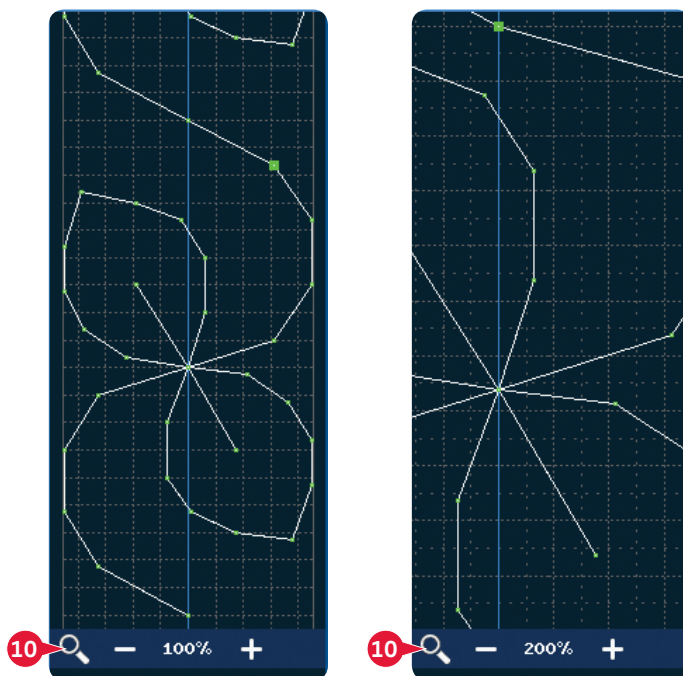
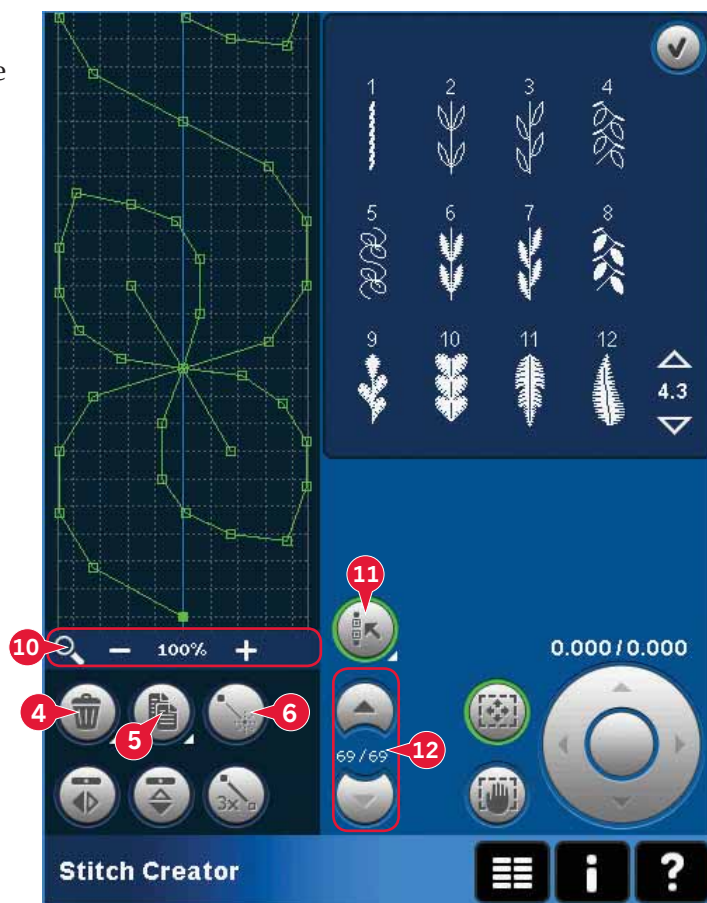



Specchiatura in verticale (7)

La/e posizioni del punto selezionate saranno specchiate in verticale.

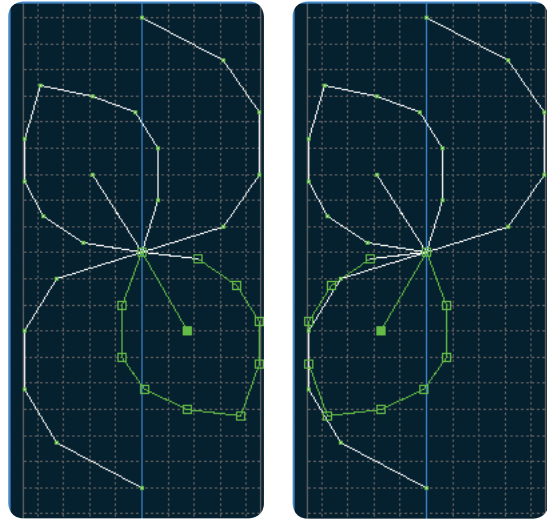

7. Specchiatura in orizzontale

Specchiatura in orizzontale (8)

Le posizioni del punto selezionate saranno specchiate in orizzontale.

Nota: abilitato solo se si seleziona più di una posizione del punto.

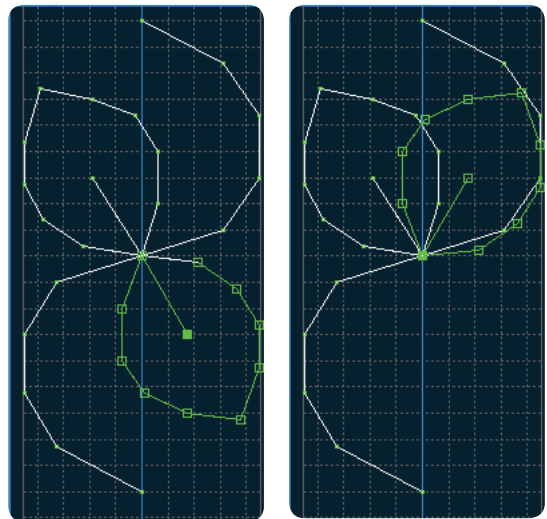

8. Specchiatura in verticale

Punto triplo (9)

Sfiorare l'icona Punto triplo e il/i punti saranno triplicati.

Nota: abilitato solo se si seleziona più di una posizione del punto.

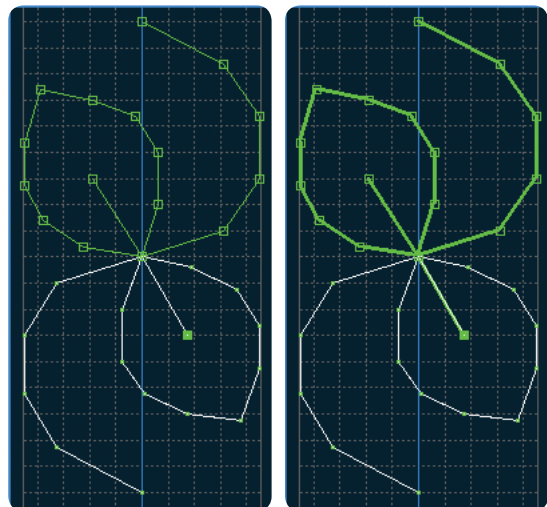

9. Punto triplo

Funzioni tattili

Usare lo stilo per apportare modifiche direttamente sullo schermo sfiorando e trascinando nel campo punti. È possibile eseguire la panoramica e spostare a seconda della funzione attiva. Inoltre, è possibile usare le frecce nel volantino per apportare modifiche minori.

Spostare (13)

Il punto o le posizioni del punto selezionati possono essere spostati usando lo stilo sullo schermo o sfiorando le frecce nel volantino (15).

Panoramica (14)

È possibile eseguire la panoramica usando lo stilo sullo schermo o sfiorando le frecce nel volantino (15).

Nota: la panoramica non può essere eseguita al di fuori dell'area di cucitura, cioè in caso di scala pari o inferiore al 100% non è possibile eseguire la panoramica lateralmente.

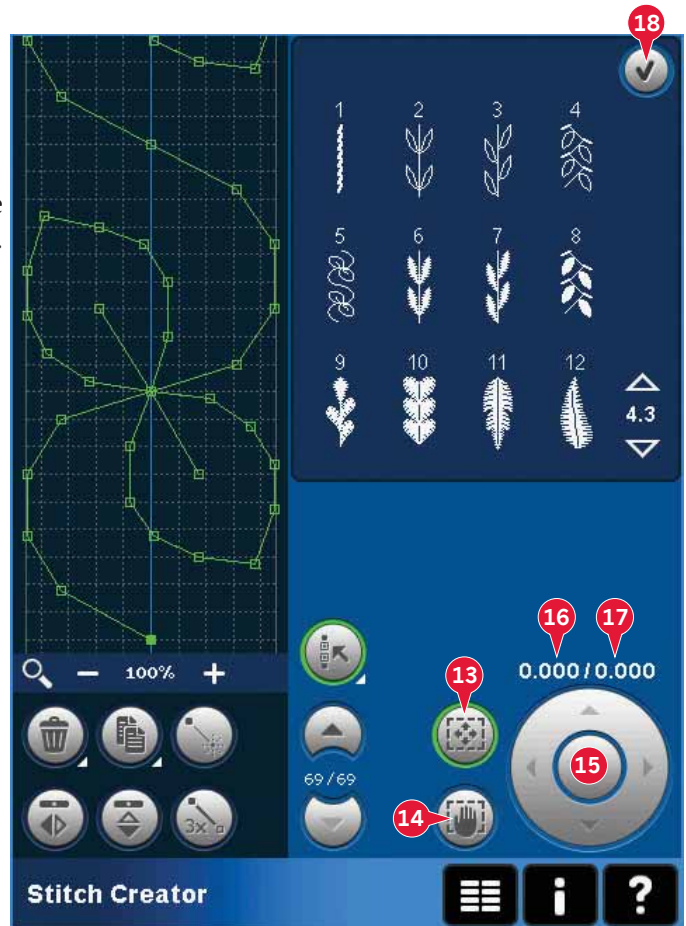

Posizione della posizione del punto segnata

Il numero a sinistra sopra il volantino (16) mostra la posizione reale dell'ago dalla linea di centro per la posizione del punto segnata.

Il numero a destra sopra il volantino (17) mostra la lunghezza reale di trasporto dalla posizione del punto precedente.

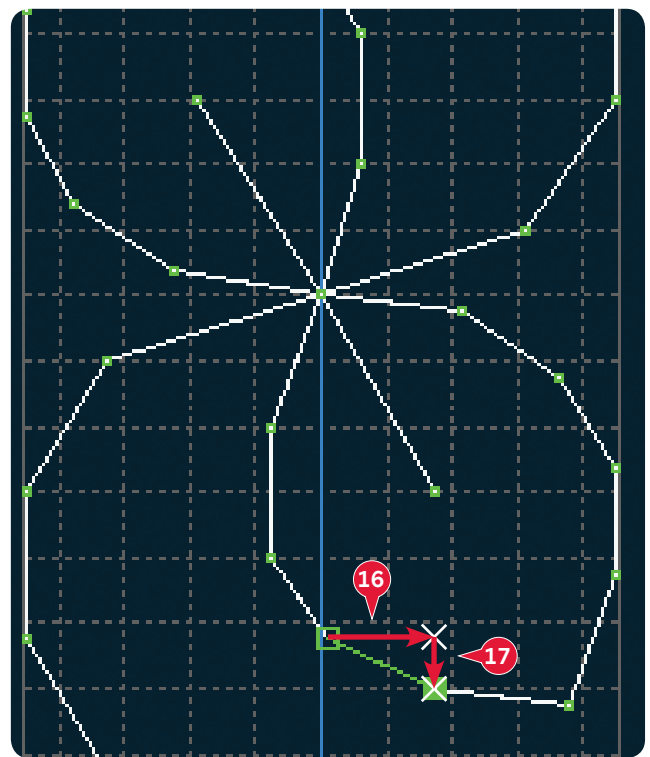

Caricamento e cucitura di un punto

Per cucire la sequenza creata sfiorare OK (18) nell'angolo in alto a destra dello schermo. Il punto sarà caricato nel modo attivo prima di entrare in Stitch Creator™: modo cucito o Modifica ricamo.

Modalità Cucito

Se è attiva la modalità Cucito quando si chiude Stitch Creator™, il punto viene caricato in modalità Cucito ed è pronto ad essere cucito.

Se si seleziona un altro punto in modalità Cucito e poi si riapre Stitch Creator™, il punto creato resta invariato. Ad ogni chiusura di Stitch Creator™, il punto viene caricato in modalità Cucito.

Modifica ricamo

Se caricato in Modifica ricamo il punto diventerà un disegno di ricamo. Andare a Esecuzione ricamo e ricamarlo come un normale disegno.

Se si seleziona un punto e si riapre Stitch Creator™ dalla modalità Ricamo, il punto resta invariato. Se non si seleziona alcun punto, Stitch Creator™ sarà vuoto alla riapertura, pronto a creare qualcosa di nuovo. Ad ogni chiusura di Stitch Creator™, il punto viene caricato in modalità Modifica ricamo.

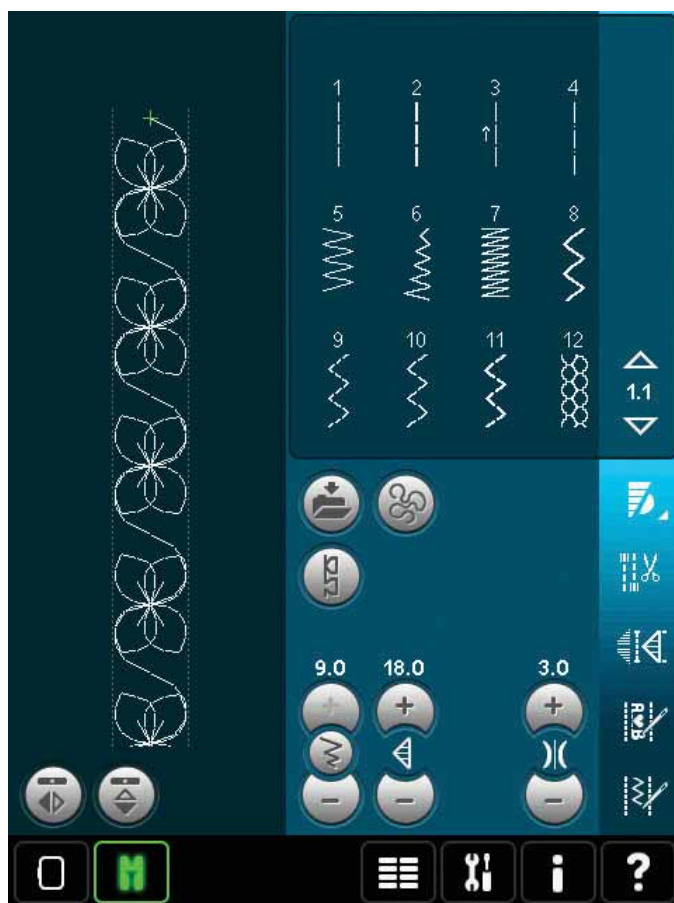

Salvare un punto

Il salvataggio di un punto viene effettuato in modo cucito o in Modifica ricamo. Per chiudere Stitch Creator™ sfiorare OK (18) nell'angolo in alto a destra dello schermo.

Modalità Cucito

In modo cucito, i punti creati in Stitch Creator™ vengono salvati alla stessa maniera dei normali punti. Salvare il punto sfiorando l'icona di opzioni salvataggio (A). È possibile salvare il punto sia nei file personali (a) e nel menu personale (b). Vedere pag. 4:9-4:10 ulteriori informazioni.

Nota: non è possibile salvare un punto creato in Stitch Creator™ come punto predefinito. L'icona (c) non sarà attiva.

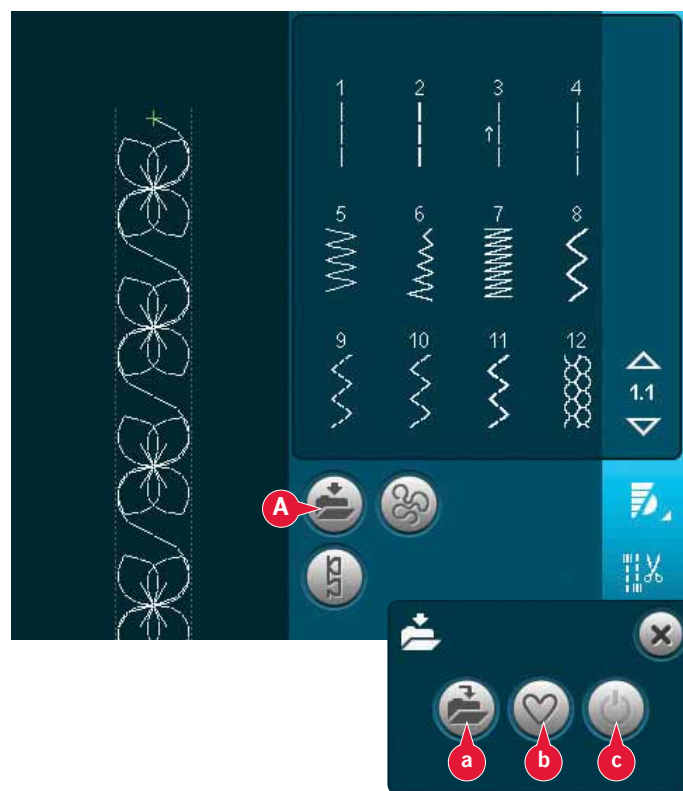

Modalità Ricamo

In Modalità ricamo il punto viene salvato come disegno. Sfiocare l'icona Salva in modelli Personali (A) e selezionare Modelli personali, File personali o DIspositivi. Vedere pag. 8:8 per ulteriori informazioni.

Informazioni importanti su Stitch Creator™

Per usare Stitch Creator™ sia in modalità Cucito che Ricamo

Stitch Creator™ può essere usato sia in modalità Cucito che Ricamo. Un punto creato in modalità Cucito attiva non sarà disponibile quando si apre Stitch Creator™ dopo avere attivato la modalità Ricamo e viceversa. Il punto creato non sarà trasferito all'altra modalità.

Un punto creato con la modalità Ricamo attiva diventerà un ricamo una volta caricato in Modifica ricamo e non sarà possibile cucirlo come punto in modalità Cucito.

Un punto creato in modo cucito potrà essere caricato manualmente in Modifica ricamo, ma diventerà un disegno di ricamo.

Uso dei punti creati nella sequenza

È possibile utilizzare un punto creato in Stitch Creator™ come parte di una sequenza. In sequenza, aprire il menu di selezione e localizzare il punto salvato. Il punto sarà inserito alla posizione del cursore nella sequenza.

Pop-up comuni di Stitch Creator™

Punto non modificabile

Non è possibile modificare determinati punti in Stitch Creator™. In Stitch Creator non è possibile aprire a sole, punti Maxi, punti impilati, punti nastro e punti a quattro direzioni.

Sequenza fuori range

È possibile creare punti di lunghezza massima pari a 500 mm. Se la sequenza supera la lunghezza massima, il popup avviserà.

Il/i punti che si tenta di aggiungere allungheranno eccessivamente la sequenza.

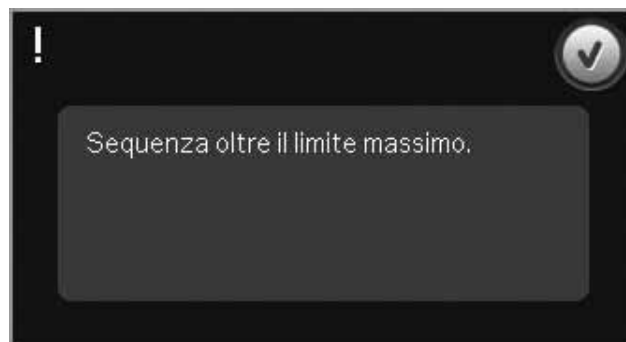
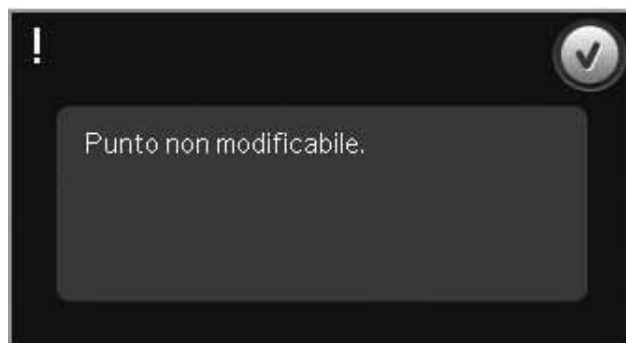



Modalità ricamo –
preparazioni

Modalità ricamo - preparazioni

La macchina per cucire PFAFF® creative™ 4.5 dispone di tutte le funzioni avanzate necessarie a soddisfare ogni esigenza di cucito. Per chi vuole di più, sono disponibili anche le capacità di ricamo. Sono presenti unità di ricamo da utilizzare: una grande (cod. 850135-096, tipo BE20) e un'unità piccola (cod. 850151-096, tipo BE16). Le unità di ricamo sono disponibili presso il concessionario PFAFF®.

La scelta di telai varia secondo l'unità di ricamo selezionata con la macchina per cucire e ricamare PFAFF® creative™ 4.5.

I seguenti telai sono accessori di serie per l'unità di ricamo grande:

- creative™ 120 Square Hoop (120x120 mm)
- creative™ Master Hoop (240x150 mm)
- creative™ Deluxe Hoop (360x200 mm)

I seguenti telai sono accessori di serie per l'unità di ricamo piccola:

- creative™ 120 Square Hoop (120x120 mm)
- creative™ Elite Hoop (260x200 mm)

Altri telai opzionali sono disponibili dal Concessionario PFAFF®.

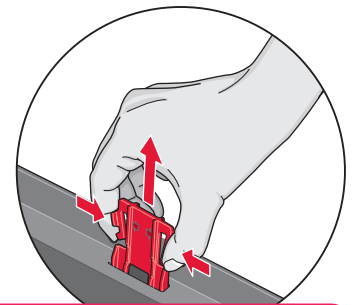

La prima volta che si estrae l'unità di ricamo dalla scatola, verificare che sia stato rimosso il sostegno di imballaggio al di sotto della stessa.

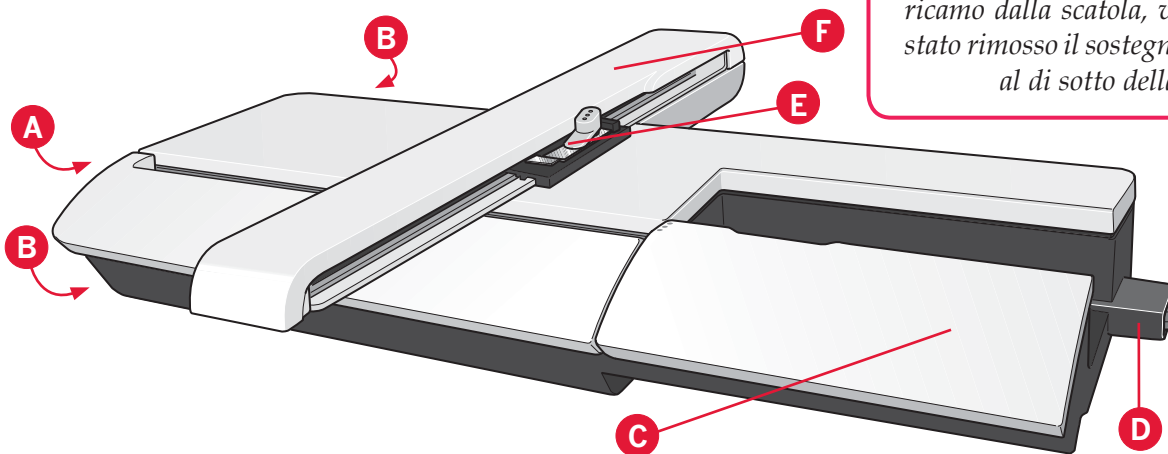

Panoramica dell'unità di ricamo

(tipo BE20)

- A Tasto di sgancio dell'unità di ricamo
- B Piedini di regolazione altezza
- C Box accessori unità ricamo (disponibile solamente per l'unità di ricamo grande, numero parte 850 135-096)
- D Presa per unità di ricamo
- E Gruppo di connessione telaio per ricamo
- F Braccio di ricamo

Box accessori dell'unità di ricamo

Usare il box dell'unità di ricamo per conservare gli accessori usati per ricamare.

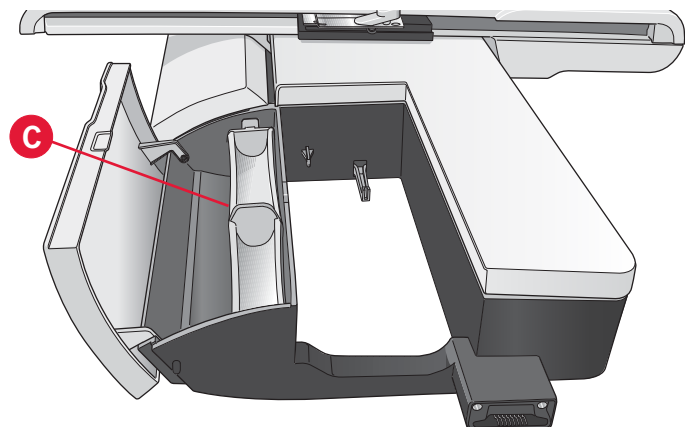

Panoramica sul telaio di ricamo

- G Connettore del telaio ricamo
- H Telaio esterno
- I Telaio interno
- J Sgancio rapido
- K Vite di fissaggio
- L Scanalature per montare le graffette
- M Contrassegno di centro

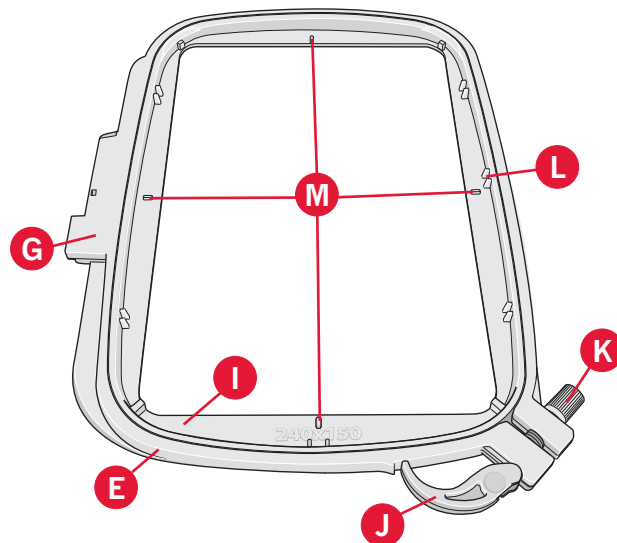

Disegni incorporati

Nella memoria della macchina sono inclusi circa 270 modelli.

Raccolta di ricami

Navigare nella collezione creative™ 4.5 Embroidery per cercare disegni e font.

Accanto ad ogni disegno sono riportati il numero, il conteggio dei punti (numero di punti del disegno) e le dimensioni del disegno. Viene consigliato un colore di filo per ogni numero di colore.

Connessione dell'unità di ricamo

Dietro al braccio libero si trova una presa coperta, come illustrato in figura. Il coperchio si apre automaticamente quando si collega l'unità di ricamo.

1. Rimozione del box accessori.
2. Fare scivolare l'unità di ricamo sul braccio libero della macchina fino a inserirla saldamente nella presa. Se occorre, usare il piedino di regolazione dell'altezza in modo da allineare macchina e unità di ricamo. Se la macchina è spenta, accenderla.
3. Un popup informa che occorre liberare la zona di ricamo e togliere il telaio per il posizionamento. Premere OK. La macchina si calibra e il braccio di ricamo si sposta nella posizione di partenza. Questa calibrazione imposta le funzioni di ricamo ogni volta che si monta l'unità per ricamo.

Assicurarsi di non calibrare la macchina con il telaio per ricamo fissato poiché si potrebbe danneggiare ago, piedino, telaio e/o unità di ricamo. Assicurarsi di sgomberare la zona circostante la macchina prima di eseguire la calibrazione, per evitare che il braccio di ricamo colpisca qualcosa durante l'operazione.

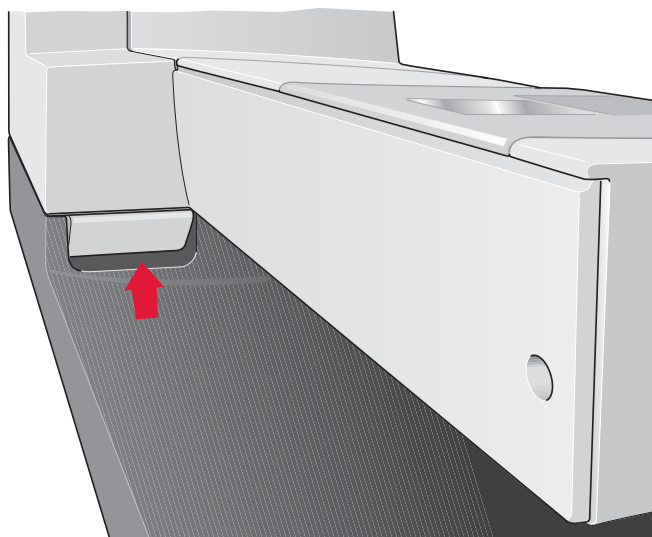

Rimozione dell'unità di ricamo

1. Per conservare l'unità di ricamo nella sua valigetta, spostare il braccio di ricamo nella posizione di imballo selezionando Posizione di imballo sullo schermo in Modifica ricamo o Esecuzione ricamo.
2. Premere il tasto a sinistra, sotto l'unità di ricamo (A), e far scivolare l'unità a sinistra per rimuoverla.
3. Il coperchio della presa di chiude automaticamente.
4. Conservare l'unità di ricamo nel materiale di imballaggio originale e collocarla nella valigetta morbida.

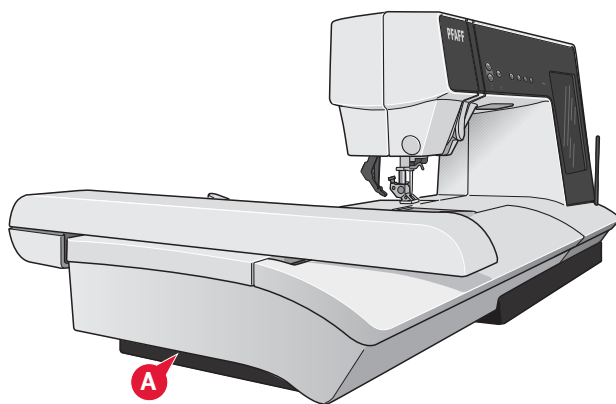

Come innestare il piedino dinamico a molla 6D

1. Disinnestare il sistema IDT™ (A). Rimuovere il piedino standard (B). Svitare con cautela la vite (C) fino ad accedere al foro (D).
2. Tenere il piedino davanti all'ago. Ruotare il volantino per abbassare l'ago nel foro del piedino e attraverso la piastrina.
3. Ruotare il piedino dietro la vite dell'ago (E) e premere il piedino per inserire il perno del piedino stesso nel foro (D) del porta-piedino.
4. Spingere il piedino nel foro il più a fondo possibile durante il serraggio della vite (C).

Per rimuovere il piedino da ricamo allentare la vite (C), premere il piedino ed estrarlo verso destra. Serrare la vite.

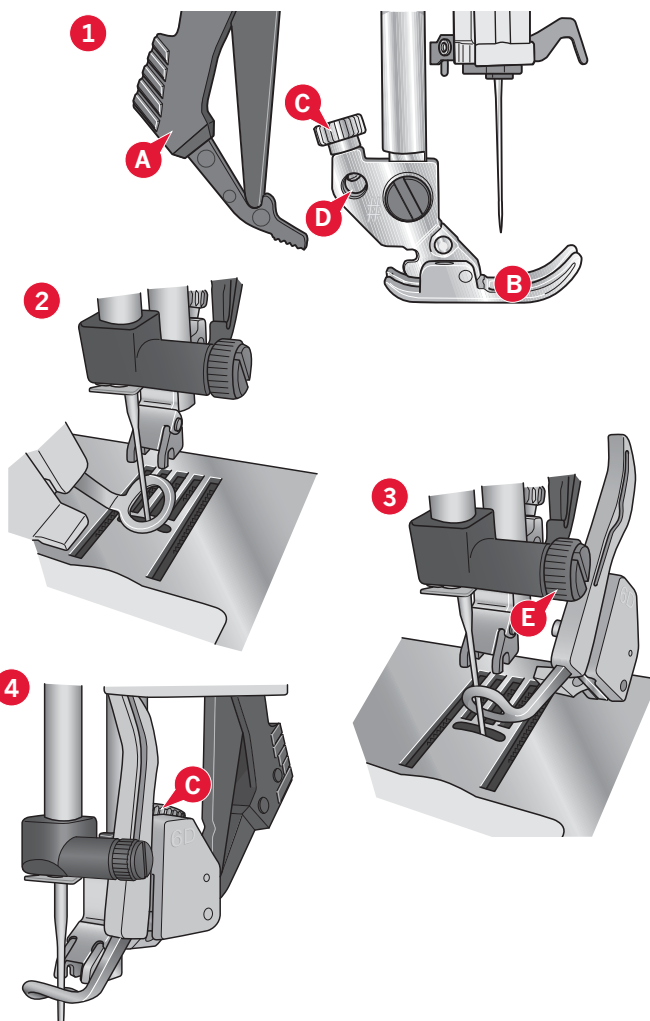

Inserimento del telaio

Verificare che il box accessori (solamente nell'unità di ricamo grande tipo BE20) sia chiuso. Inserire il telaio sull'unità per ricamo dalla parte anteriore a quella posteriore fino a che non scatta in posizione.

Il punto centrale segnato sul disegno deve coincidere con il punto di partenza dell'ago. Se occorrono regolazioni minori, usare le icone sullo schermo (consultare il capitolo 8).

Per togliere il telaio dal braccio di ricamo, premere il tasto di colore grigio sul gruppo di connessione telaio e far scivolare il telaio verso di sè.

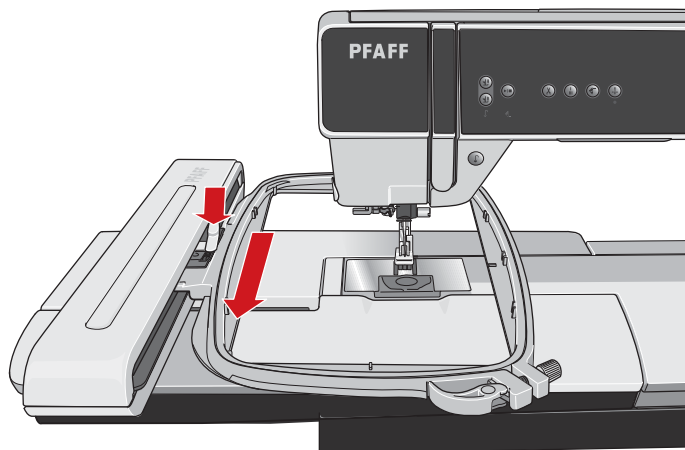
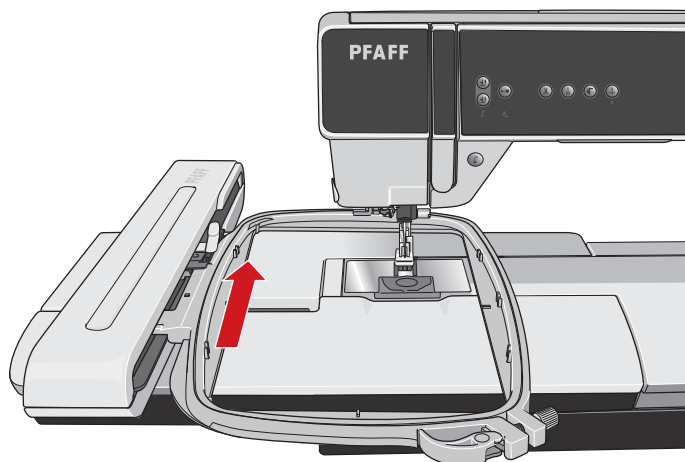

Intelaiatura del tessuto

Per ottenere i risultati di ricamo ottimali, collocare uno stabilizzatore sotto il tessuto. Quando si intelaia il tessuto con lo stabilizzatore, verificare che entrambi siano lisci e ben fermi.

1. Aprire lo sgancio rapido (A) sul telaio esterno. Rimuovere il telaio interno. Collocare il telaio esterno su una superficie piana e stabile con la vite in basso a destra. Al centro del bordo inferiore del telaio è visibile una freccetta che andrà ad allinearsi con una freccetta analoga sul telaio interno.
2. Collocare lo stabilizzatore e il tessuto, con i lati diritti rivolti verso l'alto, sopra il telaio esterno. Collocare il telaio interno sopra il tessuto con la freccetta sul bordo inferiore.
3. Inserire con decisione il telaio interno in quello esterno.
4. Chiudere lo sgancio rapido. Regolare la pressione del telaio esterno girando la vite di fissaggio (B). Per ottenere risultati ottimali, il tessuto deve essere ben teso nel telaio.

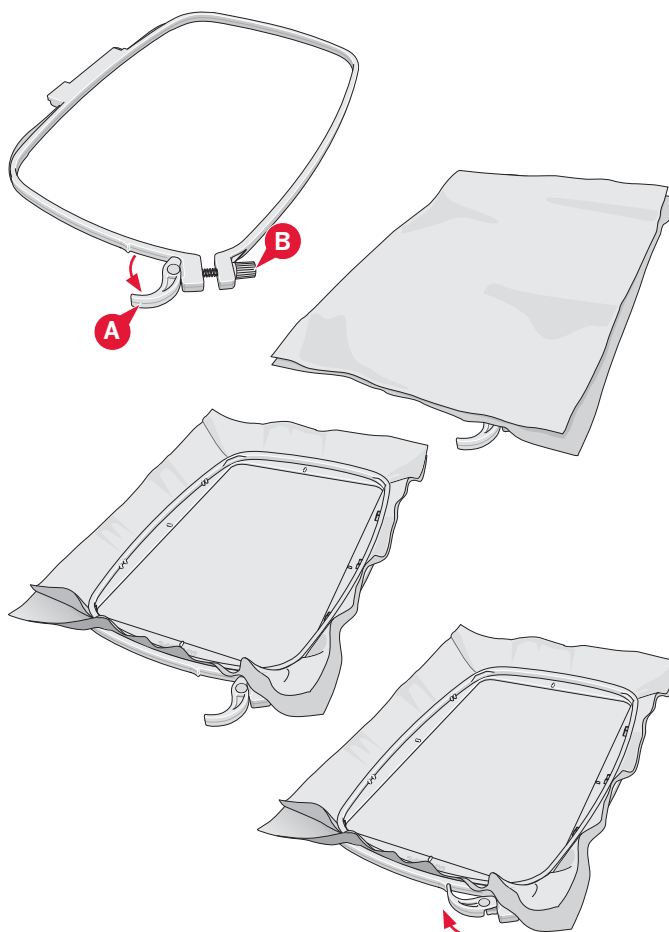

Nota: se si ricamano altri disegni sullo stesso tessuto, aprire lo sgancio rapido, spostare il telaio alla nuova posizione sul tessuto e chiudere lo sgancio rapido. Se si sostituisce il tipo di tessuto, regolare la pressione utilizzando la vite di fissaggio. Non forzare lo sgancio rapido.

Introduzione al ricamo

1. Dopo aver fissato l'unità di ricamo e il piedino per ricamo, inserire una bobina con filo leggero.

Nota: Assicurarsi che il sistema IDT™ sia disattivato.

2. Per selezionare un disegno, aprire il menu di selezione e sfiorare l'icona del menu disegno (A). Trovare il disegno desiderato e sfiorarlo una volta per caricarlo in Modifica ricamo.

3. La macchina passa automaticamente in Modifica ricamo. Il disegno sarà posizionato al centro del telaio.

4. Inserire un pezzo di tessuto nel telaio e poi inserire il telaio.

5. Passare da Modifica ricamo a Esecuzione ricamo sfiorando l'icona di attivazione/disattivazione ricamo (B) sulla taskbar.

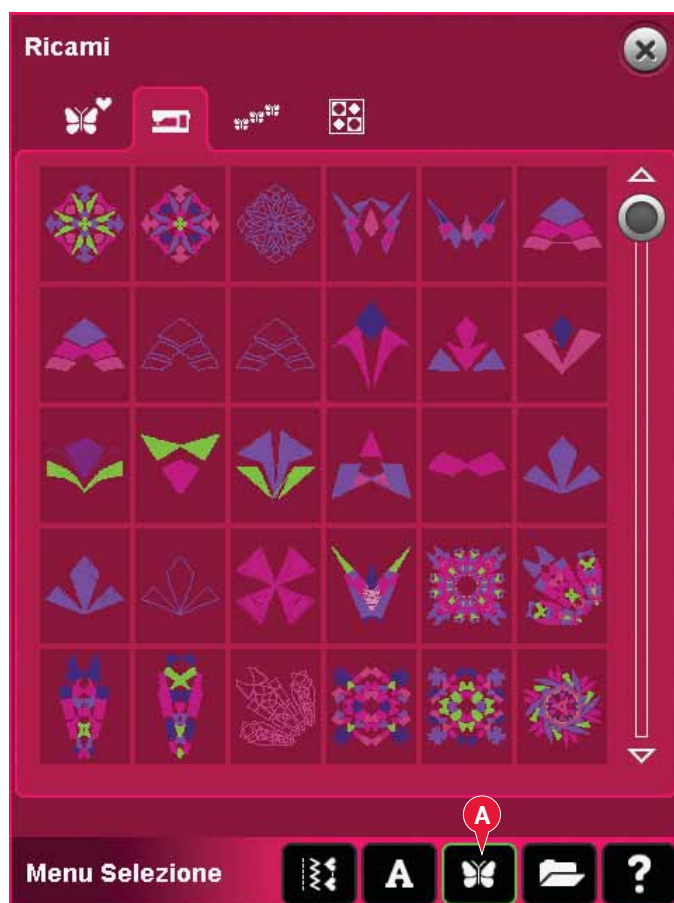

- Infilare il filo nella macchina usando il primo colore della lista di colori (C).

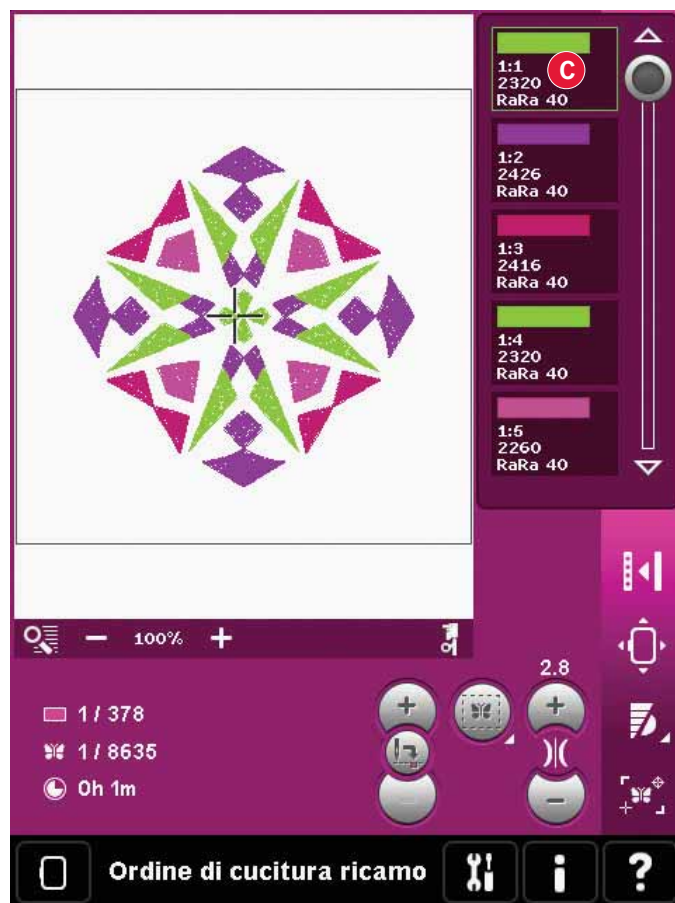

- Lasciare spazio sufficiente per il movimento del braccio di ricamo e del telaio. Tenere il filo dell'ago e sfiorare il tasto Avvio/Arresto (D) o il pedale. La macchina inizia a ricamare.



Nota: la macchina dispone della funzione automatica Tagl. punto saltato. Quando la funzione è attiva, la macchina taglia il filo dei punti saltati e ne tira il capo sul rovescio del tessuto. Questa funzione è attiva per impostazione predefinita. Per disattivarla, aprire il menu Impostazioni, Impostazioni macchina e deselezionare Tagl. punti saltati. Per saperne di più su Tagl. punti saltati, consultare il capitolo 3.

- Se non è azionato Tagl. punti saltati, la macchina si ferma dopo avere completato alcuni punti. Sullo schermo viene visualizzato un popup che chiede di tagliare il filo. Tagliare il filo e premere il tasto Avvio/Arresto per continuare a ricamare.

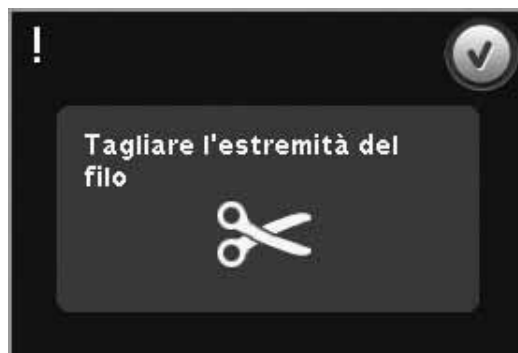

9. Completato il primo colore, la macchina si arresta. Un popup chiede di cambiare colore. Infilare nuovamente il filo con il colore successivo e continuare a ricamare premendo Avvio/Arresto.

Ogni segmento di colore è fermato alla fine e il filo dell'ago viene tagliato.



10. Al termine del ricamo, la macchina taglia il filo dell'ago e della bobina e si arresta. L'ago e il piedino si sollevano automaticamente per consentire di rimuovere agevolmente del telaio.

Un popup informa che il ricamo è terminato. Sfiocare OK per mantenere il disegno caricato e restare in Esecuzione ricamo.

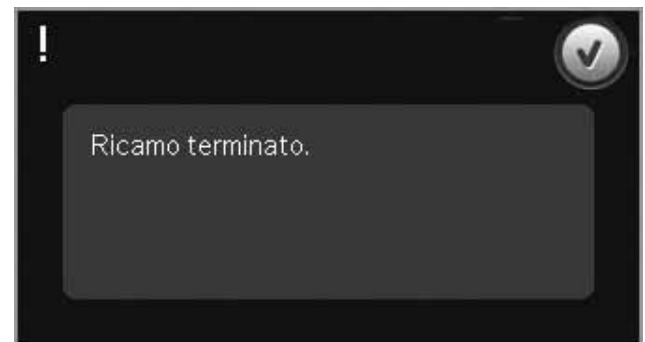



8

Modalità ricamo –
modifica

Modalità Ricamo - modifica

In Modifica ricamo è possibile regolare, combinare, salvare, cancellare e ripristinare disegni. Per modificare i disegni non occorre che l'unità di ricamo sia collegata alla macchina. Il/i disegni caricati sono visualizzati nel campo ricamo (1).

Modifica ricamo - panoramica

1. Campo ricamo
2. Opzioni ingrandimento
3. Multi-selezione
4. Selezionare/deselez. il disegno
5. Frecce
6. Raggruppare
7. Cancella
8. Duplicare
9. Numero totale di punti
10. Specchiatura in orizzontale
11. Specchiatura in verticale
12. Spostare disegno nel telaio
13. Annulla
14. Ripeti
15. Sfiocare funzione - spostare
16. Sfiocare funzione - ruotare
17. Sfiocare funzione - In scala
18. Sfiocare funzione - panoramica
19. Volantino
20. Icona centrale rotella
21. Salvare nei Modelli personali
22. Altre opzioni
23. Selezionare telaio
24. Modifica colore filo
25. Shape Creator™ Base
26. Modifica dei punti in ricamo
27. Sequenza
28. Funzione Stitch Creator.
29. Menu Selezione
30. Guida rapida

Nota: i simboli e le opzioni non sono visualizzati tutti contemporaneamente.

Guida rapida (30)

Utilizzare la Guida rapida per ottenere informazioni istantanee sulle icone o parti dello schermo. Sfiocare l'icona della Guida rapida (30) e quindi l'icona o la parte dello schermo della quale si desiderano informazioni.

8:2

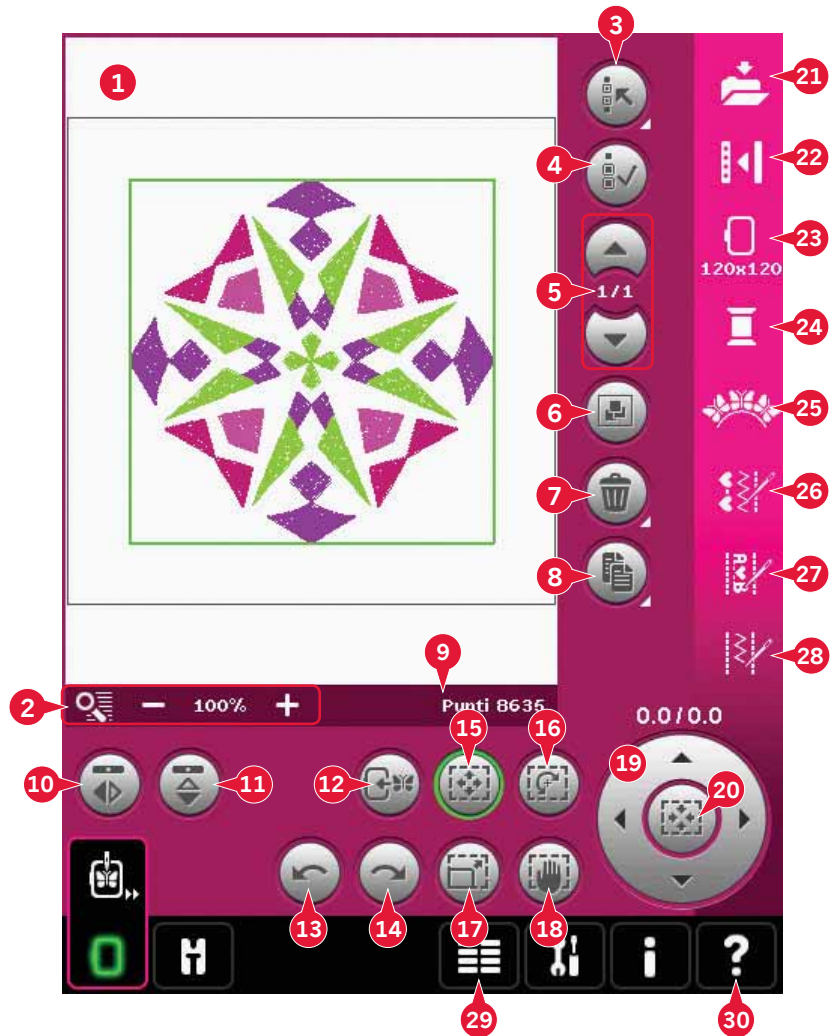

Caricamento di un disegno

Per caricare un disegno, aprire il menu Selezione (29). Selezionare i disegni (A) dalla barra di selezione, quindi selezionare una delle seguenti quattro schede:

Disegni personali (B)

Disegni creati, modificati e/o uniti e salvati dall'utente.

Disegni incorporati (C)

Disegni memorizzati nella memoria permanente della macchina.

MiniDesign incorporati (D)

MiniDesign memorizzati nella memoria permanente della macchina.

Disegni di quilt incorporati (E)

Disegni speciali per quilt. Memorizzati nella memoria permanente.

I disegni disponibili nella scheda selezionata saranno visualizzati sullo schermo. Sfiocare il disegno desiderato per caricarlo in Modifica ricamo.

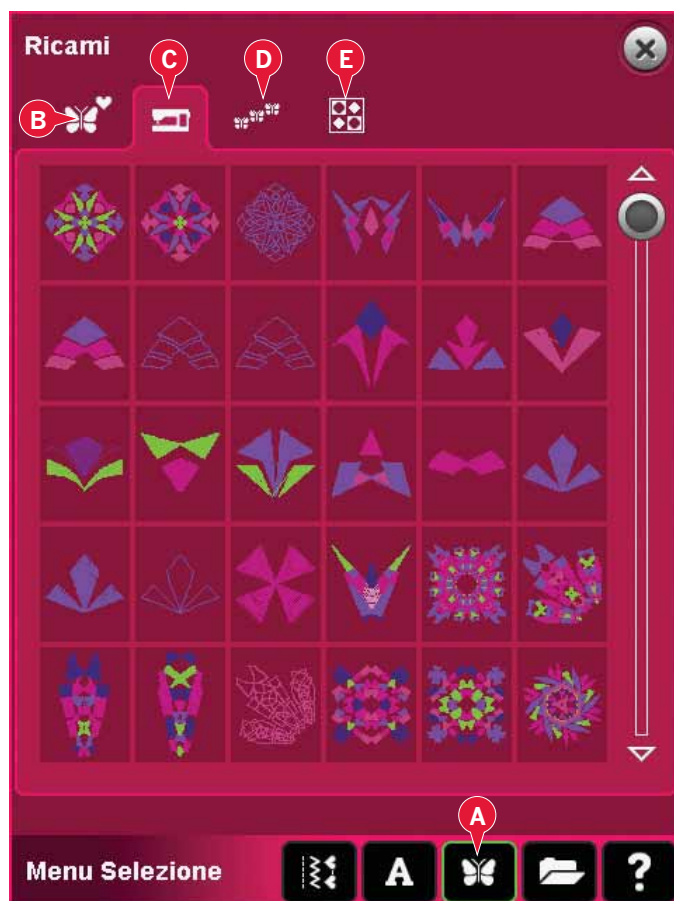

Caricamento di un carattere

Il testo può essere creato sia con font di ricamo che con font di cucito. Caricare un font selezionando i font (F) dalla barra di selezione e sfiorare il font desiderato sullo schermo.

I font di ricamo sono indicati da uno sfondo più scuro. Il font sarà caricato nell'editor di testo di ricamo.

I font di cucito sono indicati da uno sfondo di colore più chiaro. Il font sarà caricato in Sequenza. Il testo creato sarà quindi caricato in Modifica ricamo.

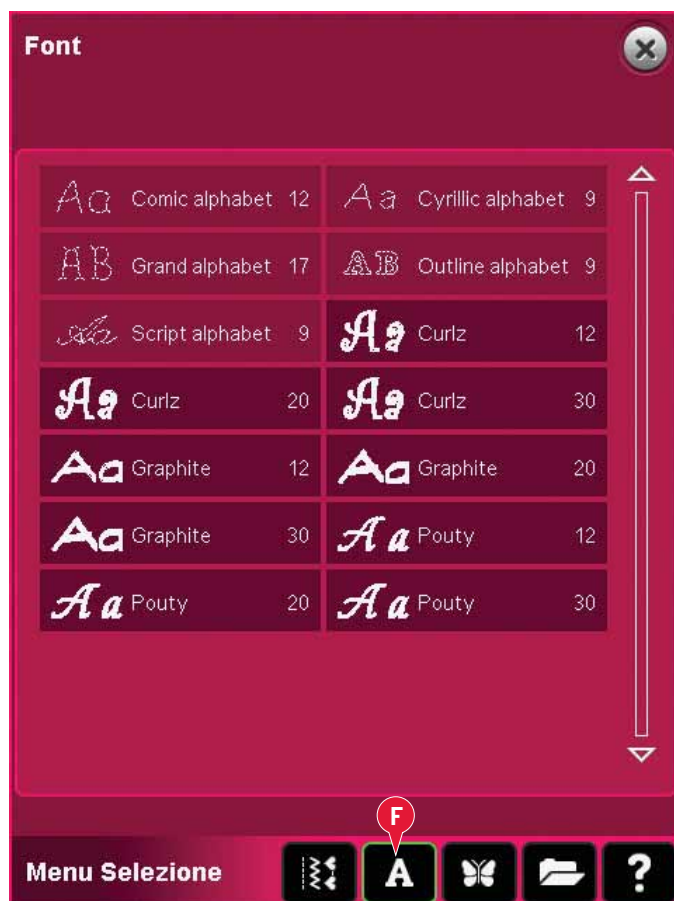

Caricamento di un punto

Per caricare un punto, selezionare i punti (A) dalla barra di selezione. Selezionare una categoria e poi una sottocategoria. Sfioccare il punto desiderato sullo schermo per caricarlo in Modifica ricamo.

È possibile caricare in Modifica ricamo programmi patchwork, punti singoli e tapering salvati in precedenza da eseguire sul telaio.

Se il punto contiene tapering, la combinazione di punti sarà convertita in un disegno di ricamo.

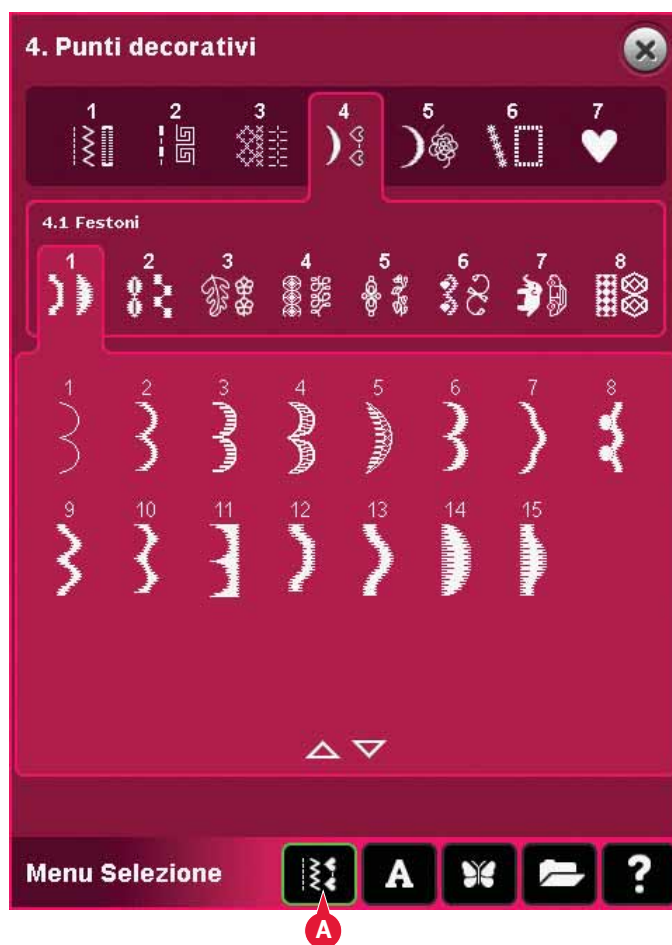

Opzioni zoom (2)

Usare + e - per ingrandire o ridurre nel campo di ricamo. Sfioccare l'icona Opzioni zoom (2) per aprire un elenco di opzioni.

Zoom su casella (A) consente di decidere quanto e dove ingrandire nell'area di ricamo. Per prima cosa selezionare zoom su casella nel popup. L'icona Opzioni zoom inizia a lampeggiare, indicando che zoom su casella è attivo. Nel campo di ricamo dello Schermo interattivo a colori PFAFF® creative™, sfiorare e trascinare lo stilo per definire l'area da ingrandire. Ingrandire su casella sarà quindi disattivato.

Nota: quando zoom su casella è attivo, le funzioni tattili sono disabilitate. Per disattivare zoom su casella senza fare selezioni, sfiorare una qualsiasi delle icone di funzione.

la quantità di ingrandimento dipende dal telaio selezionato.

Zoom su tutto (B) mostra tutto il/i disegni nella combinazione di ricamo in una videata quanto più grande possibile.

Ingrandire su telaio (C) regolerà la vista per mostrare il telaio selezionato.



Selezionare disegno/i

Quando si caricano i disegni in Modifica ricamo, per default viene selezionato il disegno caricato per ultimo.

Esistono due modi per selezionare un altro disegno. Sfiorarlo sullo schermo o scorrere i disegni usando le frecce (5). I disegni selezionati vengono circondati da una cornice verde.

Nota: Il testo di ricamo selezionato sarà circondato da una cornice blu.

Multi-selezione (3)

se sono stati caricati vari disegni e si desidera effettuare delle regolazioni ad alcuni di essi, è possibile usare la Multi-selezione. La funzione Multi-selezione consente di selezionare agevolmente alcuni o tutti i disegni caricati.

Iniziare sfiorando l'icona Multi-selezione (3). Compare una cornice di colore nero usata da cursore per evidenziare, cioè segnare, il disegno attuale (A). Sfiore un disegno con lo stilo una volta per segnarlo o scorrere lungo i disegni usando le frecce (5) per cambiare il disegno attualmente segnato. Sfiore ancora una volta il disegno o l'icona di selezione/deselezione (4) per selezionarlo.

Per aggiungere un disegno al gruppo di disegni selezionati con cui lavorare, segnare un altro disegno, quindi sfiorarlo con lo stilo o sfiorare l'icona di selezione/deselezione disegno (4) per selezionare.

Se si preme più a lungo l'icona Multi-selezione, si selezioneranno tutti i disegni del campo di ricamo. Per eliminare un disegno dal gruppo di disegni selezionati, segnarlo come descritto in precedenza e sfiorarlo con lo stilo o premere l'icona di selezione/deselezione disegno (4) per deseleggerlo il disegno attualmente segnato.

Nota: il disegno attualmente segnato compare nella cornice di colore nero (A). Un disegno segnato compare in una cornice di colore verde (B). Se si seleziona il disegno attualmente segnato, esso compare in una combinazione di cornice verde e nera attorno al disegno stesso (C). Le regolazioni interessano soltanto i disegni selezionati. Se non selezionato, il disegno attualmente segnato resta invariato.

Quando si caricano vari disegni contemporaneamente, si attiva automaticamente la funzione Multi-selezione e si selezionano tutti i disegni caricati.

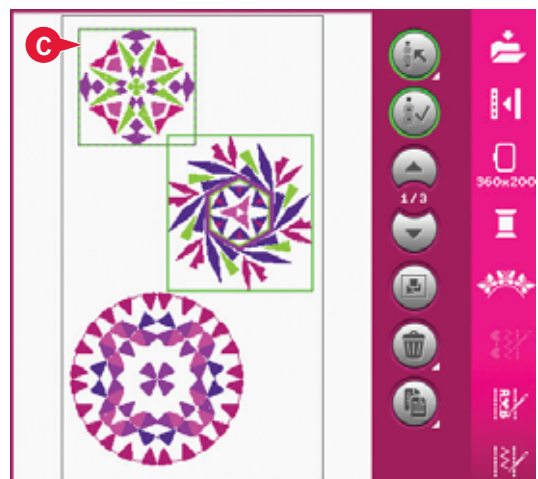
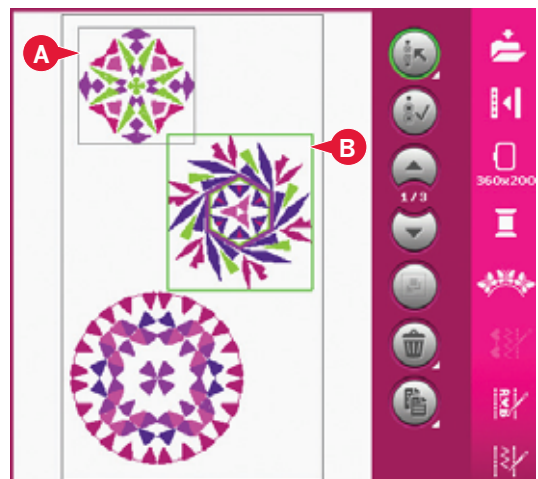

Ordine di cucitura

I disegni vengono normalmente eseguiti in base alla sequenza in cui sono stati caricati in Modifica ricamo. I numeri (A) tra le frecce mostrano la posizione nell'ordine di cucitura del disegno selezionato confrontato al numero totale di disegni dell'area di ricamo.

Modifiche

Raggruppa (6)

Quando si sfiora l'icona Raggruppa, i modelli selezionati sullo schermo saranno raggruppati insieme. Eventuali regolazioni effettuate saranno applicate a tutti i disegni del gruppo. L'ordine di cucitura dei modelli potrebbe essere modificato dopo il raggruppamento. Per separare, è sufficiente deselegionare l'icona.

Cancellare (7)

Quando si sfiora l'icona Cancellare, il/i disegni selezionati saranno cancellati dal campo di ricamo. Se si seleziona più di un disegno, un popup chiede di confermare la cancellazione.

Per cancellare tutto, continuare a premere l'icona Cancellare. Comparirà un popup di conferma.

Duplicare (8)

Per fare una copia del/i disegni selezionati, sfiorare l'icona Duplicare.

Se si desidera più di una copia, continuare a premere l'icona e comparirà un popup in cui inserire il numero di copie desiderato.

Specchiatura (10 e 11)

Per specchiare un disegno in verticale, sfiorare l'icona (10) e per specchiare in orizzontale, sfiorare l'icona (11).

Spostare disegno nel telaio (12)

Si usa per spostare qualsiasi disegno che si trovi al di fuori dell'area del telaio al suo interno. Il disegno sarà collocato il più possibile vicino alla posizione precedente.

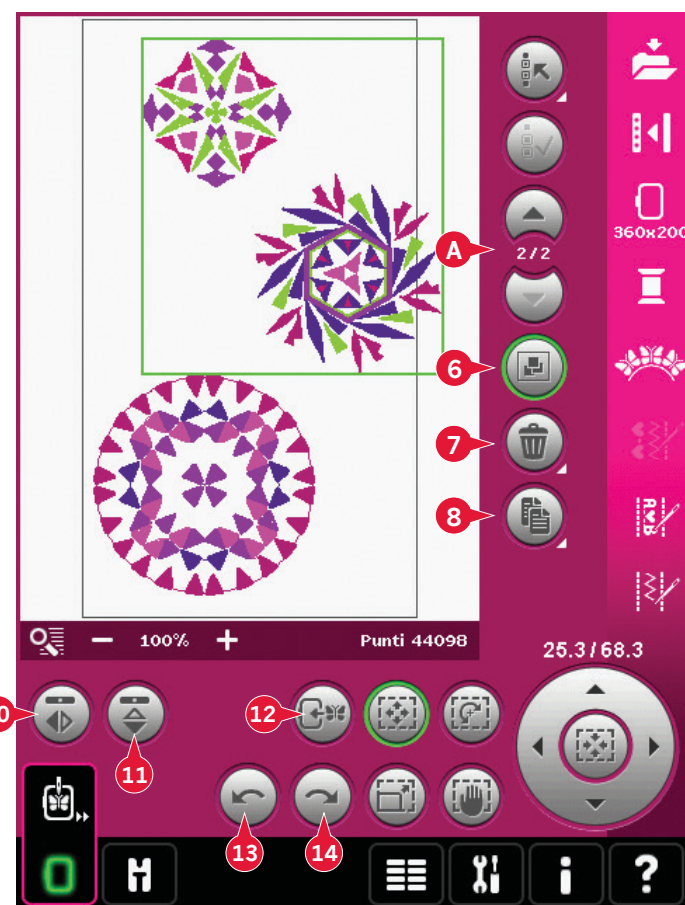

Annulla (13)

Sfiora la freccia verso sinistra per annullare l'ultima regolazione del modello. Sfiore ripetutamente per rivedere le regolazioni.

Nota: non tutte le regolazioni possono essere annullate. Se l'annullamento non è possibile la freccia diventerà grigia.

Ripristina (14)

Sfiorando Annulla, viene attivato Ripristina, in modo da poter nuovamente avanzare tra le regolazioni.

Funzioni tattili

È possibile usare lo stilo per apportare modifiche direttamente sullo schermo sfiorando e trascinando nel campo punti. È possibile eseguire la panoramica, ruotare e scalare a seconda della funzione attiva. Inoltre, è possibile usare le frecce nel volante (19) per realizzare la regolazione fine.

Spostare (15)

Quando è attivo Spostare, è possibile spostare il/i disegni ovunque nel campo di ricamo. I numeri sopra il volante mostrano di quanti millimetri è stato spostato il disegno dal centro del telaio in senso orizzontale e verticale.

Sfiorare l'icona della rotella centrale (20) e il/i disegni saranno spostati al centro del telaio.

Ruotare (16)

Quando è attivo Ruotare, il/i disegni selezionati saranno ruotati attorno al punto centrale del/i disegni selezionati.

Usare le frecce nel volante per ruotare il/i disegni ad incrementi di un grado. Ogni volta che si sfiora l'icona centrale del volante (20), il/i disegni ruoteranno di 90 gradi in senso orario.

Sopra il volante, è possibile controllare di quanti gradi sono stati ruotati i disegni rispetto alla posizione originale.

Scalare (17)

Quando è attivo Scalare, è possibile aumentare o diminuire il disegno o un gruppo di disegni fino a un massimo del 20%.

Per impostazione predefinita, le proporzioni sono bloccate. Questa cosa è indicata dal lucchetto chiuso che si trova nell'icona al centro del volante (20). Per sbloccare, è sufficiente sfiorare il lucchetto. A questo punto, è possibile modificare altezza e larghezza singolarmente.

Se si sposta lo stilo sullo schermo verso il centro dei disegni selezionati, le dimensioni diminuiscono. Se si sposta lo stilo sullo schermo dal centro dei disegni selezionati, le dimensioni aumentano. Per realizzare la regolazione fine, usare il volante.

Panoramica (18)

Quando è attiva la Panoramica, è possibile realizzare la panoramica del campo di ricamo nella videata di zoom.

Sfiorare l'icona della rotella centrale (20) per centrare la vista sul telaio.

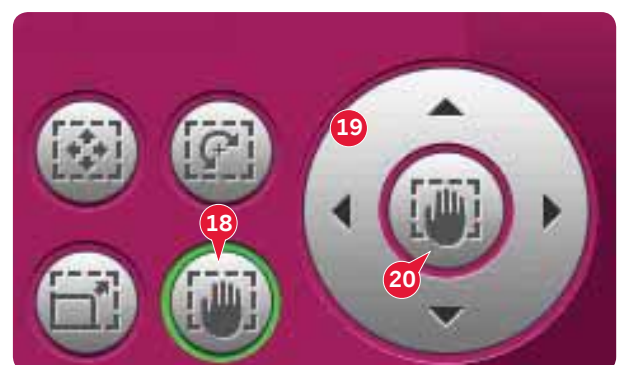

Barra opzioni

21. Salvare nei Modelli personali
22. Altre opzioni
23. Selezionare telaio
24. Modifica colore filo
25. Shape Creator™ Base
26. Modifica dei punti in ricamo
27. Sequenza
28. Funzione Stitch Creator.

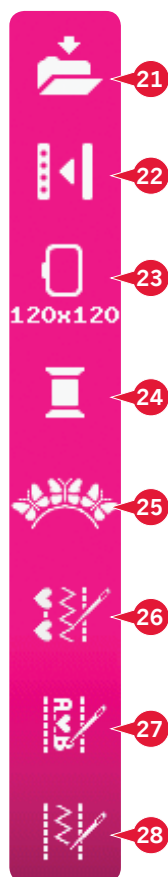

Salvare nei Modelli personali (21)

Sfiorare l'icona Salvare in Modelli personali (21) per salvare il disegno con cui si sta lavorando. Comparirà una nuova finestra in cui è possibile scegliere di salvare il disegno nei disegni personali (A) o nei file personali (B) per potervi accedere rapidamente e agevolmente. Il salvataggio può essere effettuato inoltre su una periferica esterna collegata (C). Per selezionare la posizione di salvataggio, sfiorare le icone (A, B, o C). Sfiorare l'icona Vista elenco (D) per mostrare i file della cartella corrente elencati in ordine alfabetico.

Inoltre, è possibile salvare combinazioni di disegni esattamente nello stesso ordine. Quando si carica nuovamente la combinazione, è possibile modificare separatamente ciascuna parte combinata.

Nome file

Il nome file di default sarà lo stesso del primo disegno caricato. Se si salva un testo di ricamo o un punto, il nome di default sarà NewDesign1.vp3, il successivo NewDesign2.vp3, ecc. Per modificare il nome del file, sfiorare l'icona Rinominare (E) e inserire il nome nel popup che si apre.

Sfiorare OK per salvare. Se si desidera interrompere il salvataggio, sfiorare Annullare e si tornerà a Modifica ricamo.

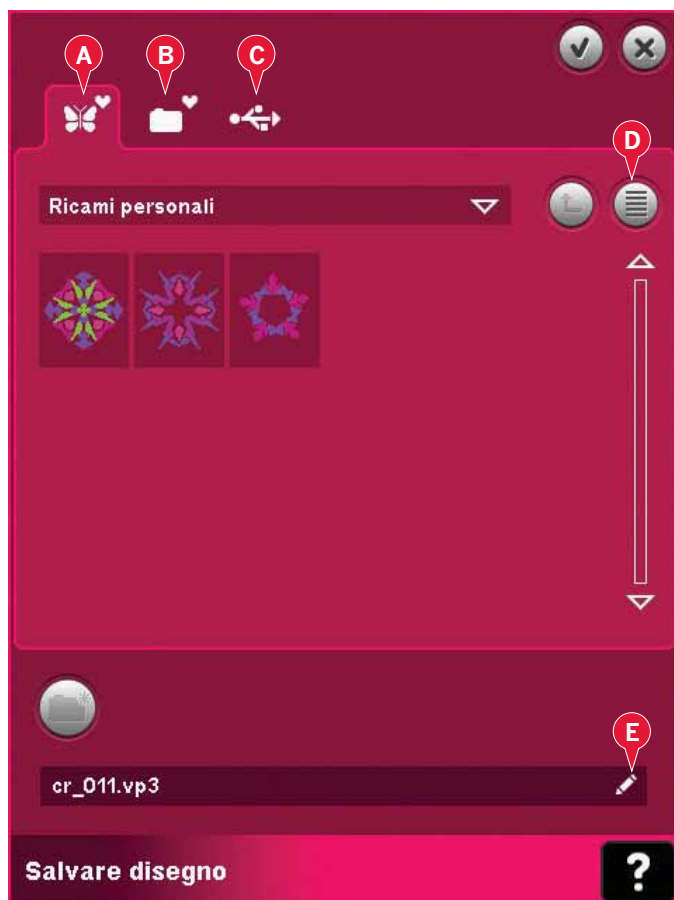

Altre opzioni (22)

Griglia (A)

Sfiorare l'icona Griglia (A) per attivare/disattivare una griglia sul campo di ricamo. La griglia serve da guida quando si combinano o si posizionano i disegni. La distanza tra le righe della griglia è pari a 20 mm. Man mano che si ingrandisce nel campo di ricamo, la distanza tra queste righe si riduce a 10 mm e 5 mm, indicati con righe più chiare.

Spostarsi alla posizione di imballo (B)

Sfiorare l'icona Posizione di imballo (B) per spostare il braccio di ricamo alla posizione di imballo per riporre l'unità di ricamo.

Per evitare danni, occorre prima togliere il telaio.

Vista 3D (C)

Sfiorare l'icona della vista in 3D (C) per attivare o disattivare la vista tridimensionale dei disegni nel campo ricamo.

La vista predefinita dei disegni nel campo ricamo è in 2D. Nella vista bidimensionale, i disegni vengono caricati più rapidamente sullo schermo e i blocchi colore risultano più visibili. Le impostazioni di visualizzazione rimangono come selezionate allo spegnimento della macchina.

Ripristinare stato attuale (D)

Se si è arrestato il ricamo e salvato la posizione corrente prima di spegnere la macchina, è possibile ricaricare il modello sfiorando ripristina stato corrente (D). Si inizierà il disegno dal punto di arresto. Quando si sfiora Ripristinare stato attuale per spostarsi automaticamente da Modifica ricamo a Esecuzione ricamo.

Se si carica qualche disegno in Modifica ricamo quando si ripristina lo stato attuale, esso sarà cancellato.

Selezionare telaio (23)

Per selezionare la dimensione del telaio corretta, sfiorare l'icona Selezionare telaio (23). Comparirà un popup contenente le scelte del telaio, incluso i telai disponibili da acquistare presso il proprio rivenditore PFAFF® autorizzato.

Dopo aver selezionato la dimensione del telaio, il pop-up si chiude automaticamente.

Nota: i telai utilizzabili solamente con l'unità di ricamo 350x360 vengono indicati da uno sfondo più chiaro.



Modifica colore filato (24)

In Modifica colore filato, è possibile modificare i colori del disegno. Per aprire, sfiorare l'icona Modifica colore filato (24).

Esempio (A): 1:3, RaRa 40, 2416 significa che il colore dell'ottavo filato nel primo disegno caricato è RobisonAnton titolo 40, rayon, numero colore 2416.

Sfiorare il colore che si desidera sostituire nella lista di colori. Poi, sfiorare l'icona Cambia colore rapido (B) per aprire un popup con 64 scelte di colori diversi. Selezionare il nuovo colore sfiorandolo e poi sfiorare OK. Il popup si chiude e nella lista di colori compare il nuovo colore.

Multi-selezione (C) e seleziona uguale (D)

Se si desidera modificare più di un blocco colore alla volta, utilizzare l'icona di multi-selezione (C). Sfiorare l'icona per attivare la funzione, quindi i blocchi colore da selezionare. Sfiorare a lungo l'icona di multi-selezione (C) per selezionare tutti i blocchi colore in elenco. Per deselegionare un blocco di colore basta sfiorarlo nell'elenco. Sfiorare ancora l'icona di multi-selezione per disattivare la funzione.

Utilizzare l'icona di selezione uguali (D) per selezionare automaticamente tutti i blocchi colore con colori di filato identici nei blocchi di colore attualmente selezionati. Utilizzando l'icona di selezione uguali e se viene selezionato più di un blocco colore, la multi-selezione è automaticamente attivata.

I blocchi colore selezionati saranno evidenziati nel campo di ricamo.

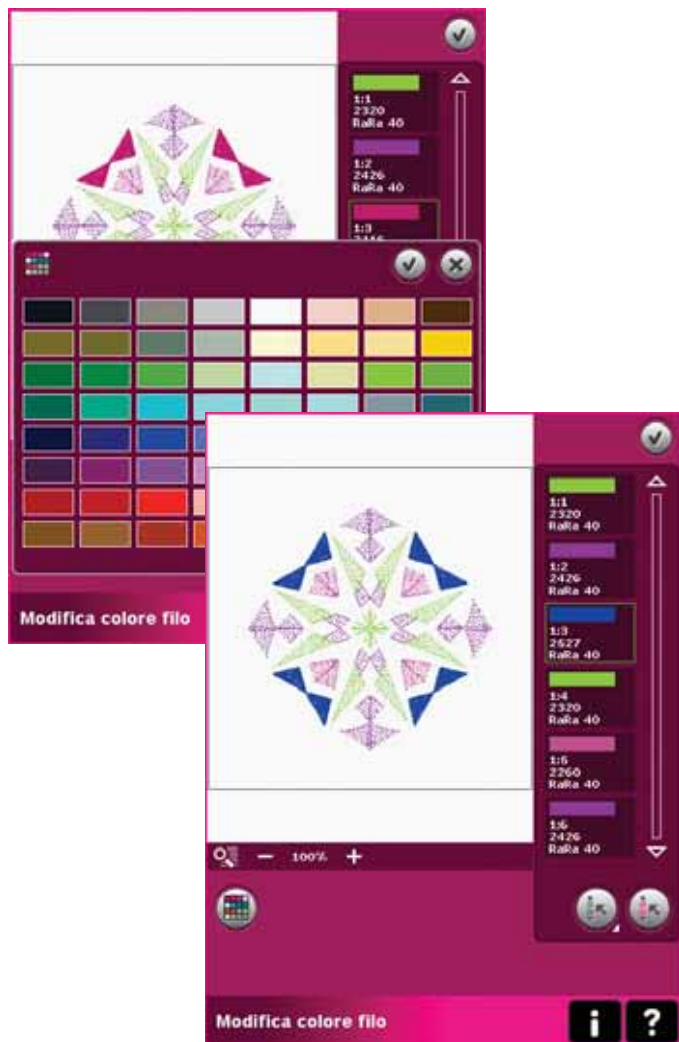

Shape Creator™ Base (25)

La creazione di forme è una modalità unica d'uso dei punti decorativi, sequenze o anche piccoli modelli di ricamo inclusi per creare nuovi modelli di ricamo.

Funzioni Shape Creator™ base - panoramica

- A Selezionare forma
- B Zoom
- C Cancellare/Duplicare ultimo oggetto
- D Inserire il numero di disegni
- E Selezionare punti di controllo
- F Selezionare spaziatura
- G Selezionare posizionamento linea
- H Selezionare posizionamento laterale
- I Selezione angolo disegno
- J Punti di controllo
- K Linea di base

Nota: Duplicare/cancellare e inserire numero disegni non sono disponibili durante la creazione di forme da un testo ricamato. Se si realizza la forma di un testo, è possibile usare l'editor di testo di ricamo per regolare il testo durante la creazione della forma. Per saperne di più, consultare pagina 8:21.

Selezionare forma (A)

Selezionare una forma sfiorandola nell'elenco (A). I punti o disegni saranno collocati sulla linea di base (K) secondo l'ordine in cui sono stati caricati in Modifica ricamo. I punti o disegni seguiranno la linea nella direzione indicata da una piccola freccia nelle icone dell'elenco forme selezionate.

Nota: quando si seleziona una nuova forma, tutte le regolazioni personalizzate alla forma stessa saranno impostate sui valori di default.

Cancellare/Duplicare ultimo oggetto (C)

Se si desidera cancellare l'ultimo oggetto nella forma, sfiorare l'icona -. Sarà cancellato solo l'ultimo oggetto della forma.

Se si desidera aggiungere una copia dell'ultimo oggetto utilizzato, usare l'icona +. L'ultimo oggetto nella forma sarà duplicato e la copia sarà aggiunta dopo l'ultimo oggetto sulla linea di base.

Nota: se prima di aprire Shape Creator™ base sono raggruppati vari disegni, sarà duplicato o cancellato l'intero gruppo.

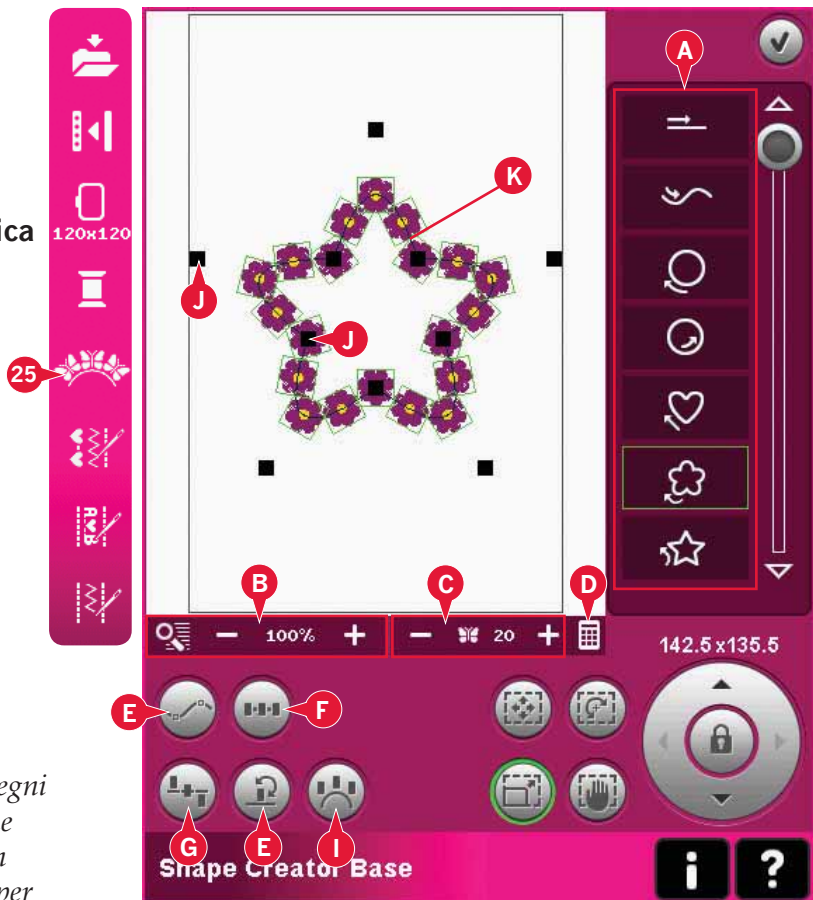

Inserire il numero di disegni (D)

Sfiorare l'icona di inserimento numero disegni (D) per visualizzare un popup ove è possibile inserire il numero totale di disegni che si desidera utilizzare nella forma.

Definizione di punto di controllo

Un punto di controllo è un punto che agisce sulla forma selezionata. Ciascuna forma è composta da diversi punti di controllo. Insieme definiranno l'aspetto della forma.

Un punto di controllo selezionato è segnato da un quadrato pieno (L). Un punto di controllo non selezionato è segnato da un quadrato contornato (M). Durante la modifica dei punti, vengono visualizzati tutti i punti di controllo.

Regolando i punti di controllo, sarà possibile modificare la forma selezionata come desiderato.

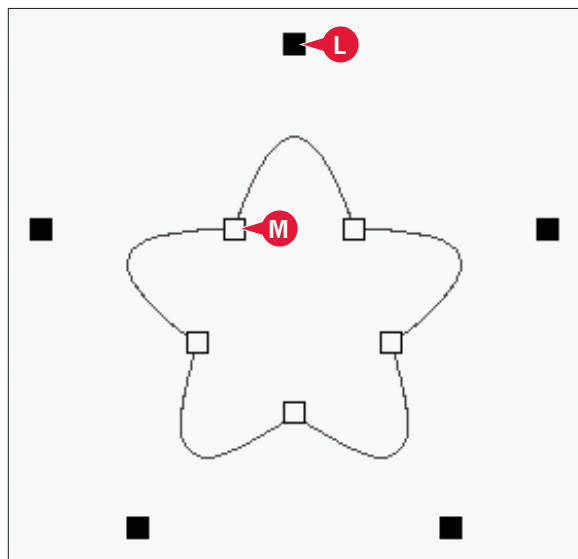

Selezionare punti di controllo (E)

Sfiorare l'icona Selezionare punti di controllo (E) per aprire un popup. Per ogni forma esiste un gruppo predefinito di punti di controllo. Selezionare tutti o qualche punto di controllo.

Una volta selezionato un gruppo di punti di controllo, è possibile effettuare le regolazioni alla forma. Usare sfiorare funzioni o lo stilo per spostare, ruotare e scalare i punti di controllo selezionati. Le regolazioni effettuate interesseranno soltanto i punti di controllo selezionati.

Usare il cursore per aumentare o diminuire la percentuale di attrazione di punti di controllo selezionati. Più aumenta la percentuale di attrazione, più vicina sarà la linea di base ai punti di controllo selezionati.



Selezionare spaziatura (F)

Sfiorare l'icona Spaziatura (F) per aprire un popup. L'impostazione di default distanza gli oggetti in modo uniforme lungo la linea di base (collocandoli alla stessa distanza l'uno dall'altro).

È possibile scegliere la giustificazione a sinistra o a destra sulla linea di base. Lo spazio tra gli oggetti può essere aumentato o diminuito mediante il cursore. Lo spazio reale è mostrato sopra il cursore nel popup.

Se la forma contiene troppi oggetti, la linea di base sarà di colore rosso. Ingrandire la forma o cancellare qualche oggetto fino a che gli oggetti siano in numero adeguato alla forma. La linea di base ritornerà nera.

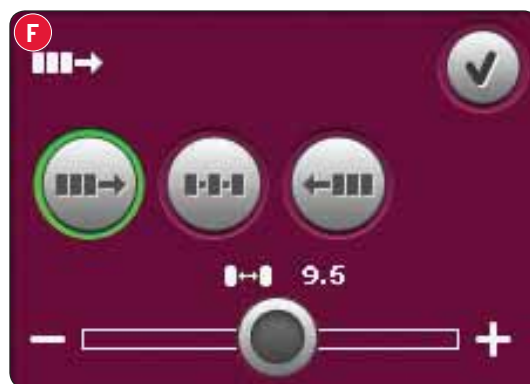

Selezionare posizionamento linea (G)

Sfiora l'icona di posizionamento della linea (G) per aprire un pop-up. È possibile collocare gli oggetti sopra, sulla o sotto la linea di base. Il posizionamento selezionato inciderà su tutti gli oggetti della forma.

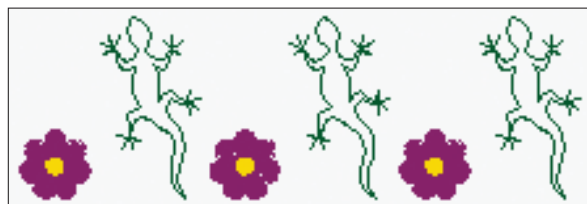
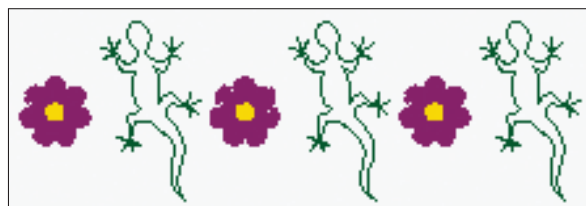
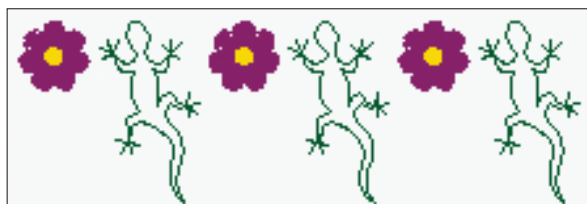

Selezionare posizionamento laterale (H)

Selezionare il lato dell'oggetto da collocare sulla linea di base. Sfiore l'icona di posizionamento laterale (H) per aprire un pop-up. Selezionare per collocare gli oggetti sulla linea della direzione predefinita, (rotazione 0°), rotazione 90°, rotazione 180° o rotazione 270°. Il posizionamento selezionato inciderà su tutti gli oggetti sulla linea di base.

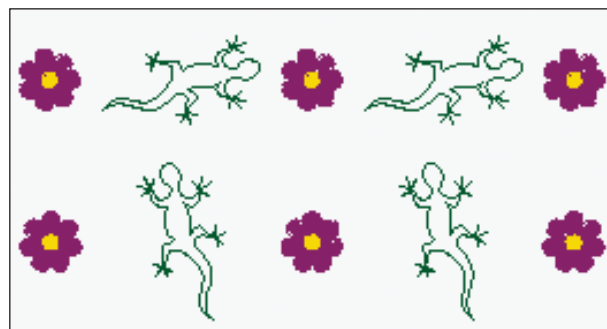

Selezione angolo disegno (I)

Decidere come allineare gli oggetti sulla linea di base. Selezionare l'icona di selezione angolo modello (I) per collocare gli oggetti paralleli alla linea di base o mantenere l'angolo corrente. L'impostazione incide su tutti gli oggetti della forma.

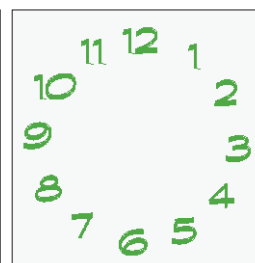
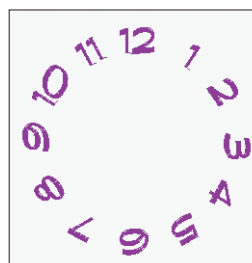

Shape Creator™ base esempio 1 - creare un disegno da Minidesign inclusi

1. In modalità ricamo, aprire il menu di selezione, sfiorare la scheda dei Minidesign e selezionare il disegno cm_52.vp3 per caricarlo in Modifica ricamo.



2. Aprire funzione Shape Creator™ Base. Selezionare il cerchio in senso orario nell'elenco (A). Sfiare Inserisci numero modelli (B) per aprire il tastierino, digitare 18 e sfiorare OK.
3. Chiudere Shape Creator™ sfiorando OK nell'angolo in alto a destra (C).

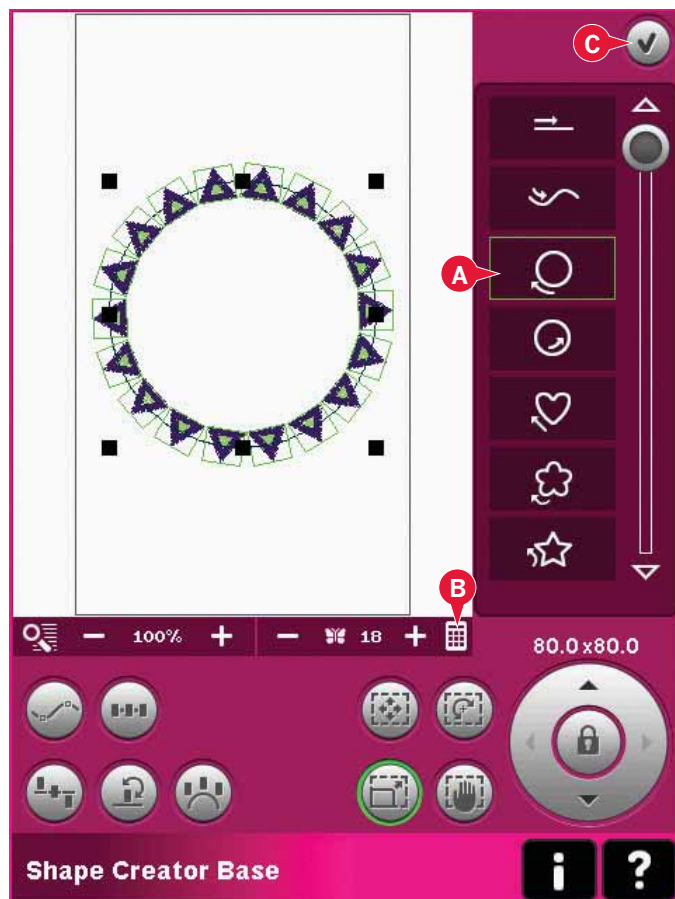

4. Aprire il menu di selezione e selezionare di nuovo il disegno cm_52.vp3 . Centrarlo sfiorando l'icona della rotella centrale quando è attiva la funzione - Spostare.
5. Aprire funzione Shape Creator™ Base
Selezionare il cerchio in senso orario nell'elenco (A). Sfiore Inserisci numero modelli (B) per aprire il tastierino, digitare 16 e sfiorare OK. Selezionare sfiorare funzione - Scalare. Sfiore e trascinare sullo schermo o usare le frecce nella rotella per diminuire le dimensioni a 55x55 mm. Le dimensioni sono indicate sopra la rotella.

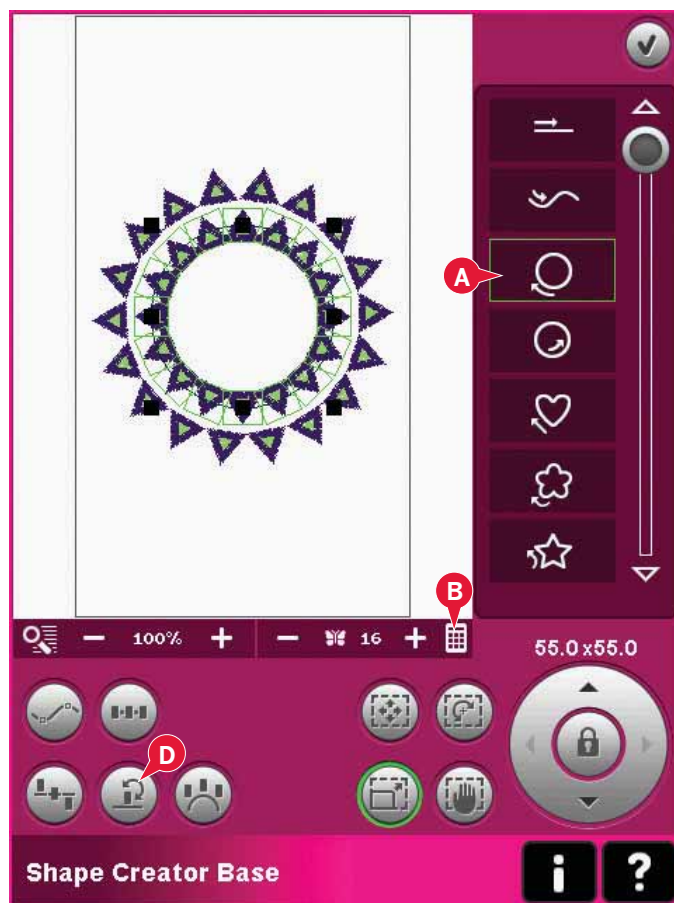

6. Sfiore Selezione posizionamento laterale (D), quindi la terza opzione del popup e OK.

7. Chiudere Shape Creator™ base sfiorando OK (C). Passare a esecuzione ricamo per ricamare il modello.

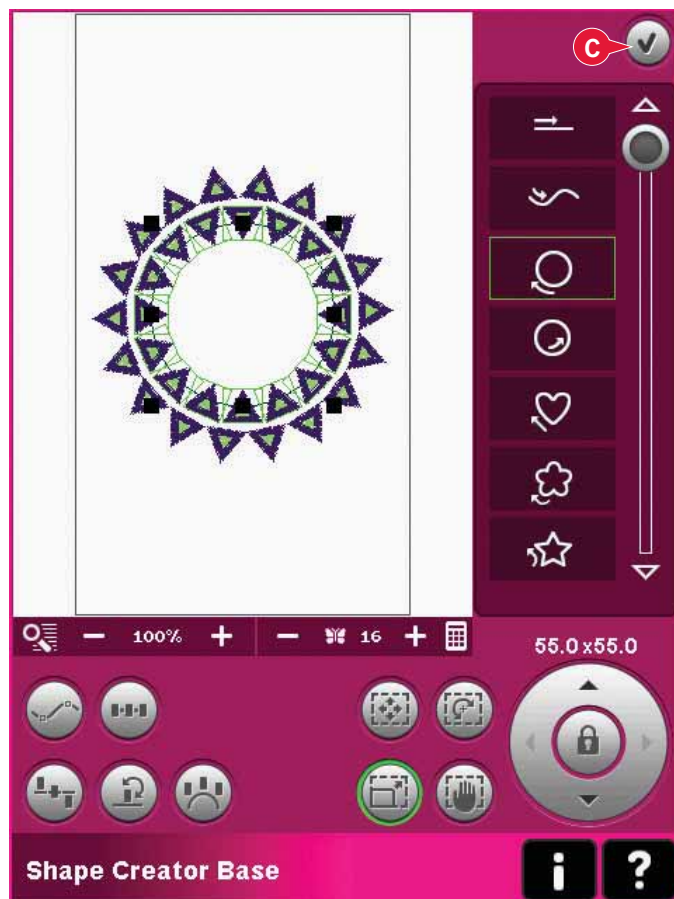

Shape Creator™ base esempio 2 - forma linea per asole perfettamente posizionate

1. In modo Ricamo, selezionare un telaio 360x200 e aprire il menu selezione. Aprire i punti e selezionare l'asola per biancheria 1.3.1.

Nota: se si desidera modificare la lunghezza, larghezza o densità dell'asola, utilizzare l'editor punti ricamo. Per saperne di più, consultare pagina 8:18.

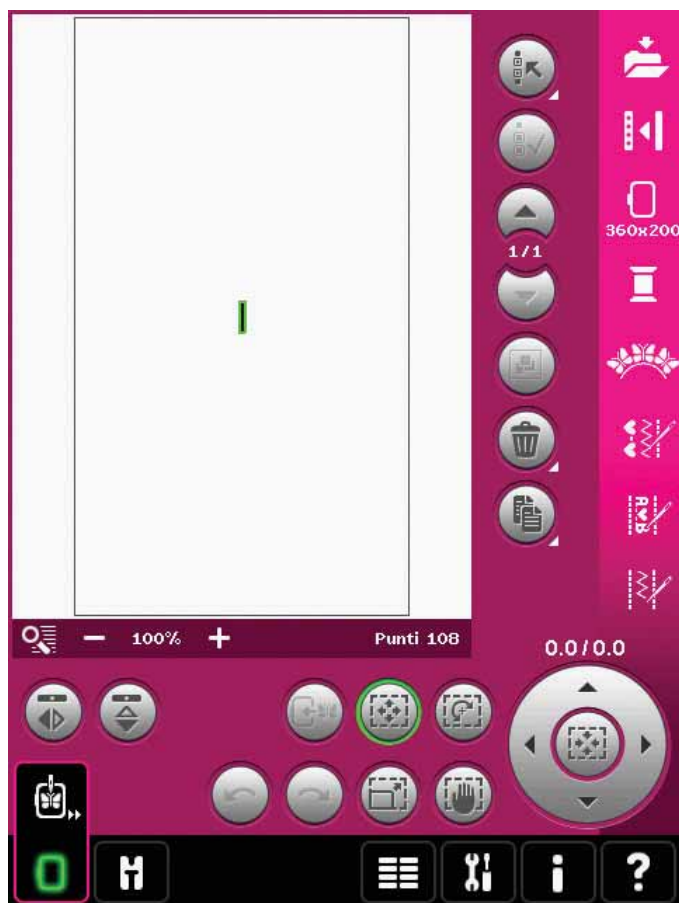

2. Aprire funzione Shape Creator™ Base. Selezionare la linea diritta dall'elenco (A). Selezionare la funzione di rotazione, e quindi sfiorare il centro della rotella una volta per ruotare la linea di base di 90 gradi.

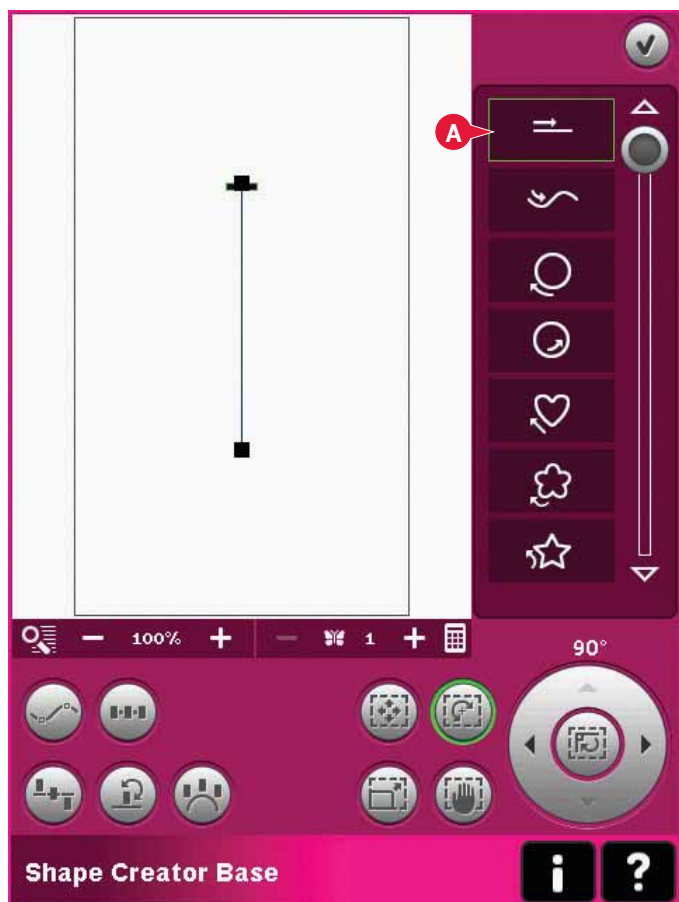

3. Selezionare la funzione scala e regolare la linea alla lunghezza desiderata sfiorando e trascinando sullo schermo o usando le frecce sulla rotella.

Sfiorare Inserisci numero modelli per aprire il tastierino e digitare il numero di asole desiderato. Sfiorare Selezione posizionamento laterale e selezionare la quarta opzione del popup per cucire le asole verticalmente.



4. Chiudere Shape Creator™ base a passare a Esecuzione ricamo per ricamare le asole.

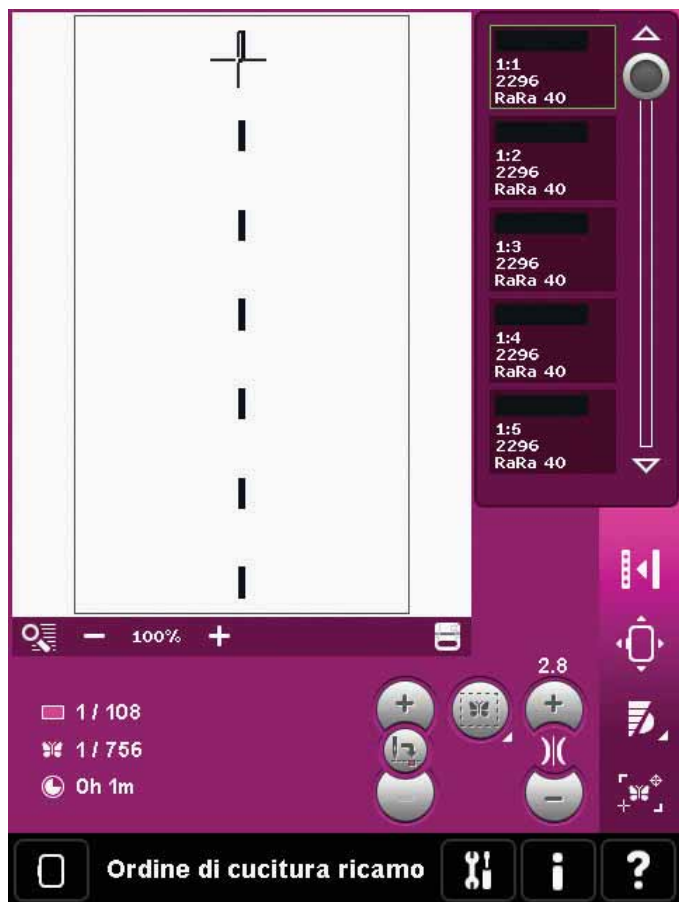

Modifica dei punti in ricamo (26)

In Modifica dei punti in ricamo è possibile regolare sequenze e punti. È anche possibile regolare la sequenza o il punto creati, caricati in Modifica ricamo (consultare i capitoli 5 e 6).

Nota: quando si carica un punto o una sequenza in Modifica ricamo, vengono inserite automaticamente le fermature all'inizio e alla fine. Le fermature sono visibili soltanto quando si apre il punto o la sequenza in Sequenza.

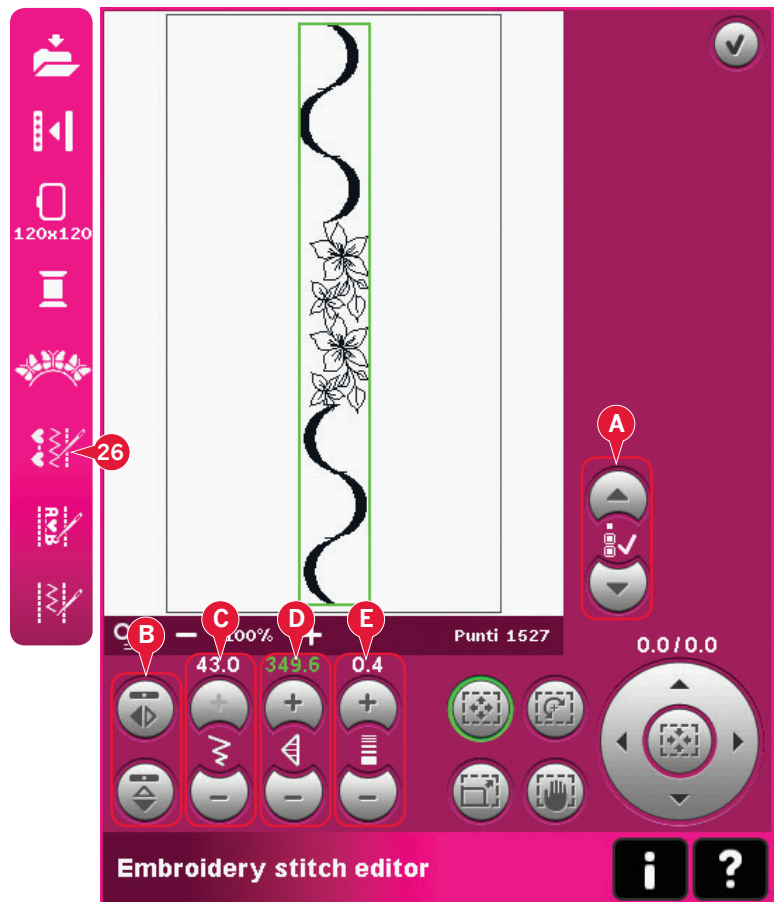

Modificare i punti

Aprire Modifica dei punti in ricamo per regolare i punti. Le regolazioni interesseranno il punto proprio come succede in modalità Cucito. Se si inserisce più di una sequenza, è possibile alternare tra di esse usando le frecce (A).

Usare le icone + e - per aumentare o diminuire la larghezza del punto (C) e la lunghezza del punto (D).

Se si inseriscono punti cordoncino, è possibile modificare la densità (E).

Durante la specchiatura (B), il punto viene specchiato all'interno della propria area. Non viene interessata la posizione del punto come quando si usa la specchiatura in Modifica ricamo.

Le regolazioni possono essere realizzate anche mediante sfiorare funzioni. Il punto selezionato viene interessato come se fosse un disegno.

Nota: se si effettuano regolazioni ad una sequenza o un punto in Modifica dei punti in ricamo, è possibile usare Sequenza o Stitch Creator™ per modificarlo.

Quando si torna a Modifica ricamo, la sequenza o il punto saranno sostituiti da quello modificato.

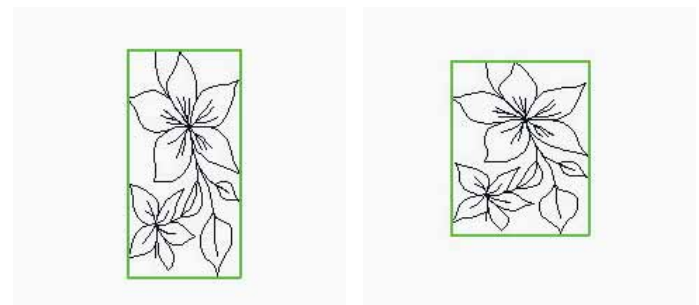

Diminuire la larghezza del punto selezionato

Diminuire la lunghezza del punto selezionato

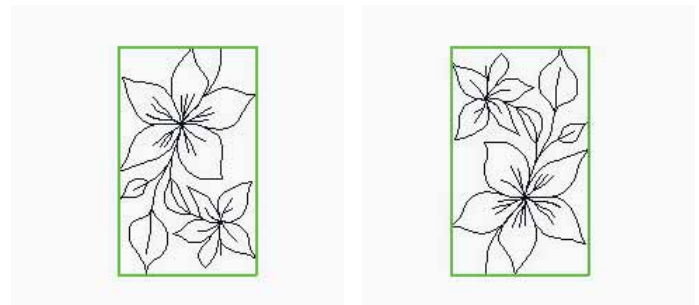

Specchiatura sull'asse verticale dei punti o del punto selezionato.

Specchiatura sull'asse orizzontale dei punti o del punto selezionato.

Modifica dei punti in ricamo - esempio

1. Entrare in Modifica ricamo.
2. Per creare una sequenza, aprire Sequenza sfiorando l'icona sulla barra delle opzioni (27). Selezionare il numero di punti 4.3.20, quindi 4.3.15, 4.2.1, 4.3.15. Specchiare orizzontalmente l'ultimo punto inserito. Inserire i punti 4.3.19, 4.3.15, 4.2.1, 4.3.15. Specchiare l'ultimo punto inserito e quindi aggiungere il punto 4.3.20.

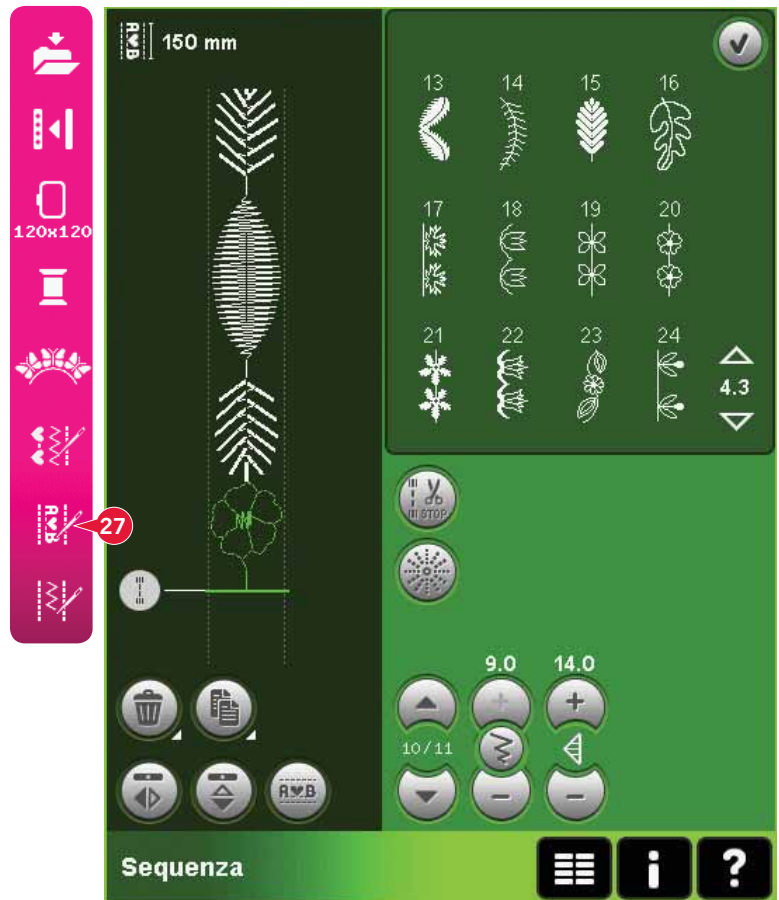

3. Chiudere la sequenza sfiorando OK nell'angolo in alto a destra. La sequenza viene caricata in Modifica ricamo.



4. Deselezionare la sequenza sfiorando l'esterno del disegno sullo schermo, o avanzare usando le frecce.
5. Aprire nuovamente la sequenza. Selezionare il punto 4.1.7.
6. Continuare a premere l'icona Duplicare. Nel popup che compare, inserire 7 e sfiorare OK per un totale di otto copie.
7. Chiudere la sequenza per caricare la seconda sequenza in Modifica ricamo.
8. Sfiore l'icona della rotella centrale quando si seleziona Spostare, per spostare la nuova sequenza al centro del telaio. Spostarsi di 9 mm a destra.
9. Aprire Modifica dei punti in ricamo (26).
10. Alternare alla prima sequenza, usando le frecce (A). Aumenta la lunghezza della sequenza in modo da adattarla alla seconda sequenza, 160,4 mm. Aumenta la densità a 0,6.

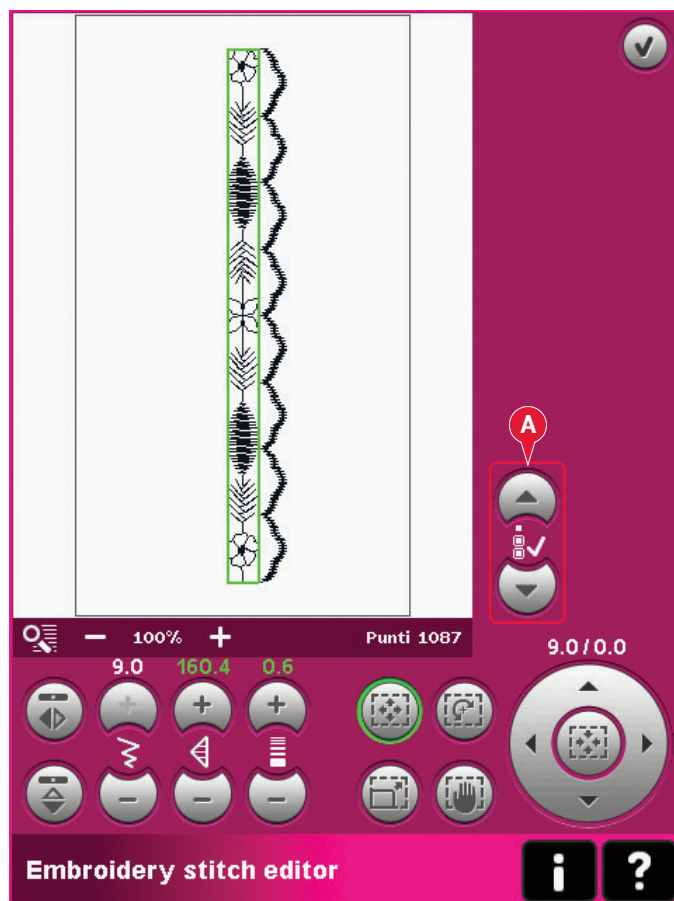

11. Chiudere Modifica dei punti in ricamo. Selezionare la seconda sequenza e duplicare. Specchiare in verticale. Centrare la copia e spostare di 9 mm a sinistra della prima sequenza.

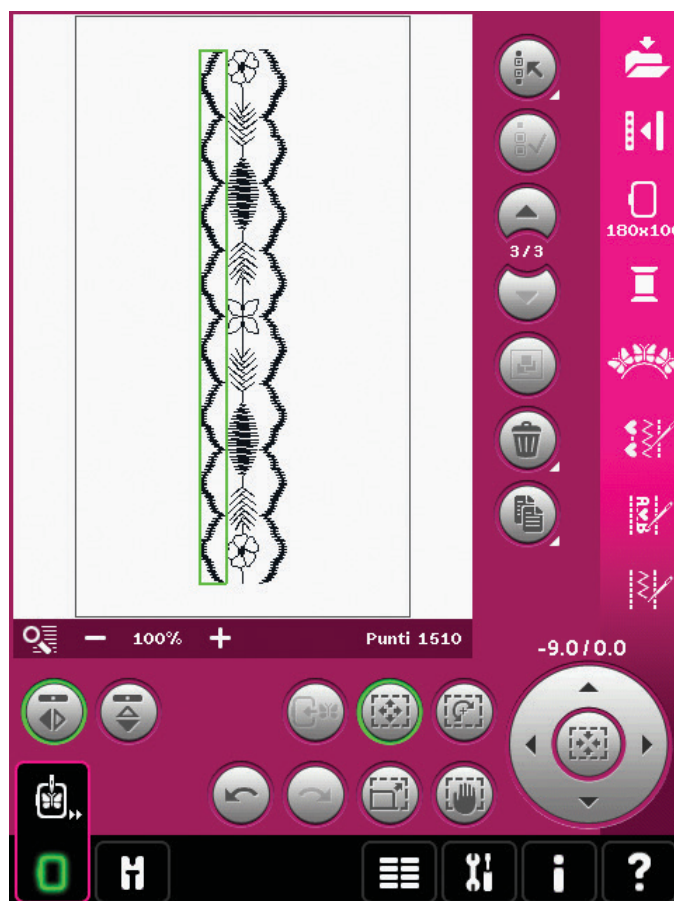

Editor testo ricamo (27)

Per aprire l'editor testo ricamo

L'editor testo ricamo si apre automaticamente quando si seleziona un font di ricamo nel menu di selezione.

È anche possibile aprire l'editor testo ricamo regolando un testo esistente già in Modifica ricamo. È sufficiente selezionare il testo e sfiorare l'icona Sequenza (27) sulla barra opzioni.

Nota: se il testo viene creato con font di punti, si aprirà Sequenza invece dell'editor testo ricamo.

Per usare l'editor testo ricamo

Usare lo stilo e sfiorare le lettere che si desidera aggiungere al testo. Il testo compare nell'area di testo (A) con il cursore sulla lettera attiva. Usare le frecce (B) per avanzare e retrocedere.

È possibile modificare font e dimensioni del testo sfiorando l'icona Modificare font (D). Nell'area di anteprima viene visualizzata un'anteprima del font selezionato (E).

Aggiunta di una lettera a un testo

Usare le frecce (B) per spostare il cursore nel punto in cui si desidera aggiungere una lettera. Sfiore la lettera che sarà inserita nella posizione del cursore.

Cancellazione di una lettera

Per cancellare una lettera, posizionare il cursore dopo la lettera da cancellare. Sfiore l'icona Cancellare (C). Se si desidera cancellare tutto il testo scritto, continuare a premere l'icona Cancellare. Viene visualizzato un popup che chiede di confermare la cancellazione.

Modificare font

È possibile modificare font e dimensioni del testo sfiorando l'icona Modificare font (D). Il popup Modificare font mostra tutti i font di ricamo disponibili. Per ogni carattere si possono selezionare varie dimensioni.

Quando si modifica il font, tutte le lettere inserite nella finestra a comparsa dell'editor font ricamo saranno modificate nel nuovo font.

Caricare un font da un'altra posizione

Per caricare un font dai font personali o da una periferica esterna, sfiorare l'icona Caricare font (F) al fondo della finestra a comparsa Modificare font. Si aprirà una finestra di dialogo Caricare che consente di cercare il nuovo font.

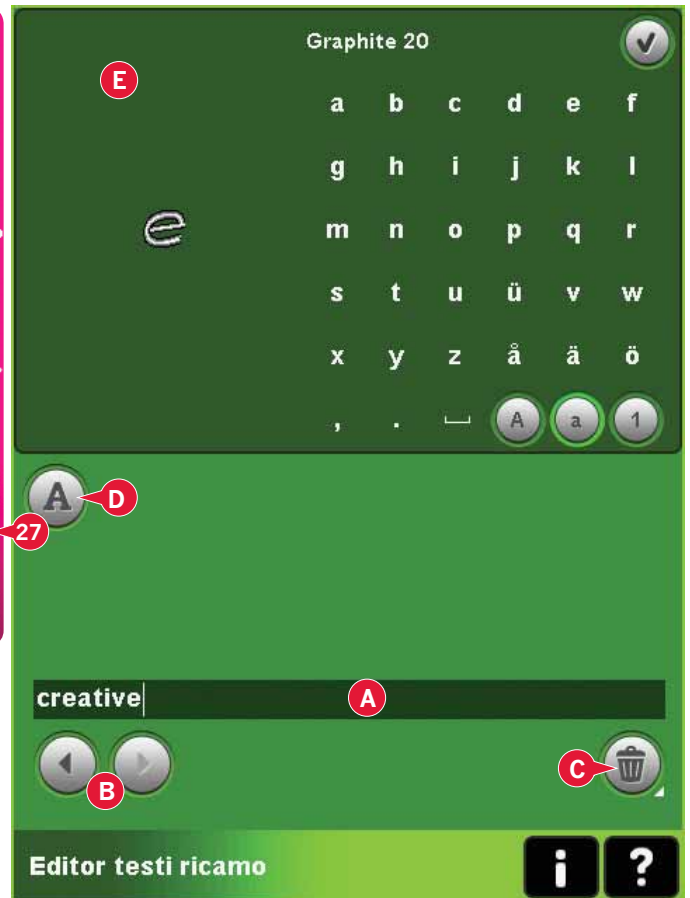

Caricare il testo in Modifica ricamo

Ritornare in Modifica ricamo sfiorando OK nell'angolo in alto a destra dello schermo. L'editor testo ricamo si chiuderà e il testo sarà caricato in Modifica ricamo. Se si tratta di un testo esistente, sarà collocato e ruotato nello stesso modo in cui si trovava prima della regolazione.



Pop-up di modifica ricamo

Cancellare i ricami selezionati?

Quando si seleziona la cancellazione di più di un disegno, la macchina chiede la conferma.

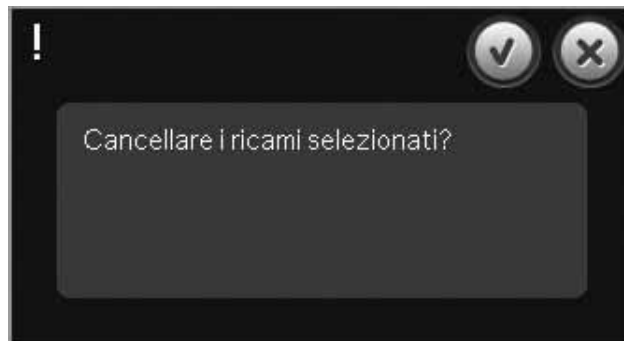

Cancellare tutti i ricami?

Quando si seleziona la cancellazione di tutti i disegni o si continua a premere Cancellare, la macchina chiede la conferma.

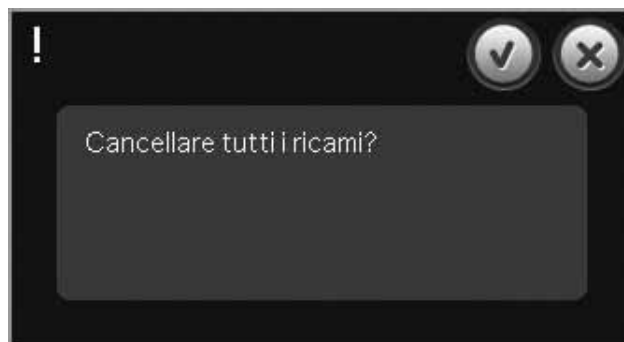

Sostituire file?

La prima volta che si salva un disegno con lo stesso nome di un file di disegno già esistente, la macchina chiede di confermare il salvataggio.

Se si continua a lavorare sullo stesso disegno e lo si salva nuovamente, la macchina non richiederà la conferma.

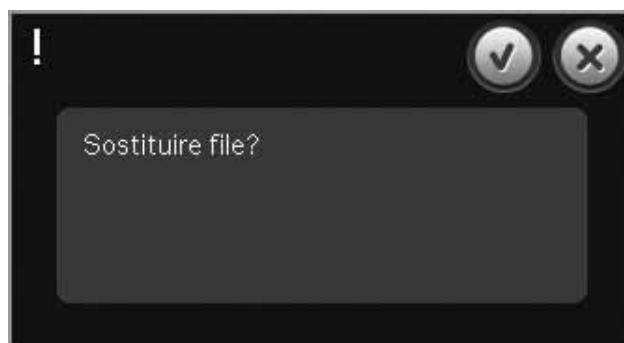

Togliere il telaio

Questo pop-up compare quando è stata selezionata una funzione che forza l'unità di ricamo oltre i limiti del telaio montato. Perché il braccio di ricamo possa spostarsi liberamente, levare il telaio e poi sfiorare OK. Per annullare la funzione sfiorare Annulla.

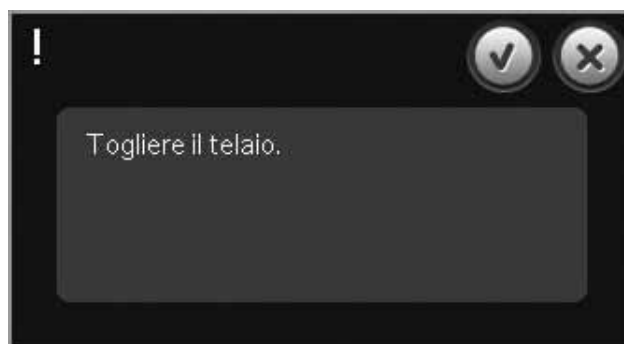

Il disco potrebbe non disporre di spazio sufficiente per salvare lo stato corrente.

Questo popup viene visualizzato andando su Esecuzione ricamo, se la memoria disponibile è scarsa. A causa della scarsità di memoria potrebbe non essere possibile salvare lo stato corrente durante il ricamo. Per cancellare una parte della memoria prima di iniziare a ricamare, prima sfiorare OK per chiudere il popup e quindi tornare su Modifica ricamo e utilizzare File e Cartelle per cancellare dei file.

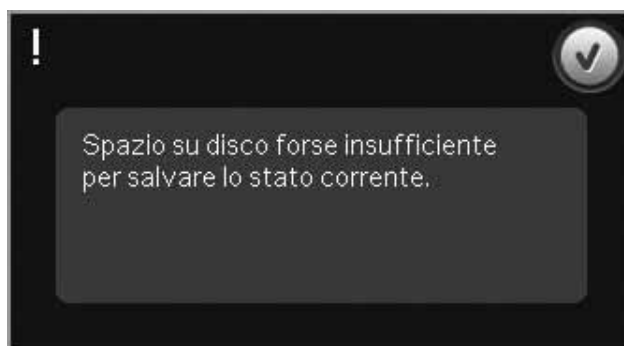

Superato il numero massimo di punti

La combinazione di disegni che si sta tentando di realizzare contiene troppi punti. Le combinazioni di disegni possono contenere fino a 500.000 punti.

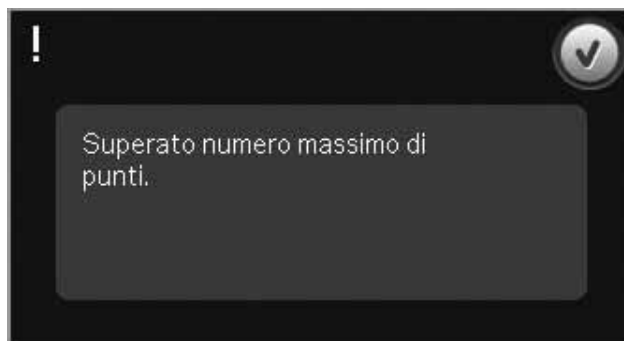

La combinazione di ricami è troppo complessa

Questo popup compare per uno dei seguenti motivi:

- La combinazione di disegni contiene troppi blocchi di colore.
- La combinazione contiene troppi disegni.

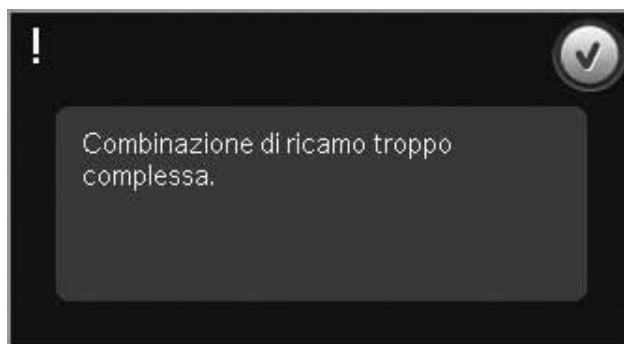



9

Modalità ricamo –
esecuzione

Entrare in modalità Esecuzione ricamo

Per ricamare il disegno, accedere a Esecuzione ricamo. Assicurarsi che l'unità di ricamo sia collegata e che il telaio selezionato sia innestato saldamente sul braccio di ricamo. Entrare in Esecuzione ricamo sfiorando la relativa icona direttamente sopra l'icona Modo ricamo (A) sulla taskbar. Si illustrano ora le funzioni usate quando si ricama un disegno.

In Esecuzione ricamo, la funzione panoramica è sempre attiva. Usare lo stilo per realizzare la panoramica sullo schermo.



Modalità Ricamo - modifica

Esecuzione ricamo - panoramica

1. Reticolo
2. Lista colori e barra di scorrimento
3. Zoom
4. Consiglio sul piedino
5. Punto attuale
6. Andare al punto
7. Imbastitura
8. Tensione del filo
9. Altre opzioni
10. Posizione del telaio
11. Controllo velocità
12. Posizionamento preciso
13. Ritorna a Modifica ricamo
14. Guida rapida

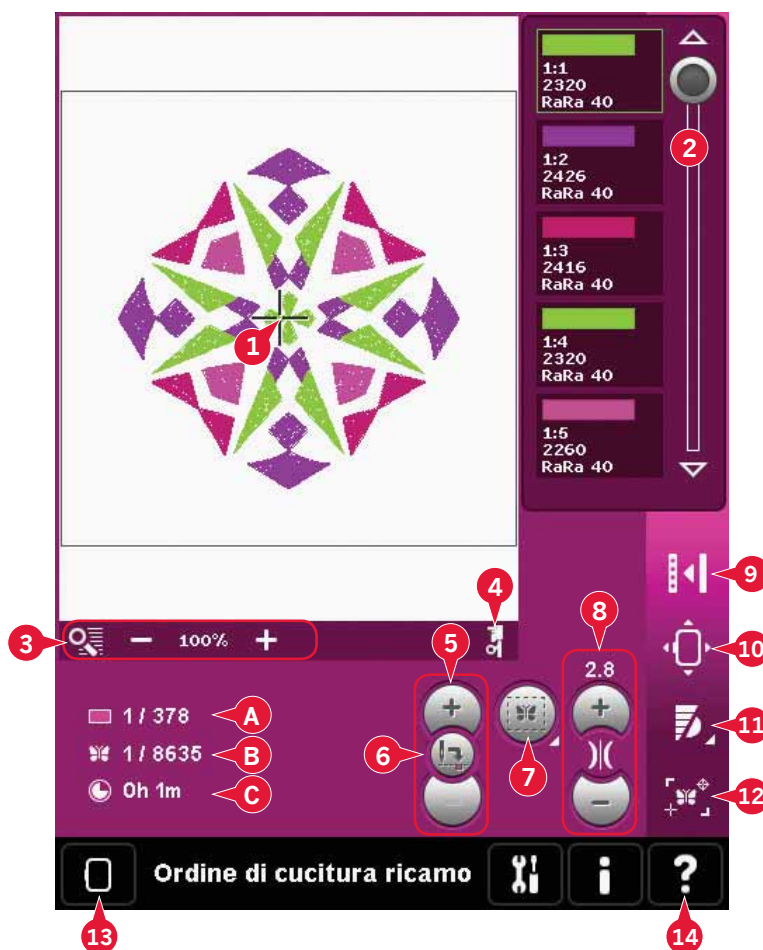

Guida rapida (14)

Utilizzare la Guida rapida per ottenere informazioni istantanee sulle icone o parti dello schermo. Sfiocare l'icona della Guida rapida (14) e quindi l'icona o la parte dello schermo della quale si desiderano informazioni.

Informazioni sul ricamo (A, B, C)

Il punto attuale nel blocco colori corrente compare a lato dell'immagine (A). Il numero dopo la barra mostra il numero totale di punti nel blocco colori attuale.

Il punto attuale nel disegno o combinazione compare a lato dell'immagine (B). Il numero dopo la barra mostra il numero totale di punti del disegno o combinazione.

Una stima del tempo di ricamo del blocco di colore corrente viene visualizzato accanto all'immagine (C). Se è attivo Monocromatico, viene visualizzato il tempo residuo per completare tutto il ricamo.

Reticolo (1)

Quando si ricama, un reticolo indica la posizione attuale dell'ago sullo schermo.

Lista colori (2)

Tutti i colori nei modelli caricati sono mostrati nell'ordine in cui saranno ricamati. Per ogni colore elencato sono visualizzati l'ordine e il numero del colore. Compaiono, inoltre, il fabbricante del filo, il titolo del filo e il numero del colore. Usa la barra di scorrimento per vedere tutti i colori della lista. Per passare al blocco successivo, è sufficiente sfiorarlo nella lista colori.

Il fabbricante del filo e il numero del filo sono visualizzati per i disegni in formato .VP3 e .VIP. Se si cambia colore, alcune informazioni potrebbero andare perdute.

Esempio (A): 1:2, RaRa 40, 2426 significa che il colore del secondo filato nel primo disegno caricato è RobisonAnton titolo 40, rayon, numero colore 2426.

Per apportare modifiche alla lista colori, tornare a Modifica ricamo.

Opzioni zoom (3)

Usare + e - per ingrandire o ridurre nel campo di ricamo. Sfiocare l'icona Opzioni zoom per aprire un elenco di opzioni.

Zoom su casella (B) consente di decidere quanto e dove ingrandire nell'area di ricamo. Per prima cosa selezionare zoom su casella nel popup. L'icona di zoom inizia a lampeggiare, indicando che zoom su casella è attivo. Nel campo di ricamo dello schermo, sfiorare e trascinare lo stilo per definire l'area da ingrandire. Ingrandire su casella sarà quindi disattivato.

Nota: la quantità di ingrandimento dipende dal telaio selezionato.

Zoom su tutto (C) mostra tutto il/i disegni nella combinazione di ricamo in una videata quanto più grande possibile.

Ingrandire su telaio (D) regolerà la vista per mostrare il telaio selezionato.

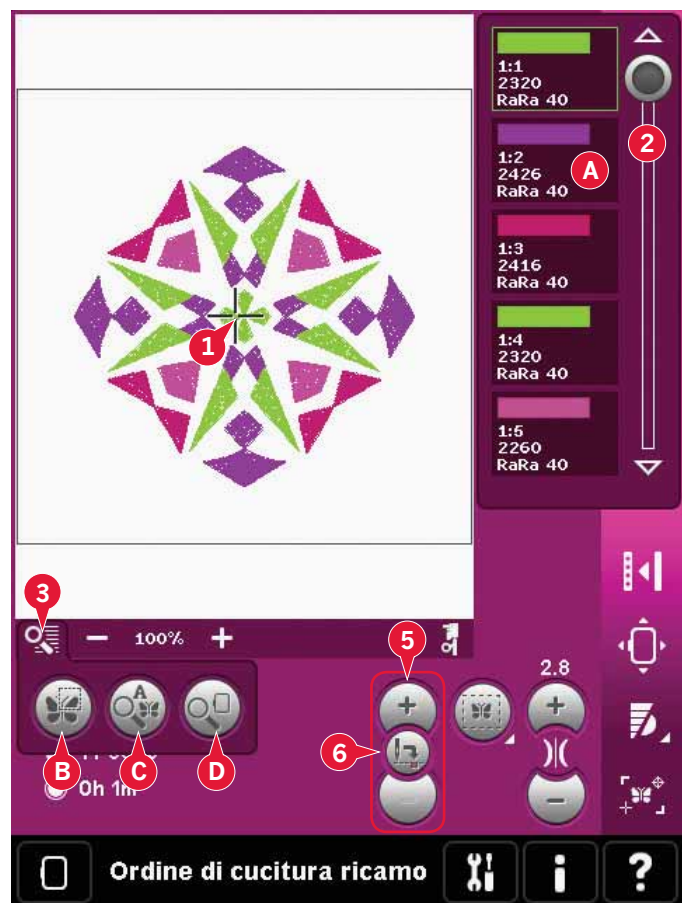

Punto attuale (5)

Sfiocare + per avanzare e - per retrocedere punto per punto. Usare l'icona - per spostarsi indietro di pochi passi se il filo nell'ago si rompe o finisce. Sfiocare e continuare a premere per spostarsi rapidamente tra i punti. Il reticolo seguirà i punti nel campo di ricamo.

Andare al punto (6)

Per spostarsi ad un punto particolare del disegno, sfiorare l'icona Andare al punto. Comparirà un popup in cui è possibile inserire il numero del punto desiderato. Il punto attuale si sposterà allora a quel numero di punto. Se il numero inserito è troppo grande, il punto attuale si sposterà all'ultimo punto del/i disegni.

Imbastitura (7)

L'imbastitura consente di fissare il tessuto su uno stabilizzatore sistemato al di sotto. È particolarmente utile quando il tessuto da ricamare non può essere intelaiato. Inoltre serve da supporto per i tessuti elastici.

Sfiorare l'icona Imbastitura (7) per attivare.

Sfiorare a lungo l'icona per aprire una finestra e selezionare l'aggiunta del punto di imbastitura intorno all'area del disegno e/o attorno all'area del telaio.

Selezionare Imbastire intorno al disegno e la macchina aggiungerà un punto di imbastitura intorno al disegno, contornando sulla stoffa l'area in cui sarà posizionato il disegno. Selezionare Imbastire area telaio per aggiungere un punto di imbastitura intorno al bordo interno del telaio.

I punti di imbastitura saranno aggiunti come primo blocco colore separato (A) all'inizio dell'elenco colori. È possibile scorrere punto per punto dentro e fuori dal blocco di colore dell'imbastitura.

Nota: l'imbastitura può essere attivata solo quando si è posizionati sul primo punto del ricamo.

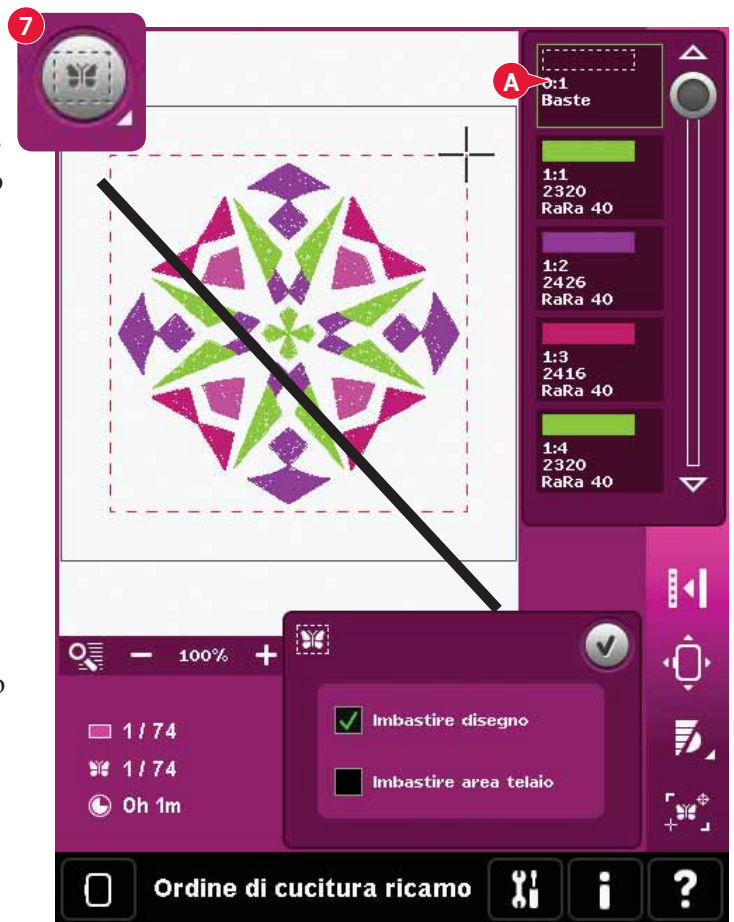

Tensione filo (8)

Quando si ricama con filo o tessuto speciali, può essere necessario regolare la tensione del filo per ottenere il risultato ottimale. La tensione del filo può essere regolata in su o in giù usando + e -.

Se la tensione del filo è in generale troppo alta o troppo bassa, sfiorare l'icona compensazione Tensione filo nelle impostazioni macchina e regolarle nella finestra visualizzata, vedere pag. 3:11.

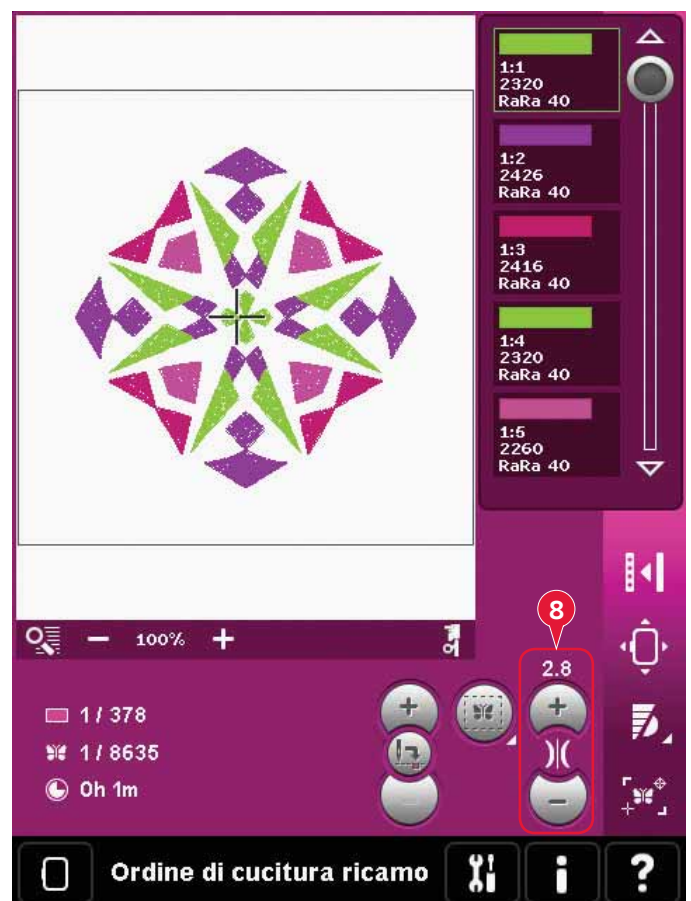

Barra opzioni

Altre opzioni (9)

Monocromatico (A)

Per attivare il ricamo monocromatico, sfiorare l'icona. Tutti i disegni compaiono in grigio e la macchina non si ferma per i cambi di colore. Per disattivare il ricamo monocromatico, sfiorare nuovamente l'icona.

Schermo intero (B)

Per vedere i disegni nella dimensione più grande possibile, usare la funzione Schermo intero. Il ricamo riempirà l'intero schermo. Per chiudere, sfiorare una volta lo schermo.

Vista 3D (C)

Sfiorare l'icona della vista in 3D (C) per attivare o disattivare la vista tridimensionale dei disegni nel campo ricamo.

La vista predefinita dei disegni nel campo ricamo è in 2D. Nella vista bidimensionale, i disegni vengono caricati più rapidamente sullo schermo e i blocchi colore risultano più visibili. Le impostazioni di visualizzazione rimangono come selezionate allo spegnimento della macchina.

Salvare stato attuale (D)

Se si desidera interrompere il ricamo e salvare la posizione attuale, sfiorare Start/Stop per arrestare il ricamo. Quindi sfiorare l'icona di salvataggio stato corrente per salvare la posizione corrente. Ora è possibile spegnere la macchina.

Quando si salva lo stato attuale, si memorizzano tutte le regolazioni ed è possibile continuare a ricamare in seguito. Uno stato attuale viene salvato fino a che non lo si sostituisca.

Nota: se si sceglie Stato attuale AutoSave nel menu Impostazioni, questa icona sarà disabilitata e il salvataggio dello stato attuale sarà realizzato periodicamente.

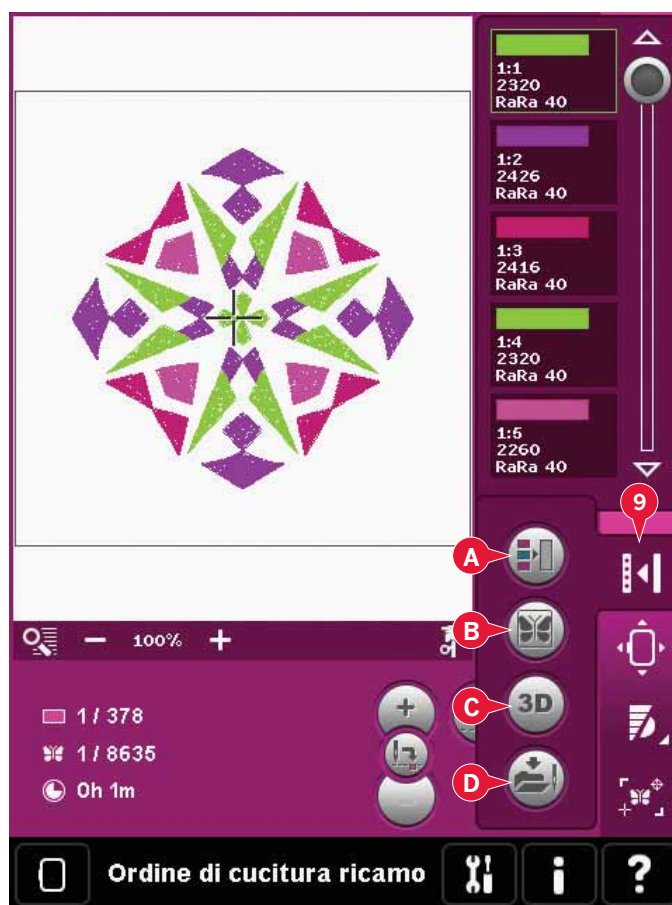

Posizione del telaio (10)

Usare le funzioni di posizione del telaio per spostare il telaio in varie posizioni.

Posizione attuale

Quando si desidera tornare al punto attuale e iniziare a ricamare nuovamente nel punto in cui il ricamo era stato interrotto, sfiorare l'icona Posizione attuale. Inoltre, è possibile premere una volta il pulsante Avvio/arresto per tornare al punto attuale e iniziare a ricamare.

Posizione di imballo

Al termine del ricamo, togliere il telaio e selezionare Posizione di imballo. Il braccio di ricamo sarà collocato in una posizione che consente di riporre agevolmente la macchina.

Usare la posizione di imballo quando occorre disporre di uno spazio di cucito con il braccio di ricamo lontano.

Nota: è molto importante rimuovere il telaio per evitare di danneggiarlo.

Posizione bobina

Per facilitare le operazioni di sostituzione della bobina, sfiorare Posizione bobina. Il telaio si sposta indietro, consentendo l'apertura del coperchio della bobina e la sostituzione di quest'ultima.

Posizione di taglio

La Posizione di taglio sposta il telaio verso di sé facilitando il taglio dei punti saltati e del tessuto quando si ricama un'applicazione.

Posizione centrale

Usare la Posizione centrale se si desidera controllare il punto in cui sarà collocata la posizione centrale del telaio sul tessuto.

Controllo velocità (11)

Questa funzione consente di ridurre agevolmente la velocità massima di ricamo. Per ridurre la velocità, è sufficiente sfiorare l'icona Controllo velocità. Per tornare alla velocità normale, deselegionare l'icona.

Il limite di velocità impostato può essere modificato. Per far comparire un popup, continuare a premere l'icona Controllo velocità. Impostare il limite di velocità desiderato utilizzando il cursore quindi chiudere il popup. La volta successiva che si sfiora l'icona Controllo velocità, la velocità sarà ridotta al limite scelto.

È possibile continuare a ricamare senza chiudere il popup.

Nota: Non è possibile impostare la velocità massima nel popup. Per impostare la velocità massima, chiudere il popup e deselegionare l'icona di velocità.

9:6

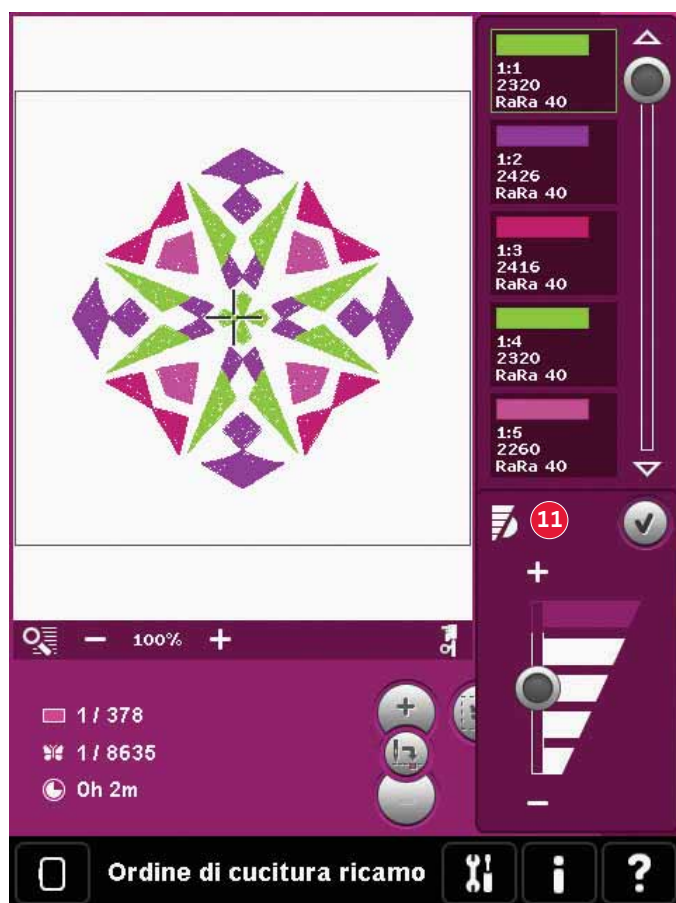
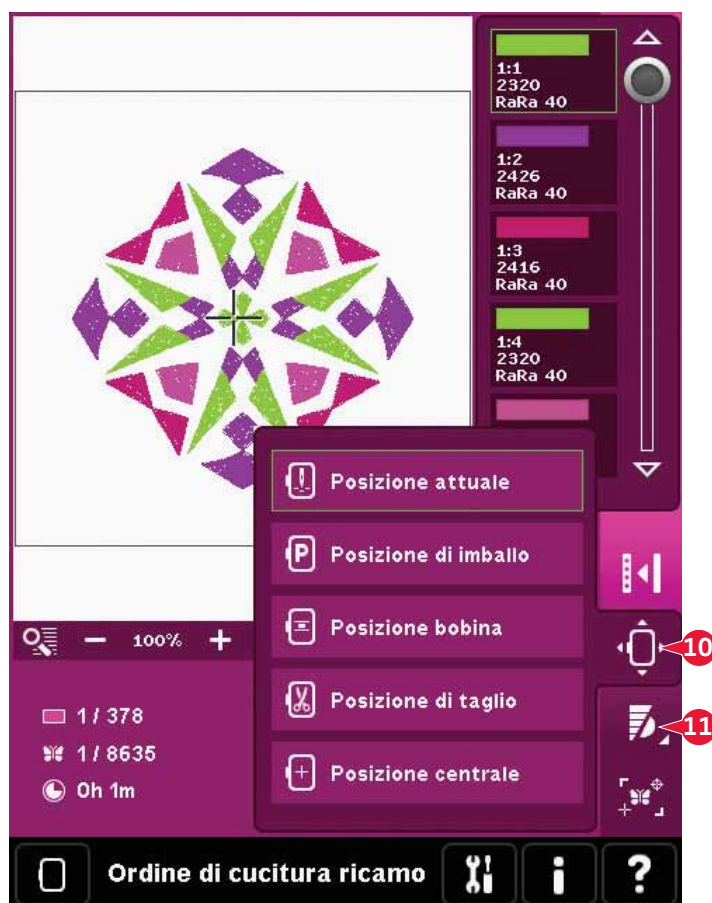

Posizionamento preciso (12)

Il Posizionamento preciso consente di collocare un disegno in un punto specifico sul tessuto. Si usa inoltre quando si desidera ricamare un disegno accanto a un ricamo precedente.

Usare Zoom e Panoramica per assicurarsi di posizionare il disegno esattamente dove si desidera. Realizzare la regolazione fine con la rotella.

Posizionamento preciso - panoramica

- A Selezionare punto di blocco su schermo
- B Collocare un punto di blocco sul tessuto
- C Selezionare punto di corrispondenza sullo schermo
- D Collocare un punto di corrispondenza sul tessuto
- E Sfiocare funzione - spostare
- F Sfiocare funzione - ruotare
- G Sfiocare funzione - panoramica
- H Rotella
- I Icone angolari
- J Zoom reticolo

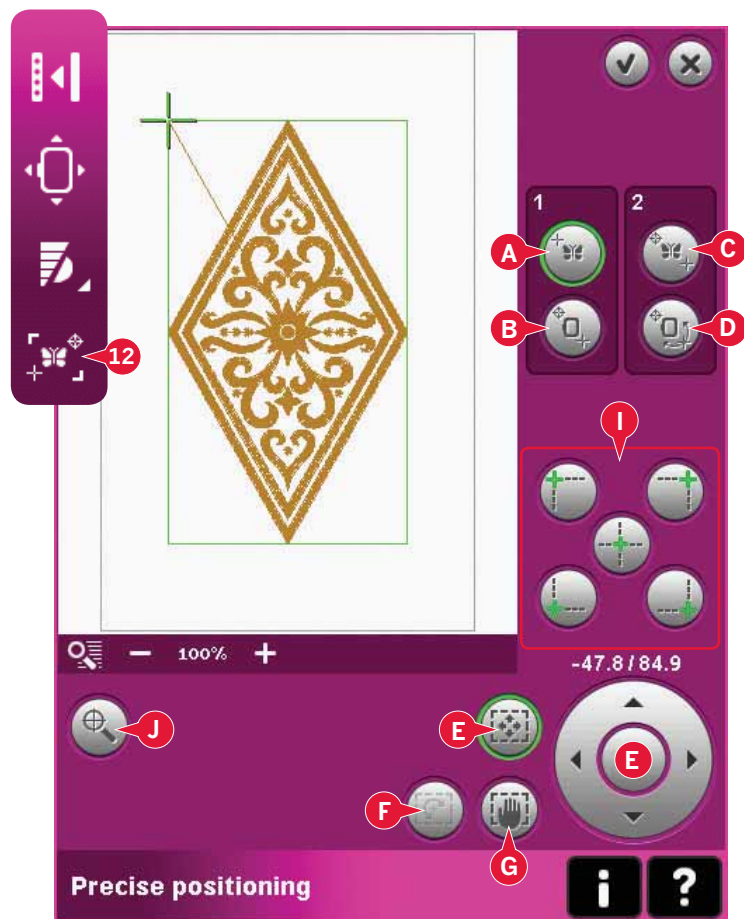

Per selezionare un punto di blocco sullo schermo

Selezionare punto di blocco su schermo (A). Collocare il reticolo verde dove si desidera che sia il punto di blocco nel ricamo. Usare lo zoom reticolo (vedere sotto) per poter posizionare il reticolo con precisione.

Collocare un punto di blocco sul tessuto

Quindi attivare (B), e collocare un punto di blocco sul tessuto. Il reticolo verde si blocca sullo schermo e passa da verde a nero con un anello attorno al centro del punto di blocco. Ora, è possibile collocare il disegno esattamente dove si desidera sul tessuto usando lo stilo o la rotella.

La posizione dell'ago mostra la posizione in cui sarà collocato il punto di blocco sul tessuto.

Zoom reticolo (J)

È facile posizionare con precisione utilizzando l'opzione Zoom reticolo. Sfiocare l'icona Zoom su reticolo (J) per andare alla posizione attuale del reticolo e ingrandire il più possibile sullo schermo. È possibile posizionare il punto di blocco e di coincidenza sullo schermo esattamente ove desiderato.

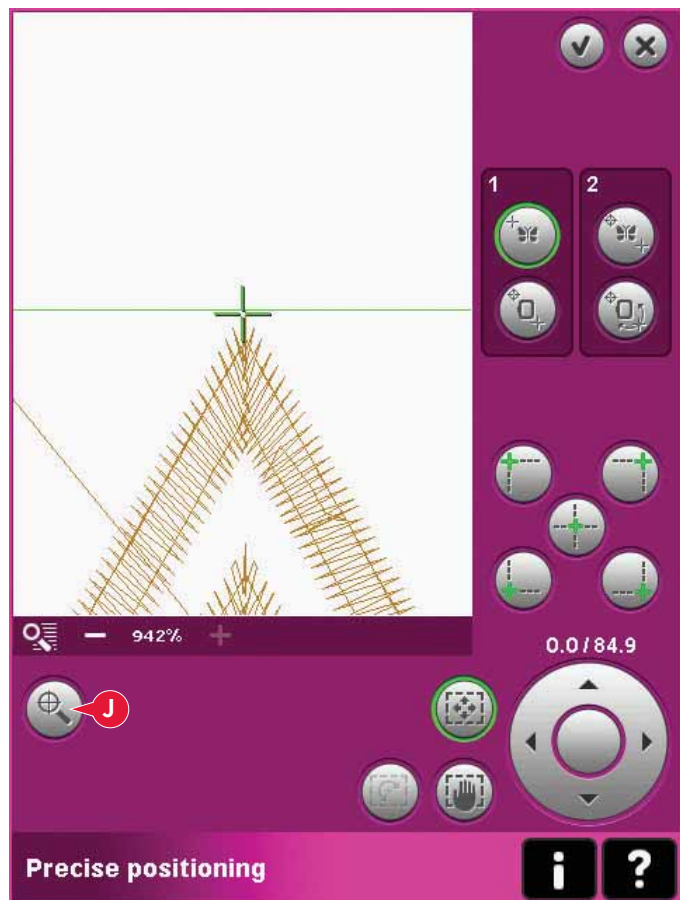

Per selezionare un punto di coincidenza sullo schermo

Se necessario, è possibile controllare una seconda posizione nel disegno per assicurarsi che esso sia allineato correttamente ed effettuare ulteriori regolazioni. Attivare (C) e selezionare punto di corrispondenza sullo schermo.

Comparirà un secondo reticolo, il punto di coincidenza. Collocarlo nel punto in cui si desidera collegare un altro disegno.

Collocare un punto di coincidenza sul tessuto

Per allineare il disegno dove si desidera, attivare (D), e posizionare il punto di coincidenza sul tessuto. Per spostare il punto di coincidenza nel punto esatto sul tessuto, sarà selezionata automaticamente la funzione Ruotare.

Usare lo stilo o la rotella per ruotare il disegno sullo schermo attorno al punto di blocco, tenuto in posizione. Ruotare il disegno per collegarlo con il precedente disegno ricamato o per ricavare il corretto posizionamento sul tessuto.



Icone angolari (I)

Usare le icone angolari per impostare il punto di connessione (punto di blocco o punto di coincidenza) per il posizionamento preciso in un angolo del disegno. Si tratta del modo più facile e preciso, poiché il punto di blocco sarà collocato automaticamente ed esattamente nell'angolo. Ciò è utile quando si posiziona un disegno su un tessuto fantasia.

Le icone angolari possono essere usate per tracciare il campo del disegno (attivare B e D) sfiorando ciascuna delle quattro icone angolari a turno. È possibile ritrovare il centro del disegno sfiorando l'icona di centraggio.

Quando si sfiora una delle icone, il punto selezionato viene impostato automaticamente nella posizione corrispondente, cioè in un angolo o al centro del ricamo.

Ad es., quando si sceglie l'icona angolare superiore sinistra, il punto di blocco viene impostato nell'angolo superiore sinistro nella linea esterna dei disegni. Dopo di ciò, è possibile continuare ed effettuare le regolazioni sul punto di blocco.

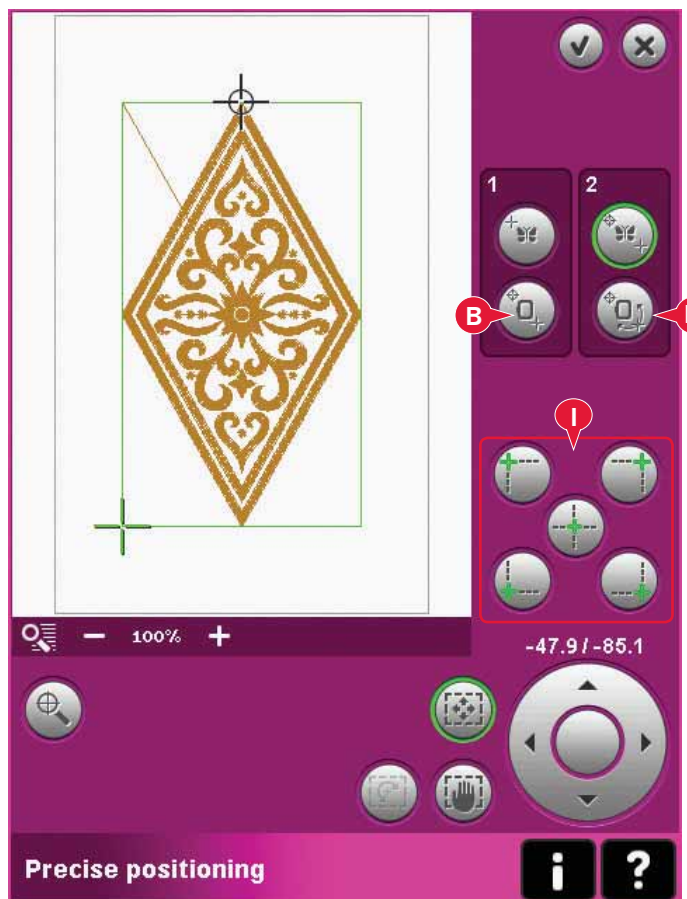

Disabilita avviso ago (K)

Se spuntato consente all'ago di raggiungere temporaneamente una posizione più bassa (K) durante lo spostamento del telaio. L'ago può restare accanto al tessuto se si utilizza posizionamento preciso. Per evitare danni all'ago e alla stoffa, verificare che l'ago sia al di sopra della stoffa.

Nota: l'avviso non può essere disattivato se l'ago è sotto la piastrina dell'ago.



Posizionamento preciso - esempio

Quando si aggiunge un disegno ad uno ricamato in precedenza, il posizionamento preciso è molto utile.

- 1a. Scegliere uno degli angoli per selezionare il punto di bloccaggio sullo schermo (a) sfiorando una delle icone angolari (I). È anche possibile impostare il punto di bloccaggio utilizzando la funzione a sfioramento - spostare o la rotella.

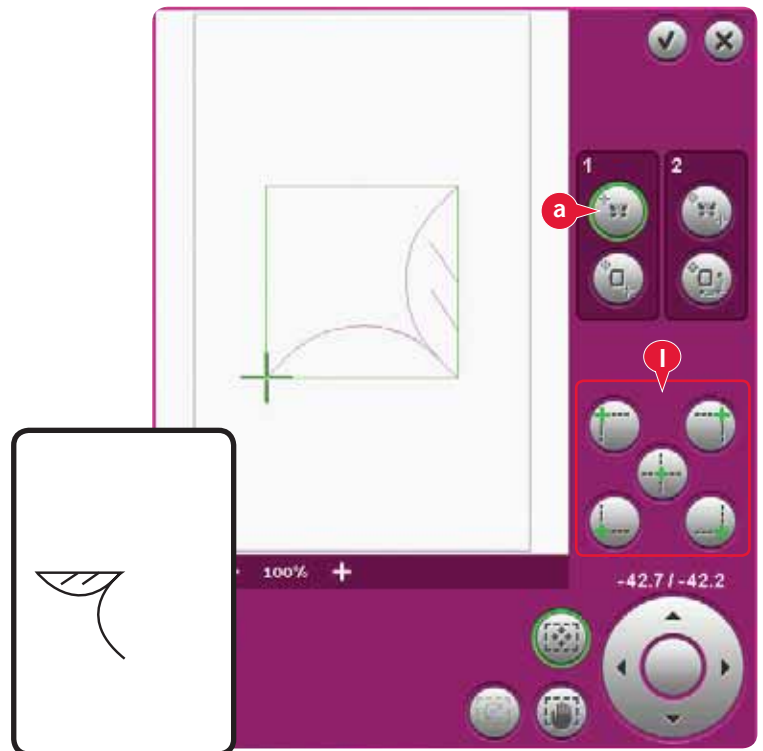

- 1b. Selezionare la funzione successiva, posizionare il punto di blocco sul tessuto (b), per spostare il punto di blocco sullo schermo nella posizione giusta nel telaio.

Spostare il punto di blocco nell'angolo in alto a sinistra del ricamo. Usare Sfiurare funzione - spostare. Controllare che l'ago sia nella posizione esatta.

In caso affermativo, chiudere Posizionamento preciso e iniziare il ricamo. Seguire il passo 2 della pagina successiva per eseguire ulteriori regolazioni ed ottenere il corretto posizionamento del modello.

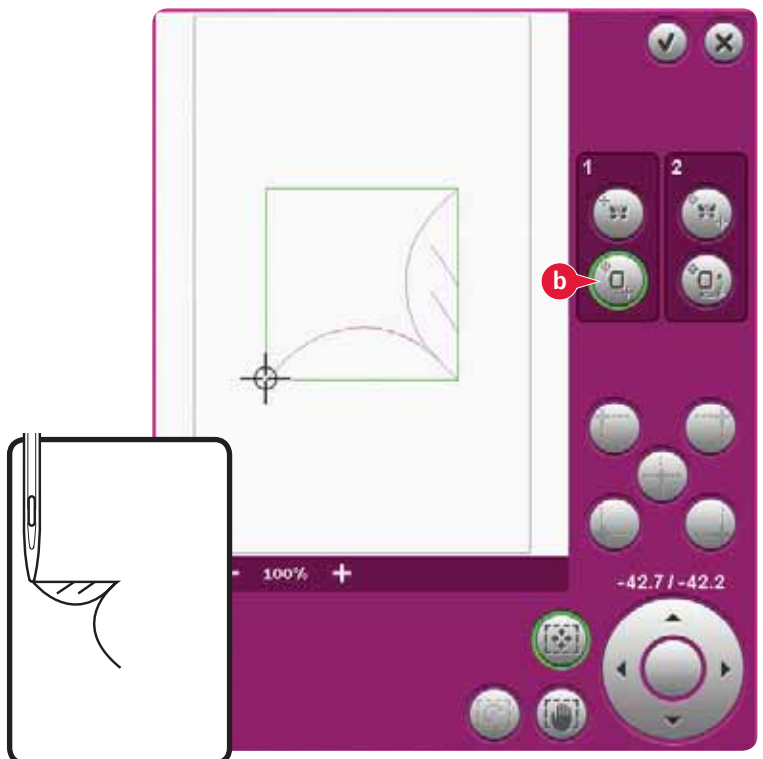

- 2a. Per allineare il disegno sullo schermo con quello ricamato in precedenza, selezionare Punto di coincidenza sullo schermo (a) come angolo. Usare Sfioccare funzione - spostare o le icone angolari.

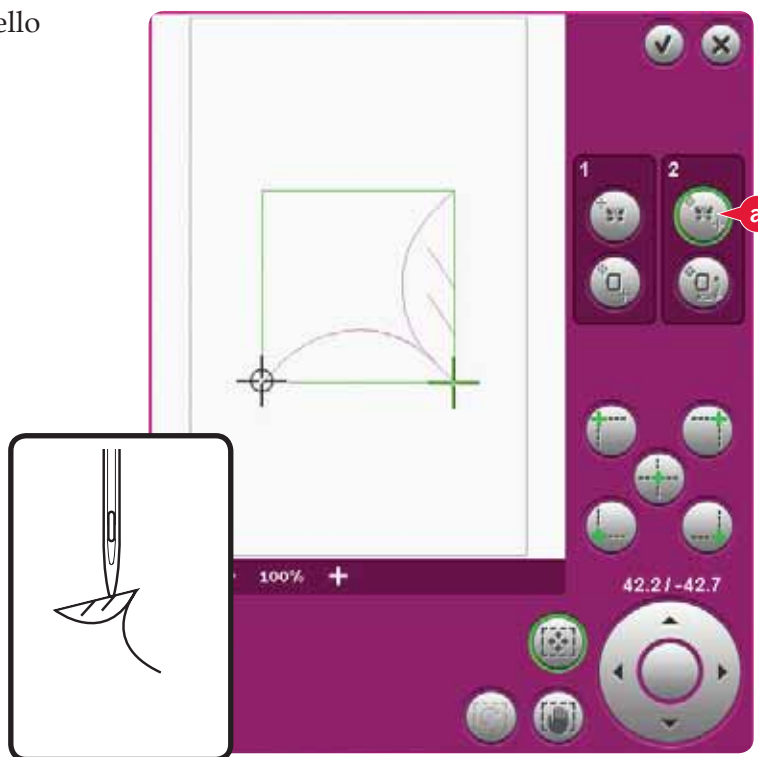

- 2b. Selezionare la funzione successiva, selezionare il punto di coincidenza sul tessuto (b), per spostare il punto di coincidenza sullo schermo nella posizione giusta nel telaio. Usare Sfioccare funzione - ruotare per allineare i disegni. Controllare che l'ago sia nella posizione esatta. Chiudere Posizionamento preciso e iniziare il ricamo.

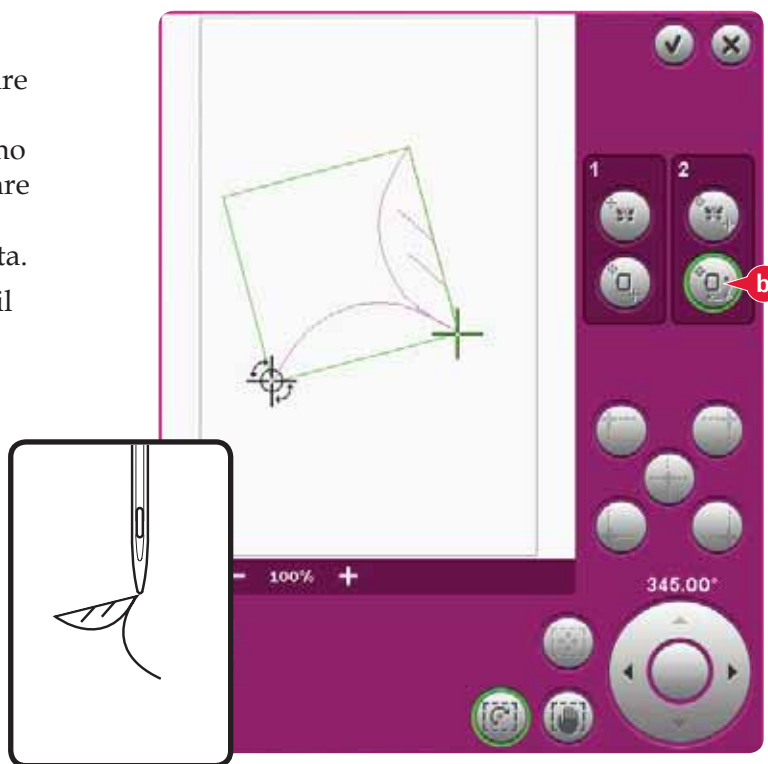

Popup comuni di esecuzione ricami

Calibrazione dell'unità di ricamo

Quando è collegata l'unità di ricamo, un popup chiede di estrarre il telaio e liberare l'area della macchina per calibrare il braccio di ricamo. Sarà anche ricordato di disinnestare il sistema IDT™ e di innestare il piedino per ricamare.

Nota: è molto importante togliere il telaio per evitare di danneggiare sia il telaio sia l'unità di ricamo durante la calibrazione.

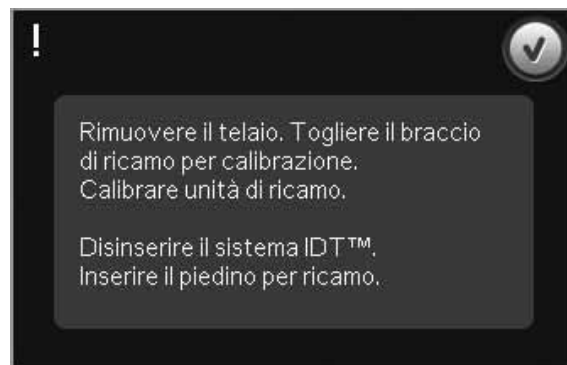

Montaggio telaio corretto

Se le dimensioni del telaio montato sulla macchina non coincidono con quelle visualizzate sullo schermo, la macchina non ricama. Occorre cambiare il telaio con uno delle dimensioni visualizzate o cambiare l'impostazione in modo che sia in linea con le dimensioni del telaio montato.

Per cambiare le impostazioni del telaio, entrare nuovamente in Modifica ricamo e andare a Selezionare telaio.



Bobina vuota, passare a Posizione bobina?

Quando il filo della bobina sta per esaurirsi, viene visualizzato un messaggio popup che avvisa che tra breve sarà necessario sostituire la bobina. Ciò fornisce la possibilità di programmare ove arrestare il ricamo per sostituire la bobina.

È possibile ricamare fino all'esaurimento del filo. Premere il tasto Avvio/arresto per continuare a ricamare senza chiudere il popup Bobina vuota.

Sfiorare Annulla per rimanere alla posizione di punto corrente. Sfiorare OK per spostare il telaio nella posizione della bobina. Si apre la scheda posizione telaio. Sostituire la bobina vuota con una bobina piena. Sfiorare Posizione punto corrente e tirare indietro il filo dell'ago in eccesso. Spostarsi indietro di alcuni punti usando l'icona del punto corrente (5). Premere Avvio/arresto o premere il pedale di controllo per continuare il ricamo.

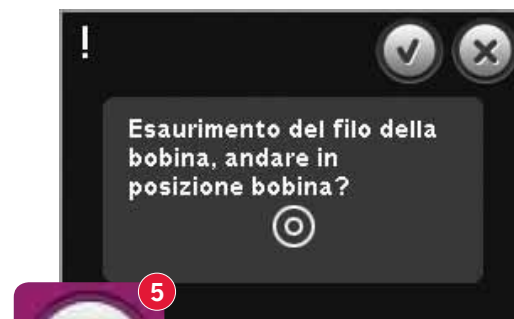

Controllare il filo dell'ago

La macchina si arresta automaticamente in caso di esaurimento o rottura del filo nell'ago. Infilare nuovamente il filo nell'ago, chiudere il popup, retrocedere di qualche punto e ricominciare a ricamare.



Cambiare colore filo

Quando occorre cambiare il filo nell'ago, la macchina si arresta e taglia il filo superiore. Cambiare il rocchetto e infilare nuovamente la macchina. Il popup visualizza il colore consigliato successivo.



Tagliare capo del filo

Se Tagl. punti saltati non è attivo nel menu Impostazioni, la macchina si arresterà dopo aver cucito alcuni punti. Tagliare il filo e premere il tasto Avvio/Arresto per continuare a ricamare.



Il ricamo è completato

Quando il ricamo è completato, sullo schermo sarà visualizzato un popup. Sfiocare OK per mantenere il disegno caricato e restare in Esecuzione ricamo.

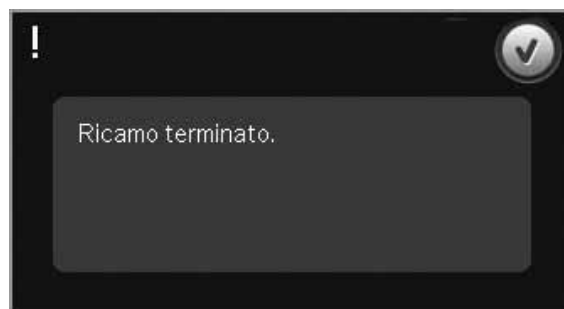

Passare all'ago per cutwork (accessorio opzionale)

Alcuni disegni a intaglio (cutwork) possono essere realizzati utilizzando il kit accessorio PFAFF® Embroidery Cutwork Needle Kit, (codice 820 945-096). Nella raccolta creative™ 4.5 Embroidery questi disegni sono contrassegnati da un simbolo che rappresenta l'ago per intaglio. Quando la macchina si ferma e viene visualizzato questo messaggio popup, inserire l'ago per intaglio corrispondente. Sfiocare OK e spingere il tasto Avvio/Arresto per ricominciare.

Nota: questi disegni a intaglio possono essere realizzati anche senza gli aghi per intaglio, ma in questo caso devono essere tagliati a mano.

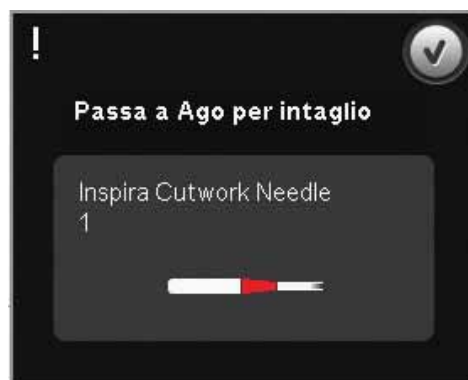

Far riposare la macchina

Se la macchina si arresta e appare questo popup sullo schermo, la macchina ha bisogno di riposo. Sarà possibile riprendere il ricamo quando l'icona OK viene abilitata. Tale situazione non incide sui risultati di ricamo.

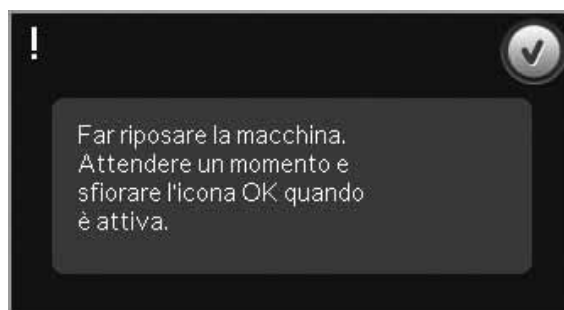



10

File e cartelle

File e cartelle

File e cartelle si usa per organizzare, aggiungere, spostare, togliere e copiare tutti i disegni, font e file di punti. Per memorizzare, usare la memoria interna o una periferica esterna collegata alla macchina. Mentre si caricano i file, nell'area di selezione compare un'icona di default.

File e cartelle - panoramica

Parti della barra di selezione

1. Punti
2. Caratteri
3. Modelli
4. File e cartelle
5. Guida rapida

Parti di File e cartelle

6. Caricare file
7. Chiudere e tornare alla visualizzazione precedente
8. Percorso di ricerca
9. Salire di un livello cartella
10. Vista elenco
11. Area di selezione
12. Barra di scorrimento
13. Cartella "Disegni personali"
14. Cartella "Font personali"
15. Cartella "File personali"
16. Cartella "Disegni incorporati"
17. Periferiche esterne (visibile solo quando è collegata una periferica)
18. Creare nuova cartella
19. Taglia
20. Copia
21. Incolla
22. Cancella
23. Rinominare file o cartella
24. Nome del file selezionato

Guida rapida (5)

Utilizzare la Guida rapida per ottenere informazioni istantanee sulle icone o parti dello schermo. Sfioccare l'icona della Guida rapida (5) e quindi l'icona o la parte dello schermo della quale si desiderano informazioni.

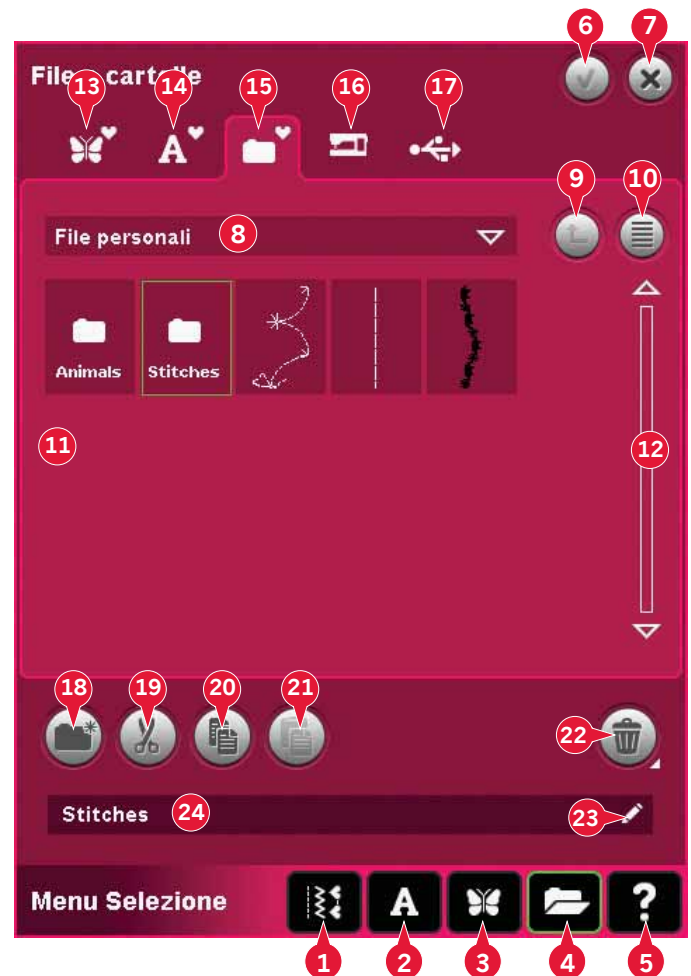

Formati dei file

La macchina può caricare i seguenti formati di file:

- .SHV, .DHV, .VP3, .VIP, .HUS, .PEC, .PES, .PCS, .XXX, .SEW, .JEF, .EXP, .10* e .DST (file di ricamo)
- .SPX (file punti)
- .SFX (file font cucito)
- .VF3 (file dei font di ricamo)
- .file .TXT e .HTM/HTML

Nota: se il tipo di file o la versione del file non è supportata dalla macchina, o il file è danneggiato, sarà mostrato nell'area di selezione come file non riconoscibile.

Memoria disponibile

La memoria interna può salvare disegni, font, punti e altri file. Per controllare quanto spazio sia ancora disponibile nella memoria interna, sfiorare Guida rapida (5) e poi Disegni personali (13), Font personali (14) o File personali (15). Un popup visualizza la quantità di memoria disponibile.



Sfogliare File e cartelle

Per aprire File e cartelle, aprire il menu Selezione dalla taskbar. Selezionare File e cartelle (4) nella barra di selezione al fondo.

La memoria interna contiene quattro cartelle: Disegni personali (13), Font personali (14), File personali (15) e Disegni incorporati (16). Inoltre, è possibile esplorare periferiche esterne (17) collegate alle porte USB. L'icona Periferica esterna (17) è disponibile solo quando è collegata una periferica.

Sfiorarne una per visualizzarne i contenuti nell'area di selezione. Il percorso della cartella visualizzata compare nel campo del percorso di ricerca (8). I file sono visualizzati in miniatura o con un'icona.

Vista elenco (10)

Sfiorare l'icona Vista elenco (10) per mostrare i file della cartella corrente elencati in ordine alfabetico. Per ciascun file vengono visualizzati nome e tipo di file. Sfiorare di nuovo l'icona Vista elenco per ritornare alla vista miniature.



Disegni personali (13)

Memorizzare i file dei disegni in Disegni personali (13). Non è possibile creare cartelle nella cartella Disegni personali.

Font personali (14)

Memorizzare il file dei font di ricamo in Font personali (14). I font memorizzati sono visualizzati sia in font (2) che in tasti di scelta rapida nei Font personali (14). Non è possibile creare cartelle nella cartella Font personali.

File personali (15)

Riempire File personali (15) di disegni, font, disegni personalizzati, funzioni di punti, file di testo o qualsiasi file di desideri memorizzare.

Creare cartelle e disporre i File personali in modo da poter trovare facilmente quelli preferiti.

Disegni incorporati (16)

I disegni incorporati sono modelli conservati nella memoria permanente della macchina. I modelli incorporati sono raggruppati in tre diverse cartelle: disegni macchina, minidesign e disegni per quilt. Sfiurare a lungo la cartella desiderata per aprirla.

Non è possibile aggiungere o rimuovere file nelle cartelle dei disegni incorporati. I disegni incorporati possono essere copiati e aggiunti a un'altra cartella utilizzando la funzione incolla.

Periferica esterna (17)

L'icona Periferica esterna è attiva solo quando è collegata una periferica alla porta USB. Sfiurare Periferica esterna (17) per visualizzare tutte le periferiche collegate. È possibile collegare contemporaneamente il computer e un'altra periferica esterna come un USB embroidery stick PFAFF®. Sfiurare una o l'altra periferica per esplorarla.

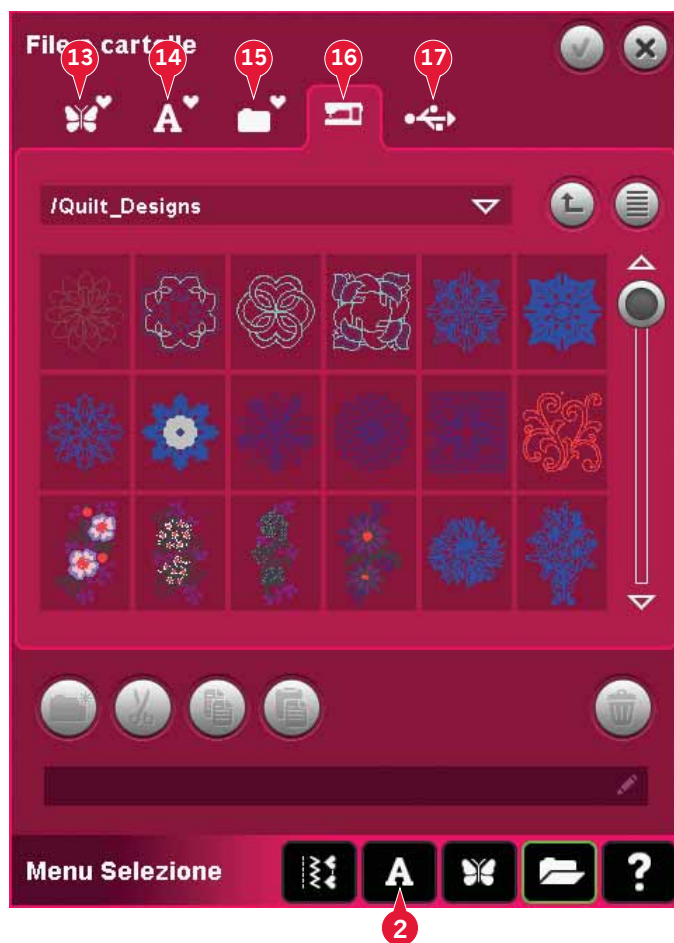

USB embroidery stick

Utilizzarlo per memorizzare i file e/o spostare file al/dal computer.



Computer

Caricare disegni o altri file direttamente dal computer. Sul computer è possibile memorizzare file di ogni tipo.

Caricare un punto

Per caricare un file, sfiorare Carica (6) o sfiorare a lungo il file.

Sarà caricato nella finestra appropriata.

Se si desidera aprire contemporaneamente più disegni, farvi sopra clic. Sfiore e tenere premuto l'ultimo. I disegni vengono tutti aperti in Modifica ricamo.

Aprire una cartella

Per aprire una cartella in File e Cartelle, toccare a lungo la cartella. La finestra centrale visualizzerà i contenuti della cartella.

Spostarsi di un livello cartella (9)

Usare l'icona Spostarsi di un livello cartella per avanzare attraverso i livelli di cartelle. È possibile avanzare fino al livello di root. Nella finestra centrale si vedranno inclusi File e cartelle per ciascun livello man mano che si avvanza.

Struttura cartella

Sfiore l'area del campo del percorso di ricerca (8) per aprire una finestra a tendina che mostra i livelli cartella fino alla cartella attuale. Sfolgiare i livelli all'indietro sfiorando una cartella su un altro livello.

Usare quest'icona anche per passare a periferiche esterne come il computer o l'USB embroidery stick.



Organizzazione

Creare nuova cartella (18)

Sfiorare l'icona Creare nuova cartella (18) per creare una nuova cartella. Si apre un popup in cui è possibile inserire un nome per la cartella.

Spostare un file o una cartella

Usare taglia (19) e incolla (21) per spostare un file o una cartella in un'altra posizione.

Selezionare il file o la cartella, poi sfiorare Tagliare. Aprire la cartella in cui si desidera collocare il file o la cartella. Sfiorare Incollare. Il file o la cartella sono ora memorizzati qui e vengono eliminati dalla cartella da cui sono stati tagliati.

Copiare file o cartella

Usare copia (20) e incolla (21) per copiare un file o una cartella in un'altra posizione.

Selezionare il file o la cartella, poi sfiorare Copiare. Aprire la cartella in cui si desidera collocare il file o la cartella. Sfiorare Incollare. Il file o la cartella sono ora memorizzati qui e il file o la cartella originali sono anche memorizzati nella cartella da cui sono stati copiati.

Cancellare file o cartella (22)

Per cancellare un file o una cartella, evidenziarlo e poi sfiorare Cancellare (22). Un popup chiede di confermare l'eliminazione. Se si elimina una cartella, tutti i file al suo interno saranno anch'essi eliminati.

Per cancellare tutti i file e cartelle presenti nella cartella corrente, sfiorare a lungo il pulsante di cancellazione.

Rinominare file o cartella (23)

Selezionare la cartella che si desidera rinominare, quindi sfiorare questa icona per aprire un popup ove inserire il nuovo nome. Utilizzare questa icona anche per rinominare i file.

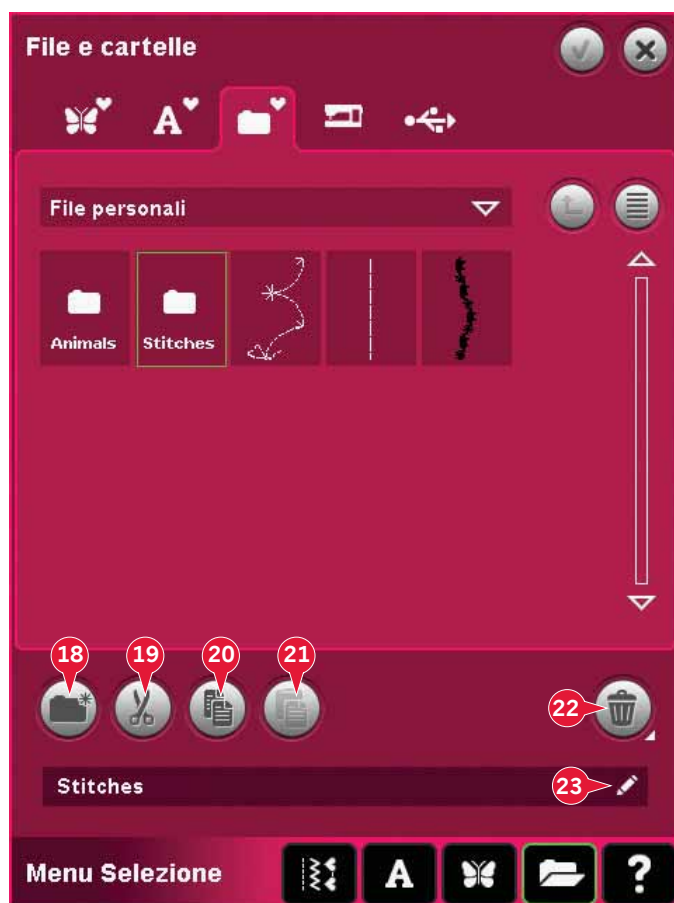

Pop-up di File e cartelle comuni

Cancellare file o cartella

Quando si seleziona la cancellazione di più un file o una cartella, la macchina chiede la conferma. Si tratta di una misura precauzionale per evitare cancellazioni accidentali.

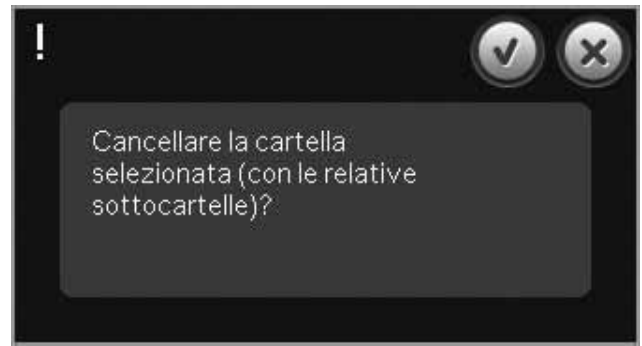

Impossibile cancellare file o cartella

Non è possibile cancellare file o cartelle da CD o da altri supporti protetti da scrittura.

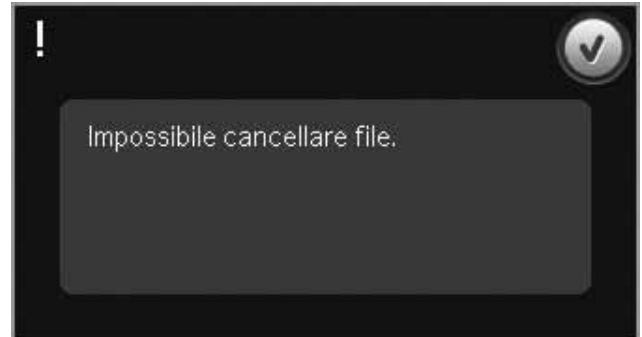

Cartella esistente

Non è possibile creare una nuova cartella con lo stesso nome di un'altra cartella sullo stesso livello. Creare la cartella altrove o assegnarle un nome diverso.

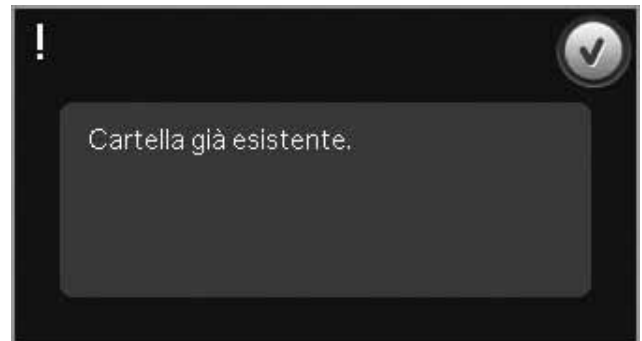

Memoria disponibile scarsa

La macchina può memorizzare file nella memoria incorporata. Quando la memoria è piena, è possibile spostarli su una periferica esterna usando le funzioni taglia e incolla.

Quando resta solo una piccola quantità di memoria disponibile, la macchina avvisa una volta. Se si continua a salvare in memoria, non compariranno ulteriori avvisi fino a quando la memoria non sarà completamente esaurita.

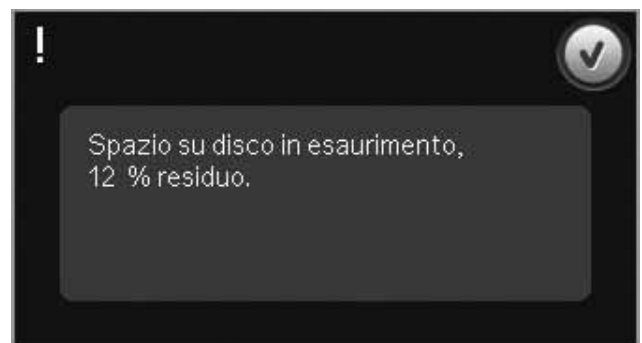

Sistema occupato

Quando la macchina sta caricando, salvando, trasferendo file o realizzando operazioni che richiedono tempo, compare una clessidra.

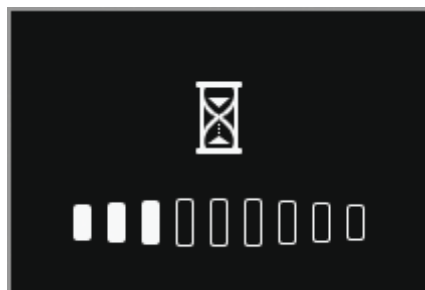

Tipo file non valido per la cartella

Nei Disegni personali è possibile memorizzare solo disegni, e nei Font personali è possibile salvare solo file di font. Selezionare la cartella di memorizzazione corretta.

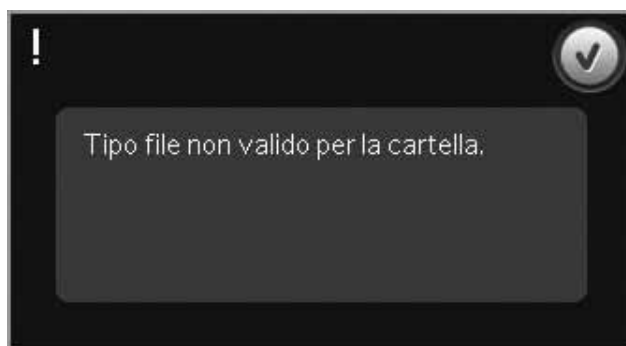

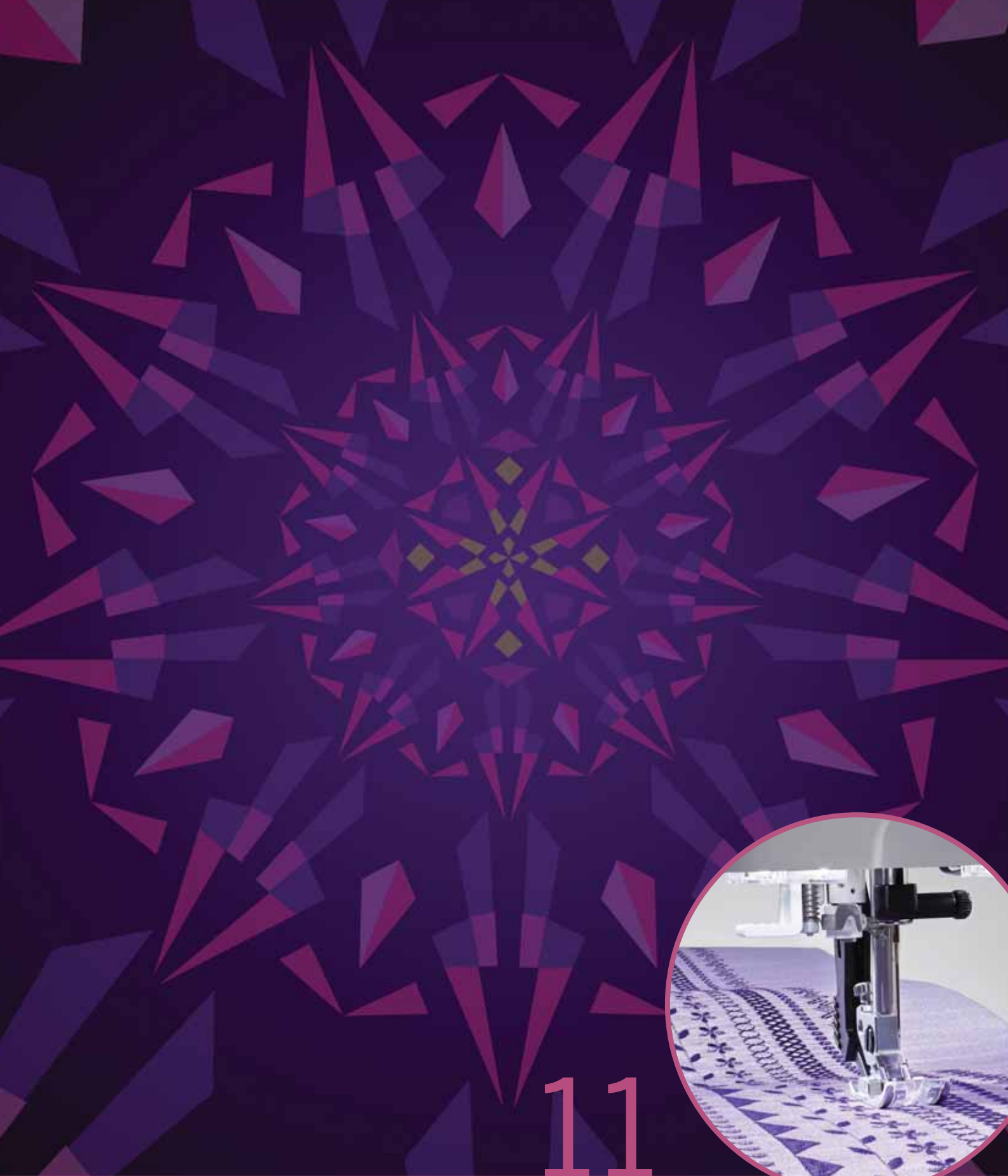

11

Manutenzione

Pulizia della macchina

Per preservare la macchina per cucire in buono stato, è necessario pulirla periodicamente. Non è necessaria alcuna lubrificazione (oliatura).

Pulire la superficie esterna della macchina per cucire con un panno morbido, per rimuovere polvere o filaccia.

Nota: l'uso di detergenti o solventi sulla macchina potrebbe danneggiare il frontalino in plexiglass. Utilizzare solamente un panno morbido e asciutto.

Pulire lo Schermo interattivo a colori PFAFF® creative™ con un panno pulito, morbido e umido.

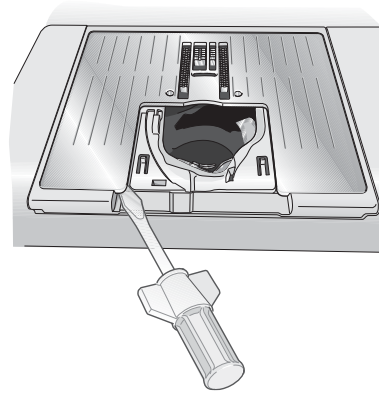

Pulizia della zona della bobina

 *Nota: abbassare le griffe premendo il piedino e il sollevamento extra. Spegner la macchina.*

Rimuovere il piedino e il copri-bobina. Mettere il cacciavite sotto la placca ago, come mostrato in figura, e ruotare delicatamente per smontare la placca. Pulire le griffe con lo spazzolino incluso negli accessori.

Pulizia della zona sottostante la bobina

Pulire la zona sotto la capsula dopo aver cucito vari progetti o in qualsiasi momento si noti un accumulo di filacce.

Sollevare e rimuovere il supporto (A) dalla parte anteriore della capsula della bobina. Rimuovere la capsula della bobina (B) sollevandola. Pulire con lo spazzolino.

 *Nota: fare attenzione quando si pulisce l'area intorno al coltello di taglio del filo (C).*

Reinserire la capsula della bobina e il relativo supporto.

Nota: non soffiare aria vicino alla capsula della bobina per evitare d'introdurre nella macchina polvere e filaccia.

Nota: utilizzando gli aghi per intaglio PFAFF® (accessori opzionali), è necessario pulire l'area della bobina dopo ciascun modello/progetto di ricamo.

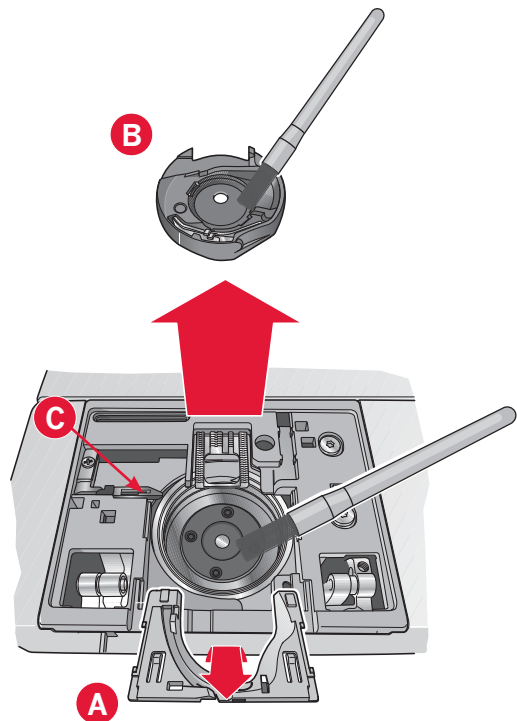

Sostituzione della placca ago

Con le griffe abbassate, collocare la piastrina dell'ago con la manopola nell'incavo sul retro (D). Premere la placca ago fino a sentire uno scatto che ne indica il posizionamento in sede. Inserire il copri-bobina.

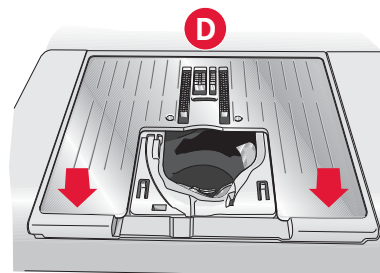

Parti e accessori non originali

La garanzia non copre difetti o danni dovuti all'uso di accessori o parti non originali.

Risoluzione dei problemi

Nella guida alla risoluzione dei problemi si trovano le soluzioni ai possibili problemi che possono verificarsi con la macchina. Per ulteriori informazioni, contattare il rivenditore PFAFF® autorizzato locale che sarà lieto di fornire assistenza.

Problema/Causa

Rimedio

Problemi generali

L'allarme della bobina non funziona?	Ripulire la filaccia dalla zona della bobina e usare esclusivamente bobine PFAFF® approvate per questo modello.
Il taglia-filo non taglia il filo?	Smontare la placca ago ed eliminare la filaccia dall'area della bobina. Abilitare il taglia-filo automatico nel menu Impostazioni.
La macchina per cucire non trasporta il tessuto?	Assicurarsi che la macchina non sia in modalità A mano libera. Vedere il capitolo 4.
Il punto è diverso da quello impostato, il punto è irregolare o stretto?	Disattivare l'ago doppio o la sicurezza larghezza punto nel menu Impostazioni.
L'ago si spezza?	Inserire l'ago correttamente come descritto nel capitolo 2.
La macchina non cuce?	Controllare che tutte le spine siano saldamente inserite nella macchina e nella presa di rete. Spingere la leva caricabobina in posizione di cucitura.
Lo schermo interattivo a colori PFAFF® creative™ visualizza la schermata iniziale?	Sfiorare lo schermo per attivarlo. Disattivare il salvaschermo nel menu Impostazioni.
Le icone sullo schermo non si attivano quando vengono sfiorate?	Chiudere eventuali popup che potrebbero bloccare lo schermo. Calibrare lo schermo. Calibrare si trova nel menu Impostazioni.
Lo schermo della macchina per cucire e ricamare e/o i tasti funzione non rispondono quando vengono sfiorati?	Le prese e i tasti funzione sulla macchina possono subire gli effetti dell'elettricità statica. Se lo schermo non risponde ai comandi tattili, spegnere e riaccendere la macchina. Se il problema si ripete, rivolgersi al concessionario PFAFF® autorizzato.

La macchina salta i punti

L'ago è stato inserito in modo corretto?	Inserire l'ago correttamente come descritto nel capitolo 2.
È stato inserito un ago sbagliato?	Usare il sistema di aghi 130/705 H.
L'ago è piegato o smussato?	Inserire un nuovo ago.
La macchina è stata infilata in modo corretto?	Controllare la modalità di infilatura.
Si usa il piedino corretto?	Inserire il piedino corretto.
L'ago è troppo piccolo per il filo?	Sostituire l'ago.
Il tessuto segue l'ago in alto e in basso durante la cucitura o il ricamo a mano libera?	Innestare il Piedino a molla dinamica 6D. Se si usa il piedino 6A, ridurre l'altezza del piedino.

Il filo nell'ago si spezza

L'ago è stato inserito in modo corretto?	Inserire l'ago correttamente come descritto nel capitolo 2.
È stato inserito un ago sbagliato?	Usare il sistema di aghi 130/705 H.
L'ago è piegato o smussato?	Inserire un nuovo ago.
La macchina è stata infilata in modo corretto?	Controllare la modalità di infilatura.
L'ago è troppo piccolo per il filo?	Cambiare l'ago con uno di dimensioni corrette per il filo.

Il filo usato è di mediocre qualità, attorcigliato o troppo asciutto?	Cambiarlo con un filo di qualità superiore acquistato presso un rivenditore PFAFF® autorizzato.
Si usa un blocca-spola corretto?	Montare un blocca-spola della dimensione corretta per il rocchetto.
Il blocca-spola è in posizione ottimale?	Tentare le varie posizioni del porta-spola (verticale o orizzontale).
La fessura sulla placca ago è danneggiata?	Sostituire la placca ago.

Il filo della bobina si rompe

La bobina è stata inserita correttamente?	Controllare il filo della bobina.
La fessura sulla placca ago è danneggiata?	Sostituire la placca ago.
La zona della bobina è piena di filaccia?	Ripulire la filaccia dalla zona della bobina e usare esclusivamente bobine PFAFF® approvate per questo modello.
La bobina è caricata correttamente?	Caricare una nuova bobina.

La cucitura ha punti non uniformi

La tensione del filo è corretta?	Controllare la tensione del filo nell'ago e l'infilatura.
Il filo usato è troppo spesso o attorcigliato?	Cambiare il filo.
Il filo della bobina è avvolto in modo regolare?	Controllare il caricamento della bobina.
Si usa l'ago corretto?	Inserire un ago corretto come descritto nel capitolo 2.

Il trasporto non funziona o funziona in modo irregolare

La macchina è stata infilata in modo corretto?	Controllare la modalità di infilatura.
La lanugine prodotta durante il cucito si è depositata tra le file di dentini della griffa?	Rimuovere la placca ago e pulire le griffe con una spazzola.

Si formano anelli di filo sul retro del disegno di ricamo

Il ricamo si è accumulato troppo per muoversi liberamente sotto al piedino?	Aumentare con piccoli incrementi l'altezza del piedino nel menu Impostazioni fino a risolvere il problema.
---	--

Il ricamo è distorto

Il tessuto è correttamente inserito nel telaio?	Il tessuto deve essere ben teso nel telaio.
Il telaio da ricamo interno è completamente inserito nel telaio da ricamo esterno?	Tendere la stoffa in modo che il telaio interno corrisponda esattamente al telaio esterno.

Il disegno ricamato si è raggrinzito

La stoffa è stata sufficientemente stabilizzata?	Assicurarsi di usare lo stabilizzatore corretto per la tecnica o il tipo di tessuto usati.
--	--

La macchina non ricama

L'unità di ricamo è montata?	Assicurarsi che l'unità di ricamo sia correttamente collegata nella presa.
È montato il telaio sbagliato?	Inserire il telaio corretto.

Far controllare regolarmente la macchina per cucire dal proprio rivenditore PFAFF® autorizzato locale!

Se dopo avere seguito le presenti informazioni sulla risoluzione dei problemi si hanno ancora problemi, portare la macchina presso il rivenditore. In caso di problemi specifici, può essere utile eseguire delle prove di cucitura su un campione del tessuto e il filo usato e portarlo al rivenditore. Un piccolo pezzo di stoffa dà spesso molte più informazioni di un lungo discorso.

Indice analitico

A

Abbassare il piedino	4:3
Accessori.....	1:10
Accessori in dotazione.....	1:10
Accessori opzionali.....	4:18, 4:20, 4:21, 4:8, 9:12
Aggiornamento della macchina.....	2:3
Aggiungere una lettera nel testo.....	8:21
Aggiunta di un punto o una posizione del punto.....	6:3
Aghi.....	1:10
Aghi lanceolati.....	2:10
Ago doppio	2:13, 3:8
Ago per tessuti elastici	2:14
Ago, sostituzione.....	2:11
Ago su/ giù.....	2:5
Alberino della bobina	1:9
Alfabeti	1:21
Altezza del piedino.....	2:13
Altezza del piedino per ricamo.....	3:10
Altre opzioni	8:9, 9:5
Andare al punto	9:3
Angolo disegno, selezione	8:13
Annulla	3:3, 8:6
Anteprima orizzontale	5:5
Anteprima sequenza.....	5:5
Apertura dell'imballo.....	2:10
Applicazione anteprima audio	10:7
Aprire una cartella	10:5
Asola cordonata.....	4:17
Asola, cordonata.....	4:17
Asola manuale.....	4:17
Asola, manuale.....	4:17
Asola Sensormatic.....	4:16
Asole	4:16
Attrezzo multiuso	1:10, 2:11, 4:18

B

Barra-ago	1:8
Barra del piedino.....	1:8
Barra di selezione.....	3:4
Barra opzioni.....	3:2, 3:3, 4:11, 8:8, 9:5
Bilanciare.....	4:5
Blocca schermo	3:11
Blocca-spola	1:9, 1:10
Blocco di colore corrente.....	9:2
Bobina, inserimento	2:8
Bobine	1:10
Bottoni.....	2:13
Ago su/ giù	2:14
Avvio/arresto.....	2:13
Fermatura immediata.....	2:14
Piedino abbassato e attivazione/ disattivazione rotazione ..	2:13

Piedino sollevato e attivazione/ disattivazione sollevamento extra.....	2:13
Ripresa dal punto.....	2:14
Taglia filo	2:13
Tasto di retromarcia	2:13
Braccio libero	1:8

C

Cacciavite	1:10
Calibra schermo.....	3:11
Cancellare.....	8:6
Cancellare/Duplicare ultimo oggetto.....	8:11
Cancellare la posizione del punto selezionata.....	6:4
Cancellare una lettera	8:21
Cancellazione di un punto o una lettera.....	5:3
Caricamento bobina.....	2:7
Caricamento durante il ricamo o il cucito.....	2:8
Caricamento durante l'infilatura.....	2:7
Guida-filo caricabobina.....	2:7
Caricamento di un font	8:3
Caricamento di un modello.....	8:3
Caricamento di un punto.....	8:4
Caricamento e cucitura di una sequenza.....	5:6
Caricamento e cucitura di un punto.....	6:7
Caricare il testo in Modifica ricamo	8:21
Caricare un file	10:5
Caricare un font da un'altra posizione	8:21
Categorie di punti	3:4
Cavo di alimentazione.....	1:10
Cavo USB.....	1:10, 2:12
Cerniere, cucire.....	4:14
Codice di installazione	2:8
Collegamento e rimozione dalla porta USB	
Collegare l'alimentazione.....	2:11
Collegare a e rimuovere da.....	2:11
Collegare il pedale	2:2
Collegare l'unità di ricamo	7:3
Collocare un punto di blocco sul tessuto.....	9:7
Collocare un punto di coincidenza sul tessuto.....	9:7
Comandi di sequenza.....	5:4
Comando di arresto	5:4
Comando fermatura	5:4
Comando taglio del filo.....	5:4
Come innestare il piedino a molla dinamica per ricamo... 7:5	
Come innestare il piedino dinamico a molla 6D	2:9
Come trapuntare il davanti del quilt.....	4:19
Compensazione tensione del filo.....	3:10
Computer	10:4
Consenti posizione ago più bassa.....	9:9
Consigli di cucito.....	4:3
Controllo velocità.....	4:11, 9:6
Coperchio	1:8, 2:2
Coperchio rigido	2:3
Copiare file o cartella.....	10:6
Copri-bobina.....	1:8

Creare una sequenza	5:3
Creazione di una nuova cartella	10:6
Cucire una sequenza.....	5:6
Cucire un bottone.....	4:18
Cucire un punto	6:7
Cucitura bottoni	4:18
Cucitura Crazy quilt	4:20
Cursore	5:3, 5:4, 5:5, 6:8, 8:21

D

Densità del punto.....	4:5, 8:18
Dischetto in feltro.....	1:10
Disco di pretensionamento	2:13
Disegni di quilt	8:3
Disegni incorporati	7:3, 8:3, 10:4
Disegni, incorporati	7:3
Disegni macchina	8:3
Disegni personali.....	8:3, 10:4
Disegni quilt incorporati.....	8:3
Disegno, caricamento	8:3
Disegno, selezione.....	3:6
Disinnestare	2:9
Fermatura immediata.....	2:9
Innestare.....	2:9
Dispositivo esterno	10:4
Duplicare	8:6
Duplicare la posizione del punto selezionata	6:4
Duplicazione di un punto o una lettera.....	5:4

E

Editor di testi	8:21
Editor testi di ricamo	8:21
Eliminare un file o una cartella	10:6

F

Fabbricante filo	3:8, 9:3
Far riposare la macchina	4:23, 9:12
Fermature	8:18
File e cartelle	10:2-10:8
File e cartelle, navigare.....	10:3
File HTML.....	3:12
File non riconosciuto	10:3
File personali.....	10:4
Filo della bobina in esaurimento	4:23
Font, caricamento.....	8:3
Font di punti	3:5
Font di ricamo.....	8:3
Font personali	10:4
Font punti.....	8:3
Formati dei file.....	10:3
Frecce di scorrimento.....	3:3

Funzione Patchwork.....	4:13, 4:19
Funzione punto singolo	4:12
Funzione Stitch Creator™.....	6:2-6:8
Funzione Tapering.....	4:12
Funzioni cucitura	4:12
Funzione Patchwork.....	4:12
Funzione punto singolo	4:12
Funzione Tapering.....	4:12
Funzioni tattili	3:3, 6:6, 8:7
Panoramica	6:6, 8:7
Rotazione	8:7
Scala	8:7
Sposta.....	6:6, 8:7

G

Graffette del telaio.....	1:10
Griffe, opzioni.....	3:9
Griglia	8:9
Guida filo.....	1:9, 2:3
Guida filo bobina.....	2:5
Guida-filo caricabobina	1:9
Guida-filo nell'ago	1:8, 2:5
Guidaorli	1:10
Guida rapida.....	3:8, 3:12, 4:2, 4:8, 4:21
.....	4:22, 5:2, 6:2, 8:2, 9:2, 10:2, 10:3
Guidefilo della bobina.....	1:9
Gütermann Sulky	3:8

I

Icone angolari	9:7, 9:8
Icone, comuni.....	3:3
Annulla.....	3:3
Frecce di scorrimento	3:3
Funzioni tattili	3:3
OK	3:3
Sfiorare a lungo	3:3
Imbastitura	9:4
Impostazioni audio	3:11
Impostazioni dei punti	4:4
Impostazioni della macchina.....	3:8, 4:3
Impostazioni schermo e luminosità	3:11
Impunture a mano libera	4:20
Infila-ago.....	1:8, 2:5, 2:10
Infilatura dell'ago doppio.....	2:5
Sensore del filo	2:6
Infilatura	2:5
Infilatura dell'ago doppio	2:6
Informazioni sul ricamo.....	9:2
Innestare il piedino	2:10
Inserimento bobina	2:14
Inserimento della stoffa nel telaio.....	7:5
Inserire il numero di disegni	8:11
Inserire il telaio.....	7:5

Inserire una nuova posizione del punto.....	6:4
Inserire un punto o una lettera.....	5:3
Interruttore ON/OFF	2:14
Interruttore principale.....	1:8

L

Lancia software	2:3
Larghezza ago doppio.....	3:8
Larghezza del punto.....	4:4, 8:18
Lettere maiuscole	5:3
Lettere minuscole.....	5:3
Leva a ginocchio.....	1:10
Leva caricabobina.....	1:9
Leva di pescaggio filo.....	1:9
Lingua.....	3:8
Lista colori.....	9:3
Livelli cartella	10:5
Luci LED.....	1:8
Lungh. dello spacco dell'asola	4:6
Lunghezza del punto.....	4:4, 8:18

M

Maniglia.....	1:9
Memoria disponibile.....	10:3, 10:7
Menu Impostazioni.....	3:8
Menu Info.....	3:12
Menu Personale.....	3:5
Menu Selezione	3:4
Minidesign	8:3
MiniDesign incorporati.....	8:3
Modalità Cucito.....	4:2-4:24
Modifica colore filo	8:10
Modifica dei punti in ricamo.....	8:18
Modifica font.....	8:22
Modificare i punti	8:18
Modifica ricamo.....	8:2-8:24
Modifiche.....	8:6
Modifiche disegno	
Annulla.....	8:6
Cancellare.....	8:6
Duplicare.....	8:6
Raggruppare.....	8:6
Ripeti.....	8:6
Specchiatura	8:6
Spostare disegno nel telaio.....	8:6
Monocromatico.....	9:5
Montaggio del piedino per asole Sensormatic.....	4:16
Montare	
Leva a ginocchio elettronica.....	2:9
Multi-selezione	6:4, 8:5, 8:10

N

Nome file	8:8
Nome proprietario	3:8
Nuova cartella	10:6

O

OK	3:3
Opzioni a mano libera	4:8
Opzioni di fermatura.....	4:11
Opzioni per griffe.....	3:9
Ordine blocco colore.....	9:4
Ordine di cucitura	8:6
Organizzare.....	10:6
Orli su tessuto pesante	4:14

P

Panoramica.....	6:6, 8:7
File e cartelle	10:2
Funzione Stitch Creator™.....	6:2
Macchina	1:8
Modalità Cucito.....	4:2
Modifica ricamo	8:2
Posizionamento preciso	9:7
Punti.....	1:12
Ricamo.....	9:2
Sequenza	5:2
Shape Creator™ Base.....	8:11
Telaio da ricamo.....	7:3
Unità di ricamo	7:2
Panoramica dell'unità di ricamo.....	7:2
Panoramica sui punti.....	1:12
Panoramica sulla macchina	1:8
Panoramica sul telaio di ricamo.....	7:3
Parti e accessori non originali.....	11:2
Pedale.....	1:10, 2:4, 4:3
Piastrina per punto diritto	4:19
Piedini	1:10
Piedino	1:8
Piedino abbassato e attivazione/ disattivazione rotazione	4:3
Piedino abbassato e rotazione	2:10
Piedino, alzare e abbassare	4:3
Piedino a molla dinamica 6D	1:11, 4:8
Montare	7:4
Piedino a molla dinamica 6D per ricamo	3:10
Piedino dinamico bassa velocità a mano libera	4:8
Piedino mano libera a bassa velocità	4:8
Piedino per asola manuale 5M.....	1:11
Piedino per asole Sensormatic 5A	1:11
Piedino per asole Sensormatic, innesto.....	4:16
Piedino per cerniere 4 con sistema IDT™	1:11
Piedino per orlo invisibile 3 con sistema IDT™	1:11

Piedino per punti decorativi 1A con IDT™	1:10	Punti direzionali	5:5
Piedino per punti decorativi 2A	1:11	Punti impilati	4:22
Piedino per punti standard 0A con IDT™	1:10	Punti utili	1:12
Piedino per quilt 6 mm con sistema IDT™	1:11	Punto attuale	9:4
Piedino per ricamo 6A	1:11	Punto con nastro	4:22
Piedino scorrevole per punti maxi	1:11	Punto di blocco, selezione	9:7
Piedino Sensormatic a mano libera 6A	1:11, 4:9	Punto di coincidenza, selezione	9:8
Piedino sollevato e attivazione/disattivazione sollevamento extra	4:3	Punto di controllo, definizione	8:12
Piedino sollevato e sollevamento extra	2:3	Punto di controllo, selezione	8:12
Placca ago	1:8	Punto orlo invisibile	4:15
Popup		Punto orlo invisibile elastico	4:15
Cucito	4:23	Punto, selezione	3:4, 4:3
File e cartelle	10:7	Punto triplo	6:5
Funzione Stitch Creator™	6:8	Punto zigzag a tre passi	4:15
Modifica ricamo	8:23		
Ricamo	9:11		
Sequenza	5:8		
Popup comuni di File e cartelle	10:7		
Pop-up comuni di Stitch Creator™	6:8		
Popup cucitura	4:23		
Pop-up di esecuzione ricamo	9:11		
Pop-up di modifica ricamo	8:23		
Popup sequenza	5:8		
Porta-bobina estraibile	1:9		
Porta-spola	1:9		
Porta-spola ausiliario	1:9, 2:4		
Avvio/arresto	2:4		
Porta-spola principale	2:4		
Posizione orizzontale	2:4		
Posizione verticale	2:4		
Porta-spola, ausiliario	1:9		
Porta-spole	2:4		
Porta-stilo	1:8, 2:10		
Porte USB	1:8, 2:11		
Posizionamento dei punti	4:4		
Posizionamento laterale, selezione	8:13		
Posizionamento linea, selezione	8:13		
Posizionamento preciso	9:7-9:9		
Posizione attuale	9:6		
Posizione bobina	9:6		
Posizione centrale	9:6		
Posizione della posizione del punto segnata	6:6		
Posizione del punto, definizione	6:3		
Posizione del telaio	9:6		
Posizione di imballo	7:4, 8:9, 9:6		
Posizione di inizio sequenza	4:9		
Posizione di taglio	9:6		
Presca di collegamento all'unità di ricamo	1:9		
Presca piedino per asole Sensormatic	1:8		
Pressione del piedino	3:10		
Pretensionatore per infilare e caricare la bobina	1:9		
Pulizia della macchina	11:2		
Pulsanti Soft Touch	2:13		
Punti decorativi	1:15		
		Q	
		Quattro direzioni di cucitura	4:21
		Quilt	4:19
		Come trapuntare il davanti del quilt	4:19
		Cucitura Crazy quilt	4:20
		Funzione Patchwork	4:19
		Impunture a mano libera	4:20
		Piastrina per punto diritto	4:19
		Quilt dall'aspetto artigianale	4:19
		Stitch-in-the-Ditch	4:20
		Quilt dall'aspetto artigianale	4:19
		R	
		Raccolta di ricami	1:10, 7:3
		Raggruppare	8:6
		Rammendo	4:18
		Regolare testo e punti	5:3
		Regolazione tensione filo	4:7
		Regolazioni sequenza	5:8
		Reticolo	9:3, 9:7, 9:8
		Retino	1:10
		Ricamo	9:2-9:12
		Righello per bottoni	1:8
		Rimozione dell'unità per ricamo	7:4
		Rimuovere il piedino	2:5
		Rinominare file o cartella	10:6
		Ripeti	8:6
		Ripeti audio	3:11
		Ripresa dal punto	2:13
		Ripristinare stato attuale	8:9
		Risoluzione dei problemi	11:3
		Robison-Anton	3:8
		Rotazione	8:7

S

Salire di un livello cartella	10:5
Salvare disegno.....	8:8
Salvare opzioni	4:9
Salvare nei File personali.....	4:9
Salvare nel Menu personale	4:10
Salv. come punto predefinito person.....	4:10
Salvare una sequenza	5:7
Salvare un punto	6:7
Salva schermo	3:11
Salvataggio stato attuale	9:5
Scala.....	8:7
Schermo	1:8
Schermo, blocco.....	3:11
Schermo interattivo a colori.....	1:8
Schermo interattivo a colori PFAFF® creative™.....	1:8
Schermo intero.....	9:5
Scomparto estraibile per piedini.....	1:9
Selezionare disegno/i.....	8:5
Selezionare forma.....	8:11
Selezionare punti di controllo	8:12
Selezionare punti/posizioni del punto.....	6:3
Selezionare punto di blocco su schermo.....	9:7
Selezionare punto di coincidenza su schermo.....	9:7
Selezionare spaziatura.....	8:12
Selezionare telaio.....	8:10
Selezionare uguale	8:10
Selezione angolo disegno.....	8:13
Selezione del telaio.....	8:9
Selezione di un disegno.....	3:6
Selezione di un font	3:5
Selezione di un punto.....	3:4, 4:3
Selezione posizionamento laterale	8:13
Selezione posizionamento linea.....	8:13
Sensormatic a mano libera.....	4:9
Sequenza.....	5:2-5:8
Sequenze in Stitch Creator™.....	5:8
Sfiorare a lungo	3:3
Sfogliare File e cartelle.....	10:3
Shape Creator™ Base	8:11
Sicurezza larghezza punto.....	3:9, 4:8
Sistema IDT™.....	1:9, 4:8, 4:15, 4:16, 4:19, 7:6
Sistemazione della macchina per cucire dopo l'utilizzo	2:5
Software.....	2:13
Software di ricamo	2:10
Software omaggio (PC)	2:12
Sollevamento autom. piedino	3:9
Sollevamento e abbassamento del piedino	4:3
Sostituire la placca ago.....	2:10
Sostituire un punto o una lettera	5:4
Sostituzione della placca ago.....	11:2
Sostituzione del piedino.....	2:10
Sotto-categorie di punti.....	3:4

Spaziatura, selezione	8:12
Spazzolino	1:10
Specchiatura.....	4:5, 8:6, 8:18
Specchiatura in orizzontale	6:5
Specchiatura in verticale	6:5
Speciali tecniche di cucito	4:21
Spia di azione.....	2:13
Spia di retromarcia.....	2:13
Sposta.....	6:6, 8:7
Spostare disegno nel telaio	8:6
Spostare file o cartella.....	10:6
Spostarsi alla posizione di imballo.....	8:9
Stato attuale AutoSave	3:9
Stilo.....	1:10
Stitch-in-the-Ditch.....	4:20
Struttura cartella.....	10:5
Supporto del piedino.....	1:8
Supporto per la spedizione.....	7:2

T

Taglia-asole	1:10
Taglia filo.....	2:6
Taglia-filo	1:8, 2:5
Taglia-filo della bobina.....	1:9
Taglio automatico del filo	3:9
Tagl. punti saltati	3:9
Taskbar	3:2
Tasto di retromarcia.....	4:11, 4:12, 4:13
Tasto ripetizione punto	4:6
Tecniche di cucito.....	4:14
Telai in dotazione	1:10
Telaio, inserimento.....	7:5
Tempo di ricamo	9:2
Timer	3:9

U

Unità di ricamo, connessione	7:3
Unità di ricamo, rimozione.....	7:4
USB embroidery stick.....	1:10, 10:4

V

Valigetta.....	2:2
Vano accessori	1:9, 2:3
Vista 3D	8:9, 9:5
Vista elenco	10:3
Vite dell'ago	1:8
Volantino	1:8
Volume	3:11

Z

Zona bobina, pulizia	11:2
Zoom	6:4, 8:4, 9:3
Ingrandire su casella.....	8:4, 9:3
Ingrandire su telaio	8:4, 9:3
Ingrandire su tutto.....	4:9, 5:6, 8:4, 9:3
Zoom reticolo	9:7

Avete acquistato una macchina per cucito e ricamo moderna e aggiornabile. A seguito dei regolari rilasci di aggiornamenti software, è possibile che siano presenti differenze tra il software della macchina e il software descritto nel Manuale dell'Utente. Consultare il concessionario locale PFAFF®, e visitare il sito web www.pfaff.com per trovare gli aggiornamenti più recenti del software e del Manuale dell'Utente.

La società si riserva il diritto di apportare alla macchina, senza preavviso, qualsiasi miglioria di ordine estetico e tecnico.

Tali modifiche saranno comunque sempre a vantaggio dell'utente e del prodotto.

Proprietà intellettuale

L'etichetta al di sotto della macchina per cucire riporta l'elenco dei brevetti che proteggono questo prodotto.

PFAFF, PERFECTION STARTS HERE, CREATIVE, STITCH CREATOR, SHAPE CREATOR e IDT (immagine) sono marchi di KSIN Luxembourg II, S.ar.l.



Al momento dello smaltimento, questo prodotto deve essere accuratamente riciclato in conformità della vigente legislazione nazionale sui prodotti elettrici ed elettronici. Non gettare gli apparecchi domestici elettrici nei rifiuti indifferenziati cittadini, ma smaltirli negli appositi centri di raccolta. Contattare l'ente locale responsabile per la raccolta dei rifiuti per chiedere informazioni riguardanti i sistemi di raccolta disponibili. Al momento di acquistare un nuovo elettrodomestico, il rivenditore potrebbe essere legalmente obbligato a ritirare gratuitamente quello vecchio per lo smaltimento. Lo smaltimento degli elettrodomestici presso una discarica potrebbe comportare l'immissione, attraverso le falde acquifere, di sostanze tossiche nel terreno e conseguentemente nella catena alimentare, con danni alla salute e al benessere.

CE - Rappresentante autorizzato

VSM Group AB, **SVP Worldwide**
Drottninggatan 2, SE-56184, Huskvarna, SVEZIA



www.pfaff.com