

Manuale di istruzioni

Macchina per cucire e ricamare

Product Code (Codice prodotto): 888-M00/M02/M03/M04

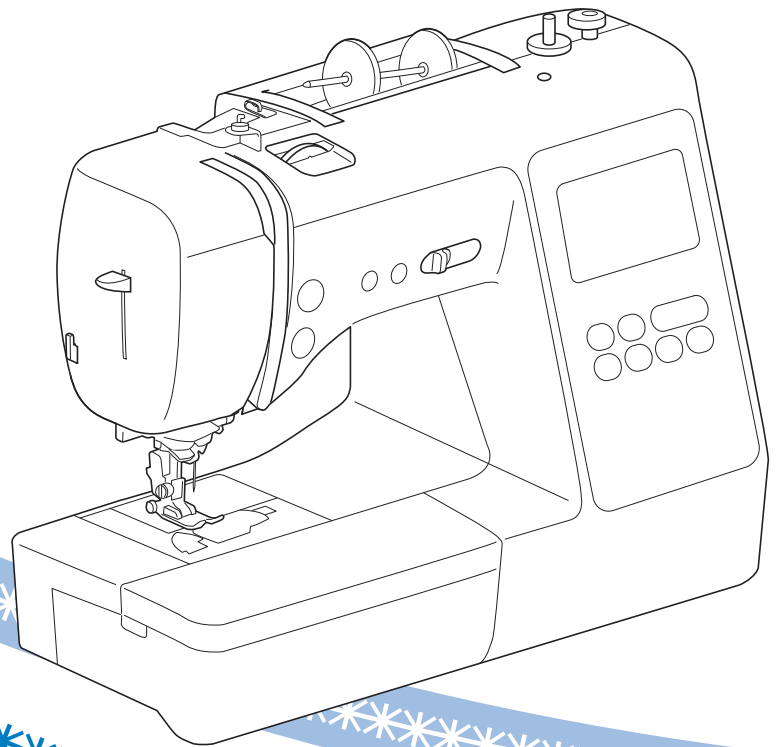
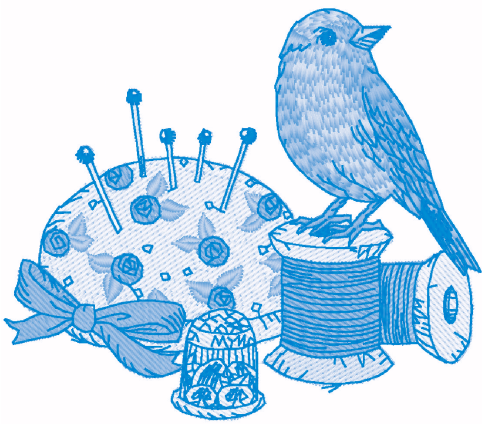

Leggere questo documento prima di utilizzare la macchina.

Si consiglia di conservare questo documento a portata di mano per un eventuale riferimento futuro.

INTRODUZIONE

Grazie per aver acquistato questa macchina. Prima di utilizzare la macchina leggere attentamente le "IMPORTANTI ISTRUZIONI DI SICUREZZA" e studiare questo manuale per il funzionamento corretto delle varie funzioni.

Dopo aver letto questo manuale, conservarlo in un luogo in cui sia facilmente accessibile per un eventuale riferimento futuro.

IMPORTANTI ISTRUZIONI DI SICUREZZA

Leggere queste istruzioni di sicurezza prima di provare a utilizzare la macchina.

PERICOLO

- Per ridurre il rischio di scosse elettriche

- 1** Scollegare sempre la macchina dalla presa elettrica immediatamente dopo l'uso, quando si esegue la pulizia, quando si effettua qualsiasi regolazione di servizio menzionata nel presente manuale o se si lascia la macchina incustodita.

AVVERTENZA

- Per ridurre il rischio di ustioni, incendi, scosse elettriche o lesioni personali.

- 2** Scollegare sempre la macchina dalla presa elettrica quando si esegue qualsiasi regolazione di servizio menzionata nel manuale di istruzioni.

- Per scollegare la macchina, portare la macchina sul simbolo "O" per spegnerla, quindi afferrare la spina per toglierla dalla presa elettrica. Non tirare il cavo.
- Collegare la macchina direttamente a una presa elettrica. Non utilizzare una prolunga.
- Scollegare sempre la macchina in caso di interruzione di corrente.

- 3** Pericoli elettrici:

- Questa macchina deve essere collegata a una presa elettrica CA che eroghi energia elettrica corrispondente ai dati di funzionamento riportati sulla targhetta. Non collegarla a una presa elettrica CC o a un convertitore. In caso di dubbi sul tipo di presa elettrica di cui si dispone, contattare un elettricista qualificato.

- Questa macchina è approvata solo per l'utilizzo nel paese di acquisto.

- 4** Non azionare mai la macchina se il cavo o la presa sono danneggiati, se non funziona correttamente, se è caduta o danneggiata o se è stata bagnata. Restituire la macchina al rivenditore Brother autorizzato più vicino per far eseguire i controlli, la riparazione, le regolazioni elettriche o meccaniche.

- Quando la macchina non viene utilizzata o è in funzione, se si notano anomalie, come un odore, calore, scolorimento o deformazione, arrestare immediatamente la macchina e scollegare il cavo di alimentazione.
- Quando si trasporta la macchina, tenerla dal manico. Se si solleva la macchina da un altro punto si rischia di danneggiarla o di farla cadere, con conseguenti lesioni.
- Quando si solleva la macchina, prestare attenzione a non eseguire movimenti improvvisi o bruschi. In caso contrario, si rischiano lesioni personali.

- 5** Tenere sempre l'area di lavoro libera:

- Non azionare mai la macchina quando le aperture di ventilazione sono bloccate. Evitare l'accumulo di filamenti, polvere e tessuti sulle aperture di ventilazione della macchina e del pedale reostato.
- Non depositare oggetti sul pedale reostato.
- Non inserire mai oggetti estranei nelle aperture.
- Non utilizzare in luoghi in cui si utilizzano prodotti spray o dove si somministra ossigeno.
- Non utilizzare la macchina vicino a una sorgente di calore, come una stufa o un ferro da stiro; altrimenti la macchina, il cavo di alimentazione o il capo da cucire potrebbero bruciare provocando incendi o scosse elettriche.
- Non collocare la macchina su una superficie instabile, ad esempio un tavolo mobile o inclinato. In caso contrario si rischia che la macchina cada, con conseguenti lesioni.

- 6** Prestare particolare attenzione durante la cucitura:

- Prestare sempre particolare attenzione all'ago. Non utilizzare aghi piegati o danneggiati.
- Tenere le dita lontane da tutte le parti in movimento. Prestare particolare attenzione all'area circostante l'ago della macchina.
- Posizionare la macchina sul simbolo "O" per spegnerla quando si eseguono regolazioni nell'area dell'ago.
- Non utilizzare una placca ago scorretta o danneggiata, perché potrebbe causare la rottura dell'ago.
- Non tirare né spingere il tessuto durante la cucitura e seguire attentamente le istruzioni quando si esegue la cucitura a mano libera, in modo da non piegare l'ago e romperlo.

7 Questa macchina non è un giocattolo:

- Prestare estrema attenzione quando si utilizza la macchina vicino a bambini.
- Il sacchetto di plastica in cui è stata fornita la macchina deve essere tenuto fuori della portata dei bambini o smaltito. Non lasciare mai giocare i bambini con il sacchetto a causa del pericolo di soffocamento.
- Non utilizzare in ambienti esterni.

8 Per una maggiore durata:

- Riporre la macchina per cucire evitando luoghi esposti alla luce diretta del sole e con umidità elevata. Non utilizzarla o collocarla accanto a termosifoni, ferri da stiro, lampade alogene o altri oggetti caldi.
- Per pulire la custodia, impiegare soltanto saponi o detergenti neutri. Benzene, solventi e polveri abrasive possono danneggiare sia la macchina sia la custodia e vanno quindi evitati.
- Fare sempre riferimento al presente Manuale di istruzioni per sostituire o installare i vari gruppi, piedini premistoffa, aghi o altre parti in modo da garantire un'installazione corretta.

9 Per riparazioni o regolazioni:

- Se l'unità luminosa è danneggiata, occorre farla sostituire da un rivenditore Brother autorizzato.
- In caso di cattivo funzionamento o qualora si rendano necessarie regolazioni, in primo luogo controllare e regolare la macchina autonomamente seguendo la tabella per la risoluzione dei problemi riportata sul retro del Manuale di istruzioni. Se il problema non viene risolto, rivolgersi al più vicino rivenditore Brother autorizzato.

Utilizzare la macchina solo per l'uso previsto, come descritto nel manuale.

Utilizzare accessori consigliati dal produttore, come indicato nel presente manuale.

Il contenuto del manuale e le specifiche del prodotto sono soggetti a modifiche senza preavviso.

Per ulteriori informazioni sui prodotti e per gli aggiornamenti, visitare il nostro sito Web all'indirizzo www.brother.com

CONSERVARE QUESTE ISTRUZIONI

Questa macchina è destinata all'uso domestico.

PER GLI UTENTI IN PAESI NON MEMBRI DEL CENELEC

Questa macchina non deve essere utilizzata da persone (compresi bambini) con deficit fisici, sensoriali o mentali o privi delle necessarie esperienze e conoscenze, salvo il caso in cui siano controllati o abbiano ricevuto istruzioni riguardo all'utilizzo della macchina da una persona responsabile della loro sicurezza. Fare attenzione ai bambini piccoli, onde evitare che giochino con la macchina.

PER GLI UTENTI NEI PAESI MEMBRI DEL CENELEC

Questo apparecchio può essere usato da bambini di almeno 8 anni e da persone con ridotte capacità fisiche, sensoriali o mentali, o con mancanza di esperienza e conoscenza, solo nel caso in cui siano controllati o che siano stati istruiti ad utilizzare l'apparecchio in tutta sicurezza e che siano consapevoli dei relativi rischi. I bambini non devono giocare con l'apparecchio. La pulizia e la manutenzione non devono essere effettuate da un bambino senza supervisione.

SOLO PER GLI UTENTI DI REGNO UNITO, IRLANDA, MALTA E CIPRO

IMPORTANTE

- In caso di sostituzione del fusibile della spina, utilizzare un fusibile approvato dall'ASTA per il BS 1362, cioè contrassegnato dal simbolo  .
- Ricollocare sempre il coperchio del fusibile. Non utilizzare mai spine senza il coperchio del fusibile.
- Se la presa elettrica disponibile non è adatta per la spina fornita con la macchina, è necessario contattare il rivenditore Brother autorizzato per ottenere il cavo corretto.

Marchi di fabbrica

App Store è un marchio di servizio di Apple Inc.
Android e Google Play sono marchi di Google, Inc.
L'utilizzo di questi marchi è soggetto alle autorizzazioni di Google.

Note sulle licenze open source

Questo prodotto comprende software open source.
Per visualizzare le note sulle licenze open source, andare alla sezione dedicata al download dei manuali sulla home page del modello in uso del Brother Solutions Center all'indirizzo " <http://s.brother/cpjaa> ".

SOMMARIO

Capitolo 1 PREPARAZIONE	5		
Nomi delle parti della macchina	5		
Accessori in dotazione	7		
Accessori opzionali	8		
Accensione/spegnimento della macchina	9		
Funzionamento del display LCD	10		
Visualizzazione del display LCD	10		
Schermata delle impostazioni	12		
Regolazione della sensibilità di input dei tasti operativi	13		
Avvolgimento/Installazione della spolina	13		
Avvolgimento della spolina	13		
Installazione della spolina	16		
Infilatura superiore	17		
Infilatura del filo superiore	17		
Estrazione del filo spolina	20		
Combinazioni tessuto/filo/ago	21		
Sostituzione dell'ago	22		
Controllo dell'ago	22		
Sostituzione dell'ago	22		
Sostituzione del piedino premistoffa	23		
Sostituzione del piedino premistoffa	23		
Rimozione e montaggio del supporto del piedino premistoffa	24		
Capitolo 2 NOZIONI DI BASE SULLA CUCITURA	25		
Cucitura	25		
Tipi di punto	25		
Cucitura di base	25		
Cucitura di punti di fermatura/rinforzo	27		
Combinazione di punti	27		
Cucitura automatica di punti di fermatura/rinforzo	28		
Taglio automatico del filo	28		
Impostazione di larghezza punto/lunghezza punto/ "Spostamento SX/DX"	29		
Regolazione della tensione del filo	29		
Suggerimenti utili per la cucitura	30		
Suggerimenti per la cucitura	30		
Cucitura di un margine di cucitura uniforme	31		
Cucitura di vari tessuti	32		
Capitolo 3 PUNTI VARI	35		
Tabella dei punti	35		
Punti utili	39		
Punti soprappiglio	39		
Punti orlo invisibile	40		
Cucitura dell'asola	42		
Cucitura di bottoni	44		
Cucitura di cerniere	45		
Punti per applicazioni, patchwork e trapuntatura	46		
Altre applicazioni di cucitura	50		
Regolazioni	55		
Utilizzo della funzione di memoria	55		
Salvataggio di punti	56		
Recupero di punti	56		
MY CUSTOM STITCH (PUNTI PERSONALIZZATI)	57		
Capitolo 4 RICAMO	59		
Preparazione per il ricamo	59		
Montaggio del piedino per ricamo	59		
Montaggio dell'unità per ricamare	60		
Ricamo con finiture di pregio	61		
Inserimento del tessuto nel telaio per ricamo	62		
Montaggio del telaio per ricamo	64		
Ricamo	65		
Selezione di un ricamo	65		
Eeguire un ricamo	68		
Regolazione della tensione del filo	70		
Ricamo di applicazioni	70		
Utilizzo di un ricamo a cornice per realizzare un'applicazione	71		
Ricami divisi	72		
Modifica dei ricami (schermata di modifica del ricamo)	73		
Modifica dei ricami (schermata impostazioni di ricamo)	75		
Allineamento di ricamo e posizione ago	75		
Ricamo di caratteri collegati	76		
Utilizzo della funzione di memoria	77		
Salvataggio di ricami	77		
Recupero di ricami	78		
Capitolo 5 APPENDICE	79		
Cura e manutenzione	79		
Limitazioni alla lubrificazione	79		
Precauzioni per la conservazione della macchina	79		
Pulizia della guida del crochet	79		
La tastiera a sfioramento non funziona correttamente	80		
Risoluzione dei problemi	80		
Tensione del filo superiore aumentata	81		
Filo ingarbugliato sul rovescio del tessuto	81		
Tensione del filo non corretta	81		
Tessuto incastrato nella macchina e impossibile da rimuovere	82		
Se il filo si ingarbuglia sotto l'alloggiamento dell'avvolgitore spolina	84		
Elenco dei sintomi	85		
Messaggi di errore	89		
Segnali acustici di funzionamento	91		
Aggiornamento del software della macchina	91		
Indice	92		

Capitolo 1 PREPARAZIONE

Nomi delle parti della macchina

Parti principali

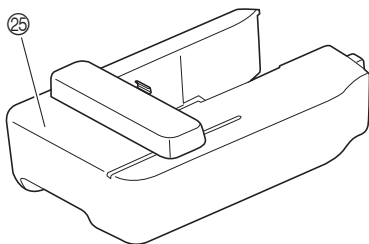
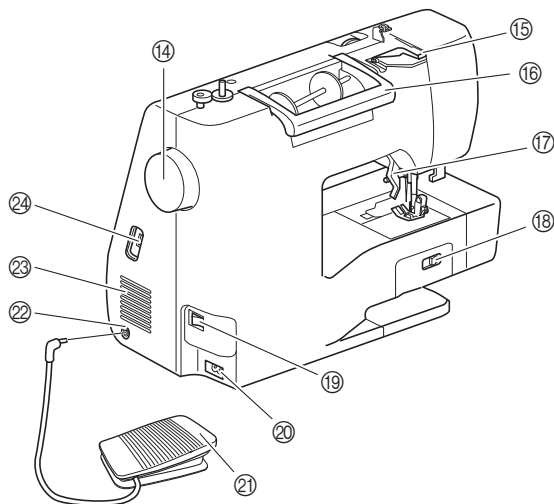
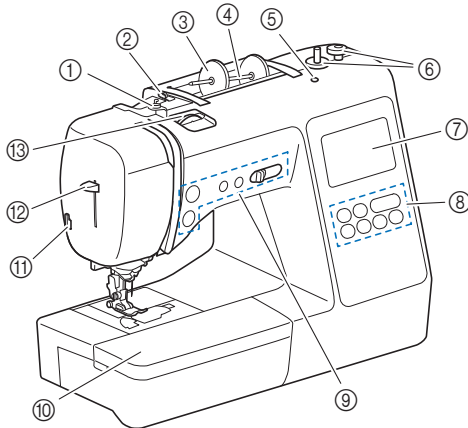

- ① Guida filo dell'avvolgimento della spolina e disco di pretensionamento (pagina 15)
- ② Guidafile (pagina 14)
- ③ Fermo per rocchetto (pagina 13)
- ④ Portarocchetto (pagina 13)
- ⑤ Foro del portarocchetto supplementare
Contiene un portarocchetto supplementare per cucire con un ago gemello. (pagina 53) Non è un foro per la lubrificazione. Non inserire olio in questo foro.
- ⑥ Avvolgitore spolina (pagina 13)
- ⑦ LCD (display a cristalli liquidi) (pagina 10)
- ⑧ Pannello operativo (pagina 6)
- ⑨ Pulsanti di funzionamento e regolatore della velocità di cucitura (pagina 6)

- ⑩ Prolunga base piana (pagina 7, 31)
- ⑪ Tagliafile (pagina 19)
- ⑫ Leva dell'infilare ago (pagina 19)
- ⑬ Manopola di tensione del filo (pagina 29, 70)
- ⑭ Volantino
Ruotare il volantino verso di sé (senso antiorario) per alzare e abbassare l'ago e cucire un punto.
- ⑮ Coperchio del guidafile (pagina 14)
- ⑯ Manico
Tenere la macchina dal manico durante il trasporto.
- ⑰ Leva del piedino premistoffa
Alzare e abbassare la leva del piedino premistoffa per sollevare e abbassare il piedino premistoffa.
- ⑱ Interruttore della posizione della griffa di trasporto
Utilizzare l'interruttore della posizione della griffa di trasporto per alzare e abbassare la griffa di trasporto. (pagina 48)
- ⑲ Interruttore generale (pagina 9)
- ⑳ Presa di alimentazione (pagina 9)
- ㉑ Pedale reostato (pagina 26)
- ㉒ Presa per pedale reostato (pagina 26)
- ㉓ Fessure di ventilazione
Le fessure di ventilazione consentono la circolazione dell'aria intorno al motore. Non coprire le fessure di ventilazione durante l'utilizzo della macchina.
- ㉔ Porta USB (per un'unità Flash USB) (pagina 56, 77)
- ㉕ Unità per ricamare (pagina 60)

Sezione ago e piedino premistoffa

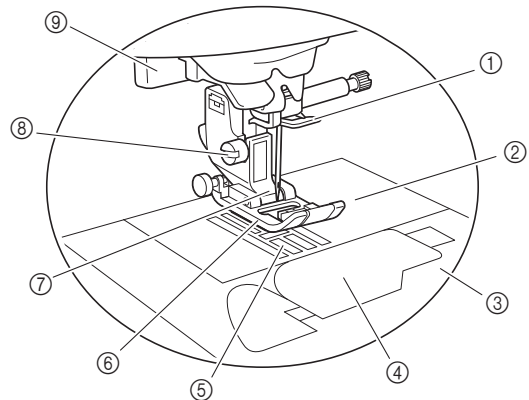

- ① Guida del filo della barra dell'ago (pagina 18)
- ② Placca ago (pagina 31)
- ③ Coperchio placca ago (pagina 16)
- ④ Sportello della spolina/cestello della spolina (pagina 16, 80)
- ⑤ Griffa di trasporto
La griffa di trasporto alimenta il tessuto nella direzione di cucitura.
- ⑥ Piedino premistoffa
Il piedino premistoffa esercita una pressione costante sul tessuto durante la cucitura. Montare il piedino premistoffa adatto al punto selezionato.
- ⑦ Supporto del piedino premistoffa (pagina 24)
- ⑧ Vite del supporto del piedino premistoffa (pagina 24)
- ⑨ Leva per asole (pagina 43)

■ Pulsanti di funzionamento

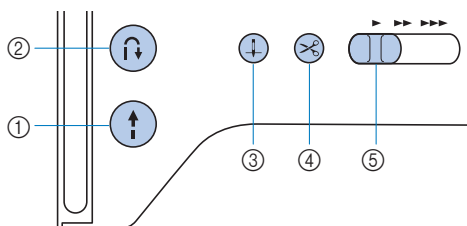

- ① **Pulsante “Avvio/Stop”**

Premere il pulsante “Avvio/Stop” per avviare o arrestare la cucitura.
Il pulsante cambia colore in base alla modalità di funzionamento della macchina.

Verde: la macchina è pronta per cucire o sta cucendo.
Rosso: la macchina non può cucire.
Arancione: la macchina sta avvolgendo il filo della spolina, oppure l'albero avvolgitore della spolina si sposta verso il lato destro.
- ② **Pulsante “Punto di fermatura/rinforzo”**

Premere il pulsante “Punto di fermatura/rinforzo” per cucire punti di fermatura/rinforzo. (pagina 27)
- ③ **Pulsante “Posizione ago”**

Premere il pulsante “Posizione ago” per alzare o abbassare l'ago. Premendo due volte il pulsante si cuce un punto.
- ④ **Pulsante “Taglio del filo”**

Premere il pulsante “Taglio del filo” dopo aver arrestato la cucitura per tagliare entrambi i fili superiore e della spolina.
- ⑤ **Regolatore della velocità di cucitura**

Far scorrere il regolatore della velocità di cucitura per regolare la velocità di cucitura.
Non è possibile regolare la velocità di cucitura durante la cucitura di punti decorativi o il ricamo.

■ Pannello operativo e tasti operativi

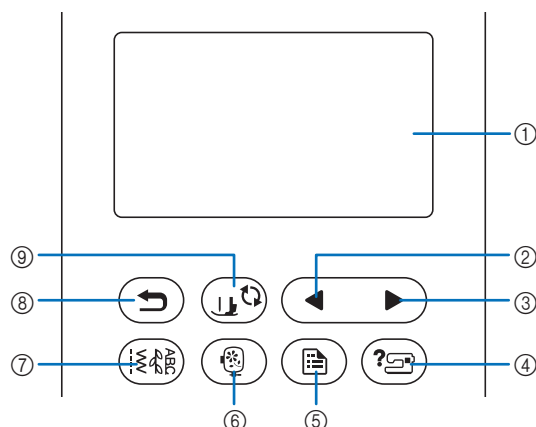

- ① **LCD (display a cristalli liquidi) (tastiera a sfioramento)**

Vengono visualizzati le impostazioni dei punti e i messaggi. Toccare i tasti visualizzati sul display LCD per eseguire le operazioni.
Per i dettagli fare riferimento a “Funzionamento del display LCD” a pagina 10.
- ② **Tasto Pagina precedente**

Visualizza la schermata precedente se vi sono voci che non vengono visualizzate sul display LCD.
- ③ **Tasto Pagina successiva**

Visualizza la schermata successiva se vi sono voci che non vengono visualizzate sul display LCD.
- ④ **Tasto Guida**

Premere per ricevere aiuto sull'utilizzo della macchina.
- ⑤ **Tasto Impostazioni**

Premere per impostare la posizione di arresto dell'ago, il suono del segnale acustico, ecc.
- ⑥ **Tasto Ricamo**

Premere questo tasto per ricamare.
- ⑦ **Tasto Punti utili**

Premere questo tasto per cucire un punto utile o decorativo.
- ⑧ **Tasto Indietro**

Premere per tornare alla schermata precedente.
- ⑨ **Tasto Sostituzione ago/piedino premistoffa**

Premere questo tasto prima di sostituire l'ago, il piedino premistoffa, ecc. Questo tasto blocca tutte le funzioni di tasti e pulsanti per evitare il funzionamento della macchina.

Nota









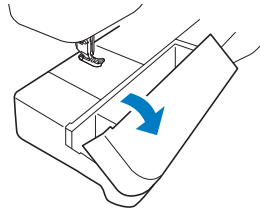

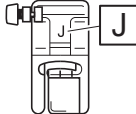
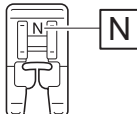
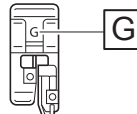
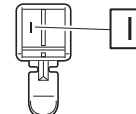
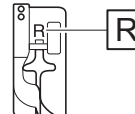
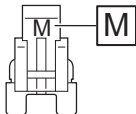
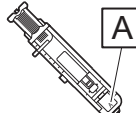
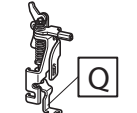





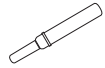



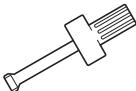

- I tasti operativi della macchina sono sensori tattili capacitivi. Premere i tasti toccandoli direttamente con il dito.
La risposta dei tasti varia in base all'utente. La pressione esercitata sui tasti non influisce sulla risposta dei tasti.
- Poiché la risposta dei tasti operativi è diversa a seconda dell'utente, regolare l'impostazione per “Regolazione della sensibilità di input dei tasti operativi” a pagina 13.
- Quando si utilizza una penna a contatto elettrostatica, verificare che la punta sia di almeno 8 mm. Non utilizzare penne a contatto con punta sottile o forma particolare.

Accessori in dotazione

Gli accessori in dotazione possono variare dalla tabella seguente a seconda del modello di macchina acquistato. Per ulteriori dettagli sugli accessori in dotazione e i rispettivi codici parte della macchina, fare riferimento al foglio aggiuntivo "Accessori in dotazione".

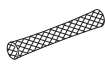
Tirare la parte superiore della prolunga base piana per aprire la scatola accessori.

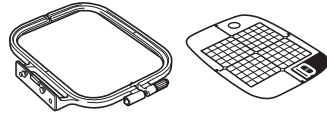
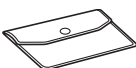

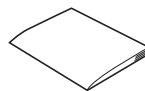
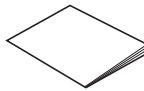
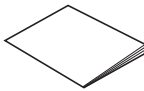
1.  Piedino per zig-zag "J" (sulla macchina)	2.  Piedino per monogrammi "N"	3.  Piedino per sopraggitto "G"	4.  Piedino per cerniere "I"	5.  Piedino per orlo invisibile "R"	6.  Piedino di cucitura bottone "M"
7.  Piedino per asole "A"	8.  Piedino per ricamo "Q"	9.  Set di aghi *1	10.  Ago gemello *2	11.  Spolina (sulla macchina)	12.  Spolina preavvolta (filo spolina per ricamo bianco di spessore 60)
13.  Clip per spolina	14.  Taglia asole	15.  Forbici	16.  Spazzolino di pulizia	17.  Punzone per occhielli	18.  Cacciavite
19.  Cacciavite a disco	20.  Portarocchetto supplementare	21.  Fermo per rocchetto (grande)	22.  Fermo per rocchetto (medio) (sulla macchina)	23.  Fermo per rocchetto (piccolo)	24.  Inserto per rocchetto di filo (rocchetto di filo mini-extra large)
25.  Cestello della spolina (sulla macchina)	26.  Retina	27.  Pedale reostato	28.  Set telaio per ricamo (medio) 10 cm (A) x 10 cm (L) (4 in (A) x 4 in (L))	29.  Borsa accessori	
30.  Set di fogli millimetrati	31.  Manuale di istruzioni	32.  Guida di riferimento rapido	33.  Guida ai ricami		

*1 2 aghi 75/11,
2 aghi 90/14,
2 aghi 90/14: ago con punta a sfera (colore dorato)

*2 Ago 2/11

Accessori opzionali

Di seguito si elencano i componenti disponibili come accessori opzionali da acquistare separatamente.

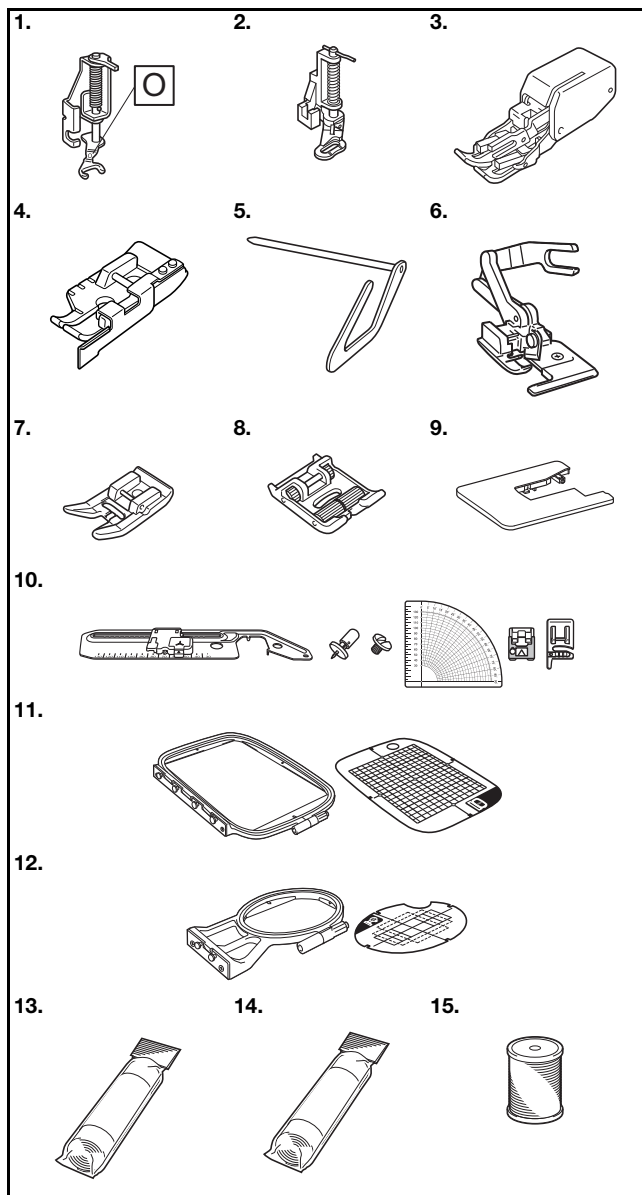

N°	Nome parte	Codice parte		
		America	Europa	Altri
1.	Piedino a punta aperta per trapuntatura a mano libera "O"	SA187	F061: XE1097-001	F061 F061CN
2.	Piedino per trapunte	SA129	F005N: XC1948-052	F005N
3.	Piedino doppio trasporto	SA140	F033N: XG6623-001	F033N F033CN
4.	Piedino di misurazione da 1/4" con guida	SA185	F057: XC7416-252	F057
5.	Guida per trapunte	SA132	F016N: XC2215-052	F016N F016CN
6.	Accessorio tagliacuci "S"	SA177	F054: XC3879-152	F054 F054CN
7.	Piedino antiaderente	SA114	F007N: XC1949-052	F007N F007CN
8.	Piedino a rullo	SA190	F066: XG6751-001	F066 F066CN
9.	Tavola ampia	*1	WT15: XG8750-001	WT15AP
10.	Attacco circolare	SACIRC1 SACIRC1C	CIRC1: XG6705-001	CIRC1 CIRC1CN
11.	Set telaio per ricamo (grande) ^{*2} 17 cm (A) × 10 cm (L) (6-7/10 in (A) × 4 in (L))	SA434	EF71: XF2410-001	EF71 EF71CN
12.	Set telaio per ricamo (piccolo) 2 cm (A) × 6 cm (L) (1 in (A) × 2-1/2 in (L))	SA431	EF61: XF2419-001	EF61 EF61CN
13.	Materiale stabilizzatore per ricamo	SA519	BM3: XG6683-001	BM3 BM3CN
14.	Stabilizzatore idrosolubile	SA520	BM5: XG6681-001	BM5 BM5CN
15.	Filo spolina per ricamo (spessore 60, bianco/nero)	SA-EBT (bianco)/ SAEBT999 (nero)	EBT-CEN (bianco): X81164-001/ EBT-CEBN (nero): XG6643-001	EBT-CEN (bianco)/ EBT-CEBN (nero)

*1 Contattare un rivenditore Brother autorizzato.

*2 Modificando la posizione di montaggio del telaio, è possibile ricamare un'area di 17 cm × 10 cm (6-7/10 in × 4 in) senza inserire di nuovo il tessuto nel telaio. L'area di ricamo è di 10 cm × 10 cm (4 in × 4 in).

Promemoria

- Per ottenere accessori o parti opzionali, contattare il proprio rivenditore Brother autorizzato o visitare il nostro sito <http://s.brother/cpjaa>.
- Tutte le specifiche sono corrette al momento della stampa. Tenere presente che alcune specifiche potrebbero essere modificate senza preavviso.
- Sono disponibili svariati piedini per consentire vari tipi di cuciture e finiture. Contattare il rivenditore Brother autorizzato più vicino o visitare il nostro sito <http://s.brother/cpjaa> per un elenco completo degli accessori opzionali disponibili per la macchina.
- Utilizzare sempre gli accessori consigliati per questa macchina.

Accensione/spengimento della macchina

⚠ AVVERTENZA

- Utilizzare soltanto corrente derivante da una presa standard per uso domestico. L'uso di sorgenti di alimentazione diverse può provocare rischi di incendio, scossa elettrica o danni alla macchina.
- Assicurarsi che le spine del cavo di alimentazione siano inserite correttamente nella presa elettrica e nella presa per il cavo di alimentazione sulla macchina. In caso contrario, vi sono rischi di incendio o di scossa elettrica.
- Non inserire la spina del cavo di alimentazione in una presa elettrica in cattive condizioni.
- Spegnere la macchina e scollegare la spina nelle seguenti situazioni:
 - Quando si lascia incustodita la macchina
 - Dopo aver utilizzato la macchina
 - Se si verifica un'interruzione di corrente durante l'uso
 - Quando la macchina non funziona in modo corretto a causa di un collegamento errato o di un avvenuto scollegamento
 - Durante temporali con scariche elettriche

⚠ ATTENZIONE

- Utilizzare solo il cavo di alimentazione fornito in dotazione con la macchina.
- Non utilizzare cavi di prolunga o adattatori multipresa con altre apparecchiature collegate contemporaneamente. Vi sono rischi di incendio o di scossa elettrica.
- Non toccare la spina con le mani umide. Vi sono rischi di scossa elettrica.
- Prima di scollegare la macchina dalla presa di corrente, spegnere sempre l'interruttore generale della macchina. Per scollegare il cavo dalla presa elettrica, afferrare sempre la spina. Se si scollega tirando il cavo, questo può danneggiare il cavo o causare rischi di incendio o di scossa elettrica.
- Fare attenzione a non tagliare, danneggiare, modificare, piegare eccessivamente, tirare, attorcigliare o ingarbugliare il cavo di alimentazione. Non collocare oggetti pesanti sul cavo. Non esporre il cavo a sorgenti di calore. Tali condizioni possono danneggiare il cavo o causare rischi di incendio o di scossa elettrica. Se il cavo o la spina sono danneggiati, portare la macchina presso un rivenditore Brother autorizzato prima di continuare ad utilizzarla.
- Se la macchina per cucire deve restare a lungo inutilizzata, scollegare il cavo di alimentazione dalla presa di corrente. In caso contrario, vi sono rischi di incendio.

- 1 Verificare che la macchina sia spenta (interruttore generale posizionato su "○") e inserire la spina del cavo di alimentazione nella presa di alimentazione sul lato destro della macchina.
- 2 Inserire la spina del cavo di alimentazione in una presa elettrica domestica.

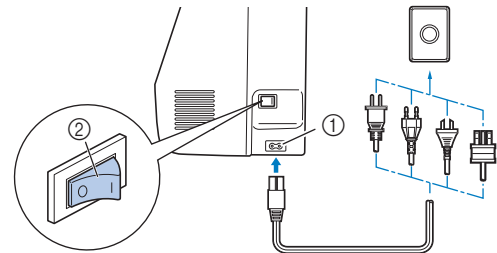

- ① Presa di alimentazione
② Interruttore generale

- 3 Premere il lato destro dell'interruttore generale sul lato destro della macchina per accenderla (posizionarlo su "I").

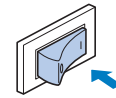

→ La luce, il display LCD e il pulsante "Avvio/Stop" si accendono quando si accende la macchina. L'ago e la griffa di trasporto emettono un suono quando si muovono; non si tratta di un'anomalia.

- 4 Quando si accende la macchina, viene riprodotto il filmato di apertura. Premere un punto qualsiasi dello schermo.

💡 Nota

- Quando si accende la macchina per la prima volta, selezionare la lingua di preferenza.



- 5 Per spegnere la macchina, premere il lato sinistro dell'interruttore generale (impostarlo su "○").

Funzionamento del display LCD

Visualizzazione del display LCD

Toccare un tasto con un dito per selezionare un punto, per selezionare una funzione della macchina o un'operazione indicata sul tasto. La schermata di seguito viene visualizzata premendo  sul pannello operativo.

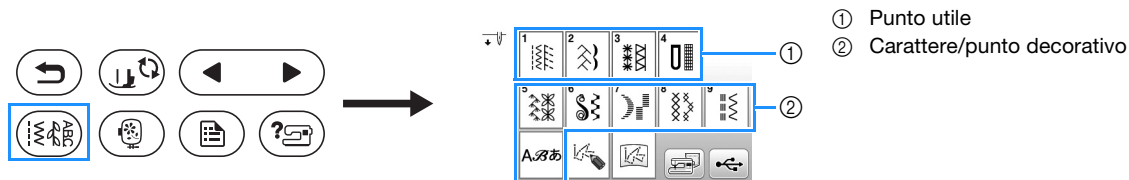

■ Schermata Punto utile

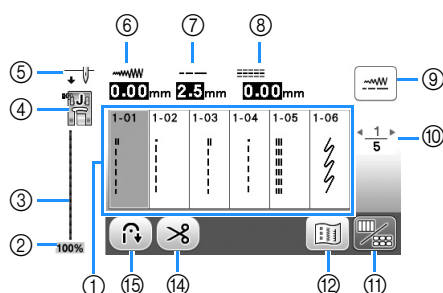

■ Schermata di modifica Punto utile

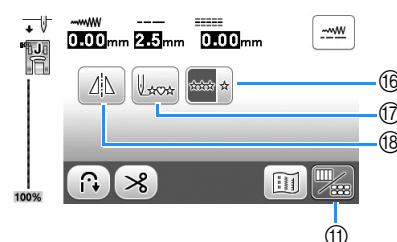

■ Schermata Carattere/Punto decorativo

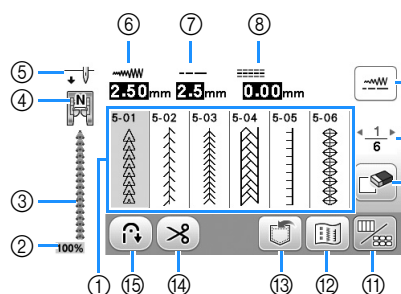



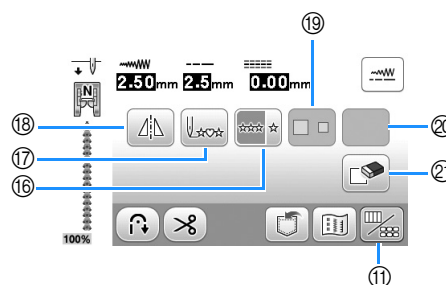





■ Schermata di modifica Carattere/Punto decorativo





Nota

- Alcune funzioni di modifica non possono essere utilizzate con determinati punti. Quando si seleziona un punto, sono disponibili solo le funzioni per i tasti visualizzati.

N°	Visualizzazione	Nome del tasto	Spiegazione	Pagina
①	–	Punti	Premere il tasto corrispondente al punto da cucire.	25
②		Dimensioni di visualizzazione del punto	Mostra le dimensioni approssimate del punto selezionato. 100%: quasi le stesse dimensioni del punto cucito 50%: 1/2 delle dimensioni del punto cucito 25%: 1/4 delle dimensioni del punto cucito	–
③	–	Anteprima del punto	Mostra un'anteprima del punto selezionato.	–
④		Piedino premistoffa	Mostra il piedino premistoffa da utilizzare. Prima di cucire, installare il piedino premistoffa indicato qui.  Piedino per zig-zag "J"  Piedino per orlo invisibile "R"  Piedino per monogrammi "N"  Piedino di cucitura bottone "M"  Piedino per soprappiglio "G"  Accessorio tagliacuci "S"  Piedino per asole "A" * I simboli per alcuni piedini premistoffa, ad esempio per il piedino per cerniere "I" e per il piedino per trapunte, potrebbero non essere visualizzati nella schermata.	23

N°	Visualizzazione	Nome del tasto	Spiegazione	Pagina
⑤		Impostazione della posizione dell'ago	Mostra l'impostazione della modalità ad ago singolo o ad ago gemello e la posizione di arresto dell'ago. ↓↘ : ago singolo/posizione abbassata ↓↘↘ : ago gemello/posizione abbassata ↑↘ : ago singolo/posizione sollevata ↑↘↘ : ago gemello/posizione sollevata	12
⑥		Larghezza punto	Mostra la larghezza del punto selezionato.	29
⑦		Lunghezza punto	Mostra la lunghezza del punto selezionato.	29
⑧		L/R Shift (Spostamento SX/DX)	Mostra lo spostamento sinistra/destra dalla linea centrale per il punto a zig-zag originario.	29
⑨		Tasto regolazione manuale	Premere questo tasto per visualizzare la schermata di regolazione della larghezza del punto, della lunghezza del punto e dello "Spostamento SX/DX".	29
⑩		Visualizzazione della pagina	Mostra pagine aggiuntive che possono essere visualizzate.	-
⑪		Tasto Modifica/cambia punto	Premere questo tasto per passare dalla schermata di modifica punto alla schermata dei punti e viceversa.	28
⑫		Tasto Immagine	Mostra un'immagine d'anteprima della cucitura. Premere per cambiare il colore del filo nell'immagine in rosso, blu o nero.	-
⑬		Tasto Memoria	Premere questo tasto per salvare i punti combinati.	56
⑭		Tasto Taglio automatico del filo	Premere questo tasto per impostare la funzione di taglio automatico del filo.	28
⑮		Tasto Punto di fermatura/rinforzo automatico	Premere questo tasto per utilizzare la funzione Punto di fermatura/rinforzo automatico.	28
⑯		Tasto di cucitura singola/ripetuta	Premere questo tasto per scegliere tra punto singolo o punti continui. Questo tasto potrebbe essere disattivato a seconda del punto selezionato. Per terminare un motivo completo durante la cucitura continua del punto, è possibile premere questo tasto mentre si cuce. La macchina si fermerà automaticamente al termine della cucitura del motivo completo.	-
⑰		Tasto Torna all'inizio	Quando si arresta la cucitura, premere questo tasto per tornare all'inizio del punto.	-
⑱		Tasto Immagine riflessa	Dopo aver selezionato il punto, utilizzare questo tasto per specchiare orizzontalmente il punto.	-
⑲		Tasto Selezione dimensioni	Utilizzare questo tasto per selezionare le dimensioni del punto a caratteri (grande, piccolo).	-
⑳	Verranno visualizzati alcuni dei seguenti tasti, a seconda del punto selezionato.			
		Tasto Allungamento	Quando si selezionano i punti a punto pieno , premere questo tasto per scegliere tra 5 impostazioni automatiche di lunghezza, senza che siano modificate le impostazioni di lunghezza punto o di larghezza zig-zag. 	-
		Tasto Densità del punto	Dopo aver selezionato il punto a punto pieno decorativo , utilizzare questo tasto per modificare la densità del punto. : Densità bassa : Densità alta Se i punti si sovrappongono quando si cambia la densità del punto su , ripristinare la densità su . Se si continua a cucire con i punti sovrapposti, l'ago potrebbe rompersi o piegarsi.	-
		Tasto Spaziatura caratteri	Premere questo tasto per modificare la spaziatura dei punti a caratteri. Le modifiche alla spaziatura non sono valide solo quando si immettono caratteri ma anche prima e dopo l'immissione dei caratteri.	-
㉑		Tasto Elimina	Premere questo tasto per eliminare il punto selezionato. Quando si combinano erroneamente punti, utilizzare questo tasto per eliminare i punti.	-

Schermata delle impostazioni

Premere  per modificare le impostazioni predefinite della macchina (posizione di arresto ago, schermata di apertura, ecc.). Premere  o  dopo aver modificato le impostazioni necessarie.

Promemoria

- È possibile salvare l'immagine nella schermata delle impostazioni correnti su una unità Flash USB premendo  quando si inserisce l'unità Flash USB nella porta USB. I file vengono salvati in una cartella denominata "bPocket".

■ Impostazioni di cucitura

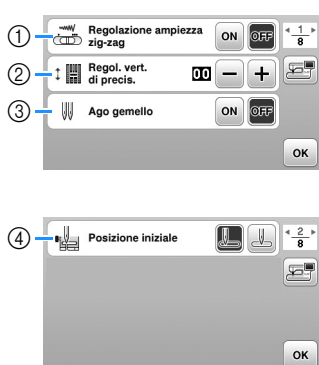

- 1 Selezionare se utilizzare o meno il regolatore della velocità di cucitura per determinare la larghezza zig-zag. (pagina 49)
- 2 Regolare caratteri o punti decorativi. (pagina 55)
- 3 Impostare su [ON] se si utilizza l'ago gemello. (pagina 53)
- 4 Selezionare "1-01 Punto diritto (sinistra)" o "1-03 Punto diritto (centrale)" come punto utile da selezionare automaticamente all'accensione della macchina.

■ Impostazioni del ricamo

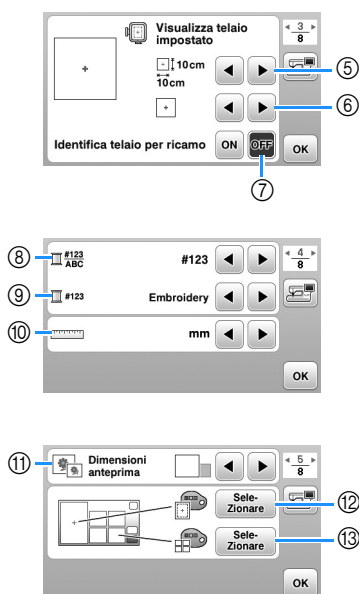

- 5 Selezionare il telaio per ricamo da utilizzare.
- 6 Selezionare il segno centrale e le linee della griglia visualizzati.
- 7 Se impostato su [ON], il ricamo può essere selezionato in base alle dimensioni del telaio per ricamo selezionato al numero 5. (pagina 66)
- 8 Modificare la visualizzazione del colore del filo sulla schermata di ricamo; numero del filo, nome del colore. (pagina 69)
- 9 Quando si seleziona il numero del filo [#123], è possibile effettuare la selezione tra i marchi di filo. (pagina 69)
- 10 Modificare le unità di visualizzazione (mm/in).
- 11 Premere per specificare le dimensioni delle anteprime dei ricami.
- 12 Modificare il colore dello sfondo dell'area di visualizzazione del ricamo.
- 13 Modificare il colore dello sfondo dell'area dell'anteprima.

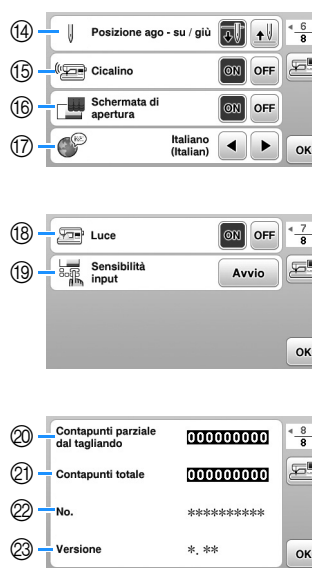

■ Impostazioni di base



- 14 Selezionare la posizione di arresto dell'ago (la posizione dell'ago quando la macchina non è in funzione) sollevata o abbassata.
- 15 Selezionare l'emissione o meno del segnale acustico.
- 16 Selezionare se visualizzare o meno la schermata di apertura all'accensione della macchina.
- 17 Selezionare la lingua del display.
- 18 Selezionare l'accensione o lo spegnimento della luce dell'area di lavoro.
- 19 Selezionare il livello della sensibilità di input dei tasti operativi. (pagina 13)
- 20 Visualizza il conteggio degli interventi di manutenzione che serve da promemoria per sottoporre la macchina a regolari interventi di manutenzione. (Per eventuali dettagli, contattare un rivenditore Brother autorizzato.)
- 21 Visualizza il numero totale di punti cuciti con questa macchina.
- 22 Il [No.] corrisponde alla matricola della macchina.
- 23 Visualizza la versione del programma installata sulla macchina.



Regolazione della sensibilità di input dei tasti operativi

È possibile regolare la sensibilità dei tasti operativi su 5 livelli. Visualizzare la schermata delle impostazioni per impostare il livello desiderato.

- 1 Premere  per visualizzare la schermata delle impostazioni.
- 2 Visualizzare la pagina 7 premendo  .
- 3 Premere [Avvio].



→ Viene visualizzata la schermata di regolazione.

- 4 Regolare [Sensibilità input] by premendo  .
 - A un numero superiore corrisponde una maggiore sensibilità dei tasti. L'impostazione predefinita è [3].
 - Si consiglia di selezionare l'impostazione massima se si utilizza una penna a contatto elettrostatica.
 - Mentre si regola la sensibilità di input, premere  per controllare se il tasto risponde. Quando il tasto risponde, il valore di impostazione indicante la sensibilità lampeggia.

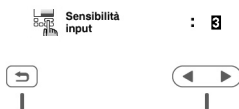

- 5 Premere  per tornare alla schermata precedente.

■ Se la macchina non risponde quando si preme un tasto di funzionamento

Spegnere la macchina, tenere premuto  (pulsante "Taglio del filo") e accendere la macchina per azzerare [Sensibilità input]. Visualizzare la schermata delle impostazioni e regolare di nuovo [Sensibilità input].

Avvolgimento/Installazione della spolina

! ATTENZIONE

- Utilizzare unicamente la spolina di plastica in dotazione con la macchina o spoline dello stesso tipo (SA156/SFB: XA5539-151/SFB). L'altezza della spolina è di 11,5 mm (circa 7/16 in). L'utilizzo di altre spoline potrebbe danneggiare la macchina. SA156 è una spolina di tipo Classe 15.

Avvolgimento della spolina

In questa sezione viene descritto come avvolgere il filo su una spolina.

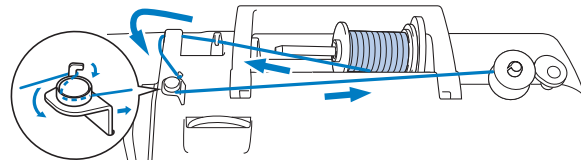

Promemoria

- Se si avvolge la spolina per cucire punti utili, utilizzare il filo adeguato al tessuto da cucire (pagina 21). Normalmente, il filo sarà uguale a quello utilizzato per l'infilatura superiore.
- Se si avvolge la spolina per il ricamo, accertarsi di utilizzare il filo spolina per ricamo spessore 60 consigliato per la macchina in uso.

- 1 Posizionare la spolina sull'albero avvolgitore della spolina in modo da allineare la fessura nella spolina alla molla sull'albero, quindi far scorrere l'albero avvolgitore della spolina verso destra finché scatta in posizione.

- Il pulsante "Avvio/Stop" si accende con luce arancione.

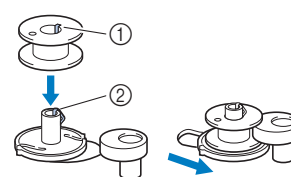

- ① Fessura
- ② Molla dell'albero avvolgitore della spolina

- 2 Rimuovere il fermo per rocchetto e collocare il rocchetto di filo per la spolina sul portarocchetto.

Far scorrere il rocchetto sul portarocchetto in modo che il filo si svolga verso la parte anteriore dal fondo, altrimenti il filo potrebbe ingarbugliarsi attorno al portarocchetto.

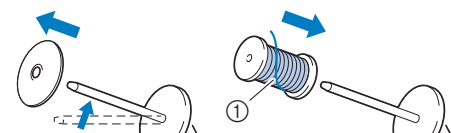

- ① Il filo si svolge verso la parte anteriore dal fondo.

- 3** Far scorrere il fermo per rocchetto sul portarocchetto.
Far scorrere il fermo per rocchetto il più possibile verso destra, come illustrato, con il lato arrotondato a sinistra.

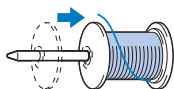

⚠ ATTENZIONE

- Se non si installa correttamente il rocchetto o il fermo per rocchetto, il filo potrebbe ingarbugliarsi attorno al portarocchetto provocando la rottura dell'ago.
- Sono disponibili tre dimensioni di fermo per rocchetto, consentendo così di scegliere il fermo che meglio si adatta al rocchetto in uso. Se il fermo è troppo piccolo per il rocchetto in uso, si rischia che il filo si incastri nella fessura del rocchetto o di danneggiare la macchina. Quando si utilizza il rocchetto di filo mini-extra large, utilizzare l'inserto per rocchetto di filo (rocchetto di filo mini-extra large). Per i dettagli sull'inserto per rocchetto di filo (rocchetto di filo mini-extra large), fare riferimento a "Promemoria" a pagina 14.



📖 Promemoria

- Quando si utilizza il rocchetto come illustrato di seguito, utilizzare il fermo per rocchetto piccolo e lasciare un po' di spazio tra il fermo e il rocchetto.

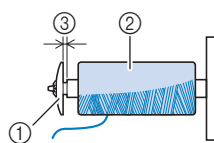

- ① Fermo per rocchetto (piccolo)
- ② Rocchetto (filo con avvolgimento intrecciato)
- ③ Spazio

- Se si utilizza filo che si svolge rapidamente, ad esempio filo di nylon trasparente o metallico, collocare la retina sopra il rocchetto di prima di collocare il rocchetto di filo sul portarocchetto. Se la retina è troppo lunga, piegarla per adattarla alle dimensioni del rocchetto.

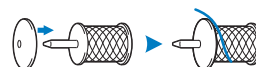

- Se sul portarocchetto si inserisce un rocchetto di filo con parte interna di 12 mm (1/2 in) di diametro e 75 mm (3 in) di altezza, utilizzare l'inserto per rocchetto di filo (rocchetto di filo mini-extra large).

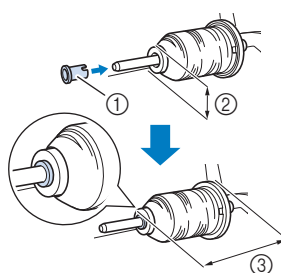

- ① Inserto per rocchetto di filo (rocchetto di filo mini-extra large)
- ② 12 mm (1/2 in)
- ③ 75 mm (3 in)

- 4** Far passare il filo sotto il guidafile, quindi sotto il coperchio del guidafile e verso la parte anteriore.

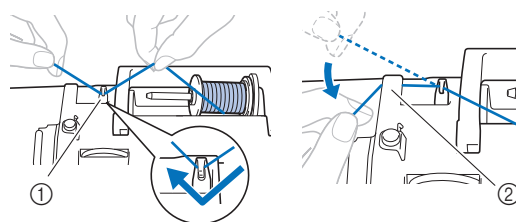

- ① Guidafile
- ② Coperchio del guidafile

- 5** Far passare il filo sotto il gancio della guida filo dell'avvolgimento della spolina e avvolgerlo in senso antiorario sotto il disco di pretensionamento.

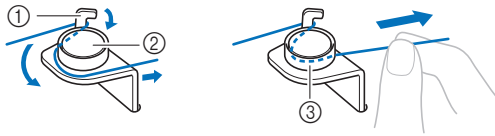

- ① Guida filo dell'avvolgimento della spolina
② Disco di pretensionamento
③ Inserirlo completamente

Nota

- Assicurarsi che il filo passi sotto il disco di pretensionamento.

- 6** Avvolgere il filo il senso orario intorno alla spolina 5 o 6 volte, far passare il filo attraverso la fessura di guida nell'alloggiamento dell'avvolgitore spolina e tirarlo per tagliarlo.

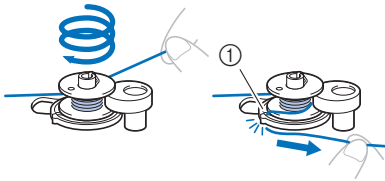

- ① Fessura di guida nell'alloggiamento dell'avvolgitore spolina (con tagliafilo incorporato)

Nota

- Avvolgere il filo in senso orario attorno alla spolina, altrimenti il filo si avvolgerà attorno all'albero avvolgitore della spolina.

ATTENZIONE

- Tagliare il filo come descritto. Se si avvolge la spolina senza tagliare il filo con il tagliafilo incorporato nella fessura di guida nell'alloggiamento dell'avvolgitore spolina, il filo potrebbe ingarbugliarsi nelle spolina oppure l'ago potrebbe piegarsi o rompersi quando il filo della spolina inizia a esaurirsi.

- 7** Far scorrere il regolatore della velocità di cucitura per regolare la velocità di avvolgimento della spolina. Far scorrere il regolatore verso destra per aumentare la velocità e verso sinistra per ridurla.

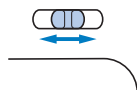

Promemoria

- Si consiglia di avvolgere il filo elastico, ad esempio il filo di nylon trasparente, a bassa velocità perché potrebbe tendersi.

- 8** Accendere la macchina.

- 9** Premere una volta il pulsante "Avvio/Stop" per avviare l'avvolgimento della spolina. Se il pedale reostato è collegato, premere il pedale.



Nota

- Quando si avvolge filo di nylon trasparente sulla spolina, smettere di avvolgere la spolina quando questa è piena per 1/2-2/3. Se la spolina viene avvolta completamente con filo di nylon trasparente, potrebbe non essere avvolta correttamente o le prestazioni di cucitura potrebbero essere compromesse. Inoltre, potrebbe essere applicata una pressione eccessiva alla spolina, potrebbe non essere possibile rimuovere la spolina dall'albero avvolgitore della spolina o la spolina potrebbe rompersi.



- 10** Se l'avvolgimento della spolina rallenta, premere una volta il pulsante "Avvio/Stop" per arrestare la macchina.

Se il pedale reostato è collegato, togliere il piede dal pedale.

ATTENZIONE

- Se l'avvolgimento della spolina rallenta, arrestare la macchina. In caso contrario, si rischia di danneggiare la macchina.

- 11** Tagliare il filo, far scorrere l'albero avvolgitore della spolina verso sinistra finché scatta in posizione e rimuovere la spolina.

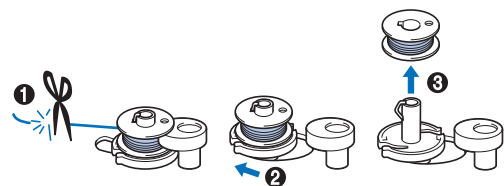

- 12** Far scorrere il regolatore della velocità di cucitura nella posizione di velocità di cucitura desiderata.

- 13** Rimuovere il rocchetto per il filo della spolina dal portarocchetto.

Installazione della spolina

Installare la spolina avvolta con il filo.
È possibile iniziare immediatamente la cucitura senza estrarre il filo della spolina, inserendo semplicemente la spolina nell'apposito cestello e guidando il filo attraverso la fessura nel coperchio della placca ago.

Promemoria

- Se i fili dovranno essere tirati per creare arricciature o se il filo all'inizio della cucitura finisce, ad esempio, durante la trapuntatura a mano libera, tirare dapprima il filo spolina.
Per i dettagli fare riferimento a "Estrazione del filo spolina" a pagina 20.

ATTENZIONE

- Utilizzare spoline che siano state avvolte correttamente con il filo, altrimenti si rischia la rottura dell'ago o il tensionamento non corretto del filo.



- Prima di inserire o cambiare la spolina, premere  sul pannello operativo per bloccare tutti i tasti e i pulsanti, onde evitare lesioni nel caso in cui si preme il pulsante "Avvio/Stop" o qualsiasi altro pulsante e la macchina si avvia.

1 Accendere la macchina.

2 Premere una o due volte  (pulsante "Posizione ago") per sollevare l'ago.

3 Premere .

→ La schermata cambia e tutti i tasti e i pulsanti di funzionamento (eccetto ) sono bloccati.

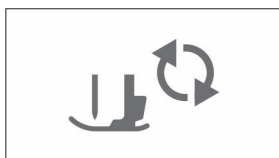

4 Sollevare la leva del piedino premistoffa.

5 Far scorrere il fermo dello sportello della spolina verso destra e rimuovere lo sportello della spolina.

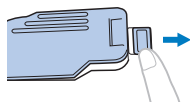

6 Inserire la spolina nel cestello della spolina in modo che il filo si svolga verso sinistra.

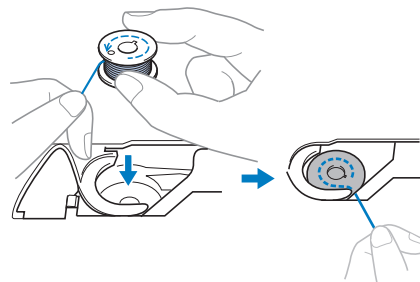

7 Tenere delicatamente ferma la spolina con la mano destra (1) e guidare l'estremità del filo attorno alla linguetta del coperchio placca ago con la mano sinistra (2).

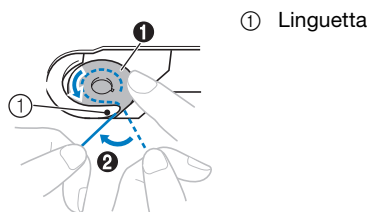

ATTENZIONE

- Tenere ferma la spolina con il dito e svolgere correttamente il filo della spolina, onde evitare la rottura o il tensionamento non corretto del filo.

8 Tenendo delicatamente ferma la spolina con la mano destra (1), guidare il filo attraverso la fessura del coperchio placca ago (2) e tirarlo delicatamente con la mano sinistra (3).

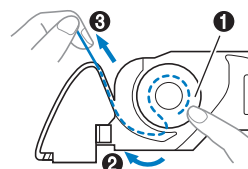

Promemoria

- Guidando il filo attorno alla linguetta del coperchio placca ago, facendo passare il filo come indicato da 2 nella figura e tirando delicatamente il filo in 3, il filo entrerà nella molla di tensionamento del cestello della spolina per applicare la tensione corretta al filo della spolina durante la cucitura.

- 9 Tenendo delicatamente ferma la spolina con la mano destra (1), continuare a guidare il filo attraverso la fessura con la mano sinistra (2). Dopo di che, tagliare il filo con il tagliafilo (3).

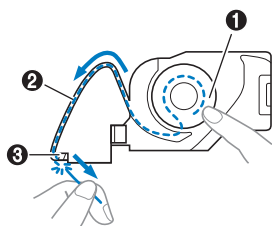

Promemoria

- Accertarsi di completare correttamente l'infilatura della spolina seguendo queste istruzioni. Se il filo viene posizionato semplicemente nella fessura del coperchio placca ago, il filo della spolina non sarà infilato correttamente, generando scarse prestazioni di cucitura o una tensione del filo errata.

- 10 Rimontare lo sportello della spolina.

Inserire la linguetta dello sportello della spolina nella fessura del coperchio placca ago, quindi premere leggermente sul lato destro.

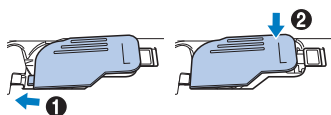

Promemoria

- È possibile iniziare a cucire senza estrarre il filo della spolina. Se si desidera estrarre il filo della spolina prima di iniziare a cucire, estrarlo seguendo la procedura descritta in "Estrazione del filo spolina" a pagina 20.

- 11 Premere  per sbloccare tutti i tasti e i pulsanti.

Infilatura superiore

! ATTENZIONE

- Seguire attentamente le istruzioni quando si esegue l'infilatura del filo superiore. Se l'infilatura superiore è incorretta, si rischia che il filo si ingarbugli o che l'ago si pieghi o si rompa.
- Non utilizzare mai uno spessore di filo pari o inferiore a 20.
- Utilizzare l'ago e il filo nella combinazione corretta. Per i dettagli sulla combinazione corretta di aghi e fili, fare riferimento a "Combinazioni tessuto/filo/ago" a pagina 21.

Infilatura del filo superiore

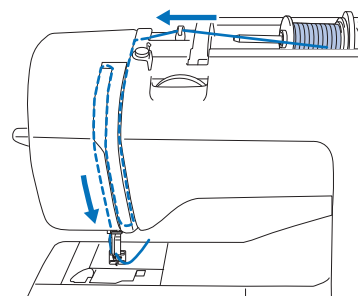

→ Seguire attentamente le istruzioni quando si esegue l'infilatura del filo superiore.

- 1 Accendere la macchina.
- 2 Alzare la leva del piedino premistoffa per sollevare il piedino premistoffa.

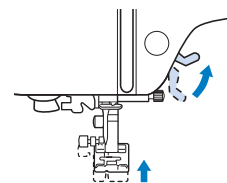

Nota

- Se non si solleva il piedino premistoffa, non è possibile eseguire l'infilatura della macchina.

3 Premere una o due volte  (pulsante "Posizione ago") per sollevare l'ago.

→ L'ago si solleva correttamente quando il segno sul volantino si trova in alto, come illustrato di seguito. Controllare il volantino e, se il segno non si trova in questa posizione, premere  (pulsante "Posizione ago") finché si trova nella posizione corretta.

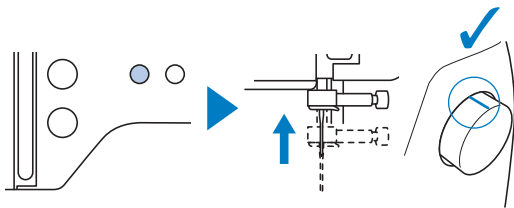

4 Rimuovere il fermo per rocchetto e collocare il rocchetto di filo sul portarocchetto.

Far scorrere il rocchetto sul portarocchetto in modo che il filo si svolga verso la parte anteriore dal fondo, altrimenti il filo potrebbe ingarbugliarsi attorno al portarocchetto.

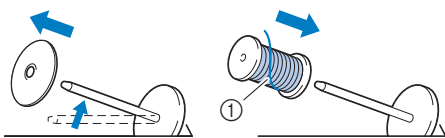

① Il filo si svolge verso la parte anteriore dal fondo.

5 Far scorrere il fermo per rocchetto sul portarocchetto.

Far scorrere il fermo per rocchetto il più possibile verso destra, come illustrato, con il lato arrotondato a sinistra.

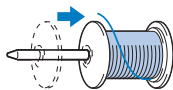

⚠ ATTENZIONE

- Scegliere il fermo per rocchetto più adatto alle dimensioni del rocchetto in uso. Per ulteriori informazioni riguardo alla scelta dei fermi per rocchetto per il filo prescelto, fare riferimento a "Promemoria" a pagina 14.

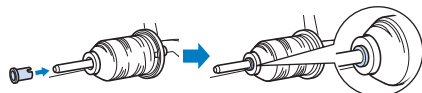

- Se non si posiziona correttamente il rocchetto o il fermo per rocchetto, si rischia che il filo si ingarbugli attorno al portarocchetto o che l'ago si rompa.

6 Far passare il filo sotto il guidafilo, quindi sotto il coperchio del guidafilo e verso la parte anteriore.

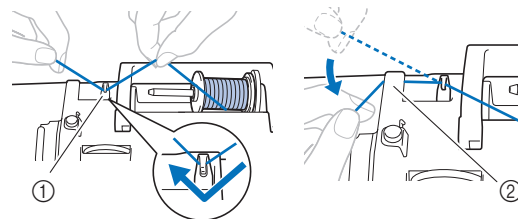

① Guidafilo
② Coperchio del guidafilo

7 Premere .

→ La schermata cambia e tutti i tasti e i pulsanti di funzionamento (eccetto ) sono bloccati.

⚠ ATTENZIONE

- Per l'infilatura dell'ago, assicurarsi di premere  sul pannello operativo per bloccare tutti i tasti e i pulsanti, onde evitare lesioni nel caso in cui si prema il pulsante "Avvio/Stop" o qualsiasi altro pulsante e la macchina si avvii.

8 Far passare il filo attraverso il solco del filo nell'ordine illustrato di seguito.

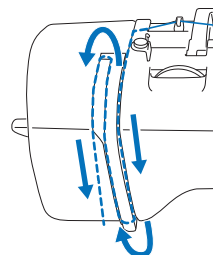

9 Accertarsi che il filo passi nella levetta del tendifilo come indicato di seguito.

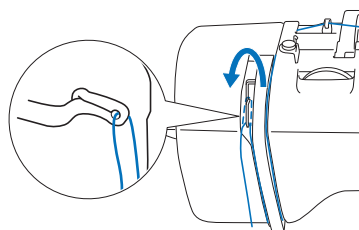

10 Far scorrere il filo dietro la guida del filo della barra dell'ago.

È possibile far scorrere agevolmente il filo dietro la guida del filo della barra dell'ago tenendolo con la mano sinistra e guidandolo con quella destra, come illustrato. Verificare che il filo passi attraverso verso il lato sinistro della linguetta della guida del filo della barra dell'ago.

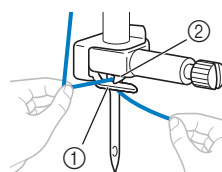

① Guida del filo della barra dell'ago
② Linguetta

11 Controllare che l'ago e il filo siano compatibili con l'infilatura dell'ago. Se sono compatibili, continuare con il passaggio successivo.

- È possibile utilizzare l'infilatura dell'ago con aghi per macchina da 75/11 fino a 100/16.
- Non è possibile utilizzare l'infilatura dell'ago con l'ago a lancia o l'ago gemello.
- Quando si utilizzano fili di nylon trasparenti a filamento singolo o fili speciali, si consiglia di utilizzare l'infilatura dell'ago.
- Se non è possibile utilizzare l'infilatura dell'ago, inserire manualmente il filo attraverso la cruna dell'ago dalla parte anteriore a quella posteriore. A questo punto, accertarsi di bloccare tutti i tasti e i pulsanti di funzionamento descritti al passaggio **7**.

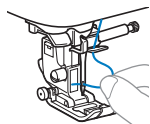

12 Tirare l'estremità del filo che è stato fatto passare attraverso la guida del filo della barra dell'ago verso sinistra, quindi far passare il filo attraverso la fessura del guidafile dell'infilatura dell'ago e tirarlo bene dalla parte anteriore inserendolo completamente nella fessura del disco guidafile dell'infilatura dell'ago contrassegnato da "7".

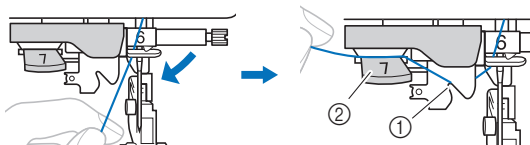

- ① Fessura del guidafile dell'infilatura dell'ago
- ② Disco guidafile dell'infilatura dell'ago

13 Tagliare il filo con il tagliafilo sul lato sinistro della macchina.

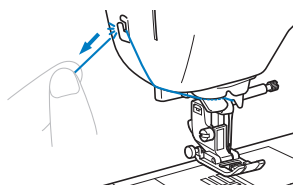

Nota

- Se si tira il filo e non è possibile tagliarlo correttamente, abbassare la leva del piedino premistoffa in modo che il filo venga tenuto in posizione prima di tagliarlo. Se si esegue questa operazione, andare al passaggio **15**.
- Quando si utilizza un filo che si svolge rapidamente dal rocchetto, ad esempio un filo metallico, potrebbe essere difficile infilare l'ago se si taglia il filo. Pertanto, invece di utilizzare il tagliafilo, estrarre circa 8 cm (circa 3 in) di filo dopo averlo fatto passare nel disco guidafile dell'infilatura dell'ago (contrassegnati da "7").

14 Abbassare la leva del piedino premistoffa per abbassarlo.

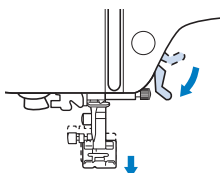

15 Abbassare il più possibile la leva dell'infilatura ago sul lato sinistro della macchina per far girare il gancio.

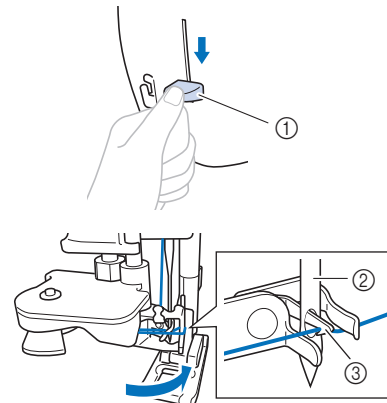

- ① Leva dell'infilatura ago
- ② Ago
- ③ Gancio

Nota

- Se non si solleva completamente l'ago, l'infilatura dell'ago non riesce ad infilare l'ago. Ruotare il volantino in senso antiorario fino a sollevare al massimo l'ago. L'ago è correttamente sollevato quando il segno sul volantino si trova in alto, come illustrato al passaggio **3** a pagina 17.

16 Sollevare lentamente la leva dell'infilatura ago.

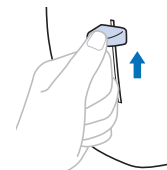

17 Estrarre con attenzione l'estremità del filo fatto passare nella cruna dell'ago.

Se il filo non è stato completamente infilato, ma si è arricciato nella cruna dell'ago, tirare con attenzione l'arricciamento attraverso la cruna dell'ago per estrarre l'estremità del filo.

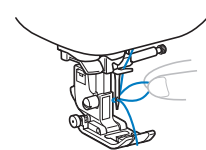

18 Alzare la leva del piedino premistoffa, far passare l'estremità del filo attraverso e sotto il piedino premistoffa ed estrarre circa 5 cm (circa 2 pollici) di filo verso la parte posteriore della macchina.

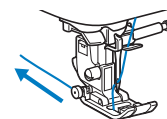



19 Premere  per sbloccare tutti i tasti e i pulsanti.

Estrazione del filo spolina

Se i fili dovranno essere tirati per creare arricciature o se il filo all'inizio della cucitura finisce, ad esempio, durante la trapuntatura a mano libera, tirare dapprima il filo spolina.

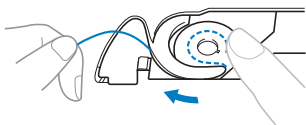
- 1** Fare riferimento a "Infilatura del filo superiore" a pagina 17 per eseguire l'infilatura della macchina con il filo superiore e infilare l'ago.
- 2** Seguire i passaggi da **1** a **6** "Installazione della spolina" a pagina 16 per installare la spolina e inserirla nel relativo cestello.
- 3** Far passare il filo della spolina attraverso la fessura.
Non tagliare il filo con il tagliafilo, altrimenti potrebbe risultare difficile tirare il filo spolina.



- 4** Premere  per sbloccare tutti i tasti e i pulsanti.
- 5** Tenendo delicatamente il filo superiore con la mano sinistra, premere due volte  (pulsante "Posizione ago") per abbassare e sollevare l'ago.

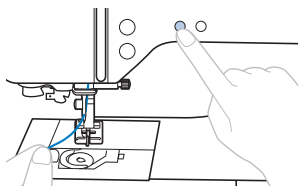

→ Il filo della spolina si aggancia attorno al filo superiore e può essere estratto.

- 6** Tirare con attenzione il filo superiore verso l'alto per estrarre l'estremità del filo della spolina.

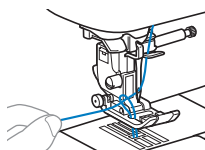

- 7** Estrarre il filo della spolina, farlo passare sotto il piedino premistoffa e tirare circa 10 cm (4 pollici) verso la parte posteriore della macchina, pareggiandolo con il filo superiore.

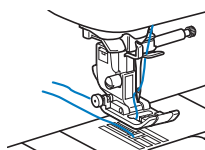

- 8** Rimontare lo sportello della spolina.

Combinazioni tessuto/filo/ago

- **Aghi utilizzabili con questa macchina: aghi per macchina da cucire per uso domestico (dimensioni 65/9 - 100/16)**
 - * A un numero di ago maggiore corrisponde un ago di dimensioni maggiori. A numeri di ago minori corrispondono aghi di dimensioni inferiori.
- **Filo utilizzabile con questa macchina: spessore 30 - 90**
 - * Mai utilizzare filo di spessore pari o inferiore a 20. Potrebbe causare guasti alla macchina.
 - * Ad un numero minore corrisponde un filo più spesso. A numeri maggiori corrispondono fili più sottili.
- **L'ago della macchina che deve essere utilizzato dipende dal tipo e dallo spessore del tessuto. Fare riferimento alla seguente tabella per scegliere il filo e l'ago adatti al tessuto che si desidera cucire.**
 - Le combinazioni illustrate nella tabella forniscono una linea guida generale. Cucire dei punti di prova sul numero di strati e il tipo di tessuto che verranno effettivamente utilizzati nel progetto.
 - Gli aghi della macchina sono materiali di consumo. Per garantire sicurezza e risultati ottimali, si consiglia di sostituire l'ago a intervalli regolari. Per i dettagli su quando sostituire l'ago, fare riferimento a "Controllo dell'ago" a pagina 22.
- **In linea di principio, utilizzare un ago e un filo sottili con i tessuti leggeri e un ago e un filo più spessi con i tessuti pesanti.**
- **Selezionare un punto adatto al tessuto e regolare la lunghezza del punto. Se si cuciono tessuti leggeri, rendere il punto più sottile (più corto). Se si cuciono tessuti pesanti, rendere il punto più grosso (più lungo). (pagina 29)**
Se si cuciono tessuti elastici, fare riferimento a "Cucitura di tessuti elastici" a pagina 32.

Tipo di tessuto/applicazione		Filo		Dimensioni ago	Lunghezza punto mm (in)
		Tipo	Peso		
Tessuti leggeri	Batista, georgette, challis, organza, crêpe, chiffon, voile, garza, tulle, fodere, ecc.	Filo di poliestere	60 - 90	65/9 - 75/11	Punti sottili 1,8-2,5 (1/16-3/32)
		Filo di cotone, Filo di seta	50 - 80		
Tessuti medi	Panno rasato, taffetà, gabardine, flanella, tela crespata a strisce, doppia garza, lino, spugna per asciugamani, tessuto a nido d'ape, tela per lenzuola, popeline, twill di cotone, satin, cotone per trapuntatura, ecc.	Filo di poliestere	60 - 90	75/11 - 90/14	Punti normali 2,0-3,0 (1/16-1/8)
		Filo di cotone, Filo di seta	50 - 60		
Tessuti pesanti	Denim (12 oz o più), tela, ecc.	Filo di poliestere, Filo di cotone	30	100/16	Punti grossi 2,5-4,0 (3/32-3/16)
	Denim (12 oz o più), tela, tweed, velluto a coste, velours, lana melton, tessuti rivestiti in vinile, ecc.	Filo di poliestere	60	90/14 - 100/16	
		Filo di cotone, Filo di seta	30 - 50		
Tessuti elastici (tessuti a maglia, ecc.)	Jersey, tricot, tessuti per T-shirt, pile, interlock, ecc. Filo di cotone,	Filo di poliestere, Filo di cotone, Filo di seta	50	Ago con punta a sfera 75/11 - 90/14	Impostazione adatta allo spessore del tessuto
Per cucitura superiore		Filo di poliestere,	30	90/14 - 100/16	Impostazione adatta allo spessore del tessuto
		Filo di cotone	50 - 60	75/11 - 90/14	

■ Filo di nylon trasparente

Utilizzare un ago "topstitching" per macchina da cucire per uso domestico, indipendentemente dal tessuto o dal filo.

■ Aghi per ricamare

Per il ricamo utilizzare un ago "embroidery" per macchina da cucire per uso domestico 75/11.

⚠ ATTENZIONE

- Le combinazioni adatte di tessuto, filo e ago sono illustrate nella tabella precedente. Utilizzando la combinazione non corretta di tessuto, filo e ago, soprattutto quando si cuciono tessuti pesanti (come il denim) con aghi sottili (ad esempio da 65/9 a 75/11), si rischia di piegare o rompere l'ago. Inoltre, si rischia che la cucitura risulti irregolare o arricciata oppure che vengano saltati dei punti.

Sostituzione dell'ago

⚠ ATTENZIONE

- Utilizzare solo gli aghi per macchina da cucire per uso domestico consigliati. L'uso di aghi diversi potrebbe causarne la rottura o danni alla macchina.
- Non utilizzare mai aghi piegati. Gli aghi piegati possono rompersi facilmente, causando potenzialmente lesioni personali.

Controllo dell'ago

Prima di utilizzare l'ago, collocare il lato piatto su una superficie piana e controllare che la distanza tra l'ago e la superficie sia regolare.

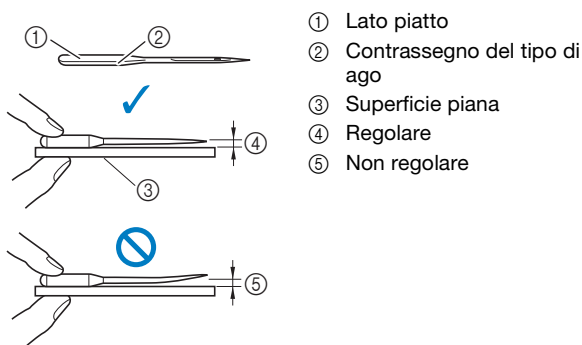

💡 Nota

- Sostituire l'ago nei casi come i quattro descritti di seguito:
 - ① Se viene prodotto un suono anomalo quando l'ago entra nel tessuto durante la cucitura di punti di prova a bassa velocità. (La punta dell'ago potrebbe essere rotta o smussata.)
 - ② Se si saltano i punti. (L'ago potrebbe essere piegato.)
 - ③ In genere, al termine di un progetto, ad esempio un indumento.
 - ④ In genere, dopo l'uso di tre spoline complete di filo.

Sostituzione dell'ago

Utilizzare il cacciavite e un ago nuovo che sia stato stabilito essere dritto seguendo le istruzioni in "Controllo dell'ago" a pagina 22.

- 1 Premere una o due volte (pulsante "Posizione ago") per sollevare l'ago.
- 2 Collocare tessuto o carta sotto il piedino premistoffa per coprire il foro della placca ago per impedire che l'ago cada nella macchina.

- 3 Premere .

→ La schermata cambia e tutti i tasti e i pulsanti di funzionamento (eccetto) sono bloccati.

⚠ ATTENZIONE

- Prima di sostituire l'ago, assicurarsi di premere sul pannello operativo per bloccare tutti i tasti e i pulsanti, onde evitare lesioni nel caso in cui si prema il pulsante "Avvio/Stop" o qualsiasi altro pulsante e la macchina si avvii.

- 4 Tenere l'ago con la mano sinistra e utilizzare un cacciavite per ruotare la vite morsetto ago verso di sé (in senso antiorario) per rimuovere l'ago.

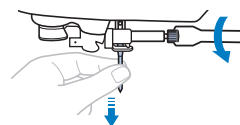

- Non esercitare troppa forza quando si allenta o si stringe la vite morsetto ago, altrimenti si rischia di danneggiare alcune parti della macchina.

- 5 Con il lato piatto dell'ago rivolto verso la parte posteriore della macchina, inserire l'ago nuovo finché tocca l'arresto per ago. Stringere con il cacciavite la vite morsetto ago ruotandola in senso orario.

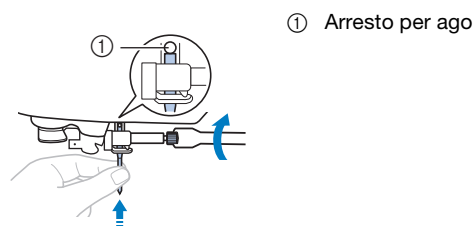

⚠ ATTENZIONE

- Inserire l'ago finché tocca l'arresto per ago e stringere bene la vite morsetto ago con il cacciavite, altrimenti si rischiano la rottura dell'ago o danni.

- 6 Premere per sbloccare tutti i tasti e i pulsanti.

Sostituzione del piedino premistoffa

⚠ ATTENZIONE

- Utilizzare il piedino premistoffa adatto al tipo di punto che si desidera cucire, altrimenti si rischia che l'ago colpisca il piedino premistoffa facendo piegare o rompere l'ago. Per i dettagli sul piedino premistoffa da utilizzare con il punto selezionato, fare riferimento a "Tabella dei punti" a pagina 35.
- Utilizzare esclusivamente piedini premistoffa studiati appositamente per la macchina in uso. L'uso di piedini premistoffa diversi potrebbe causare lesioni personali o danni alla macchina.

💡 Nota

- Quando si seleziona un punto, nella schermata viene visualizzata l'icona del piedino premistoffa che si deve utilizzare. Controllare che sia montato il piedino premistoffa corretto prima di iniziare a cucire. Se si installa il piedino premistoffa sbagliato, montare il piedino corretto. (pagina 10)

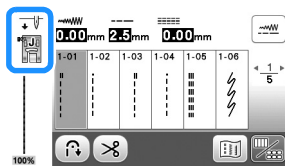

Sostituzione del piedino premistoffa

- 1 Premere una o due volte (pulsante "Posizione ago") per sollevare l'ago.
- 2 Premere .
→ La schermata cambia e tutti i tasti e i pulsanti di funzionamento (eccetto) sono bloccati.

⚠ ATTENZIONE

- Quando si sostituisce il piedino premistoffa, assicurarsi di premere sul pannello operativo per bloccare tutti i tasti e i pulsanti, onde evitare lesioni nel caso in cui si preme il pulsante "Avvio/Stop" o qualsiasi altro pulsante e la macchina si avvii.

- 3 Sollevare la leva del piedino premistoffa.

- 4 Premere il pulsante nero sul retro del supporto del piedino premistoffa per rimuovere il piedino premistoffa.

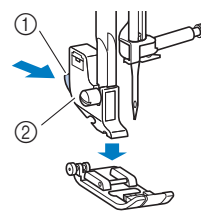

- ① Pulsante nero
- ② Supporto del piedino premistoffa

- 5 Collocare il piedino premistoffa corretto sotto il supporto del piedino premistoffa in modo che il perno del piedino sia allineato alla fessura sul supporto.

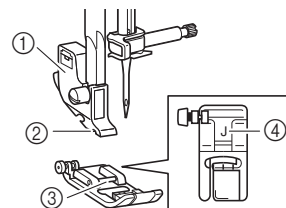

- ① Supporto del piedino premistoffa
- ② Fessura
- ③ Perno
- ④ Tipo di piedino premistoffa

- 6 Abbassare lentamente la leva del piedino premistoffa in modo che il perno del piedino si innesti nella fessura del supporto del piedino.

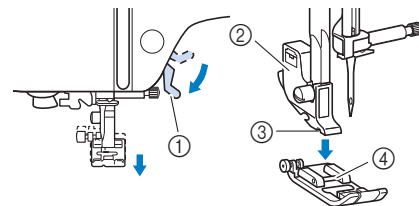

- ① Leva del piedino premistoffa
- ② Supporto del piedino premistoffa
- ③ Fessura
- ④ Perno

→ Il piedino premistoffa è montato.

- 7 Alzare la leva del piedino premistoffa per controllare che sia montato bene.

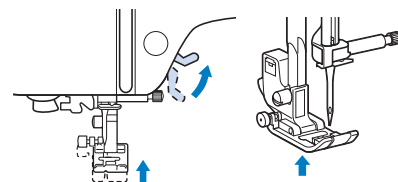



- 8 Premere per sbloccare tutti i tasti e i pulsanti.

Rimozione e montaggio del supporto del piedino premistoffa

Rimuovere il supporto del piedino premistoffa quando si pulisce la macchina o si installa un piedino premistoffa che non utilizza il supporto, ad esempio il piedino doppio trasporto e quello per trapunte.

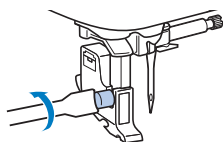

■ Rimozione del supporto del piedino premistoffa

- 1** Premere .
→ La schermata cambia e tutti i tasti e i pulsanti di funzionamento (eccetto ) sono bloccati.
- 2** Rimuovere il piedino premistoffa.
 - Per i dettagli fare riferimento a “Sostituzione del piedino premistoffa” a pagina 23.
- 3** Utilizzare il cacciavite per allentare la vite del supporto del piedino premistoffa.
Ruotare la vite verso il retro della macchina (in senso antiorario).
 - Si può allentare o stringere la vite del supporto del piedino premistoffa anche con il cacciavite a disco.



- 4** Premere  per sbloccare tutti i tasti e i pulsanti.

■ Montaggio del supporto del piedino premistoffa

- 1** Premere .
→ La schermata cambia e tutti i tasti e i pulsanti di funzionamento (eccetto ) sono bloccati.
- 2** Sollevare la leva del piedino premistoffa.
- 3** Allineare la fessura del supporto del piedino premistoffa alla vite.

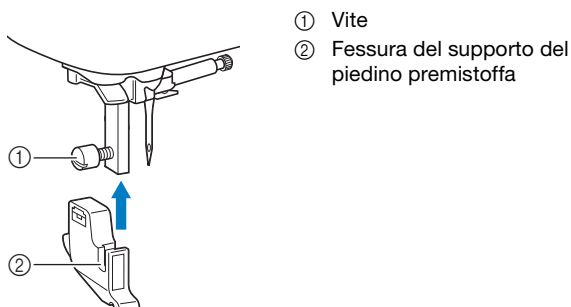

- 4** Tenere il supporto del piedino premistoffa in posizione con la mano destra e stringere la vite utilizzando il cacciavite con la mano sinistra.

Ruotare la vite verso di sé (in senso orario).

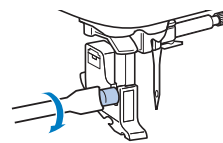

⚠ ATTENZIONE

- Accertarsi di stringere bene la vite del supporto del piedino premistoffa, altrimenti si rischia che il supporto del piedino premistoffa cada e che l'ago, colpendolo, si pieghi o si rompa.

- 5** Premere  per sbloccare tutti i tasti e i pulsanti.

Capitolo 2 NOZIONI DI BASE SULLA CUCITURA

Cucitura

⚠ ATTENZIONE

- Mentre la macchina è in funzione, prestare particolare attenzione all'ubicazione dell'ago. Inoltre, tenere le mani lontane da tutte le parti in movimento, ad esempio l'ago e il volantino, per evitare lesioni.
- Non tirare o spingere il tessuto con troppa forza durante la cucitura, altrimenti si rischiano lesioni o la rottura dell'ago.
- Non utilizzare mai aghi piegati. Gli aghi piegati possono rompersi facilmente, causando potenzialmente lesioni personali.
- Assicurarsi che l'ago non colpisca gli spilli di imbastitura, per evitare che l'ago si spezzi o si pieghi.

Tipi di punto

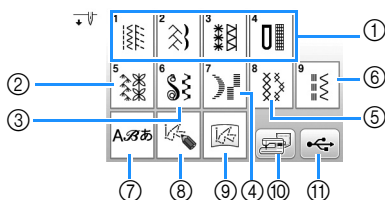

- 1 Punti utili (pagina 35)
È possibile scegliere tra punti utili, compresi punti in linea retta, punti per soprappiù, asole e decorativi di base.
- 2 Punti decorativi
- 3 Punti pieni decorativi
- 4 Punti pieni
- 5 Punti croce
- 6 Punti utili decorativi
- 7 Punti a caratteri
- 8 MY CUSTOM STITCH (PUNTI PERSONALIZZATI) (pagina 57)
È possibile creare punti originali.
- 9 MY CUSTOM STITCH (PUNTI PERSONALIZZATI) salvati nella memoria della macchina o sull'unità Flash USB (pagina 58)
- 10 Punti salvati nella memoria della macchina (pagina 56)
- 11 Punti salvati nell'unità Flash USB (pagina 56)

Cucitura di base

💡 Nota

- Innanzitutto, eseguire una cucitura di prova, utilizzando un pezzo di tessuto e un filo uguali a quelli utilizzati per il progetto.

- 1 Preparare l'ago e il filo adeguati al tipo di tessuto. (pagina 21)
Se necessario, sostituire l'ago. (pagina 22)
- 2 Avvolgere il filo su una spolina e installarla nella macchina. (pagina 13)
- 3 Infilare il filo superiore. (pagina 17)
- 4 Premere  sul pannello operativo e selezionare il tipo di punto.
- 5 Selezionare un punto.
◀ visualizza la schermata precedente e ▶ quella successiva.
 - Per i dettagli sulle funzioni dei tasti, fare riferimento a "Visualizzazione del display LCD" a pagina 10.
 - Se necessario, modificare la larghezza o la lunghezza del punto in base a quanto desiderato. (pagina 29)

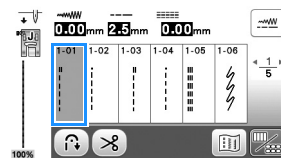

- 6 Controllare il piedino premistoffa indicato nell'angolo in alto a sinistra della schermata e montarlo. Montare il piedino per zig-zag "J" in questa procedura (è sulla macchina quando viene acquistata).

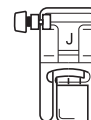

- Per i dettagli sulla sostituzione del piedino premistoffa, fare riferimento a "Sostituzione del piedino premistoffa" a pagina 23.

⚠ ATTENZIONE

- Utilizzare sempre il piedino premistoffa corretto. Se si utilizza un piedino premistoffa errato, l'ago potrebbe colpire il piedino e piegarsi o rompersi, con rischi di lesioni personali. Fare riferimento a "Tabella dei punti" a pagina 35 per indicazioni sul piedino premistoffa.

- 7** Collocare il tessuto sotto il piedino premistoffa. Tenere il tessuto e il filo con la mano sinistra e ruotare il volantino in senso antiorario o premere  (pulsante "Posizione ago") per impostare l'ago nella posizione di avvio cucitura.

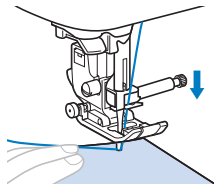

- 8** Abbassare la leva del piedino premistoffa.

- 9** Regolare la velocità di cucitura con il regolatore della velocità di cucitura. (quando si utilizzano punti utili)

È possibile utilizzare questo regolatore per regolare la velocità durante la cucitura.



- 10** Premere il pulsante "Avvio/Stop" per iniziare a cucire. (Se il pedale reostato è collegato, premere lentamente il pedale.)

Guidare leggermente il tessuto con la mano.

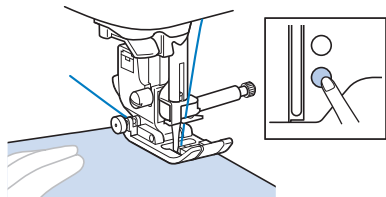

Promemoria

- Quando si utilizza il pedale reostato, non è possibile iniziare a cucire premendo il pulsante "Avvio/Stop".

- 11** Per interrompere la cucitura, premere nuovamente il pulsante "Avvio/Stop". (Se il pedale reostato è collegato, togliere il piede dal pedale.)

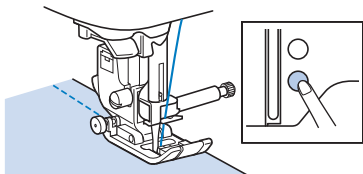

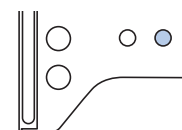

- 12** Premere  (pulsante "Taglio del filo") per tagliare i fili superiore e spolina.



→ L'ago tornerà automaticamente in posizione sollevata.

ATTENZIONE

- Non premere  (pulsante "Taglio del filo") dopo che i fili sono stati tagliati. In caso contrario, il filo potrebbe ingarbugliarsi e l'ago potrebbe rompersi danneggiando la macchina.
- Non premere  (pulsante "Taglio del filo") in assenza di tessuto nella macchina. Il filo potrebbe ingarbugliarsi provocando danneggiamenti.

Nota

- Quando si tagliano fili, come ad esempio un filo di nylon a filamento singolo o altri fili decorativi, utilizzare il tagliafilo sul lato sinistro della macchina.

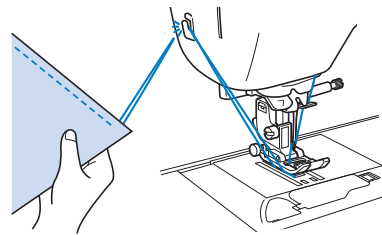

- 13** Quando l'ago è fermo, sollevare la leva del piedino premistoffa e rimuovere il tessuto.

- 14** Controllare la finitura della cucitura. Se necessario, regolare la tensione del filo. (pagina 29)

■ Utilizzo del pedale reostato

È inoltre possibile utilizzare il pedale reostato per iniziare o interrompere la cucitura.

Promemoria

- Quando il pedale reostato è collegato, non è possibile utilizzare il pulsante "Avvio/Stop".
- È possibile avviare e arrestare l'avvolgimento della spolina con il pedale reostato.
- Non è possibile utilizzare il pedale reostato durante il ricamo.

- 1** Spegner la macchina.

- 2** Inserire la presa per pedale reostato nell'apposita presa sulla macchina.

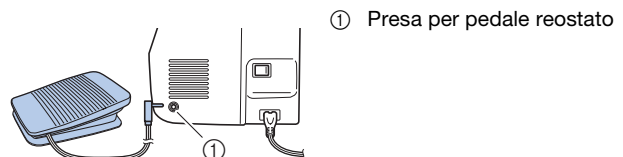

- 3** Accendere la macchina.

- 4 Premere lentamente il pedale reostato per iniziare a cucire.

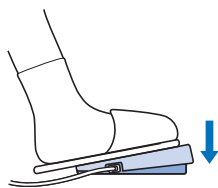

Promemoria

- La velocità impostata mediante il regolatore della velocità di cucitura corrisponderà alla velocità di cucitura massima del pedale reostato.

- 5 Rilasciare il pedale reostato per arrestare la macchina.

Cucitura di punti di fermatura/rinforzo

I punti di fermatura/rinforzo sono generalmente necessari all'inizio e alla fine della cucitura. A seconda del punto selezionato, i punti di fermatura o rinforzo vengono cuciti mentre è tenuto premuto (Pulsante "Punto di fermatura/rinforzo"). Con i punti di rinforzo, da 3 a 5 punti vengono cuciti nella stessa posizione. Con i punti di fermatura, la cucitura viene eseguita in direzione opposta.

Promemoria

- Quando è selezionato uno dei seguenti punti, premendo (Pulsante "Punto di fermatura/rinforzo") si cuciranno i punti di fermatura.

N°	1-01	1-03	1-08
Punto			

Quando sono selezionati altri punti, premendo (Pulsante "Punto di fermatura/rinforzo") si cuciranno i punti di rinforzo.

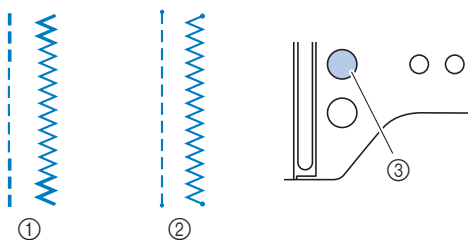

- ① Punto di fermatura
② Punto di rinforzo
③ (Pulsante "Punto di fermatura/rinforzo")

Combinazione di punti

È possibile combinare punti dalle categorie seguenti.



Esempio:



- 1 Premere



- 2 Selezionare il punto seguente.

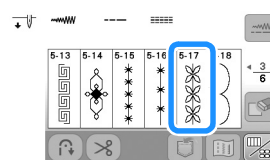

- 3 Premere

→ Il display torna alla schermata di selezione del punto.

- 4 Premere

- 5 Selezionare un font.

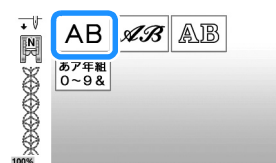

- 6 Premere una scheda per cambiare le schermate di selezione e inserire un carattere.



- Se si preme un carattere per errore, premere . I caratteri sono eliminati singolarmente, a partire dall'ultimo carattere inserito.
- Per inserire uno spazio, premere .

- 7** Per cucire il punto continuativamente, premere per visualizzare la schermata di modifica, quindi premere .



→ Il punto diventa continuo.

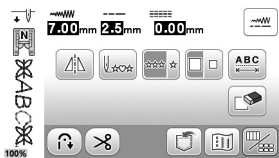

Promemoria

- Al termine della cucitura, tagliare il filo in eccesso tra i caratteri.



Cucitura automatica di punti di fermatura/rinforzo

Dopo aver selezionato un punto, attivare la funzione di cucitura automatica di punti di fermatura/rinforzo prima di cucire e la macchina cucirà automaticamente punti di rinforzo (o di fermatura, in base al punto) all'inizio e alla fine della cucitura.

- 1 Selezionare un punto.**
 - Per i dettagli sulla selezione di un punto, fare riferimento a "Cucitura di base" a pagina 25.
- 2 Premere per impostare la funzione di cucitura automatica di punti di fermatura/rinforzo.**

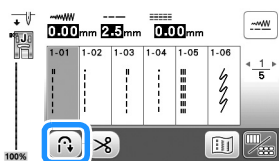

→ Il tasto sarà visualizzato come .

- 3 Collocare il tessuto nella posizione di avvio e iniziare a cucire.**

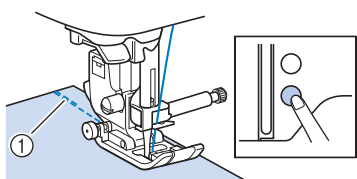

- ① Punti di fermatura (o di rinforzo)
→ La macchina eseguirà automaticamente punti di fermatura (o di rinforzo) e continuerà a cucire.

- 4 Una volta raggiunta la fine della cucitura, premere (Pulsante "Punto di fermatura/rinforzo").**

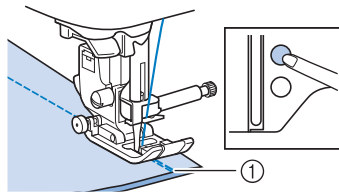

- ① Punti di fermatura (o di rinforzo)
→ La macchina eseguirà punti di fermatura (o di rinforzo) e quindi si fermerà.

Taglio automatico del filo

È possibile impostare la macchina perché tagli automaticamente i fili alla fine della cucitura. Questa impostazione è chiamata "taglio programmato del filo". Impostando il taglio programmato del filo, viene impostata anche la cucitura automatica di punti di fermatura/rinforzo.

Se la macchina si spegne, il taglio programmato del filo verrà disattivato.

- 1 Accendere la macchina.**
- 2 Selezionare un punto.**
 - Per i dettagli sulla selezione di un punto, fare riferimento a "Cucitura di base" a pagina 25.
- 3 Premere nella schermata.**

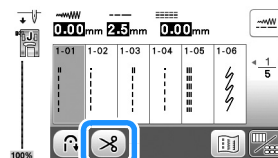

- Vengono visualizzati e e la macchina viene impostata per il taglio programmato del filo e la cucitura automatica di punti di fermatura/rinforzo.
- Per disattivare il taglio programmato del filo, premere .

- 4 Posizionare il tessuto e premere una volta il pulsante "Avvio/Stop".**
→ La cucitura inizierà dopo aver cucito automaticamente i punti di fermatura (o di rinforzo).
- 5 Una volta raggiunta la fine della cucitura, premere una volta (Pulsante "Punto di fermatura/rinforzo").**
Se è stata selezionata una cucitura, ad esempio asole e travette, che comprende punti di rinforzo, questa operazione non è necessaria.
→ Dopo che i punti di fermatura (o di rinforzo) sono stati cuciti, la macchina si arresta e i fili vengono tagliati.



- ① Punto in corrispondenza del quale è stato premuto il pulsante "Avvio/Stop".
- ② Punto in corrispondenza del quale è stato premuto (Pulsante "Punto di fermatura/rinforzo").
- ③ I fili vengono tagliati qui.

Impostazione di larghezza punto/lunghezza punto/"Spostamento SX/DX"

Questa macchina è preimpostata con le impostazioni predefinite per la larghezza e lunghezza del punto e "L/R Shift (Spostamento SX/DX)" per ogni punto. Tuttavia, è possibile modificare qualsiasi impostazione premendo



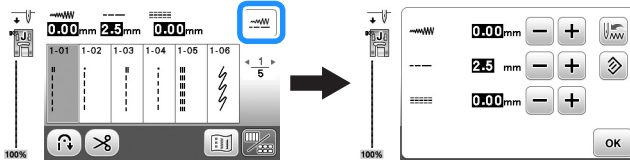

 nella schermata dei punti utili.



Dopo aver modificato le impostazioni, premere **OK** per tornare alla schermata Punto utile.

Se si desidera salvare impostazioni specifiche per un punto in modo da poterle utilizzare successivamente, premere  dopo aver modificato le impostazioni per salvare le nuove impostazioni con il punto selezionato.

Promemoria

- Premere  per ripristinare l'impostazione ai valori predefiniti. Se si preme , le impostazioni predefinite vengono salvate nella macchina al posto delle impostazioni precedenti.
- Se è stato selezionato il punto diritto o il punto elastico triplo, modificando la larghezza del punto si modifica la posizione dell'ago. Aumentando la larghezza l'ago si sposta verso destra; riducendola, l'ago si sposta verso sinistra. (pagina 29)
-  o  indica che non è possibile modificare l'impostazione.

⚠ ATTENZIONE

- Una volta regolata la larghezza del punto o lo "Spostamento SX/DX", ruotare lentamente il volantino verso di sé (in senso antiorario) verificando che l'ago non vada a toccare il piedino premistoffa. Se l'ago colpisce il piedino premistoffa, l'ago si potrebbe rompere o piegare.
- Se i punti sono troppo ravvicinati, aumentare la lunghezza del punto. Se si continua a cucire con i punti troppo ravvicinati si rischia che l'ago si pieghi o si rompa.

■ Impostazione della larghezza del punto

È possibile regolare la larghezza del punto (larghezza zig-zag) per allargare o restringere il punto.

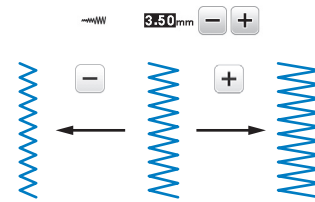

■ Impostazione della lunghezza del punto

È possibile regolare la lunghezza del punto per rendere il punto più grosso (più lungo) o più sottile (più corto).

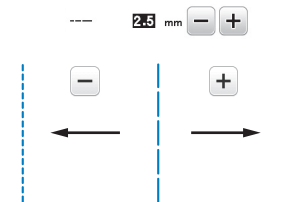

■ Impostazione di "L/R Shift (Spostamento SX/DX)"

È possibile regolare la posizione del punto a zig-zag per spostare il punto a destra o sinistra.

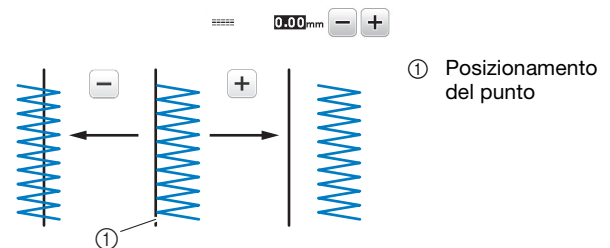

Regolazione della tensione del filo

A seconda del tessuto e del filo utilizzati, potrebbe risultare necessario modificare la tensione del filo.

■ Tensione del filo corretta

Il filo superiore e quello della spolina si devono incrociare in prossimità del centro del tessuto. Solo il filo superiore deve essere visibile dal diritto del tessuto e solo il filo della spolina deve essere visibile dal rovescio del tessuto.

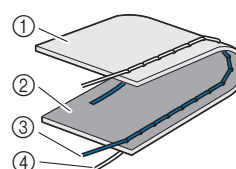

- ① Rovescio del tessuto
- ② Diritto del tessuto
- ③ Filo superiore
- ④ Filo spolina

■ Il filo superiore è troppo teso

Se il filo della spolina è visibile dal diritto del tessuto, il filo superiore è troppo teso. Allentare la tensione del filo.

Nota

- Se il filo della spolina è stato infilato in modo scorretto, il filo superiore potrebbe essere troppo teso. In questo caso, fare riferimento a “Installazione della spolina” a pagina 16 e infilare nuovamente il filo della spolina.

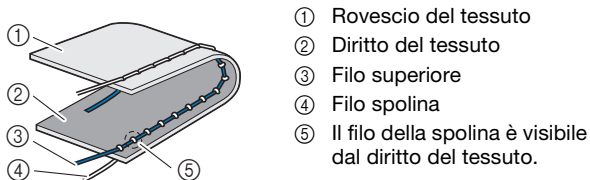

Ruotare la manopola di tensione del filo in senso antiorario per allentare la tensione del filo superiore.



■ Il filo superiore è troppo allentato

Se il filo superiore è visibile dal rovescio del tessuto, il filo superiore non è teso a sufficienza. Aumentare la tensione del filo.

Nota

- Se il filo superiore è stato infilato in modo scorretto, potrebbe non essere teso a sufficienza. In questo caso fare riferimento a “Infilatura superiore” a pagina 17 e infilare nuovamente il filo superiore.

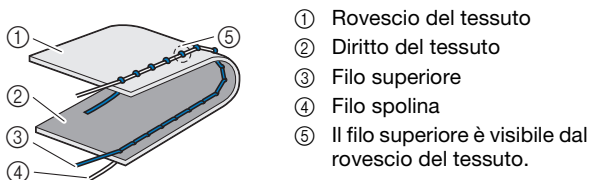

Ruotare la manopola di tensione del filo in senso orario per aumentare la tensione del filo superiore.



Nota

- Se non si infila correttamente il filo superiore o se non si installa correttamente la spolina, potrebbe non essere impossibile impostare la corretta tensione del filo. Se non è possibile ottenere la corretta tensione del filo, infilare di nuovo il filo superiore e inserire correttamente la spolina.

Suggerimenti utili per la cucitura

Suggerimenti per la cucitura

■ Cucitura di prova

Prima di iniziare il progetto di cucitura, si consiglia di cucire punti di prova utilizzando filo e tessuto uguali a quelli utilizzati per il progetto.

Mentre si controllano i risultati della cucitura, regolare la tensione del filo nonché la lunghezza e la larghezza del punto in base al numero di strati di tessuto e al punto cucito.

Nota

- Altri fattori, quali lo spessore del tessuto, il materiale stabilizzatore, ecc., influiscono sul punto; pertanto, occorre sempre cucire punti di prova prima di iniziare il progetto.
- Quando si eseguono punti a punto pieno decorativi o punti a punto pieno, è possibile che si verifichi un restringimento o una sovrapposizione dei punti; si consiglia pertanto di utilizzare un materiale stabilizzatore.

■ Modifica della direzione di cucitura

1 Quando la cucitura raggiunge un angolo, arrestare la macchina.

Lasciare l'ago abbassato (nel tessuto). Se l'ago resta sollevato quando la macchina interrompe la cucitura, premere \oplus (pulsante “Posizione ago”) per abbassarlo.

2 Alzare la leva del piedino premistoffa per ruotare il tessuto.

Ruotare il tessuto usando l'ago come perno.

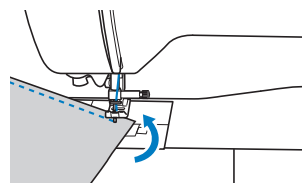

3 Abbassare la leva del piedino premistoffa e continuare a cucire.

■ Cucitura di curve

Arrestare la cucitura e modificare leggermente la direzione di cucitura per cucire intorno alla curva. Per i dettagli sull'esecuzione di un margine di cucitura uniforme, fare riferimento a “Cucitura di un margine di cucitura uniforme” a pagina 31.

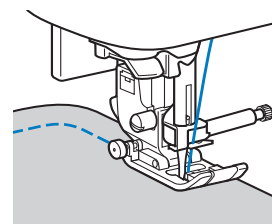

Se si cuce lungo una curva utilizzando il punto a zig-zag, selezionare una lunghezza del punto inferiore per ottenere un punto più sottile.

■ Cucitura di parti cilindriche

La rimozione della prolunga base piana consente la cucitura a braccio libero, semplificando la cucitura di parti cilindriche come polsini e gambe dei pantaloni.

- 1 **Rimuovere la prolunga base piana tirandola verso sinistra.**

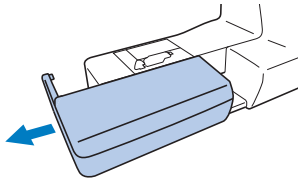

- 2 **Infilare la parte che si desidera cucire sul braccio libero e cucire partendo dalla parte superiore.**

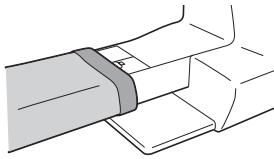

- 3 **Terminata la cucitura a braccio libero, reinstallare la prolunga base piana nella posizione originaria.**

Cucitura di un margine di cucitura uniforme

Per realizzare un margine di cucitura uniforme, iniziare a cucire in modo che il margine di cucitura si trovi a destra del piedino premistoffa e il bordo del tessuto sia allineato al bordo destro del piedino premistoffa o a un segno della placca ago.

■ Modifica della posizione dell'ago

La posizione dell'ago utilizzata come linea di base è diversa per il punto diritto (posizione sinistra dell'ago) e il punto diritto (posizione centrale dell'ago).

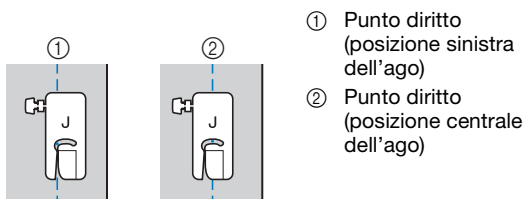

Se la larghezza del punto diritto (posizione sinistra dell'ago) è impostata sul valore standard (0,0 mm), la distanza dalla posizione dell'ago al lato destro del piedino premistoffa è 12 mm (1/2 in). Se si modifica la larghezza del punto (tra 0 e 7,0 mm (1/4 in)), cambierà anche la posizione dell'ago. Modificando la larghezza del punto e cucendo con il lato destro del piedino premistoffa allineato al bordo del tessuto, è possibile cucire un margine di cucitura con larghezza fissa.

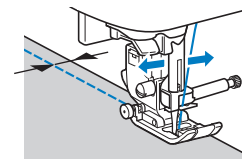
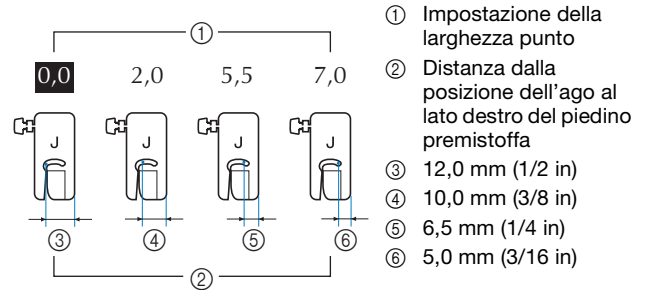

- Per i dettagli fare riferimento a "Impostazione della larghezza del punto" a pagina 29.

■ Allineamento del tessuto a un segno della placca ago

I segni della placca ago indicano la distanza dalla posizione dell'ago di una cucitura realizzata con il punto diritto (posizione sinistra dell'ago). Cucire tenendo il bordo del tessuto allineato a un segno della placca ago. La distanza tra i segni nel righello superiore è di 1/8 in (3 mm) e la distanza tra i segni della griglia è di 5 mm (3/16 in).

Per punti con posizione sinistra dell'ago (Larghezza punto: 0,0 mm)

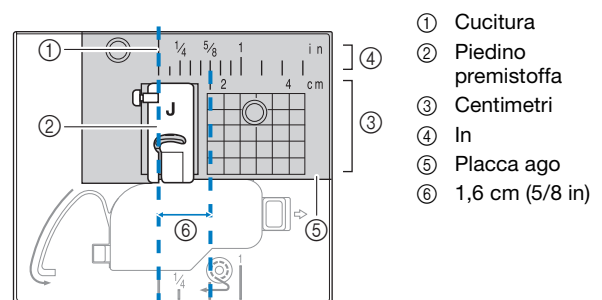

■ Allineamento del tessuto al piedino per zig-zag "J"

Il segno sul piedino per zig-zag "J" può essere utilizzato per cucire a circa 5 mm (3/16 in) dal bordo del tessuto. Quando si utilizza questa funzione, selezionare un punto diritto e impostare la larghezza del punto su 2,0 mm.

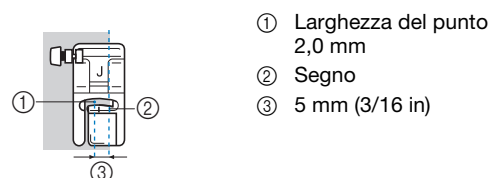

Cucitura di vari tessuti

■ Cucitura di tessuti spessi

□ Se il tessuto non passa sotto il piedino premistoffa

È possibile sollevare la leva del piedino premistoffa su due posizioni diverse. Se il tessuto non passa sotto il piedino premistoffa, ad esempio quando si cuciono insieme tessuti spessi, alzare al massimo la leva del piedino premistoffa in modo che sia possibile posizionare il tessuto sotto il piedino.

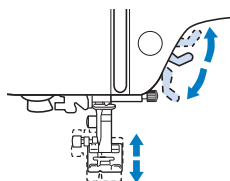

□ Se il tessuto non avanza

Quando si cuce tessuto spesso, ad esempio denim o trapunta, il tessuto potrebbe non avanzare all'inizio della cucitura se il piedino premistoffa non è in piano, come illustrato di seguito. In questo caso, utilizzare il perno di blocco del piedino premistoffa (pulsante nero sul lato sinistro) sul piedino per zig-zag "J" in modo che il piedino premistoffa venga tenuto in piano durante la cucitura, consentendo l'avanzamento uniforme del tessuto.

Se il piedino premistoffa è eccessivamente disallineato, posizionare carta spessa o tessuto (dello stesso spessore del tessuto da cucire) sotto l'estremità esterna del piedino per poter iniziare a cucire senza problemi.

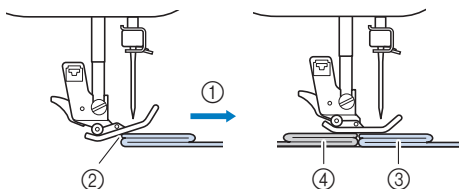

- ① Direzione di cucitura
- ② Disallineamento
- ③ Tessuto da cucire
- ④ Tessuto o carta spessa

- 1** Sollevare la leva del piedino premistoffa.
- 2** Allineare l'inizio della cucitura e posizionare il tessuto.
- 3** Tenendo in piano il piedino per zig-zag "J", tenere premuto il perno di blocco del piedino premistoffa (pulsante nero sul lato sinistro) e abbassare la leva del piedino premistoffa.

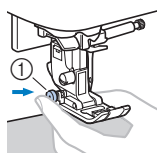

- ① Perno di blocco del piedino premistoffa (pulsante nero)

4 Rilasciare il perno di blocco del piedino premistoffa (pulsante nero).

→ Il piedino premistoffa rimane in piano, consentendo l'avanzamento del tessuto.

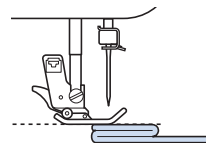

→ Terminata la cucitura, il piedino premistoffa tornerà all'angolazione originaria.

⚠ ATTENZIONE

- Se si cuce tessuto spesso più di 6 mm (15/64 in) o se si spinge il tessuto con troppa forza si rischia di piegare o rompere l'ago.

■ Cucitura di tessuti sottili

Quando si cuciono tessuti sottili, ad esempio chiffon, la cucitura potrebbe disallinearsi o il tessuto potrebbe non avanzare correttamente. Spostare l'ago (per verificare che si utilizzi un ago sottile) all'estrema sinistra o destra in modo che il tessuto non venga tirato nell'area della griffa di trasporto. In questo caso, o se la cucitura si ritira, posizionare uno stabilizzatore idrosolubile sotto il tessuto e cucirli insieme.

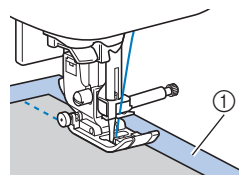

- ① Stabilizzatore idrosolubile (non tessuto)

■ Cucitura di tessuti elastici

Innanzitutto imbastire i pezzi di tessuto insieme, quindi cucire senza tendere il tessuto. Se la cucitura è disallineata, posizionare uno stabilizzatore solubile in acqua sotto il tessuto e cucirli insieme.

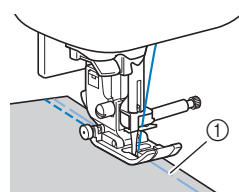

- ① Imbastitura

Per ottenere risultati ottimali quando si cuce su tessuti a maglia, utilizzare i punti elastici. Utilizzare anche un ago per maglieria (ago con punta a sfera (colore dorato)). Di seguito sono indicati i punti consigliati e i rispettivi numeri.

N°	1-05	1-06	1-11	1-12	2-13
Punto					

■ Cucitura di pelli o tessuti in vinile

Se si cuciono tessuti che possono aderire al piedino premistoffa, ad esempio pelle o tessuti in vinile, sostituire il piedino premistoffa con il piedino doppio trasporto*, piedino antiaderente* o piedino a rullo*.

* Elementi venduti separatamente, contattare il rivenditore Brother autorizzato.

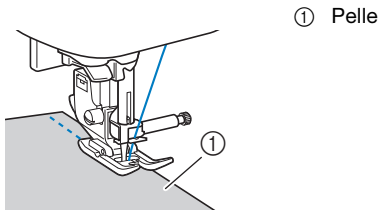

① Pelle

Se la pelle o il tessuto in vinile aderisce alla prolunga base piana, cucire con carta per fotocopie o lucida posizionata sopra la prolunga base piana in modo che il tessuto si sposti senza problemi.

Se si posiziona la carta in modo che non copra la placca ago, la carta non verrà cucita insieme al tessuto.

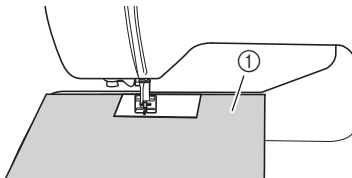

① Carta per fotocopie o lucida

💡 Nota

- Il piedino doppio trasporto può essere utilizzato solo con i punti a punto diritto o zig-zag. Non cucire punti di fermatura con il piedino doppio trasporto.
- Quando si cuce con il piedino doppio trasporto, utilizzare una velocità compresa tra minima e media.
- Quando si utilizza il piedino doppio trasporto, eseguire una cucitura di prova su un pezzo della pelle o del vinile da utilizzare nel progetto per verificare che il piedino non lasci segni.

■ Cucitura di nastro in velcro

⚠ ATTENZIONE

- Utilizzare solo nastro in velcro senza adesivo concepito per la cucitura. Se la colla aderisce all'ago o al cestello della spolina, potrebbe causare guasti.
- Se si cuce il nastro in velcro con un ago fine (65/9-75/11), l'ago potrebbe rompersi o piegarsi.

💡 Nota

- Prima di cucire, imbastire insieme il tessuto e il nastro in velcro.

Assicurarsi che l'ago passi attraverso il nastro in velcro ruotando il volantino, e abbassare l'ago nel nastro prima di cucire. Dopo di che, cucire il bordo del nastro in velcro a velocità ridotta.

Se l'ago non passa attraverso il nastro in velcro, sostituirlo con l'ago per tessuti spessi. Per i dettagli fare riferimento a "Combinazioni tessuto/filo/ago" a pagina 21.

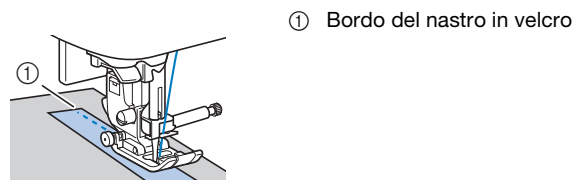

① Bordo del nastro in velcro



Capitolo 3 PUNTI VARI

Tabella dei punti



Punti utili

Promemoria

- I punti illustrati nelle tabelle e alcune illustrazioni possono differire leggermente dai punti visualizzati sul display LCD.
- Quando è selezionato uno dei seguenti punti, premendo  (Pulsante "Punto di fermatura/rinforzo") si cuciranno i punti di fermatura.

N°	1-01	1-03	1-08
Punto			

Quando sono selezionati altri punti, premendo  (Pulsante "Punto di fermatura/rinforzo") si cuciranno i punti di rinforzo.



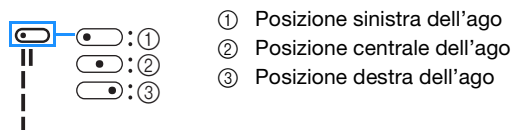

-  o  o  in alcune illustrazioni mostra la posizione dell'ago del punto.











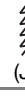

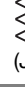
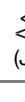
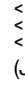









Nota

















- Il piedino doppio trasporto può essere utilizzato solo con i punti a punto diritto o zig-zag. Non cucire punti di fermatura con il piedino doppio trasporto.

* L'ago gemello può essere utilizzato montando il piedino per zig-zag "J".

Punto (Piedino premistoffa)	N°	Nome del punto/ Applicazioni	Larghezza punto (mm (in)) Auto. Manuale	Lunghezza punto (mm (in)) Auto. Manuale
 (J)	1-01*	Punto diritto (sinistra) Cuciture in generale, arricciature, nervature, ecc.	0,0 (0) 0,0 - 7,0 (0 - 1/4)	2,5 (3/32) 0,2 - 5,0 (1/64 - 3/16)
 (J)	1-02*	Punto diritto (sinistra) Cuciture in generale, arricciature, nervature, ecc.	0,0 (0) 0,0 - 7,0 (0 - 1/4)	2,5 (3/32) 0,2 - 5,0 (1/64 - 3/16)
 (J)	1-03*	Punto diritto (centro) Cuciture in generale, arricciature, nervature, ecc.	3,5 (1/8) 0,0 - 7,0 (0 - 1/4)	2,5 (3/32) 0,2 - 5,0 (1/64 - 3/16)
 (J)	1-04*	Punto diritto (centro) Cuciture in generale, arricciature, nervature, ecc.	3,5 (1/8) 0,0 - 7,0 (0 - 1/4)	2,5 (3/32) 0,2 - 5,0 (1/64 - 3/16)

Punto (Piedino premistoffa)	N°	Nome del punto/ Applicazioni	Larghezza punto (mm (in)) Auto. Manuale	Lunghezza punto (mm (in)) Auto. Manuale
 (J)	1-05*	Punto elastico triplo Cuciture di rinforzo in generale e cuciture decorative	0,0 (0) 0,0 - 7,0 (0 - 1/4)	2,5 (3/32) 0,4 - 5,0 (1/64 - 3/16)
 (J)	1-06*	Punto elastico Punti di rinforzo, cuciture e applicazioni decorative	1,0 (1/16) 0,0 - 7,0 (0 - 1/4)	2,5 (3/32) 0,4 - 5,0 (1/64 - 3/16)
 (J)	1-07	Punto di imbastitura Per l'imbastitura. Se il filo dell'imbastitura cade dal tessuto, tirare verso l'alto il filo spolina prima di cucire, quindi tirare il filo superiore e il filo spolina sotto il piedino premistoffa verso la parte posteriore della macchina (pagina 20). Tenere fermo il filo superiore e il filo spolina quando si inizia a cucire, quindi tagliare i fili con molto eccesso al termine della cucitura. Infine, tenere fermo il filo superiore e il filo spolina all'inizio della cucitura mentre si dispone il tessuto.	0,0 (0) 0,0 - 7,0 (0 - 1/4)	-
 (J)	1-08*	Punto zig-zag Sopraggito, rammendo.	3,5 (1/8) 0,0 - 7,0 (0 - 1/4)	1,4 (1/16) 0,0 - 5,0 (0 - 3/16)
 (J)	1-09*	Punto zig-zag Sopraggito, rammendo.	3,5 (1/8) 0,0 - 7,0 (0 - 1/4)	1,4 (1/16) 0,0 - 5,0 (0 - 3/16)
 (J)	1-10*	Punto zig-zag (destra) Inizio con posizione destra dell'ago, cucitura a zig-zag verso sinistra.	3,5 (1/8) 2,5 - 5,0 (3/32 - 3/16)	1,4 (1/16) 0,3 - 5,0 (1/64 - 3/16)
 (J)	1-11*	Punto elastico a zig-zag (2 fasi) Sopraggito (tessuti medi ed elastici), applicazione nastro ed elastico	5,0 (3/16) 0,0 - 7,0 (0 - 1/4)	1,0 (1/16) 0,2 - 5,0 (1/64 - 3/16)
 (J)	1-12*	Punto elastico a zig-zag (3 fasi) Sopraggito (tessuti medi, pesanti ed elastici), applicazione nastro ed elastico	5,0 (3/16) 0,0 - 7,0 (0 - 1/4)	1,0 (1/16) 0,2 - 5,0 (1/64 - 3/16)
 (G)	1-13	Punto sopraggito Rinforzo di tessuti leggeri e medi	3,5 (1/8) 2,5 - 5,0 (3/32 - 3/16)	2,0 (1/16) 0,4 - 5,0 (1/64 - 3/16)
 (G)	1-14	Punto sopraggito Rinforzo di tessuti pesanti	5,0 (3/16) 2,5 - 5,0 (3/32 - 3/16)	2,5 (3/32) 0,4 - 5,0 (1/64 - 3/16)

Punto (Pie-dino pre-misto ffa)	N°	Nome del punto/ Applicazioni	Larghezza punto (mm (in)) Auto. Manuale	Lunghezza punto (mm (in)) Auto. Manuale
	1-15	Punto soprappiglio Rinforzo di tessuti medi, pesanti e facilmente sfilacciabili o per punti decorativi.	5,0 (3/16) 3,5 - 5,0 (1/8 - 3/16)	2,5 (3/32) 0,4 - 5,0 (1/64 - 3/16)
	1-16*	Punto soprappiglio Cuciture rinforzate di tessuti elastici	5,0 (3/16) 0,0 - 7,0 (0 - 1/4)	2,5 (3/32) 0,4 - 5,0 (1/64 - 3/16)
	1-17*	Punto soprappiglio Rinforzo di tessuti elastici medi e tessuti pesanti, punti decorativi	5,0 (3/16) 0,0 - 7,0 (0 - 1/4)	2,5 (3/32) 0,4 - 5,0 (1/64 - 3/16)
	1-18*	Punto soprappiglio Rinforzo di tessuti elastici, punti decorativi	4,0 (3/16) 0,0 - 7,0 (0 - 1/4)	4,0 (3/16) 0,4 - 5,0 (1/64 - 3/16)
	1-19	Punto soprappiglio Cuciture su tessuti elastici a maglia	5,0 (3/16) 0,0 - 7,0 (0 - 1/4)	4,0 (3/16) 0,4 - 5,0 (1/64 - 3/16)
	1-20	Con taglierina laterale Punto diritto durante il taglio del tessuto	0,0 (0) 0,0 - 2,5 (0 - 3/32)	2,5 (3/32) 0,2 - 5,0 (1/64 - 3/16)
	1-21	Con taglierina laterale Punto zig-zag durante il taglio del tessuto	3,5 (1/8) 3,5 - 5,0 (1/8 - 3/16)	1,4 (1/16) 0,0 - 5,0 (0 - 3/16)
	1-22	Con taglierina laterale Punto soprappiglio durante il taglio del tessuto	3,5 (1/8) 3,5 - 5,0 (1/8 - 3/16)	2,0 (1/16) 0,4 - 5,0 (1/64 - 3/16)
	1-23	Con taglierina laterale Punto soprappiglio durante il taglio del tessuto	5,0 (3/16) 3,5 - 5,0 (1/8 - 3/16)	2,5 (3/32) 0,4 - 5,0 (1/64 - 3/16)
	1-24	Con taglierina laterale Punto soprappiglio durante il taglio del tessuto	5,0 (3/16) 3,5 - 5,0 (1/8 - 3/16)	2,5 (3/32) 0,4 - 5,0 (1/64 - 3/16)
	1-25	Punto impuntura (destra) Rattoppo/patchwork con margine di cucitura destra di 6,5 mm (circa 1/4 in)	5,5 (7/32) 0,0 - 7,0 (0 - 1/4)	2,0 (1/16) 0,2 - 5,0 (1/64 - 3/16)
	1-26	Punto impuntura (centrale) Rattoppo/patchwork	-	2,0 (1/16) 0,2 - 5,0 (1/64 - 3/16)
	1-27	Punto per trapuntatura tipo "fatta a mano" Punto per trapuntatura con aspetto simile alla trapuntatura fatta a mano quando si utilizza filo di nylon trasparente per il filo superiore e un colore del filo che corrisponda alla trapunta per il filo spolina. Cucire con il filo ben teso in modo che il filo spolina risulti visibile sul lato diritto del tessuto. Utilizzare un ago compreso tra 90/14 e 100/16.	0,0 (0) 0,0 - 7,0 (0 - 1/4)	2,5 (3/32) 0,4 - 5,0 (1/64 - 3/16)
	1-28	Punto zig-zag per applicazioni trapunte Punto a zig-zag per trapuntare e cucire su pezzi di trapunta applicati	3,5 (1/8) 0,0 - 7,0 (0 - 1/4)	1,4 (1/16) 0,0 - 5,0 (0 - 3/16)

Punto (Pie-dino pre-misto ffa)	N°	Nome del punto/ Applicazioni	Larghezza punto (mm (in)) Auto. Manuale	Lunghezza punto (mm (in)) Auto. Manuale
	1-29	Punto per applicazioni trapunte Punto per trapunta per applicazioni invisibili o giunture	1,5 (1/16) 0,0 - 3,5 (0 - 1/8)	1,8 (1/16) 0,4 - 5,0 (1/64 - 3/16)
	1-30	Punto battuto per trapuntatura Trapuntatura su sfondo	7,0 (1/4) 0,0 - 7,0 (0 - 1/4)	1,6 (1/16) 0,4 - 5,0 (1/64 - 3/16)
	2-01	Punto orlo invisibile Orli su stoffe tessute	00 3← - →3	2,0 (1/16) 0,4 - 5,0 (1/64 - 3/16)
	2-02	Punto orlo invisibile elastico Orli su tessuti elastici	00 3← - →3	2,0 (1/16) 0,4 - 5,0 (1/64 - 3/16)
	2-03*	Punto coperta Applicazioni, punto coperta decorativo	3,5 (1/8) 0,0 - 7,0 (0 - 1/4)	2,5 (3/32) 0,4 - 5,0 (1/64 - 3/16)
	2-04*	Punto coperta Applicazioni, punto coperta decorativo	2,5 (3/32) 0,0 - 7,0 (0 - 1/4)	2,5 (3/32) 0,4 - 5,0 (1/64 - 3/16)
	2-05*	Punto orlo conchiglia Finitura con orlo a conchiglia su tessuti	4,0 (3/16) 0,0 - 7,0 (0 - 1/4)	2,5 (3/32) 0,2 - 5,0 (1/64 - 3/16)
	2-06*	Punto smerlo raso Decorazione di colletti di camicette, orli di fazzoletti	5,0 (3/16) 0,0 - 7,0 (0 - 1/4)	0,5 (1/32) 0,1 - 5,0 (1/64 - 3/16)
	2-07*	Punto di collegamento patchwork Punti patchwork, punti decorativi	4,0 (3/16) 0,0 - 7,0 (0 - 1/4)	1,2 (1/16) 0,2 - 5,0 (1/64 - 3/16)
	2-08*	Punto doppio soprappiglio patchwork Punti patchwork, punti decorativi	5,0 (3/16) 0,0 - 7,0 (0 - 1/4)	2,5 (3/32) 0,4 - 5,0 (1/64 - 3/16)
	2-09*	Punto per fissare Punto decorativo, fissaggio di cordoncini	5,0 (3/16) 0,0 - 7,0 (0 - 1/4)	1,2 (1/16) 0,2 - 5,0 (1/64 - 3/16)
	2-10*	Punto smock Smock, punti decorativi	5,0 (3/16) 0,0 - 7,0 (0 - 1/4)	1,6 (1/16) 0,4 - 5,0 (1/64 - 3/16)
	2-11*	Punto piuma Punto a giorno, punti decorativi	5,0 (3/16) 0,0 - 7,0 (0 - 1/4)	2,5 (3/32) 0,4 - 5,0 (1/64 - 3/16)
	2-12*	Punto a giorno incrociato Punto a giorno, punti decorativi e di collegamento	5,0 (3/16) 0,0 - 7,0 (0 - 1/4)	2,5 (3/32) 0,4 - 5,0 (1/64 - 3/16)
	2-13*	Punto per applicazione nastri Applicazione di nastro su giunture su tessuto elastico	4,0 (3/16) 0,0 - 7,0 (0 - 1/4)	1,0 (1/16) 0,2 - 5,0 (1/64 - 3/16)
	2-14	Punto a scala Punti decorativi	4,0 (3/16) 0,0 - 7,0 (0 - 1/4)	3,0 (1/8) 0,4 - 5,0 (1/64 - 3/16)
	2-15*	Punto rick-rack Cucitura superiore decorativa	4,0 (3/16) 0,0 - 7,0 (0 - 1/4)	2,5 (3/32) 0,4 - 5,0 (1/64 - 3/16)
	2-16*	Punto decorativo Punti decorativi	5,5 (7/32) 0,0 - 7,0 (0 - 1/4)	1,6 (1/16) 0,4 - 5,0 (1/64 - 3/16)

Punto (Piedino pre-mistofa)	N°	Nome del punto/ Applicazioni	Larghezza punto (mm (in)) Auto. Manuale	Lunghezza punto (mm (in)) Auto. Manuale
	2-17*	Punto a serpentina Punti decorativi e fissaggio elastico	5,0 (3/16) 0,0 - 7,0 (0 - 1/4)	1,0 (1/16) 0,2 - 5,0 (1/64 - 3/16)
	3-01*	Orlo zig-zag Orli decorativi, rinforzi	6,0 (15/64) 0,0 - 7,0 (0 - 1/4)	3,0 (1/8) 0,4 - 5,0 (1/64 - 3/16)
	3-02	Orli decorativi Orli decorativi, cuciture di merletti, punti spillo	3,5 (1/8) 0,0 - 7,0 (0 - 1/4)	2,5 (3/32) 0,4 - 5,0 (1/64 - 3/16)
	3-03	Orli decorativi Orli decorativi	3,0 (1/8) 0,0 - 7,0 (0 - 1/4)	3,5 (1/8) 0,4 - 5,0 (1/64 - 3/16)
	3-04	Orli decorativi Orli decorativi, punto a margherita	6,0 (15/64) 0,0 - 7,0 (0 - 1/4)	3,0 (1/8) 0,4 - 5,0 (1/64 - 3/16)
	3-05	Orli decorativi Decorazione tradizionale, orli decorativi	5,0 (3/16) 0,0 - 7,0 (0 - 1/4)	3,5 (1/8) 0,4 - 5,0 (1/64 - 3/16)
	3-06*	Orli decorativi Decorazione tradizionale, orli decorativi	5,0 (3/16) 0,0 - 7,0 (0 - 1/4)	4,0 (3/16) 0,4 - 5,0 (1/64 - 3/16)
	3-07*	Orli decorativi Decorazione tradizionale, orli decorativi	6,0 (15/64) 0,0 - 7,0 (0 - 1/4)	1,6 (1/16) 0,4 - 5,0 (1/64 - 3/16)
	3-08	Orli decorativi Decorazione tradizionale, orli decorativi	6,0 (15/64) 0,0 - 7,0 (0 - 1/4)	3,0 (1/8) 0,4 - 5,0 (1/64 - 3/16)
	3-09	Orli decorativi Decorazione tradizionale, orli decorativi	4,0 (3/16) 0,0 - 7,0 (0 - 1/4)	2,5 (3/32) 0,4 - 5,0 (1/64 - 3/16)
	3-10*	Orli decorativi Decorazione tradizionale, orli decorativi	5,0 (3/16) 0,0 - 7,0 (0 - 1/4)	2,0 (1/16) 0,4 - 5,0 (1/64 - 3/16)
	4-01	Punto per asole arrotondate strette Asole su tessuti da leggeri a medi	5,0 (3/16) 3,0 - 5,0 (1/8 - 3/16)	0,4 (1/64) 0,2 - 1,0 (1/64 - 1/16)
	4-02	Punto per asole affusolate a estremità tonda Asole affusolate di chiusura con rinforzo	5,0 (3/16) 3,0 - 5,0 (1/8 - 3/16)	0,4 (1/64) 0,2 - 1,0 (1/64 - 1/16)
	4-03	Punto per asole con estremità arrotondata Asole con travetta verticale per tessuti pesanti	5,0 (3/16) 3,0 - 5,0 (1/8 - 3/16)	0,4 (1/64) 0,2 - 1,0 (1/64 - 1/16)
	4-04	Punto per asole rettangolari strette Asole per tessuti da leggeri a medi	5,0 (3/16) 3,0 - 5,0 (1/8 - 3/16)	0,4 (1/64) 0,2 - 1,0 (1/64 - 1/16)
	4-05	Punto per asole elastiche Asole per tessuti elastici o orditi	6,0 (15/64) 3,0 - 6,0 (1/8 - 15/64)	1,0 (1/16) 0,5 - 2,0 (1/32 - 1/16)
	4-06	Punto per asole decorative Asole per decorazioni tradizionali e tessuti elastici	6,0 (15/64) 3,0 - 6,0 (1/8 - 15/64)	1,5 (1/16) 1,0 - 3,0 (1/16 - 1/8)

Punto (Piedino pre-mistofa)	N°	Nome del punto/ Applicazioni	Larghezza punto (mm (in)) Auto. Manuale	Lunghezza punto (mm (in)) Auto. Manuale
	4-07	Punto per asole cornice Primo passaggio per eseguire asole a cornice	5,0 (3/16) 0,0 - 6,0 (0 - 15/64)	2,0 (1/16) 0,2 - 4,0 (1/64 - 3/16)
	4-08	Punto per asole a occhiello Asole su tessuti pesanti o spessi per bottoni piatti grandi	7,0 (1/4) 3,0 - 7,0 (1/8 - 1/4)	0,5 (1/32) 0,3 - 1,0 (1/64 - 1/16)
	4-09	Punto per asole a occhiello affusolate Asole su tessuti da medi a pesanti per bottoni piatti grandi	7,0 (1/4) 3,0 - 7,0 (1/8 - 1/4)	0,5 (1/32) 0,3 - 1,0 (1/64 - 1/16)
	4-10	Punto per asole a occhiello Asole con travetta verticale per il rinforzo di tessuti pesanti spessi	7,0 (1/4) 3,0 - 7,0 (1/8 - 1/4)	0,5 (1/32) 0,3 - 1,0 (1/64 - 1/16)
	4-11	Punto per rammendo Rammendo di tessuti medi	7,0 (1/4) 2,5 - 7,0 (3/32 - 1/4)	2,0 (1/16) 0,4 - 2,5 (1/64 - 3/32)
	4-12	Punto per rammendo Rammendo di tessuti pesanti	7,0 (1/4) 2,5 - 7,0 (3/32 - 1/4)	2,0 (1/16) 0,4 - 2,5 (1/64 - 3/32)
	4-13	Punto per travette Rinforzo di aperture di tasche, ecc.	2,0 (1/16) 1,0 - 3,0 (1/16 - 1/8)	0,4 (1/64) 0,3 - 1,0 (1/64 - 1/16)
	4-14	Punto per cucitura di bottoni Applicazione di bottoni	3,5 (1/8) 2,5 - 4,5 (3/32 - 3/16)	-
	4-15	Punto per occhielli Per esecuzione di occhielli, fori su cinture, ecc.	7,0 (1/4) 7,0 6,0 5,0 (1/4 15/64 3/16)	7,0 (1/4) 7,0 6,0 5,0 (1/4 15/64 3/16)

■ Punti decorativi

Utilizzare il piedino per monogrammi "N".

L'ago gemello può essere utilizzato solo con il punto pieno . Inoltre, accertarsi di montare il piedino per zig-zag "J" quando si utilizza l'ago gemello.

Punti decorativi						
5-01	5-02	5-03	5-04	5-05	5-06	5-07
5-08	5-09	5-10	5-11	5-12	5-13	5-14
5-15	5-16	5-17	5-18	5-19	5-20	5-21
5-22	5-23	5-24	5-25	5-26	5-27	5-28
5-29	5-30	5-31				

Punti pieni decorativi						
6-01	6-02	6-03	6-04	6-05	6-06	6-07
6-08	6-09	6-10				
Punti pieni						
7-01	7-02	7-03	7-04	7-05	7-06	7-07
7-08	7-09	7-10	7-11	7-12	7-13	7-14
7-15	7-16	7-17				
Punti croce						
8-01	8-02	8-03	8-04	8-05	8-06	8-07
8-08	8-09	8-10	8-11			
Punti utili decorativi						
9-01	9-02	9-03	9-04	9-05	9-06	9-07
9-08	9-09	9-10	9-11	9-12	9-13	9-14
9-15	9-16	9-17	9-18	9-19	9-20	9-21
9-22	9-23	9-24	9-25	9-26	9-27	9-28
9-29	9-30	9-31	9-32	9-33	9-34	9-35
9-36	9-37	9-38	9-39	9-40		

■ **Punti a caratteri**

Utilizzare il piedino per monogrammi "N".
Non è possibile utilizzare l'ago gemello.

Punti a caratteri (carattere gotico)											
A	B	C	D	E	F	G	H	I	J	K	L
M	N	O	P	Q	R	S	T	U	V	W	X
Y	Z	_									
0	1	2	3	4	5	6	7	8	9	#	%
-	+	x	÷	=	*	.	,	&	?	!	@
<	>	()	[]	/	\	~	©	®	™
“	”	”	’	’	’	’	’	’	’	’	’
Ä	Å	Æ	Ç	Ð	Ñ	Ö	Ø	Œ	Û	Ü	ß
Punti a caratteri (carattere corsivo)											
A	B	C	D	E	F	G	H	I	J	K	L
M	N	O	P	Q	R	S	T	U	V	W	X
Y	Z	_									
0	1	2	3	4	5	6	7	8	9	#	%
-	+	x	÷	=	*	.	,	&	?	!	@
<	>	()	[]	/	\	~	©	®	™
“	”	”	’	’	’	’	’	’	’	’	’
Ä	Å	Æ	Ç	Ð	Ñ	Ö	Ø	Œ	Û	Ü	ß
Punti a caratteri (contorno)											
A	B	C	D	E	F	G	H	I	J	K	L
M	N	O	P	Q	R	S	T	U	V	W	X
Y	Z	_									
0	1	2	3	4	5	6	7	8	9	#	%
-	+	x	÷	=	*	.	,	&	?	!	@
<	>	()	[]	/	\	~	©	®	™
“	”	”	’	’	’	’	’	’	’	’	’
Ä	Å	Æ	Ç	Ð	Ñ	Ö	Ø	Œ	Û	Ü	ß

Punti a caratteri (carattere giapponese)

あいうえおあいうえお
 かきくけこがぎぐげご
 さしすせそざじずぜぞ
 たちつてとだぢづでどっ
 なにぬねのはひふへほ
 ばびぶべぼぱぴぷぺぽ
 まみむめもやゆよゃゅょ
 らりるれろわをん
 アイウエオァィウエォヴ
 カキクケコガギグゲゴ
 サシスセソザジズゼゾ
 タチツテトダヂヅデドッ
 ナニヌネノハヒフヘホ
 バビブベボパピプペポ
 マミムメモヤユヨャュョ
 ラリルレロワヲン
 0 1 2 3 4 5 6 7 8 9
 〇 ー 二 三 四 五 六 七 八 九 十
 & ? ! () - _
 生年月日才保育幼稚園小中
 学校組部火水木金土

Punti utili

⚠ ATTENZIONE

- Prima di sostituire il piedino premistoffa, premere  (tasto Sostituzione ago/piedino premistoffa) sul pannello operativo per bloccare tutti i tasti e i pulsanti, onde evitare lesioni nel caso in cui si prema il pulsante "Avvio/Stop" o qualsiasi altro pulsante e la macchina si avvii. Per i dettagli sulla sostituzione del piedino premistoffa, fare riferimento a "Sostituzione del piedino premistoffa" a pagina 23.

Punti soprappiglio



Cucire punti soprappiglio lungo i bordi del tessuto per evitare che si sfilaccino.

■ Utilizzo del piedino per soprappiglio "G"

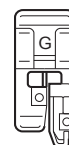
- Montare il piedino per soprappiglio "G".



- Selezionare un punto.

N°	1-13	1-14	1-15
Punto			

- Per i dettagli fare riferimento a "Tabella dei punti" a pagina 35.

⚠ ATTENZIONE

- Quando si utilizza il piedino per soprappiglio "G", accertarsi di selezionare un punto che può essere utilizzato con il piedino per soprappiglio "G". Se si cuce con il punto errato, l'ago potrebbe colpire il piedino premistoffa, piegando l'ago o danneggiando il piedino premistoffa.

- Posizionare il tessuto con il bordo contro la guida del piedino premistoffa, quindi abbassare la leva del piedino premistoffa.

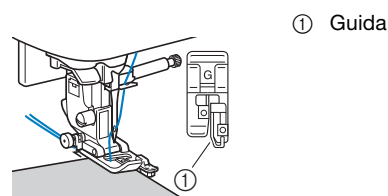

- 4** Ruotare il volantino verso di sé (in senso antiorario). Controllare che l'ago non tocchi il piedino premistoffa.

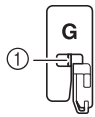

- ① L'ago non deve toccare la barra centrale

- 5** Cucire con l'orlo del tessuto contro la guida del piedino premistoffa.

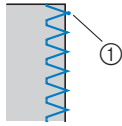

- ① Punto di discesa dell'ago

⚠ ATTENZIONE

- Tirare il tessuto all'indietro terminata la cucitura. Tirando il tessuto lateralmente o in avanti si rischia di danneggiare il perno del piedino premistoffa.
- Se il filo si ingarbuglia sul piedino premistoffa, rimuovere il filo ingarbugliato e sollevare la leva del piedino premistoffa per rimuovere il piedino. Se si solleva il piedino premistoffa mentre il filo è ingarbugliato, si potrebbe danneggiare.

- 6** Premere il pulsante "Avvio/Stop" per interrompere la cucitura quando si è finito e sollevare il piedino premistoffa e l'ago per tirare il tessuto sotto il piedino premistoffa verso il retro della macchina.

■ Utilizzo del piedino per zig-zag "J"

- 1** Montare il piedino per zig-zag "J".

- 2** Selezionare un punto.

N°	1-08	1-10	1-11	1-12
Punto				
N°	1-16	1-17	1-18	1-19
Punto				

- Per i dettagli fare riferimento a "Tabella dei punti" a pagina 35.

- 3** Cucire lungo il bordo del tessuto con l'ago che scende oltre il bordo a destra.

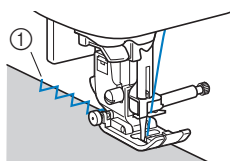

- ① Punto di discesa dell'ago

Punti orlo invisibile

Fissare la parte inferiore di gonne e pantaloni con un orlo invisibile.

📖 Promemoria

- Quando le dimensioni di parti cilindriche sono troppo piccole per spostarsi sul braccio o la lunghezza è troppo corta, il tessuto non avanza e non è possibile ottenere i risultati desiderati.

- 1** Girare la gonna o i pantaloni al rovescio.

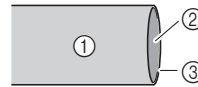

- ① Rovescio del tessuto
② Diritto del tessuto
③ Parte inferiore del tessuto

- 2** Piegarla parte inferiore del tessuto alla lunghezza desiderata per l'orlo, quindi premere.

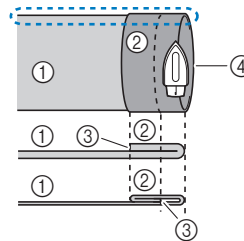

- ① Rovescio del tessuto
② Diritto del tessuto
③ Parte inferiore del tessuto
④ Lunghezza desiderata per l'orlo

<Tessuto pesante>

<Tessuto normale>

<Visto di lato>

- 3** Con un gesso da sarto, segnare il tessuto a circa 5 mm (3/16 in) dal margine del tessuto, quindi imbastirlo.

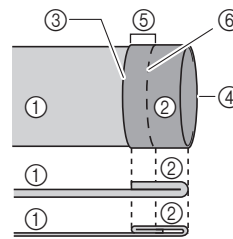

- ① Rovescio del tessuto
② Diritto del tessuto
③ Parte inferiore del tessuto
④ Lunghezza desiderata per l'orlo
⑤ 5 mm (3/16 in)
⑥ Imbastitura

<Tessuto pesante>

<Tessuto normale>

<Visto di lato>

- 4** Piegarla indietro il tessuto interno lungo l'imbastitura.

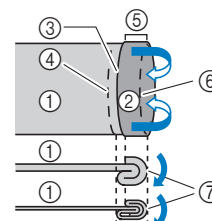

- ① Rovescio del tessuto
② Diritto del tessuto
③ Parte inferiore del tessuto
④ Lunghezza desiderata per l'orlo
⑤ 5 mm (3/16 in)
⑥ Imbastitura
⑦ Punto di imbastitura

<Tessuto pesante>

<Tessuto normale>

<Visto di lato>

5 Aprire il margine del tessuto e posizionare il tessuto con il rovescio rivolto verso l'alto.

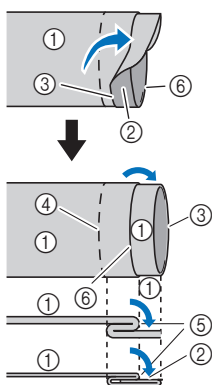

- ① Rovescio del tessuto
- ② Diritto del tessuto
- ③ Margine del tessuto
- ④ Margine desiderato dell'orlo
- ⑤ Punto di imbastitura
- ⑥ Imbastitura

<Visto di lato>

<Tessuto pesante>

<Tessuto normale>

6 Montare il piedino per orlo invisibile "R".

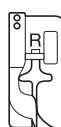

7 Selezionare un punto.

N°	2-01	2-02
Punto		

- Per i dettagli fare riferimento a "Tabella dei punti" a pagina 35.

8 Togliere la prolunga base piana per utilizzare il braccio libero.

9 Infilare l'elemento che si desidera cucire sul braccio libero, verificando che il tessuto avanzi correttamente, quindi iniziare a cucire.

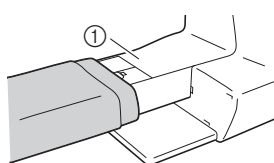

- ① Braccio libero

10 Posizionare il tessuto con il margine dell'orlo piegato contro la guida del piedino premistoffa, quindi abbassare la leva del piedino premistoffa.

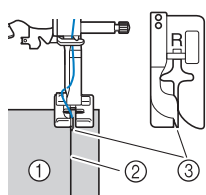

- ① Rovescio del tessuto
- ② Piega dell'orlo
- ③ Guida

11 Regolare la larghezza del punto finché l'ago prende appena la piega dell'orlo. (pagina 29)

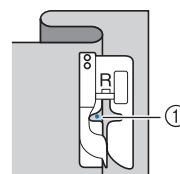

- ① Punto di discesa dell'ago

Quando si modifica il punto di discesa dell'ago, sollevare l'ago e modificare la larghezza del punto.

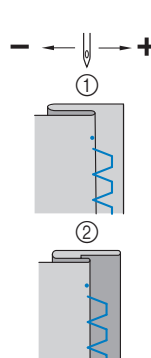

- ① Tessuto pesante
- ② Tessuto normale

Promemoria

- I punti orlo invisibile non possono essere cuciti se il punto di discesa dell'ago sinistro non prende la piega. Se l'ago prende troppo la piega, il tessuto non può essere aperto e la cucitura visibile sul diritto del tessuto risulterà molto larga, con una finitura meno pregevole.

12 Cucire con la piega dell'orlo contro la guida del piedino premistoffa.

13 Premere il pulsante "Avvio/Stop" per interrompere la cucitura quando si è finito e sollevare il piedino premistoffa e l'ago per tirare il tessuto sotto il piedino premistoffa verso il retro della macchina.

Nota

- Accertarsi di tirare il tessuto verso il retro della macchina dopo la cucitura. Tirando il tessuto lateralmente o in avanti si rischia di danneggiare il piedino premistoffa.

14 Rimuovere i punti di imbastitura e girare il tessuto con il diritto all'esterno.

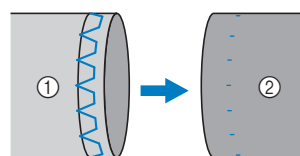

- ① Rovescio del tessuto
- ② Diritto del tessuto

Cucitura dell'asola

La lunghezza massima delle asole è di circa 28 mm (1-1/8 in) (diametro + spessore del bottone).

Le asole vengono cucite dalla parte anteriore del piedino premistoffa verso il retro, come illustrato di seguito.

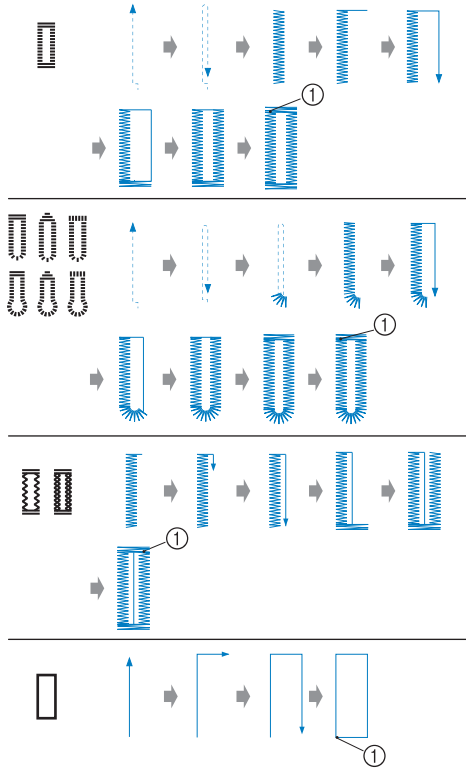

① Punti di rinforzo

I nomi delle parti del piedino per asole "A", utilizzato per creare le asole, sono indicati di seguito.

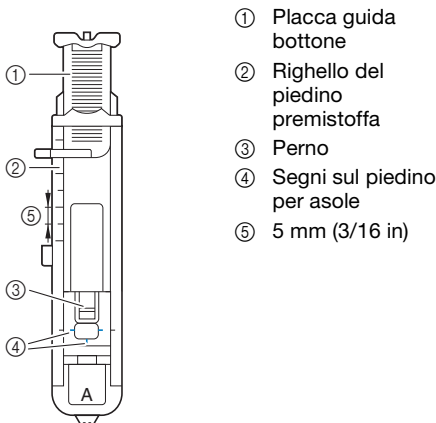

- ① Placca guida bottone
- ② Righello del piedino premistoffa
- ③ Perno
- ④ Segni sul piedino per asole
- ⑤ 5 mm (3/16 in)

Nota

- Prima di cucire le asole, controllare la lunghezza e la larghezza del punto cucendo un'asola di prova su un pezzo di tessuto usato per il progetto.

- 1 Utilizzare un gessetto per segnare la posizione e la lunghezza dell'asola sul tessuto.

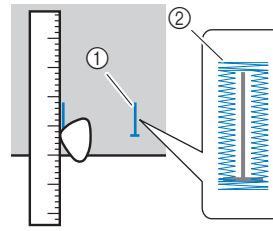

- ① Segni sul tessuto
- ② Cucitura dell'asola

- 2 Estrarre la placca guida bottone del piedino per asole "A" e inserire il bottone che verrà inserito nell'asola.

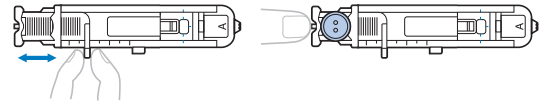

Se il bottone non passa nella placca guida bottone

Sommare il diametro e lo spessore del bottone e impostare la placca guida bottone sulla lunghezza calcolata. (La distanza tra i segni del righello del piedino premistoffa è 5 mm (3/16 in).)

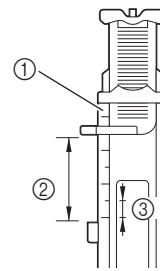

- ① Righello del piedino premistoffa
- ② Lunghezza dell'asola (diametro + spessore del bottone)
- ③ 5 mm (3/16 in)

Esempio: Per un bottone con diametro di 15 mm (9/16 in) e spesso 10 mm (3/8 in), la placca guida bottone deve essere impostata a 25 mm (1 in) sul righello.

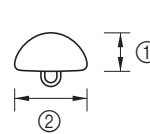

- ① 10 mm (3/8 in)
- ② 15 mm (9/16 in)

→ Le dimensioni dell'asola vengono impostate.

- 3 Montare il piedino per asole "A".

Far passare il filo superiore sotto il piedino premistoffa, in basso attraverso il foro del piedino, prima di montare il piedino per asole "A".

- 4 Selezionare un punto.

N°	4-01	4-02	4-03	4-04	4-05
Punto					
N°	4-06	4-07	4-08	4-09	4-10
Punto					

- Per i dettagli fare riferimento a "Tabella dei punti" a pagina 35.

- 5** Posizionare il tessuto con l'estremità anteriore del segno dell'asola allineato ai segni rossi sui lati del piedino per asole e abbassare la leva del piedino premistoffa.

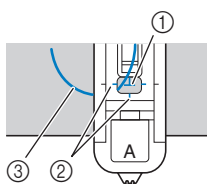

- ① Segno sul tessuto (anteriore)
- ② Segni rossi del piedino per asole
- ③ Filo superiore

- Non spingere la parte anteriore del piedino premistoffa quando si abbassa il piedino.

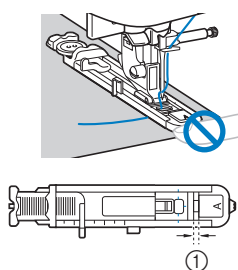

- ① Non ridurre lo spazio.

Promemoria

- Se allineare i segni risulta difficile, ruotare lentamente il volantino verso di sé per controllare il punto in cui l'ago entrerà nel tessuto e allineare il segno sul tessuto a quel punto.

- 6** Abbassare completamente la leva per asole.

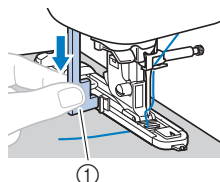

- ① Leva per asole

La leva per asole si posiziona dietro la staffa del piedino per asole.

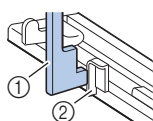

- ① Leva per asole
- ② Staffa

- 7** Tenere delicatamente l'estremità del filo superiore con la mano sinistra e iniziare a cucire.

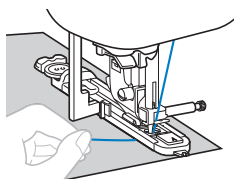

→ Dopo aver completato la cucitura, la macchina cuce automaticamente i punti di rinforzo e si arresta.

- 8** Premere una volta (pulsante "Taglio del filo"). Sollevare il piedino premistoffa e rimuovere il tessuto.

Promemoria

- Se per tagliare i fili si utilizza il tagliafilo sul lato sinistro della macchina o le forbici, premere (pulsante "Posizione ago") per sollevare l'ago, alzare il piedino premistoffa ed estrarre il tessuto prima di tagliare i fili.

- 9** Sollevare la leva per asole nella posizione originaria.

- 10** Puntare uno spillo all'interno di una travetta al termine della cucitura dell'asola per evitare di tagliare i punti.

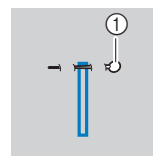

- ① Perno

- 11** Utilizzare il taglia asole per tagliare in direzione dello spillo e aprire l'asola.

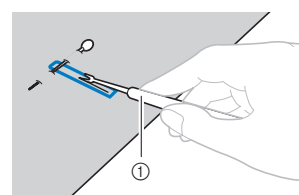

- ① Taglia asole

Per le asole a occhiello, praticare un foro nell'estremità arrotondata dell'asola con un punzone per occhielli e utilizzare il taglia asole per aprire l'asola.

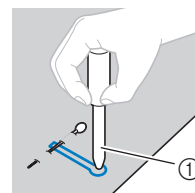

- ① Punzone per occhielli

- Quando si utilizza il punzone per occhielli, collocare carta spessa o un altro foglio di protezione sotto il tessuto prima di praticare il foro nel tessuto.

ATTENZIONE

- Quando si apre l'asola con il taglia asole, non mettere le mani nella direzione di taglio. In caso contrario, si rischiano lesioni personali se il taglia asole scivola.
- Non utilizzare il taglia asole in altro modo diverso da quello per cui è stato progettato.

■ Cucitura di asole su tessuti elastici

Quando si cuciono asole su tessuti elastici, utilizzare un cordoncino.

- 1 Agganciare il cordoncino sulla parte del piedino per asole "A" illustrato in figura.

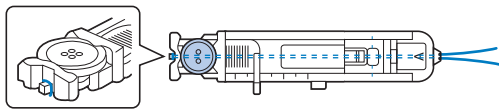

- 2 Inserirlo nelle scanalature e annodarlo lento.

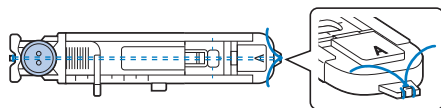

- 3 Montare il piedino per asole "A".

- 4 Selezionare un punto.

N°	4-05	4-06
Punto		

- Per i dettagli fare riferimento a "Tabella dei punti" a pagina 35.

- 5 Regolare la larghezza del punto sullo spessore del cordoncino.

- 6 Abbassare la leva del piedino premistoffa e la leva per asole e iniziare a cucire.

- 7 Terminata la cucitura, tirare delicatamente il cordoncino per rimuovere eventuali allentamenti.

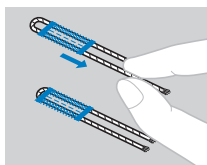

- 8 Utilizzare un ago da cucito per tirare il cordoncino verso il rovescio del tessuto e annodarlo.

Cucitura di bottoni

È possibile cucire bottoni con la macchina. È possibile attaccare bottoni con due o quattro fori.

- 1 Misurare la distanza tra i fori del bottone da attaccare.



- 2 Alzare la leva del piedino premistoffa e far scorrere l'interruttore della posizione della griffa di trasporto, posizionato sulla parte posteriore della macchina sulla base, verso (verso sinistra, guardando dalla parte posteriore della macchina).

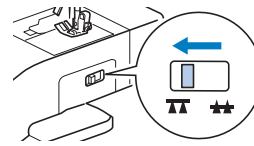

- 3 Montare il piedino di cucitura bottone "M".



- 4 Selezionare un punto.

N°	4-14
Punto	

- Per i dettagli fare riferimento a "Tabella dei punti" a pagina 35.
- Poiché l'estremità del filo verrà legata successivamente, non impostare la macchina per il taglio programmato del filo.

- 5 Regolare la larghezza del punto in modo che corrisponda alla distanza tra i fori del bottone.

- 6 Collocare il bottone nella posizione in cui verrà cucito e abbassare la leva del piedino premistoffa.

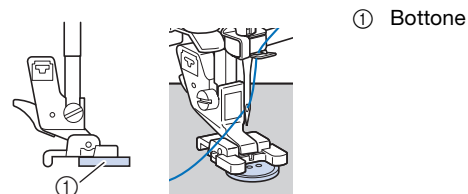

- Quando si attaccano bottoni con quattro fori, cucire prima i due fori più vicini a sé. Dopo di che, far scorrere il bottone in modo che l'ago entri nei due fori verso la parte posteriore della macchina e cucirli allo stesso modo.

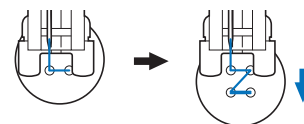

- 7 Ruotare il volantino verso di sé (senso antiorario) per verificare che l'ago entri correttamente nei due fori del bottone.

Se sembra che l'ago colpisca il bottone, rimisurare la distanza tra i fori del bottone. Regolare la larghezza del punto sulla distanza tra i fori del bottone.

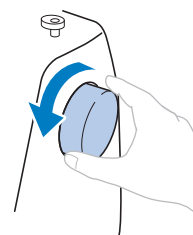

⚠ ATTENZIONE

- Quando si cuce, controllare che l'ago non tocchi il bottone. In caso contrario, si rischia che l'ago si pieghi o si rompa.

8 Iniziare a cucire.

Posizionare il regolatore della velocità di cucitura verso sinistra (in modo che la velocità sia ridotta).

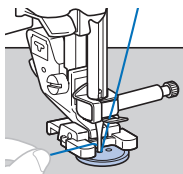

→ La macchina si arresta automaticamente dopo aver cucito i punti di rinforzo.

- Non premere  (pulsante "Taglio del filo").

9 Utilizzare le forbici per tagliare il filo superiore e il filo spolina all'inizio della cucitura.

Tirare il filo superiore al termine della cucitura verso il rovescio del tessuto e annodarlo con il filo spolina.

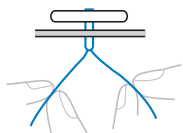

10 Finito di attaccare il bottone, far scorrere l'interruttore della posizione della griffa di trasporto su (verso destra, guardando dalla parte posteriore della macchina) e ruotare il volantino per sollevare la griffa di trasporto.

Promemoria

- La griffa di trasporto si solleva quando si inizia di nuovo a cucire.

Cucitura di cerniere

■ Cucitura di una cerniera centrata

I punti vengono cuciti su entrambi i pezzi di tessuto affiancati tra loro.

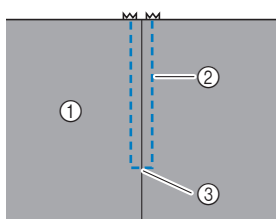

- 1 Diritto del tessuto
- 2 Punti
- 3 Estremità dell'apertura della cerniera

1 Montare il piedino per zig-zag "J".

2 Cucire punti diritti fino all'apertura della cerniera.

Con i diritti del tessuto rivolti l'uno verso l'altro, cucire punti di fermatura dopo aver raggiunto l'apertura della cerniera.

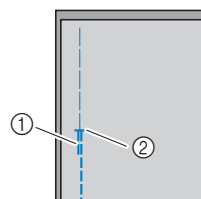

- 1 Punti di fermatura
- 2 Estremità dell'apertura della cerniera

3 Utilizzare un punto di imbastitura e continuare a cucire fino al bordo del tessuto.

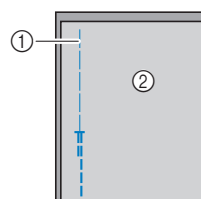

- 1 Punto di imbastitura
- 2 Rovescio del tessuto

4 Premere e aprire il margine di cucitura dal rovescio del tessuto.

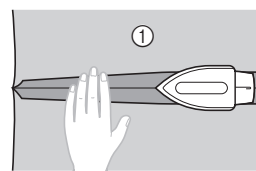

- 1 Rovescio del tessuto

5 Allineare la cucitura al centro della cerniera e imbastire la cerniera in posizione sul margine di cucitura.

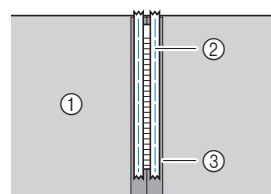

- 1 Rovescio del tessuto
- 2 Punto di imbastitura
- 3 Cerniera

6 Rimuovere circa 5 cm (2 in) dall'estremità dell'imbastitura sull'esterno.

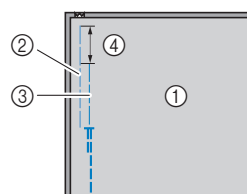

- 1 Rovescio del tessuto
- 2 Imbastitura della cerniera
- 3 Imbastitura esterna
- 4 5 cm (2 in)

7 Montare il supporto del piedino premistoffa sul perno destro del piedino per cerniera "I".

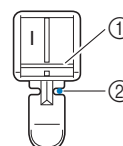

- 1 Perno sul lato destro
- 2 Punto di discesa dell'ago

8 Selezionare un punto.

N°	1-03
Punto	

- Per i dettagli fare riferimento a “Tabella dei punti” a pagina 35.

⚠ ATTENZIONE

- Quando si utilizza il piedino per cerniere “I”, selezionare il punto diritto (posizione centrale dell’ago) e ruotare lentamente il volantino verso di sé (in senso antiorario) per controllare che l’ago non tocchi il piedino premistoffa. Se si seleziona un altro punto o se l’ago colpisce il piedino premistoffa, si rischia che l’ago si pieghi o si rompa.

9 Cucire attorno alla cerniera.

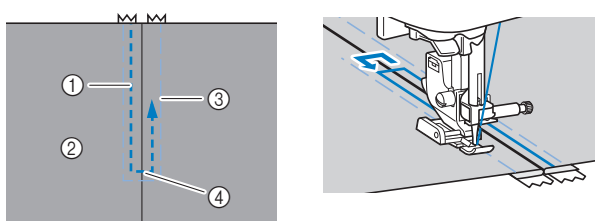

- ① Punti
- ② Diritto del tessuto
- ③ Punto di imbastitura
- ④ Estremità dell’apertura della cerniera

⚠ ATTENZIONE

- Quando si cuce, controllare che l’ago non tocchi la cerniera. In caso contrario, si rischia che l’ago si pieghi o si rompa.

Promemoria

- Se il piedino premistoffa tocca il cursore della cerniera, lasciare l’ago abbassato (nel tessuto) e sollevare il piedino premistoffa. Dopo aver spostato il cursore in modo che non tocchi il piedino premistoffa, abbassare il piedino premistoffa e continuare a cucire.

10 Rimuovere i punti di imbastitura.

Punti per applicazioni, patchwork e trapuntatura

■ Punti per applicazioni

1 Imbastire o incollare l’applicazione al tessuto di base per fissarla.

Nota

- Se si utilizza la colla per tenere ferma l’applicazione, non applicarla sulle aree che verranno cucite con la macchina. Se la colla si attacca all’ago o al cestello della spolina, si rischiano danni alla macchina.

2 Montare il piedino per zig-zag “J”.

3 Selezionare un punto.

N°	1-28	1-29	2-03	2-04
Punto				

- Per i dettagli fare riferimento a “Tabella dei punti” a pagina 35.

4 Ruotare il volantino verso di sé (in senso antiorario) e iniziare a cucire intorno al bordo dell’applicazione, verificando che l’ago scenda appena al di fuori dell’applicazione.

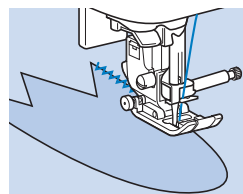

Quando si cuce attorno agli angoli, arrestare la macchina con l’ago nel tessuto appena al di fuori dell’applicazione, sollevare la leva del piedino premistoffa e girare il tessuto quanto basta per cambiare la direzione di cucitura.

■ Punti patchwork (trapunte “Crazy Quilt”)

1 Piegare il bordo del pezzo superiore del tessuto e collocarlo sopra il pezzo inferiore.

2 Montare il piedino per zig-zag “J”.

3 Selezionare un punto.

- I punti mostrati di seguito sono esempi. Selezionare il punto desiderato.

N°	1-28	2-07	2-08	2-09
Punto				

- Per i dettagli fare riferimento a “Tabella dei punti” a pagina 35.

4 Cucire i due pezzi di tessuto insieme in modo che il punto si estenda su entrambi i pezzi.

Utilizzare gli spilli se necessario.

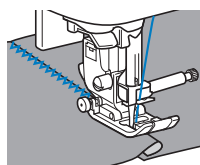

⚠ ATTENZIONE

- Non cucire sugli spilli.

■ Impuntura

La cucitura insieme di due pezzi di tessuto è detta "impuntura". I pezzi di tessuto devono essere tagliati con un margine di cucitura di 6,5 mm (1/4 in).

Cucire un punto diritto per impuntura da 6,5 mm (1/4 in) dal lato destro o sinistro del piedino premistoffa.

- 1 **Imbastire o fissare con spilli lungo il margine di cucitura del tessuto che si desidera cucire insieme.**
- 2 **Montare il piedino per zig-zag "J".**
- 3 **Selezionare un punto.**

N°	1-25
Punto	

- Per i dettagli fare riferimento a "Tabella dei punti" a pagina 35.

4 Cucire con il lato del piedino premistoffa allineato al bordo del tessuto.

□ Per un margine di cucitura sul lato destro

Allineare il lato destro del piedino premistoffa al bordo del tessuto e cucire utilizzando il punto

① 6,5 mm (1/4 in)

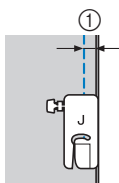

□ Per un margine di cucitura sul lato sinistro

Allineare il lato sinistro del piedino premistoffa al bordo del tessuto, impostare la larghezza del punto a 1,5 mm (1/16 in) e cucire utilizzando il punto

① 6,5 mm (1/4 in)

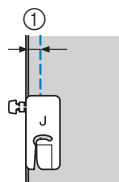

📖 Promemoria

- Per modificare la larghezza del margine di cucitura (posizione dell'ago), regolare la larghezza del punto. Per i dettagli fare riferimento a "Impostazione della larghezza del punto" a pagina 29 e "Cucitura di un margine di cucitura uniforme" a pagina 31.

■ Trapuntatura

Cucire cotone in fogli per imbottiture tra strati superiori e inferiori di tessuto è detto "trapuntatura". È possibile cucire agevolmente le trapunte utilizzando il piedino doppio trasporto* e la guida per trapunte*.

- * Elementi venduti separatamente, contattare il rivenditore Brother autorizzato.

💡 Nota

- Infilare manualmente l'ago quando si utilizza il piedino doppio trasporto, o montare il piedino doppio trasporto solo dopo aver infilato l'ago utilizzando l'infilatura dell'ago.
- Quando si esegue la trapuntatura, utilizzare un ago per macchina da cucire per uso domestico 90/14.
- Il piedino doppio trasporto può essere utilizzato solo con i punti a punto diritto o zig-zag. Non cucire punti di fermatura con il piedino doppio trasporto.
- Quando si cuce con il piedino doppio trasporto, utilizzare una velocità compresa tra minima e media.
- Quando si utilizza il piedino doppio trasporto, eseguire una cucitura di prova su un pezzo del tessuto da utilizzare nel progetto.

- 1 **Imbastire il tessuto da trapuntare.**
- 2 **Rimuovere il piedino premistoffa e il relativo supporto.**
 - Per i dettagli fare riferimento a "Rimozione e montaggio del supporto del piedino premistoffa" a pagina 24.
- 3 **Agganciare la forcella di collegamento del piedino doppio trasporto sulla vite morsetto ago.**

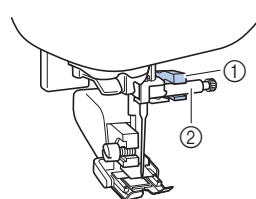

- ① Forcella di collegamento
- ② Vite morsetto ago

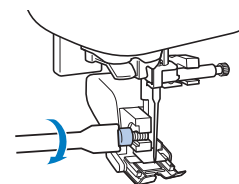

- 4 **Abbassare la leva del piedino premistoffa e stringere la vite del supporto del piedino premistoffa con il cacciavite.**



⚠ ATTENZIONE

- Stringere bene le viti con il cacciavite per evitare che l'ago tocchi il piedino premistoffa, piegandosi o rompendosi.
- Prima di iniziare a cucire, ruotare il volantino verso di sé (in senso antiorario) verificando che l'ago non tocchi il piedino premistoffa. Se l'ago colpisce il piedino premistoffa, l'ago si potrebbe rompere o piegare.

5 Selezionare un punto.

N°	1-04	1-28
Punto		

- Per i dettagli fare riferimento a "Tabella dei punti" a pagina 35.

6 Collocare una mano su ciascun lato del piedino premistoffa e guidare uniformemente il tessuto mentre si cuce.

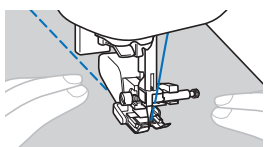

Utilizzo della guida per trapunte (venduta separatamente)

Utilizzare la guida per trapunte per cucire punti paralleli equidistanti.

1 Inserire lo stelo della guida per trapunte nel foro sulla parte posteriore del piedino doppio trasporto o del supporto del piedino premistoffa.

Piedino doppio trasporto



Supporto del piedino premistoffa

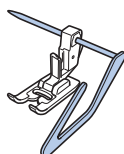

2 Regolare lo stelo della guida per trapunte in modo che la guida sia allineata alla cucitura che è già stata realizzata.

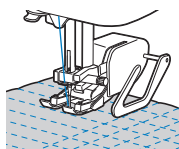

■ Trapuntatura a mano libera

Consigliamo di collegare il pedale reostato e di cucire a una velocità uniforme. È possibile regolare la velocità di cucitura mediante la leva di regolazione velocità sulla macchina.

⚠ ATTENZIONE

- Con il piedino per trapuntatura a mano libera, regolare la velocità di trasporto del tessuto in modo che corrisponda alla velocità di cucitura. Se si sposta il tessuto più velocemente rispetto alla velocità di cucitura, l'ago si potrebbe rompere o si potrebbero provocare danni.

Il piedino a punta aperta per trapuntatura a mano libera "O"* o il piedino per trapunte* si utilizza per la trapuntatura a mano libera con punti zig-zag o punti decorativi o per la trapuntatura a mano libera di linee diritte su tessuti dallo spessore irregolare.

* Elementi venduti separatamente, contattare il rivenditore Brother autorizzato.

Piedino a punta aperta per trapuntatura a mano libera "O"

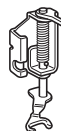

Piedino per trapunte

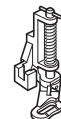

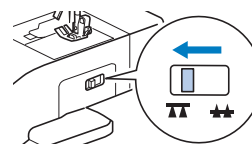

1 Far scorrere l'interruttore della posizione della griffa di trasporto, posizionato sulla parte posteriore della macchina sulla base, verso (verso sinistra, guardando dalla parte posteriore della macchina).



→ La griffa di trasporto si abbassa.

2 Selezionare un punto.

N°	1-04	1-28
Punto		

- Per i dettagli fare riferimento a "Tabella dei punti" a pagina 35.

3 Rimuovere il supporto del piedino premistoffa.

- Per i dettagli fare riferimento a "Rimozione e montaggio del supporto del piedino premistoffa" a pagina 24.

- 4** Montare il piedino per trapunte posizionando il perno del piedino per trapunte sopra la vite morsetto ago e allineando la parte inferiore sinistra del piedino per trapunte e la barra del piedino.

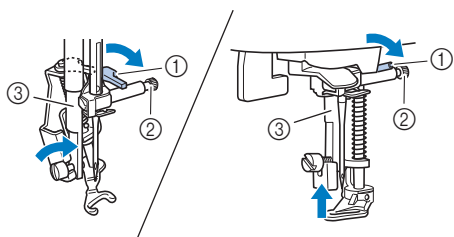

- ① Perno
② Vite morsetto ago
③ Barra del piedino

Nota

- Assicurarsi che il piedino per trapunte non sia inclinato.

- 5** Tenere in posizione il piedino per trapunte con la mano destra, quindi serrare la vite del supporto del piedino premistoffa utilizzando il cacciavite con la mano sinistra.

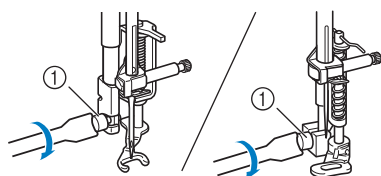

- ① Vite del supporto del piedino premistoffa

ATTENZIONE

- Assicurarsi di aver serrato saldamente le viti con il cacciavite in dotazione. In caso contrario, l'ago potrebbe colpire il piedino per trapunte e piegarsi o rompersi.

- 6** Utilizzare entrambe le mani per tendere il tessuto, quindi muovere il tessuto a una velocità regolare in modo da cucire punti uniformi della lunghezza di circa 2,0 mm-2,5 mm (circa 1/16 in - 3/32 in).

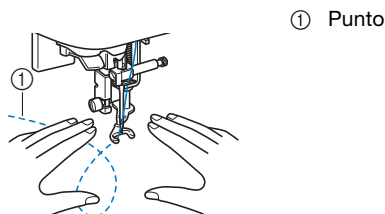

- 7** Finita la cucitura, far scorrere la leva dell'interruttore della posizione della griffa di trasporto su (verso destra, guardando dalla parte posteriore della macchina) e ruotare il volantino per sollevare la griffa di trasporto.

Punti pieni con il regolatore della velocità di cucitura

È possibile cucire un punto decorativo modificando la larghezza di un punto pieno. Se la macchina è impostata affinché la larghezza del punto possa essere regolata utilizzando il regolatore della velocità di cucitura, è possibile regolare rapidamente e agevolmente la larghezza del punto.

- Collegare il pedale reostato.
- Montare il piedino per zig-zag "J".
- Premere e impostare [Regolazione ampiezza zig-zag] (pagina 1 della schermata delle impostazioni) su [ON].

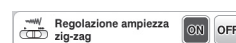

→ La macchina è ora impostata in modo che la larghezza del punto possa essere controllata con il regolatore della velocità di cucitura.

- 4** Selezionare un punto.

N°	1-28
Punto	

- Per i dettagli fare riferimento a "Tabella dei punti" a pagina 35.

Promemoria

- Benché i risultati di cucitura differiscano a seconda del tipo di tessuto cucito e dello spessore del filo utilizzato, per ottenere risultati ottimali, regolare la lunghezza del punto tra 0,3 e 0,5 mm (1/64 e 1/32 in).

- 5** Mentre si cuce, far scorrere il regolatore della velocità di cucitura per regolare la larghezza del punto.

- Regolare la velocità di cucitura con il pedale reostato.

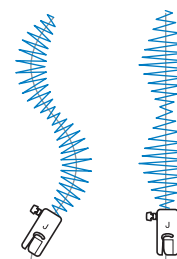

- 6** Al termine della cucitura, impostare di nuovo [Regolazione ampiezza zig-zag] su [OFF].

Altre applicazioni di cucitura

■ Applicazione di elastici

Quando si applica nastro elastico sul polsino o la vita di un indumento, le dimensioni finite corrisponderanno a quelle del nastro elastico teso. Pertanto, è necessario utilizzare un nastro elastico di lunghezza adatta.

1 Fissare il nastro elastico con gli spilli sul rovescio del tessuto.

Fissare il nastro elastico con spilli sul tessuto in qualche punto per assicurare il posizionamento uniforme del nastro sul tessuto.

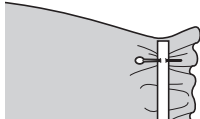

2 Montare il piedino per zig-zag "J".

3 Selezionare un punto.

N°	1-11	1-12	2-13
Punto			

- Per i dettagli fare riferimento a "Tabella dei punti" a pagina 35.

4 Cucire il nastro elastico sul tessuto tendendo il nastro in modo che risulti della stessa lunghezza del tessuto.

Tirando il tessuto dietro il piedino premistoffa con la mano sinistra, tirare il tessuto in corrispondenza dello spillo più vicino alla parte anteriore del piedino premistoffa con la mano destra.

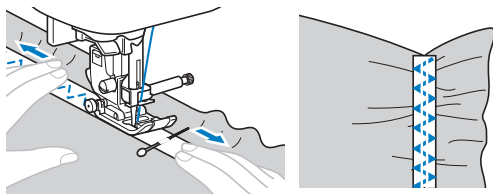

⚠ ATTENZIONE

- Quando si cuce, controllare che l'ago non tocchi gli spilli. In caso contrario, si rischia che l'ago si pieghi o si rompa.

■ Punti per travette

Le travette si utilizzano per rinforzare i punti sottoposti a sollecitazione, come gli angoli delle tasche e le aperture.

Di seguito si descrive la procedura per la cucitura di travette sugli angoli delle tasche a titolo di esempio.

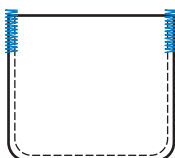

1 Stabilire la lunghezza desiderata della travetta.

Impostare la placca guida bottone sul piedino per asole "A" sulla lunghezza desiderata. (La distanza tra i segni del righello del piedino premistoffa è 5 mm (3/16 in).)

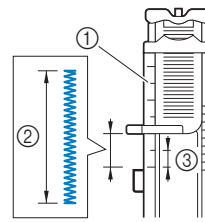

- ① Righello del piedino premistoffa
- ② Lunghezza della travetta
- ③ 5 mm (3/16 in)

- È possibile cucire una travetta con lunghezza massima di circa 28 mm (1-1/8 in).

2 Montare il piedino per asole "A".

Far passare il filo superiore sotto il piedino premistoffa, in basso attraverso il foro del piedino, prima di montare il piedino per asole "A".

3 Selezionare un punto.

N°	4-13
Punto	

- Per i dettagli fare riferimento a "Tabella dei punti" a pagina 35.

4 Posizionare il tessuto in modo che l'apertura della tasca sia rivolta verso di sé e abbassare la leva del piedino premistoffa in modo che l'ago scenda 2 mm (1/16 in) davanti all'apertura della tasca.

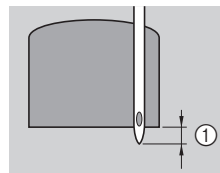

- ① 2 mm (1/16 in)

5 Abbassare completamente la leva per asole.

6 Tenere delicatamente l'estremità del filo superiore con la mano sinistra e iniziare a cucire.

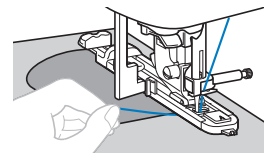

7 Al termine della cucitura, alzare la leva del piedino premistoffa, rimuovere il tessuto e tagliare i fili.

8 Sollevare la leva per asole nella posizione originaria.

■ Rammendo

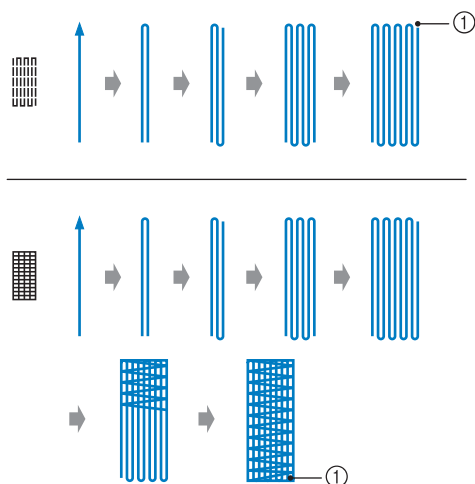

① Punti di rinforzo

1 Stabilire la lunghezza desiderata del rammendo.

Impostare la placca guida bottone sul piedino per asole "A" sulla lunghezza desiderata. (La distanza tra i segni del righello del piedino premistoffa è 5 mm (3/16 in).)

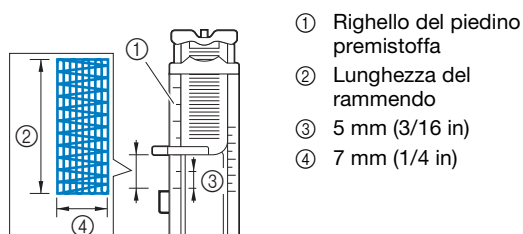

- ① Righello del piedino premistoffa
- ② Lunghezza del rammendo
- ③ 5 mm (3/16 in)
- ④ 7 mm (1/4 in)

- È possibile cucire una travetta con lunghezza massima di circa 28 mm (1-1/8 in).
- Dopo aver completato la cucitura, la macchina cuce automaticamente i punti di rinforzo e si arresta.

2 Montare il piedino per asole "A".

Far passare il filo superiore sotto il piedino premistoffa, in basso attraverso il foro del piedino, prima di montare il piedino per asole "A".

3 Selezionare un punto.

N°	4-11	4-12
Punto		

- Per i dettagli fare riferimento a "Tabella dei punti" a pagina 35.

4 Posizionare il tessuto in modo che l'ago si trovi 2 mm (1/16 in) davanti all'area da rammendere, quindi abbassare il piedino premistoffa.

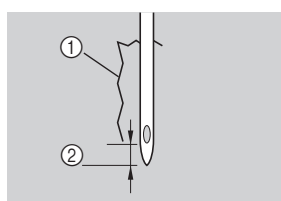

- ① Strappo
- ② 2 mm (1/16 in)

5 Abbassare completamente la leva per asole.

6 Tenere delicatamente l'estremità del filo superiore con la mano sinistra e iniziare a cucire.

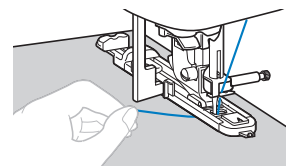

7 Al termine della cucitura, alzare la leva del piedino premistoffa, rimuovere il tessuto e tagliare i fili.

8 Sollevare la leva per asole nella posizione originaria.

■ Punti per occhielli

È possibile cucire occhielli, come quelli sulle cinture.

1 Montare il piedino per monogrammi "N".

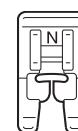

2 Selezionare un punto.

N°	4-15
Punto	

- Per i dettagli fare riferimento a "Tabella dei punti" a pagina 35.

3 Regolare la larghezza o la lunghezza del punto per selezionare le dimensioni desiderate dell'occhiello.

- Per i dettagli fare riferimento a "Impostazione della larghezza del punto" a pagina 29 e "Impostazione della lunghezza del punto" a pagina 29.

4 Abbassare l'ago nel tessuto all'inizio della cucitura e successivamente la leva del piedino premistoffa.

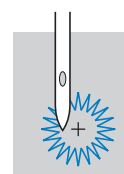

5 Iniziare a cucire.

- Dopo aver completato la cucitura, la macchina cuce automaticamente i punti di rinforzo e si arresta.

- 6** Dopo aver rimosso il tessuto, utilizzare un punzone per occhielli per tagliare un foro al centro dell'occhiello.

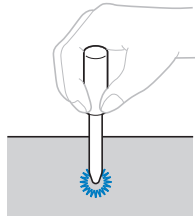

- Quando si utilizza il punzone per occhielli, collocare carta spessa o un altro foglio di protezione sotto il tessuto prima di praticare il foro nel tessuto.

■ Punto a giorno

I punti attraverso una cucitura aperta sono detti "punto a giorno". Si utilizza su bluse e abbigliamento per bambini. Il punto è più decorativo se si utilizza filo più spesso.

- 1** Utilizzare un ferro da stiro per piegare due pezzi di tessuto lungo le rispettive cuciture.
- 2** Imbastire i due pezzi di tessuto, separati di circa 4 mm (3/16 in), su carta sottile o su un foglio di stabilizzatore idrosolubile.

Disegnare una linea nella parte centrale della carta sottile o dello stabilizzatore idrosolubile per facilitare la cucitura.

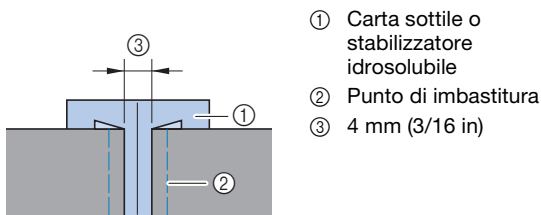

- ① Carta sottile o stabilizzatore idrosolubile
- ② Punto di imbastitura
- ③ 4 mm (3/16 in)

- 3** Montare il piedino per zig-zag "J".
- 4** Selezionare un punto.

N°	2-11	2-12
Punto		

- Per i dettagli fare riferimento a "Tabella dei punti" a pagina 35.

- 5** Impostare la larghezza del punto su 7,0 mm (1/4 in).
- 6** Cucire con il centro del piedino premistoffa allineato al centro dei due pezzi di tessuto.

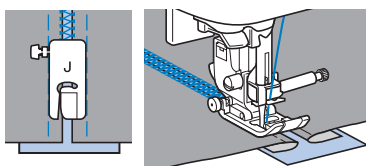

- 7** Terminata la cucitura, rimuovere la carta.

■ Punti smerlo

Il punto decorativo ripetuto a forma d'onda che simula tante conchiglie viene denominato "smerlo". Si utilizza sui colletti delle bluse e per decorare i bordi dei lavori.

- 1** Montare il piedino per monogrammi "N".

- 2** Selezionare un punto.

N°	2-06
Punto	

- Per i dettagli fare riferimento a "Tabella dei punti" a pagina 35.

- 3** Cucire lungo il bordo del tessuto, facendo attenzione a non cucire direttamente sul bordo del tessuto.

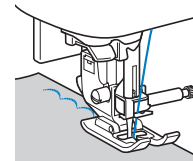

- 4** Tagliare lungo i punti.

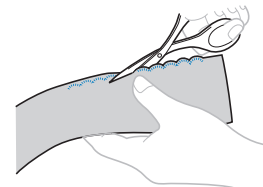

- Prestare attenzione a non tagliare i punti.

■ Smock

Il punto decorativo creato cucendo o ricamando sopra le arricciature è detto "smock". Si utilizza per decorare la parte anteriore di bluse o polsini.

Il punto smock aggiunge consistenza ed elasticità al tessuto.

- 1** Montare il piedino per zig-zag "J".
- 2** Selezionare il punto diritto e regolare la lunghezza del punto su 4,0 mm (3/16 in), quindi ridurre la tensione del filo.
- 3** Cucire punti paralleli a intervalli di 1 cm (3/8 in) e tirare i fili spolina per creare arricciature.

Stirare le arricciature appiattendole.

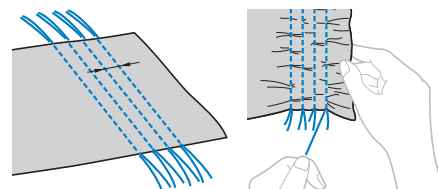

- 4** Selezionare un punto.

N°	2-10	2-11	2-12
Punto			

- Per i dettagli fare riferimento a "Tabella dei punti" a pagina 35.

- 5 Cucire tra i punti diritti ed estrarre i fili per i punti diritti.

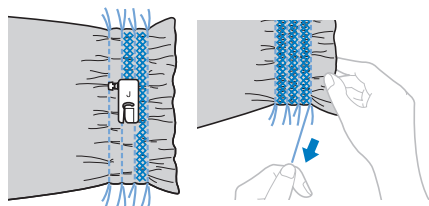

■ Punti orlo conchiglia

Le arricciatura che sembrano conchiglie sono dette "orli conchiglia". Si utilizzano per decorare finiture, la parte anteriore di bluse o polsini fatti di tessuti sottili.

- 1 Disegnare linee equidistanti lungo lo sbieco e piegare il tessuto lungo le linee.

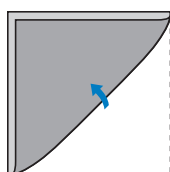

- 2 Montare il piedino per zig-zag "J".

- 3 Selezionare un punto e aumentare la tensione del filo.

N°	2-05
Punto	

- Per i dettagli fare riferimento a "Tabella dei punti" a pagina 35.

- 4 Cucire controllando che l'ago scenda leggermente oltre il bordo del tessuto.

Continuare a piegare il tessuto una piega alla volta lungo la linea, quindi cucirlo.

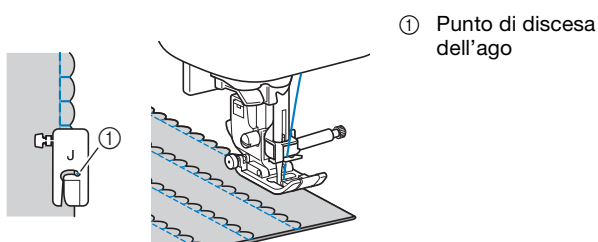

- 5 Terminata la cucitura, rimuovere il tessuto. Aprire il tessuto e stirare le pieghe all'ingiù verso un lato.

■ Unione

È possibile cucire punti di collegamento decorativi sopra il margine di cucitura di tessuti uniti. Si utilizza quando si realizzano trapunte "Crazy Quilt".

- 1 Montare il piedino per zig-zag "J".

- 2 Cucire insieme i dritti di due pezzi di tessuto e aprire i margini di cucitura.

- 3 Selezionare un punto.

N°	2-07	2-08	2-09
Punto			

- Per i dettagli fare riferimento a "Tabella dei punti" a pagina 35.

- 4 Rovesciare il tessuto in modo che il dritto sia rivolto verso l'alto e cucire sopra la cucitura con il centro del piedino premistoffa allineata alla cucitura.

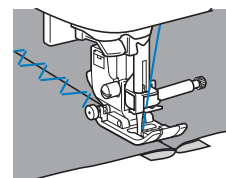

■ Utilizzo dell'ago gemello

L'ago gemello consente di cucire due linee parallele dello stesso punto con due fili diversi. I due fili superiori devono essere dello stesso spessore e della stessa qualità.

⚠ ATTENZIONE

- Utilizzare solo l'ago gemello (ago 2/11, codice parte: X59296-121) e non usare l'infilatura dell'ago con l'ago gemello. Altrimenti l'ago potrebbe rompersi o si rischiano danni alla macchina.

- 1 Premere e installare l'ago gemello.

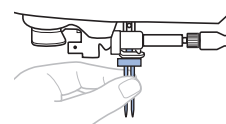

- Per i dettagli sull'installazione di un ago, fare riferimento a "Sostituzione dell'ago" a pagina 22.

- 2 Far passare il primo filo superiore dietro la guida del filo della barra dell'ago.

- Per i dettagli, fare riferimento ai passaggi da 1 a 10 di "Infilatura del filo superiore" a pagina 17.

- 3 Infilare manualmente l'ago sinistro con il primo filo superiore.

Far passare il filo attraverso la cruna dell'ago dalla parte anteriore.

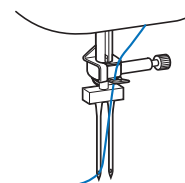

- 4** Inserire il portarocchetto supplementare nel foro sulla parte superiore della macchina e inserire il rocchetto di filo sul portarocchetto supplementare.

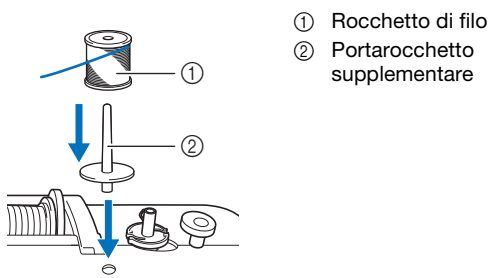

- 5** Infilare il secondo filo superiore nella macchina. Infilare manualmente il secondo filo superiore nell'ago destro senza far passare il filo dietro la guida del filo della barra dell'ago.

Inserire il filo attraverso la cruna dell'ago dalla parte anteriore verso quella posteriore.

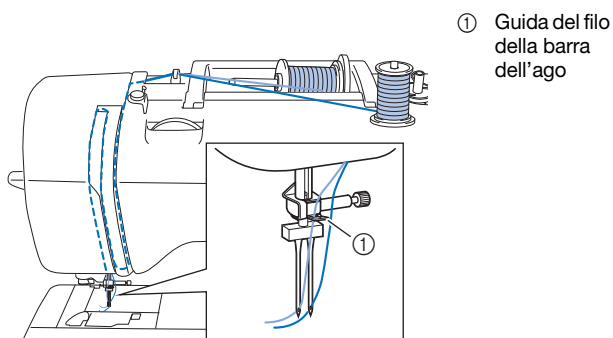

- 6** Montare il piedino per zig-zag "J".

- Per i dettagli sulla sostituzione del piedino premistoffa, fare riferimento a "Sostituzione del piedino premistoffa" a pagina 23.

ATTENZIONE

- Quando si utilizza l'ago gemello, montare il piedino per zig-zag "J". Se si ottengono punti ravvicinati, utilizzare il piedino per monogrammi "N" o applicare il materiale stabilizzatore.

- 7** Premere per sbloccare tutti i tasti e i pulsanti.

- 8** Premere e impostare [Ago gemello] (pagina 1 della schermata delle impostazioni) su [ON].



ATTENZIONE

- Quando si utilizza l'ago gemello, selezionare l'impostazione per ago gemello. In caso contrario, si rischia di rompere l'ago o di danneggiare la macchina.

- 9** Selezionare un punto.

- Per la selezione dei punti, fare riferimento a "Cucitura di base" a pagina 25.
- Fare riferimento a "Tabella dei punti" a pagina 35 per i punti che utilizzano gli aghi gemelli. È anche possibile

cucire con l'ago gemello selezionando il punto con punto pieno. In questo caso, utilizzare il piedino per zig-zag "J".

ATTENZIONE

- Quando si utilizza l'ago gemello, selezionare un punto adatto. In caso contrario, si rischia di rompere l'ago o di danneggiare la macchina.

- 10** Iniziare a cucire.

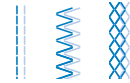

ATTENZIONE

- Non tentare di ruotare il tessuto con l'ago gemello abbassato nel tessuto. In caso contrario, si rischia di rompere l'ago o di danneggiare la macchina.

■ Cucitura di decorazioni tradizionali

Quando si cuce con l'ago a lancia, i fori dell'ago si allargano, creando un punto decorativo tipo merletto. Si utilizza per decorare orli e tovaglie su tessuti sottili o medi, oltre che tessuti con ordito semplice.

- 1** Installare l'ago a lancia.



- Utilizzare un ago a lancia 130/705H, 100/16.
- Per i dettagli sull'installazione di un ago, fare riferimento a "Sostituzione dell'ago" a pagina 22.
- Non è possibile utilizzare l'infilatura dell'ago con l'ago a lancia, altrimenti si rischia di danneggiare la macchina. Far passare manualmente il filo attraverso la cruna dell'ago dalla parte anteriore verso quella posteriore.

- 2** Montare il piedino per monogrammi "N".

- 3** Selezionare un punto.

N°	3-02	3-04	3-06	3-10
Punto				

- Per i dettagli fare riferimento a "Tabella dei punti" a pagina 35.

ATTENZIONE

- Quando si cuce con l'ago a lancia, selezionare una larghezza del punto pari o inferiore a 6,0 mm (15/64 in), altrimenti si rischia di piegare o rompere l'ago.
- Se è stata regolata la larghezza del punto, ruotare lentamente il volantino verso di sé (in senso antiorario) verificando che l'ago non vada a toccare il piedino premistoffa. Se l'ago colpisce il piedino premistoffa, l'ago si potrebbe rompere o piegare.

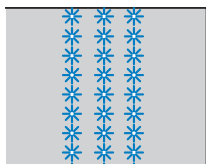

4 Iniziare a cucire.





Regolazioni

L'esecuzione di punti può talvolta risultare scadente; ciò è dovuto al tipo di spessore del tessuto, al materiale stabilizzatore utilizzato, alla velocità di cucitura, ecc. Se la cucitura non risulta ottimale, cucire punti di prova ricreando le condizioni della cucitura reale e regolare il punto come descritto di seguito. Se il punto non riesce bene anche dopo le regolazioni del punto descritte di seguito, procedere alla regolazione come descritto di seguito.

Promemoria

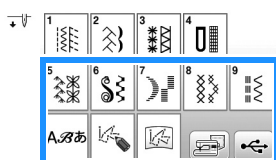
- È possibile eseguire questa regolazione per  (Punto battuto per trapuntatura 1-30),  (Punto per occhielli 4-15) e punti delle categorie seguenti.



1 Premere  e selezionare  (5-31).

2 Collegare il piedino per monogrammi "N" e cucire il punto.

Nota

- Utilizzare il piedino per monogrammi "N". Utilizzando altri piedini premistoffa si rischia l'esecuzione scorretta delle regolazioni.

3 Confrontare il punto finito con la figura del punto corretto riportato sotto.

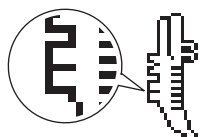

4 Premere , quindi regolare il punto con la schermata [Regol. vert. di precis.]. (pagina 1 della schermata delle impostazioni)



□ Se il punto è ravvicinato:

premere  nella schermata [Regol. vert. di precis.].

→ Il valore visualizzato aumenta ogni volta che si preme il pulsante e il punto si allungherà.

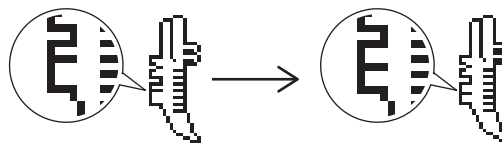

□ Se il punto presenta spazi:

premere  nella schermata [Regol. vert. di precis.].

→ Il valore visualizzato diminuisce ogni volta che si preme il pulsante e il punto si accorcerà.

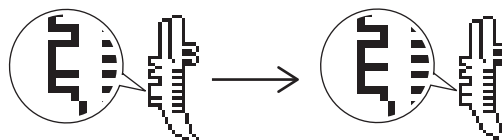

5 Cucire nuovamente il punto.

- Se il punto risulta ancora non ottimale, eseguire nuovamente le regolazioni. Ripetere le regolazioni fino ad ottenere il punto corretto.

6 Premere  per tornare alla schermata originale.

Utilizzo della funzione di memoria

Precauzioni relative ai punti

□ **Tipi di punti compatibili**

Con questa macchina nella memoria dei caratteri/punti decorativi è possibile utilizzare solo file di punti ".pmv", ".pmx" e ".pmu". I file di punti ".pmu" o ".pmx" possono essere recuperati; tuttavia, quando si utilizza la macchina per salvare il file, esso viene salvato come file di punti ".pmv". L'utilizzo di dati diversi da quelli creati mediante questa macchina o la macchina che crea file di dati ".pmv", ".pmx" o ".pmu" potrebbe provocare il funzionamento difettoso della macchina.

□ **Unità Flash USB**

L'unità Flash USB è comunemente disponibile in commercio, ma alcune di esse potrebbero non essere compatibili con questa macchina. Visitare il nostro sito Web "<http://s.brother/cpjaa>" per ulteriori dettagli.

□ **Precauzioni quando si salvano i dati tramite computer**

- Si consiglia di utilizzare le 26 lettere dell'alfabeto (maiuscole e minuscole), i numeri compresi tra 0 e 9, "-" e "_" per il nome del file/ della cartella.

Salvataggio di punti

È possibile salvare i punti personalizzati nella memoria della macchina o su un'unità Flash USB.

Nota

- Non spegnere la macchina se è ancora visualizzata la schermata [Salvataggio in corso...]. Si perderebbe il punto che si sta salvando.

1 Premere .



2 Quando si salva il punto in una unità Flash USB, inserire l'unità Flash USB nella porta USB della macchina.

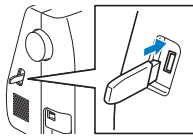

3 Premere la destinazione desiderata per iniziare il salvataggio.



- ① Salvare nella memoria della macchina.
- ② Salvare nell'unità Flash USB. Il punto viene salvato in una cartella denominata "bPocket".

Recupero di punti

Recuperare i punti salvati nella memoria della macchina o sull'unità Flash USB.

1 Quando si recuperano i punti da una unità Flash USB, inserire l'unità Flash USB nella porta USB della macchina.

2 Premere la destinazione desiderata.

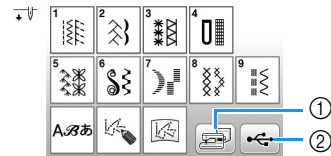

- ① Recuperare dalla memoria della macchina.
- ② Recuperare da un'unità Flash USB.

Promemoria

- Se il punto da recuperare è in una cartella dell'unità Flash USB, premere il tasto relativo alla cartella. Premere  per tornare alla schermata precedente.

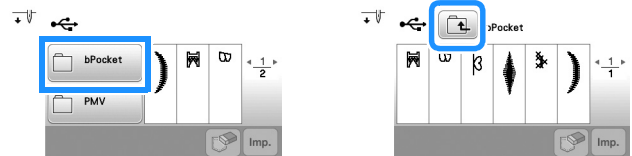

- Le cartelle nell'unità Flash USB non possono essere create con la macchina.

3 Selezionare il punto desiderato e premere .



Nota

- Quando si preme , il punto selezionato sarà eliminato permanentemente.

MY CUSTOM STITCH (PUNTI PERSONALIZZATI)

Creazione di un punto

Utilizzando la funzione MY CUSTOM STITCH (PUNTI PERSONALIZZATI), è possibile registrare i punti creati da sé. È inoltre possibile cucire punti combinando creazioni "MY CUSTOM STITCH (PUNTI PERSONALIZZATI)" con caratteri incorporati (pagina 25).

Promemoria

- I punti creati con MY CUSTOM STITCH (PUNTI PERSONALIZZATI) possono essere larghi al massimo 7 mm (circa 9/32 in) e lunghi al massimo 37 mm (circa 1-1/3 in).

- Tracciare il punto del punto sul foglio millimetrato. Stabilire i punti in cui il punto si interseca con la griglia e collegare tutti i punti con una linea.

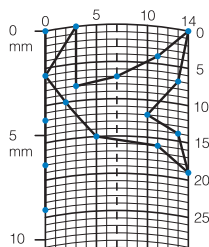

Promemoria

- Semplificare il punto affinché possa essere cucito come una linea continua. Per ottenere un punto più bello, chiudere il punto intersecando le linee.



Se il punto dovrà essere ripetuto e collegato, il punto d'inizio e il punto finale del punto devono trovarsi alla stessa altezza.

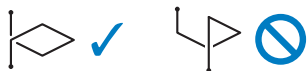

- Per ogni punto contrassegnato determinare le coordinate x e y.

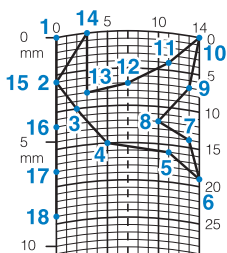

Schermata MY CUSTOM STITCH (PUNTI PERSONALIZZATI)

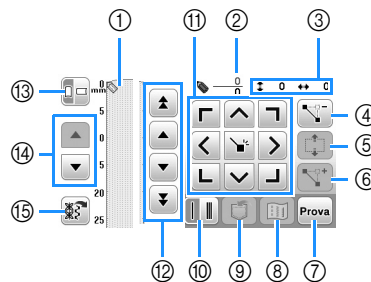





- Quest'area visualizza il punto che si sta creando.
- Visualizza il numero del punto attualmente impostato in relazione al numero totale di punti.
- Visualizza la coordinata y di in relazione alla coordinata x di .

N°	Visualizzazione Nome del tasto	Spiegazione	Pagina
④	 Tasto Elimina punto	Premere questo tasto per eliminare un punto selezionato.	-
⑤	 Tasto Blocca spostamento	Premere questo tasto per raggruppare i punti e spostarli insieme.	58
⑥	 Tasto Inserisci	Premere questo tasto per inserire nuovi punti.	58
⑦	 Tasto Prova	Premere questo tasto per cucire una prova del punto.	-
⑧	 Tasto Immagine	Premere questo tasto per visualizzare un'immagine del punto.	-
⑨	 MY CUSTOM STITCH (PUNTI PERSONALIZZATI) Tasto Memoria	Premere questo tasto per memorizzare il punto creato.	58
⑩	 Tasto Cucitura singola/tripla	Premere questo tasto per selezionare la cucitura singola o tripla.	58
⑪	 Tasti freccia e tasto Immetti	Utilizzare questi tasti per spostare nell'area di visualizzazione e premere il tasto immetti al centro per immettere un punto.	58
⑫	 Tasto Punto-punto	Utilizzare questi tasti per spostare da un punto all'altro, oppure al primo o ultimo punto inserito.	58
⑬	 Tasto Direzione griglia	Premere questo tasto per cambiare la visualizzazione della direzione del foglio millimetrato.	-
⑭	 Tasto Scorri pagina	Premere questo tasto per scorrere la visualizzazione nel foglio millimetrato.	-
⑮	 Tasto di recupero punto di esempio	Premere questo tasto per visualizzare il punto di esempio incorporato che è possibile modificare.	-

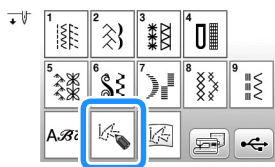
■ Inserimento di punti

1 Premere .



2 Utilizzare  per spostare  alle coordinate del primo punto sul foglio millimetrato. Premere  per aggiungere il punto indicato da .

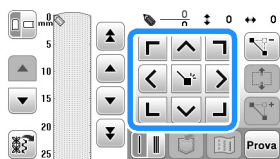

3 Selezionare se tra i primi due punti devono essere cuciti uno o tre punti.

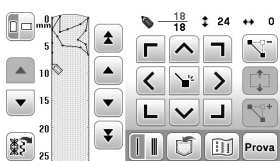

- Per cucire tre punti, premere il tasto in modo che sia visualizzato .

4 Ripetere le operazioni per ciascun punto creato sul foglio millimetrato fino a che il punto sia tracciato sullo schermo come una linea continua.





5 Al termine dell'inserimento dei punti, premere  per salvare il punto.

■ Spostamento di un punto

1 Premere  per spostare  al punto che si desidera spostare.



2 Utilizzare  per spostare il punto.

■ Spostamento di una parte o di tutto il punto

1 Premere  per spostare  al primo punto della sezione che si desidera spostare.

2 Premere .

→ Si selezionano il punto selezionato e tutti i punti inseriti in seguito.

3 Premere  o  per spostare la sezione e premere .

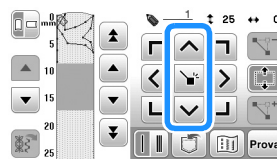

→ La sezione sarà spostata.

■ Inserimento di nuovi punti

1 Premere  per spostare  in una parte del punto dove si desidera aggiungere un nuovo punto.

2 Premere  per inserire un nuovo punto.

3 Utilizzare  per spostare il punto.

■ Recupero di punti salvati

1 Premere  per selezionare la posizione del punto da recuperare.



2 Selezionare il punto.

3 Premere  per recuperare il punto.

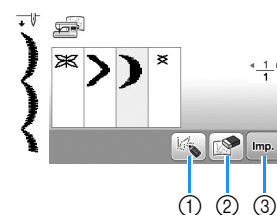

- ① Modificare il punto.
- ② Eliminare il punto.
- ③ Recuperare il punto.

Capitolo 4 RICAMO

Preparazione per il ricamo

Per preparare la macchina per il ricamo, attenersi ai passaggi che seguono.

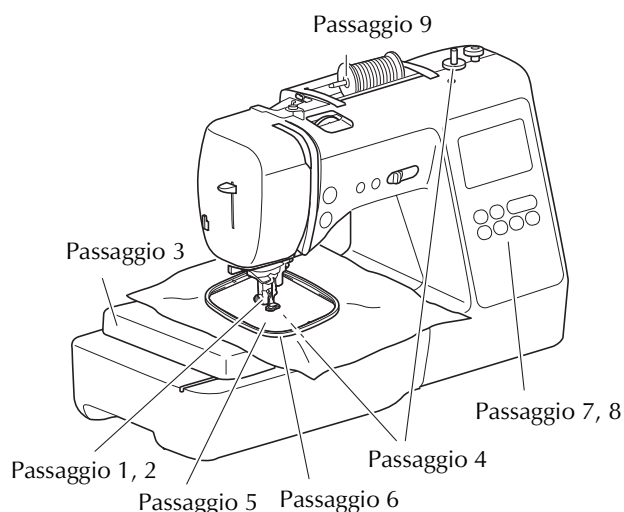

Passaggio n.	Scopo	Azione	Pagina
1	Montaggio del piedino premistoffa	Montare il piedino per ricamo "Q".	59
2	Controllo dell'ago	Per il ricamo, utilizzare un ago 75/11.	22
3	Montaggio dell'unità per ricamare	Montare l'unità per ricamare.	60
4	Impostazione del filo spolina	Per quanto riguarda il filo della spolina, avvolgere il filo spolina per ricamo e collocarlo in posizione.	13
5	Preparazione del tessuto	Applicare al tessuto un materiale stabilizzatore e inserirlo nel telaio per ricamo.	62
6	Montaggio del telaio per ricamo	Montare il telaio per ricamo sull'unità per ricamare.	64
7	Selezione del ricamo	Accendere l'interruttore generale e selezionare un ricamo.	65
8	Controllo dell'aspetto	Controllare e regolare le dimensioni e la posizione del ricamo.	67
9	Impostazione del filo per ricamo	Impostare il filo per ricamo a seconda del ricamo.	68

Montaggio del piedino per ricamo

⚠ ATTENZIONE

- Assicurarsi di utilizzare il piedino per ricamo quando si eseguono ricami. Utilizzando un altro piedino premistoffa, l'ago potrebbe toccare il piedino piegandosi o rompendosi, causando possibili lesioni personali.

- Premere (pulsante "Posizione ago") per sollevare l'ago.
- Premere . → La schermata cambia e tutti i tasti e i pulsanti di funzionamento (eccetto) sono bloccati.
- Rimuovere il piedino premistoffa e il relativo supporto.
 - Per i dettagli fare riferimento a "Sostituzione del piedino premistoffa" a pagina 23.

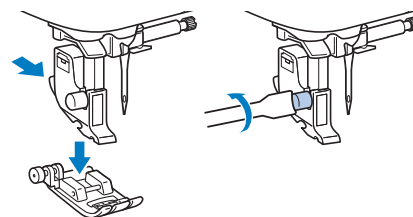

- Tenere il piedino per ricamo "Q" con la mano destra, come illustrato.

Tenere il piedino per ricamo circondando con il dito indice la leva sulla parte posteriore del piedino.

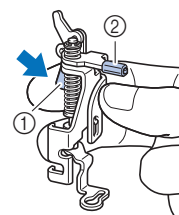

- ① Leva
- ② Barra del piedino per ricamo

- 5** Premendo con il dito la leva sul piedino per ricamo "Q", inserire la barra del piedino per ricamo sulla vite morsetto ago.

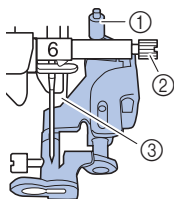

- ① Barra del piedino per ricamo
- ② Vite morsetto ago
- ③ Barra del piedino

- 6** Fissare il piedino per ricamo "Q" con la vite del piedino premistoffa, accertandosi che il piedino per ricamo "Q" sia verticale.

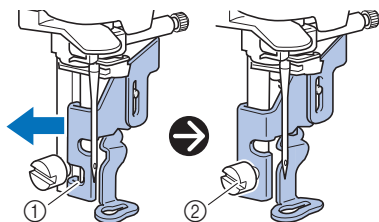

- ① Fessura di montaggio
- ② Vite del supporto del piedino premistoffa

- 7** Tenere il piedino per ricamo in posizione con la mano destra, quindi utilizzare il cacciavite in dotazione per serrare saldamente la vite del supporto del piedino premistoffa.

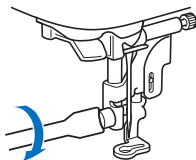

⚠ ATTENZIONE

- Utilizzare il cacciavite in dotazione per serrare saldamente la vite del piedino per ricamo. Se la vite è allentata, l'ago potrebbe colpire il piedino premistoffa e provocare lesioni personali.

- 8** Premere  per sbloccare tutti i tasti e i pulsanti.

Montaggio dell'unità per ricamare

⚠ ATTENZIONE

- Prima di montare l'unità per ricamare, spegnere la macchina. In caso contrario, si rischiano lesioni personali se si preme accidentalmente uno dei pulsanti di funzionamento e la macchina inizia a ricamare.
- Non spostare la macchina con l'unità per ricamare in posizione. L'unità per ricamare potrebbe cadere e provocare lesioni personali.
- Tenere le mani e altri oggetti lontani dal braccio dell'unità per ricamare e dal telaio per ricamo quando sono in movimento. In caso contrario, si possono subire lesioni personali.

- 1** Spegnere la macchina.

- 2** Rimuovere la prolunga base piana tirandola verso sinistra.

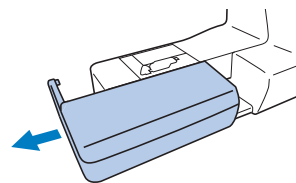

- 3** Inserire il connettore dell'unità per ricamare e spingere dentro delicatamente l'unità per ricamare finché scatta in posizione.

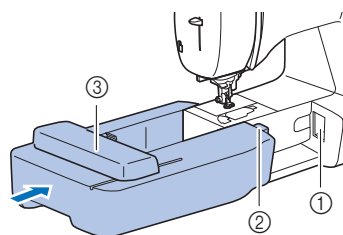

- ① Porta di connessione
- ② Connettore dell'unità per ricamare
- ③ Braccio dell'unità per ricamare

💡 Nota

- Verificare che non vi sia spazio tra l'unità per ricamare e la macchina, altrimenti si rischia che il ricamo non venga eseguito correttamente. Inserire completamente il connettore nella porta di connessione.
- Non spingere sul braccio dell'unità per ricamare quando si monta l'unità per ricamare sulla macchina, altrimenti si rischia di danneggiare l'unità per ricamare.
- Non toccare l'innesto del connettore dell'unità per ricamare. Il connettore potrebbe danneggiarsi e causare guasti.
- Non sollevare la macchina dal braccio dell'unità per ricamare e non forzarne il movimento. Potrebbe causare guasti.

- 4 Accendere la macchina.**
→ Nella schermata viene visualizzato un messaggio.

Nota

- Se [Schermata di apertura] è impostato su [ON] nella schermata delle impostazioni, toccare la schermata per visualizzare il messaggio seguente.

- 5 Verificare che oggetti o le mani non si trovino vicino all'unità per ricamare e premere .**





- Il braccio dell'unità per ricamare si sposta nella posizione iniziale.
→ Viene visualizzata la schermata per la selezione del tipo di ricamo.

Promemoria

- Non è possibile selezionare punti utili quando si monta l'unità per ricamare.

■ Rimozione dell'unità per ricamare

Verificare che la macchina si sia arrestata completamente e seguire le istruzioni di seguito.

- 1 Rimuovere il telaio per ricamo.**
- Per i dettagli sulla rimozione del telaio per ricamo, fare riferimento a "Rimozione del telaio per ricamo" a pagina 64.
- 2 Premere  e successivamente .**



- Il braccio dell'unità per ricamare si sposta in una posizione in cui può essere riposto.

- 3 Spegner la macchina.**

⚠ ATTENZIONE

- Spegner sempre la macchina prima di rimuovere l'unità per ricamare. Se viene rimossa quando la macchina è accesa, potrebbe causare guasti.

- 4 Tenere premuto il pulsante di rilascio sulla parte inferiore sinistra dell'unità per ricamare e tirare delicatamente l'unità per ricamare verso sinistra.**

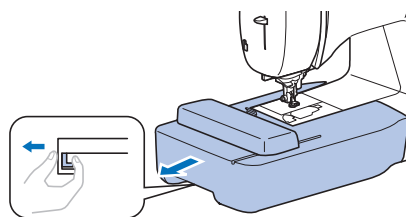

Ricamo con finiture di pregio

Vi sono molti fattori che concorrono all'ottenimento di ricami pregevoli. L'utilizzo di uno stabilizzatore appropriato (pagina 62) e l'inserimento del tessuto nel telaio (pagina 62) sono due fattori importanti menzionati precedentemente. Un ulteriore fattore importante è la combinazione opportuna di ago e filo utilizzata. Vedere la spiegazione relativa ai fili sotto riportata.

■ Filo

Filo superiore	Utilizzare un filo per ricamo studiato per l'uso con questa macchina. Altri fili per ricamo potrebbero non portare a risultati ottimali.
Filo spolina	Utilizzare la spolina preavvolta con filo spolina per ricamo spessore 60 in dotazione o un filo spolina per ricamo spessore 60 consigliato (pagina 8).

Inserimento del tessuto nel telaio per ricamo

⚠ ATTENZIONE

- Utilizzare tessuti con uno spessore inferiore a 2 mm (1/16 in). L'utilizzo di tessuti con spessore superiore a 2 mm (1/16 in) potrebbe causare la rottura dell'ago.
- Utilizzare sempre un materiale stabilizzatore per ricamo quando si ricama su tessuti elastici, leggeri o con ordito grezzo, oppure su tessuti che provocano il restringimento del ricamo. In caso contrario, l'ago potrebbe rompersi e provocare lesioni personali.

■ Applicazione di materiali stabilizzatori termoadesivi (rivestimento) al tessuto

Per risultati ottimali dei lavori di ricamo, utilizzare sempre un materiale stabilizzatore per ricamo.

1 Stirare il materiale stabilizzatore sul rovescio del tessuto.

- Utilizzare un materiale stabilizzatore che sia più ampio del telaio per ricamo.

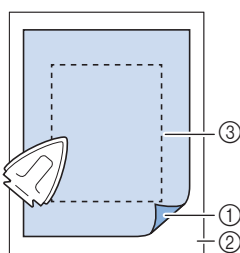

- ① Lato adesivo dello stabilizzatore
- ② Tessuto (rovescio)
- ③ Dimensioni del telaio per ricamo

📖 Promemoria

- Quando si ricama su pezzi di tessuto piccoli che non possono essere inseriti in un telaio per ricamo, utilizzare il materiale stabilizzatore come base. Dopo aver stirato leggermente il tessuto sul materiale stabilizzatore, inserirlo nel telaio per ricamo. Se non è possibile stirarlo, fissarlo con un punto di imbastitura. Al termine del ricamo, rimuovere il materiale stabilizzatore con attenzione.

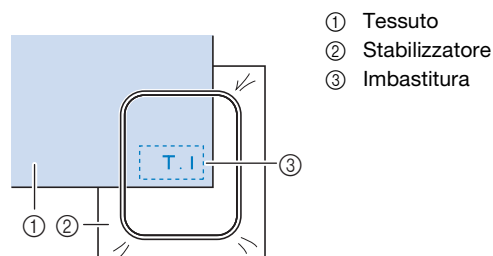

- Quando si esegue il ricamo su tessuti sottili quali organza o batista o su tessuti pelosi quali tessuti di spugna per asciugamani o velluto a coste, utilizzare uno stabilizzatore idrosolubile (venduto separatamente) per ottenere risultati ottimali. Il materiale stabilizzatore idrosolubile si scioglierà completamente nell'acqua, garantendo un progetto con finitura ottimale.
- Nel caso di asciugamani con tessuto di spugna spesso, si consiglia di applicare un materiale stabilizzatore idrosolubile sulla superficie superiore dell'asciugamano. In questo modo si ridurrà la peluria dell'asciugamano e si otterrà un ricamo più pregevole.
- Quando si utilizzano tessuti che non possono essere stirati (ad esempio, tessuto di spugna per asciugamani o tessuti che si espandono con la stiratura), o su tessuti con aree difficili da stirare, collocare il materiale stabilizzatore sotto il tessuto senza applicarlo, quindi inserire il tessuto e lo stabilizzatore nel telaio per ricamo; oppure, contattare il rivenditore Brother autorizzato per informazioni sul tipo appropriato di materiale stabilizzatore da utilizzare.

■ Inserimento del tessuto

⚠ ATTENZIONE

- Se si utilizza un telaio troppo piccolo, il piedino premistoffa potrebbe colpire il telaio durante il ricamo e provocare lesioni personali o danni alla macchina.

💡 Nota

- Se il tessuto non è inserito perfettamente nel telaio per ricamo, il ricamo non sarà eseguito nel modo appropriato. Inserire il tessuto su una superficie piana e tirarlo delicatamente nel telaio, prestando attenzione a non distorcere il tessuto nel telaio.

- 1** Allentare la vite di regolazione del telaio per ricamo e rimuovere i telai interno ed esterno, collocando il telaio esterno su una superficie piana.

Separare il telaio interno ed esterno sfilando il telaio interno verso l'alto.

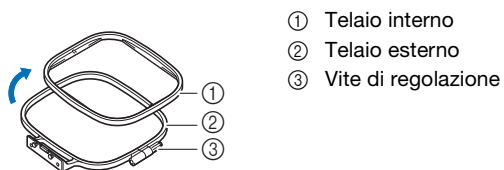

- 2** Collocare il tessuto con il materiale stabilizzatore sopra il telaio esterno.

Rivolgere il lato diritto del tessuto verso l'alto.

- 3** Premere il telaio interno verso l'interno dalla parte superiore del tessuto.

Allineare \triangle sul telaio interno e \triangle sul telaio esterno.

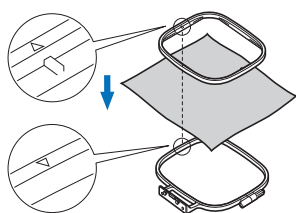

- 4** Serrare manualmente la vite di regolazione quanto basta per fissare il tessuto.

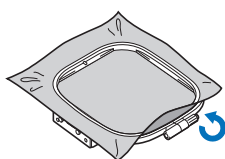

- 5** Rimuovere delicatamente il tessuto dal telaio senza allentare la vite di regolazione.

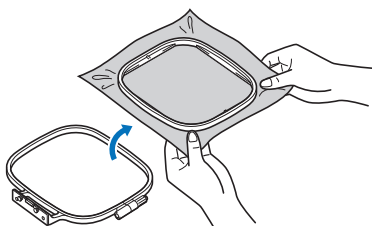

Promemoria

- Questo passaggio precauzionale aiuterà a ridurre la distorsione del ricamo mentre lo si ricama.

- 6** Premere di nuovo il telaio interno verso l'interno dalla parte superiore del tessuto, allineando \triangle sul telaio interno e \triangle sul telaio esterno.

- Premere il telaio interno all'interno del telaio esterno.

- 7** Serrare la vite di regolazione mentre si rimuovono manualmente eventuali parti allentate del tessuto. L'obiettivo è ottenere un suono tipo tamburo quando si colpisce leggermente il tessuto.

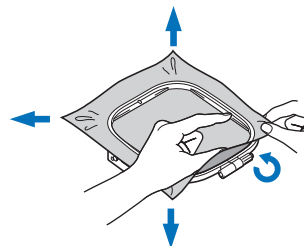

■ Utilizzo del foglio per ricamo

Quando si desidera ricamare un ricamo in una posizione particolare, utilizzare il foglio per ricamo insieme al telaio.

- 1** Con una matita, segnare l'area del tessuto da ricamare.

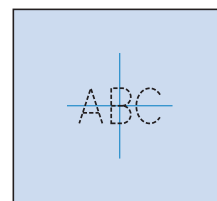

- 2** Posizionare il foglio per ricamo nel telaio interno.

- 3** Allineare il segno sul tessuto alla linea base sul foglio per ricamo.

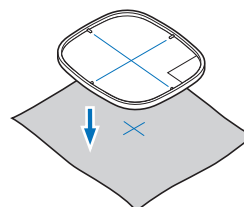

- 4** Collocare il telaio interno con il tessuto sul telaio esterno e regolare il tessuto, se necessario, per allineare i segni sul tessuto al foglio per ricamo.

- Per i dettagli fare riferimento a pagina 62.

- 5** Rimuovere il foglio per ricamo.

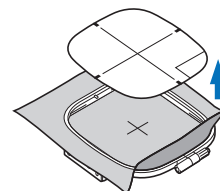

Montaggio del telaio per ricamo

Nota

- Prima montare il telaio per ricamo, avvolgere e inserire la spolina prestando attenzione a utilizzare il filo della spolina consigliato. Verificare che vi sia abbastanza filo nella spolina.

1 Alzare la leva del piedino premistoffa per sollevare il piedino premistoffa.

2 Far passare il telaio per ricamo sotto il piedino premistoffa.

- Se necessario, alzare ulteriormente la leva del piedino premistoffa.

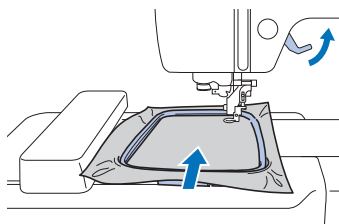

3 Inserire saldamente dall'alto la guida del telaio per ricamo nel supporto del telaio del braccio dell'unità per ricamare.

Allineare le linguette della guida del telaio per ricamo e le fessure nel supporto del telaio del braccio dell'unità per ricamare e premere finché scatta e si arresta.

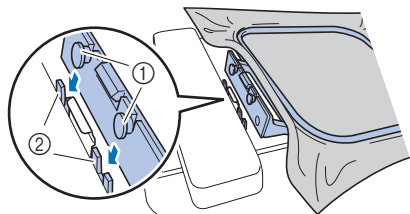

- ① Linguette della guida del telaio per ricamo
- ② Fessure del supporto del telaio del braccio dell'unità per ricamare

→ L'unità per ricamare è montata.

ATTENZIONE

- Posizionare correttamente il telaio per ricamo nel supporto del telaio per ricamo. In caso contrario, il piedino premistoffa potrebbe colpire il telaio per ricamo causando lesioni.

Rimozione del telaio per ricamo

1 Alzare la leva del piedino premistoffa per sollevare il piedino premistoffa.

2 Premere la parte sul supporto del telaio per ricamo nella figura verso il lato sinistro e alzare il telaio per ricamo.

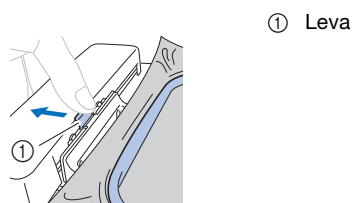

→ Il telaio per ricamo si separerà dal supporto del telaio per ricamo.

3 Rimuovere il telaio per ricamo da sotto il piedino premistoffa mentre si alza ulteriormente la leva del piedino premistoffa.

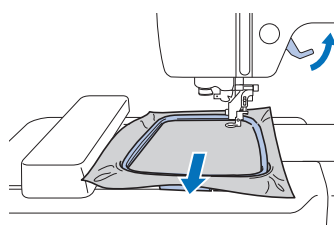

ATTENZIONE

- Non colpire l'ago con il dito o con il telaio per ricamo. Si rischiano lesioni personali o la rottura dell'ago.

Ricamo

■ Informazioni sui diritti d'autore

I ricami memorizzati nella macchina sono destinati esclusivamente ad uso personale. Qualunque uso pubblico o commerciale dei ricami protetti da copyright rappresenta una violazione delle norme vigenti ed è severamente proibito.

■ Tipi di ricami

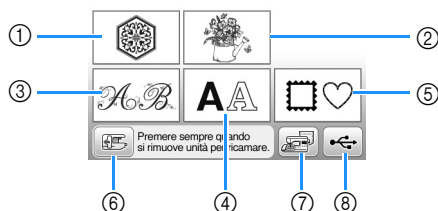

- ① Ricami
 - ② "Esclusivi" Brother
 - ③ Alfabeto floreale
 - ④ Ricami con caratteri
 - ⑤ Ricami a cornice
 - ⑥ Premere questo tasto per posizionare l'unità per ricamare per la rimozione
 - ⑦ Ricami salvati nella memoria della macchina
 - ⑧ Ricami salvati nell'unità Flash USB
- Fare riferimento a "Guida ai ricami" per ulteriori informazioni sui ricami di ogni categoria.

Selezione di un ricamo

1 Premere nella schermata di selezione del tipo di ricamo.

- Se non viene visualizzata la schermata di selezione del tipo di ricamo, premere per aprire la schermata di seguito.



2 Premere o per visualizzare il ricamo selezionato nella schermata.

3 Selezionare un ricamo desiderato e premere .

- Le opzioni dei telai disponibili vengono visualizzate nella schermata.

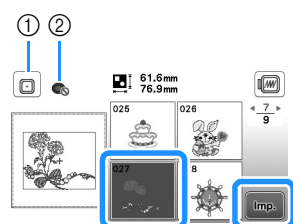

- ① È possibile utilizzare il telaio per ricamo (medio)
 - ② Non è possibile utilizzare il telaio per ricamo (piccolo)
- Viene visualizzata la schermata di modifica del ricamo.

4 Premere .

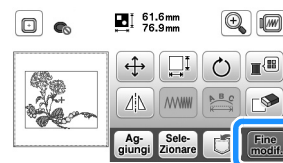

- Per i dettagli sulla schermata di modifica del ricamo, fare riferimento a "Modifica dei ricami (schermata di modifica del ricamo)" a pagina 73. È possibile spostare il ricamo, modificarne le dimensioni ed eseguire molte altre operazioni di modifica.
 - Il ricamo può essere spostato anche mediante trascinamento con il dito.
- Viene visualizzata la schermata delle impostazioni di ricamo.

5 Premere .

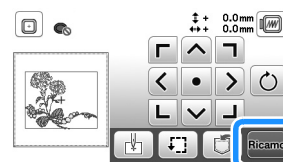

- Per i dettagli sulla schermata delle impostazioni di ricamo, fare riferimento a "Modifica dei ricami (schermata impostazioni di ricamo)" a pagina 75.
- Confermare la posizione del ricamo da ricamare facendo riferimento a "Controllo della posizione del ricamo" a pagina 67.

Promemoria

- Se nella schermata delle impostazioni [Identifica telaio per ricamo] è impostato su [ON], è possibile modificare il ricamo nella schermata come se il telaio per ricamo indicato fosse montato.

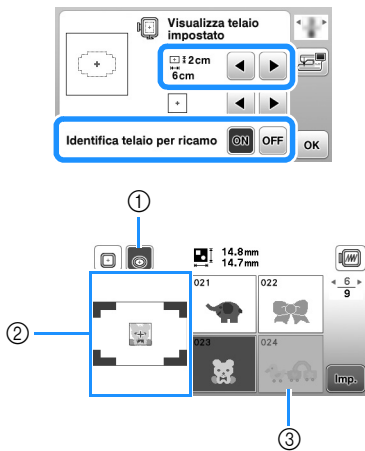

- ① Viene evidenziato il telaio per ricamo selezionato quando [Identifica telaio per ricamo] è impostato su [ON]. Premere questo tasto per cambiare l'impostazione da [ON] a [OFF] e viceversa.
- ② Viene visualizzata l'area di ricamo per il telaio selezionato.
- ③ I ricami non adatti al telaio selezionato vengono visualizzati ombreggiati e non possono essere selezionati.

- Sono disponibili tre dimensioni dell'area di ricamo per il telaio per ricamo (piccolo). Quando [Identifica telaio per ricamo] è impostato su [ON] per il telaio per ricamo (piccolo), l'area per la disposizione dei ricami è visibile più facilmente. L'area all'esterno dell'area di ricamo avrà un colore di sfondo diverso.

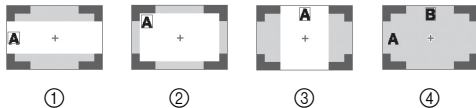

- ① 2 cm x 6 cm (circa 1 in (A) x 2-1/2 in (L))
- ② 3 cm x 5 cm (circa 1-1/8 in (A) x 2 in (L))
- ③ 4 cm x 3 cm (circa 1-1/2 in (A) x 1-1/8 in (L))
- ④ I ricami vengono disposti all'esterno dell'area di ricamo.

Selezione di ricami con caratteri

- ① Premere
- ② Premere il tasto corrispondente al tipo di carattere da ricamare.
- ③ Premere una scheda per visualizzare la schermata di selezione desiderata e digitare il testo.

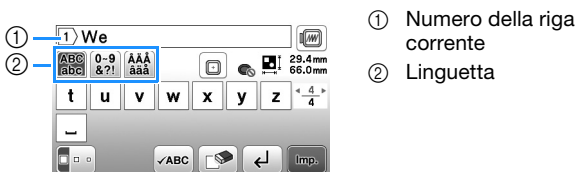

- Per inserire uno spazio, premere

- Dopo aver selezionato un carattere, per modificarne le dimensioni premere . Le dimensioni variano a ogni pressione del tasto, da grande, medio a piccolo. Dopo aver modificato le dimensioni del carattere, tutti i caratteri sulla stessa riga saranno della nuova dimensione.
- Se si commette un errore, premere per eliminarlo.
- Per controllare tutti i caratteri inseriti, ad esempio quando sono presenti più righe di testo, premere .
- Per aggiungere più righe, premere .
- Quando si seleziona il font giapponese, è possibile passare tra testo scritto in verticale e in orizzontale premendo .

4 Premere .

- Per i dettagli sulla modifica del ricamo, fare riferimento a "Modifica dei ricami (schermata di modifica del ricamo)" a pagina 73.

Selezione di ricami a cornice

1 Premere

2 Premere il tasto corrispondente alla forma della cornice che si desidera ricamare.

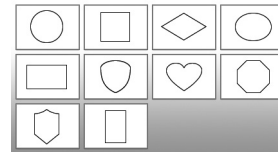

3 Premere il tasto corrispondente alla cornice che si desidera ricamare.

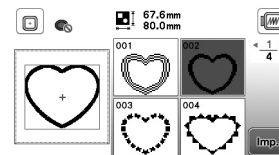

4 Premere .

- Per i dettagli sulla modifica del ricamo, fare riferimento a "Modifica dei ricami (schermata di modifica del ricamo)" a pagina 73.

Combinazione di ricami

1 Selezionare il ricamo e premere .

2 Modificare il ricamo se necessario e premere .

- Per i dettagli sulla modifica del ricamo, fare riferimento a "Schermata di modifica del ricamo" a pagina 73.



3 Premere **AA** per visualizzare i caratteri alfabetici.

4 Selezionare **ABC** e immettere "Happy".

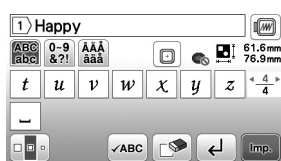

5 Premere **Imp.**.

6 Premere **Agg.** e selezionare **Sele.**.



- Per i dettagli sulla modifica del carattere, fare riferimento a "Schermata di modifica del font" a pagina 74.

7 Modificare il layout dei caratteri e premere due volte **OK** per tornare alla schermata di modifica del ricamo.

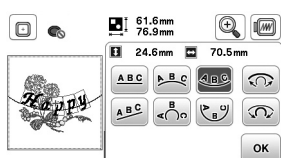

8 Premere **Col.** per modificare il colore.

9 Modificare il colore dei caratteri e premere **OK**.

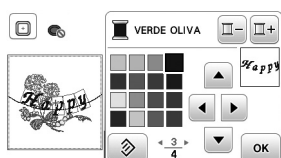

- Per i dettagli sulla modifica dei colori, fare riferimento a "Schermata di modifica del ricamo" a pagina 73.

10 Modificare la posizione del ricamo.

- Il ricamo può essere selezionato con il dito e spostato trascinandolo. Utilizzare **Sele.** per selezionare i ricami che sono sovrapposti e che non possono essere selezionati sfiorando lo schermo.
- Premere **Agg.** per decidere con attenzione la posizione del ricamo.
- Premere **Imp.** per controllare l'anteprima dei ricami combinati.

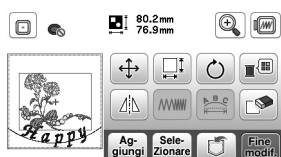

11 Premere **Fine modif.**.

■ Controllo della posizione del ricamo

Il telaio per ricamo si sposta per mostrare la posizione del ricamo. Guardare attentamente il telaio per controllare che il ricamo sia eseguito nella posizione corretta.

1 Premere **Agg.** nella schermata delle impostazioni di ricamo.

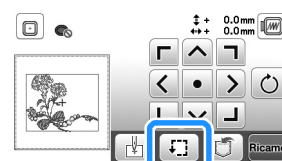

2 Da **Agg.**, premere il tasto relativo alla posizione che si desidera controllare.

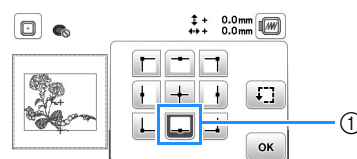

① Posizione selezionata

→ Il braccio dell'unità per ricamare si sposterà nella posizione selezionata sul ricamo.

📖 Promemoria

- Per vedere l'area di ricamo completa, premere **Agg.**. Il telaio per ricamo si sposta per mostrare l'area di ricamo.

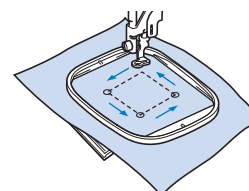

⚠ ATTENZIONE

- Controllare che l'ago sia in alto quando il telaio per ricamo si muove. Se l'ago è in basso si potrebbe rompere causando lesioni personali.

3 Premere **OK** e successivamente **Ricamo**.

Eeguire un ricamo

I ricami vengono eseguiti con un cambio di filo dopo ogni colore.

1 Preparare il filo per ricamo del colore visualizzato nella schermata.



① Ordine colori del ricamo

- In questa schermata viene visualizzato il nome del colore del filo o il numero del filo, a seconda dell'impostazione selezionata nella schermata delle impostazioni. Premere e modificare l'impostazione nella schermata delle impostazioni. Per i dettagli fare riferimento a "Modifica della visualizzazione del colore del filo" a pagina 69.

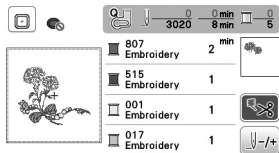

- La funzione di taglio automatico del filo taglierà il filo al termine del ricamo di ciascun colore. Inizialmente questa funzione è attivata. Per disattivare questa funzione, premere .

2 Impostare il filo per ricamo e infilare l'ago.

- Fare riferimento a "Infilatura del filo superiore" a pagina 17.

3 Alzare la leva del piedino premistoffa, far passare il filo attraverso il foro del piedino per ricamo e tenerlo delicatamente con la mano sinistra.

Lasciare il filo un po' lento.

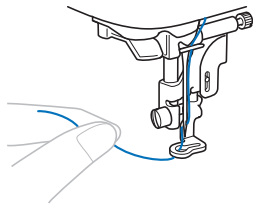

⚠ ATTENZIONE

- Evitare di colpire il braccio dell'unità per ricamare con le mani o oggetti durante il ricamo. Il ricamo potrebbe disallinearsi.
- Quando si eseguono ricami su capi di grandi dimensioni (in modo particolare, su giacconi o tessuti pesanti), non lasciare che il tessuto rimanga in sospensione sulla tavola. In caso contrario, l'unità per ricamare non può muoversi liberamente e l'ago potrebbe toccare il telaio per ricamo piegandosi o rompendosi, causando possibili lesioni personali. Posizionare il tessuto in modo che non sporga dal tavolo oppure tenere il tessuto in modo da impedirne il trascinarsi.

4 Abbassare il piedino premistoffa, quindi premere il pulsante "Avvio/Stop" per avviare il ricamo. Dopo 5-6 punti, premere nuovamente il pulsante "Avvio/Stop" per arrestare la macchina.

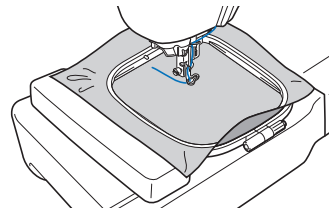

5 Rifinire il filo in eccesso dalla fine della cucitura. Se la fine della cucitura si trova sotto il piedino premistoffa, sollevare il piedino premistoffa, quindi rifinire il filo in eccesso.

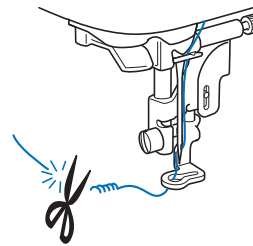

- Se si lascia il filo all'inizio della cucitura, si rischia di ricamarvi sopra mentre si continua a ricamare, rendendone molto difficile la rimozione una volta terminato il ricamo. Tagliare il filo all'inizio.

6 Premere il pulsante "Avvio/Stop" per iniziare a ricamare.

→ La cucitura si arresta automaticamente con il rinforzo dopo aver completato un colore. Se si imposta il taglio automatico del filo, il filo viene tagliato.

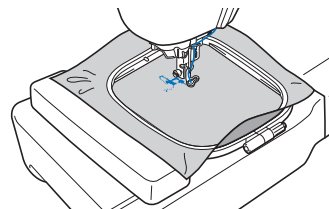

7 Rimuovere il filo per il primo colore dalla macchina.

8 Ripetere la stessa procedura per ricamare con gli altri colori.

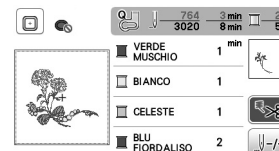

→ Una volta terminato il ricamo con l'ultimo colore, sul display viene visualizzato il messaggio che informa del termine del ricamo. Premere per far tornare il display alla schermata iniziale.

9 Tagliare i fili di collegamento in eccesso nel colore.

■ Modifica della visualizzazione del colore del filo



È possibile visualizzare il nome dei colori del filo o il numero del filo per ricamo.

Promemoria

- Sullo schermo, i colori potrebbero variare leggermente dai colori effettivi dei rocchetti.

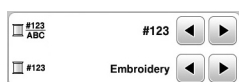
- 1 Premere  e utilizzare  o  per visualizzare la schermata delle impostazioni seguente.





- 2 Utilizzare  o  del menu  #123 ABC per selezionare [Nome Colore] o [#123] (numero del filo).

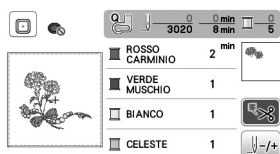

- Quando è selezionato [Nome Colore], viene visualizzato il nome dei colori del filo.





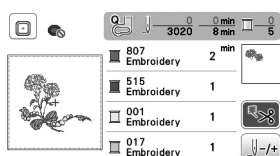





- Quando è selezionato [#123], viene visualizzato il numero del filo per ricamo. Utilizzare  o  del menu  #123 per selezionare il marchio del filo.



- 3 Premere .

■ Se il filo si rompe o se il filo della spolina sta per finire durante il ricamo



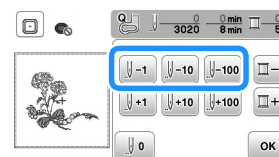

- 1 Premere il pulsante "Avvio/Stop" per arrestare la macchina.
- 2 Premere  e impostare il filo superiore o il filo spolina.
 - Se il filo spolina è quasi terminato, premere  (pulsante "Taglio del filo") per tagliare i fili superiore e spolina, rimuovere il telaio per ricamo e sostituire la spolina con una avvolta.
- 3 Premere .
- 4 Premere ,  o  per riportare l'ago indietro al numero corretto di punti prima dell'area in cui si è spezzato il filo, quindi premere .
 - Premere  per ricominciare dall'inizio.



Nota

- Si consiglia di cucire sopra gli ultimi due o tre punti per completare la copertura.

Promemoria

- Se non si può ritornare all'area in cui si è spezzato il filo, premere  per selezionare il colore e tornare alla posizione iniziale del colore selezionato, quindi utilizzare ,  o  per spostarsi in avanti fino quasi al punto in cui si è spezzato il filo.

- 5 Abbassare il piedino premistoffa e premere il pulsante "Avvio/Stop" per continuare il ricamo.

■ Ripresa del ricamo dopo aver spento la macchina

Quando si interrompe il ricamo, il colore e il numero di punti correnti vengono salvati. All'accensione successiva della macchina, è possibile continuare o eliminare il ricamo.

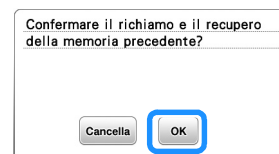

Regolazione della tensione del filo

La tensione del filo superiore si modifica con la manopola di tensione del filo.

Quando si ricama con la macchina, la manopola di tensione deve essere impostata tra 2 e 6.

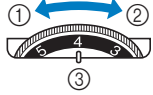

- ① Allentare (Diminuire il numero)
- ② Stringere (Aumentare il numero)
- ③ Manopola di tensione del filo

Promemoria

- Se i punti sembrano allentati, aumentare la tensione di una tacca e ricamare di nuovo.

Tensione del filo corretta

La tensione del filo è corretta quando il filo superiore è appena visibile sul rovescio (fondo) del tessuto.

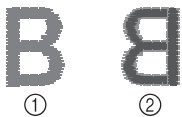

- ① Diritto (alto) del tessuto
- ② Rovescio (fondo) del tessuto

Il filo superiore è troppo teso

Il filo della spolina sarà visibile sul diritto (alto) del tessuto. In questo caso, diminuire la tensione del filo superiore.



- ① Diritto (alto) del tessuto
- ② Rovescio (fondo) del tessuto

Il filo superiore è troppo allentato

Il filo superiore è allentato. In questo caso, aumentare la tensione del filo superiore.

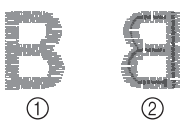

- ① Diritto (alto) del tessuto
- ② Rovescio (fondo) del tessuto

Nota

- Se non si infila correttamente il filo superiore o se non si installa correttamente la spolina, potrebbe non essere impossibile impostare la corretta tensione del filo. Se non è possibile ottenere la corretta tensione del filo, infilare di nuovo il filo superiore e inserire correttamente la spolina.

Ricamo di applicazioni

Quando il display dell'ordine di ricamo dei colori indica

[MATERIALE APPLICAZIONE],

[POSIZIONE APPLICAZIONE] o

[APPLICAZIONE], seguire la procedura di seguito.

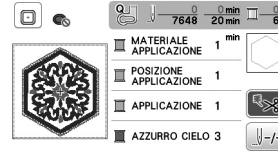

Materiali necessari

- Tessuto per l'applicazione
- Tessuto per la base dell'applicazione
- Materiale stabilizzatore
- Colla per tessuti o spray adesivo temporaneo
- Filo per ricamo

Nota

- I nomi e i numeri corretti dei colori del filo da utilizzare non saranno visualizzati. Selezionare i colori dei fili in base a quelli presenti nel ricamo per applicazioni.

1. Creazione di un'applicazione

- 1 Applicare un materiale stabilizzatore sul rovescio del tessuto dell'applicazione.
- 2 Cucire la linea di taglio dell'applicazione. Rimuovere il tessuto dell'applicazione dal telaio per ricamo e tagliare con attenzione lungo la linea di taglio cucita.

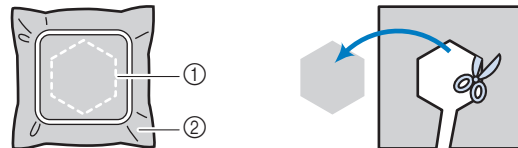

- ① Contorno dell'applicazione
- ② Materiale applicazione

Nota

- Se si ritaglia l'applicazione lungo la parte interna della linea di taglio, potrebbe non essere possibile applicarla correttamente sul tessuto. Pertanto, ritagliare con attenzione l'applicazione lungo la linea di taglio.
- Dopo aver ritagliato l'applicazione, rimuovere con attenzione il filo.

2. Cucitura della linea guida per posizionare l'applicazione sul tessuto base

- 1 Cucire la posizione dell'applicazione.

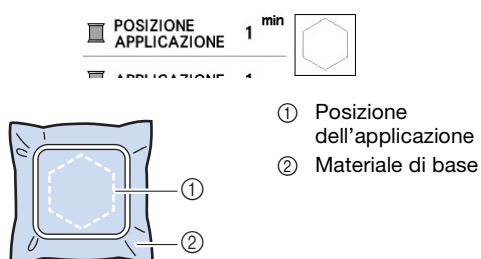

- 2 Rimuovere il telaio per ricamo dall'unità per ricamare.

Nota

- Non rimuovere il tessuto base dal telaio per ricamo fino al termine di tutta la cucitura.

3. Applicazione dell'applicazione sul tessuto base

- 1 Applicare un po' di colla per tessuti o spray adesivo temporaneo sul retro dell'applicazione e applicarla sul tessuto base all'interno del contorno della posizione cucito nel passaggio 1 di "2. Cucitura della linea guida per posizionare l'applicazione sul tessuto base".

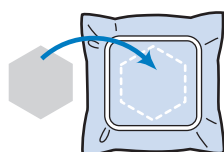

Nota

- Se non è possibile applicare l'applicazione sul tessuto base con la colla per tessuti o lo spray adesivo temporaneo, tenerla in posizione con punti di imbastitura.
- Se per l'applicazione si utilizza tessuto sottile, rinforzarlo e fissarlo in posizione con un foglio termoadesivo. È possibile utilizzare un ferro da stiro per applicare l'applicazione sulla rispettiva posizione.

- 2 Una volta applicata l'applicazione, montare il telaio per ricamo sulla macchina. Eseguire l'infilatura della macchina con il filo per ricamo, abbassare la leva del piedino premistoffa e premere il pulsante "Avvio/Stop" per ricamare l'applicazione.

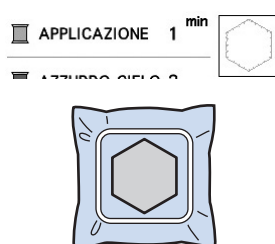

- 3 Terminare il ricamo.

Utilizzo di un ricamo a cornice per realizzare un'applicazione

Per creare un'applicazione si possono utilizzare ricami a cornice delle stesse dimensioni e della stessa forma. Ricamare una cornice con punto diritto e una con un punto pieno.

Metodo 1

- 1 Selezionare un ricamo a cornice con punto diritto. Ricamare la cornice sul materiale dell'applicazione, quindi tagliare accuratamente seguendo il contorno della forma.

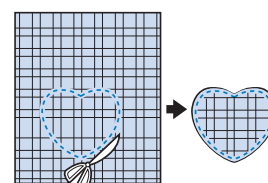
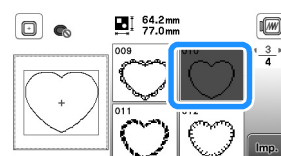

- 2 Ricamare lo stesso ricamo del passaggio 1 sul tessuto di base.

Applicare un sottile strato di colla per tessuti o di spray adesivo temporaneo sul retro dell'applicazione creata nel passaggio 1. Fissare l'applicazione sul tessuto di base facendo coincidere le forme.

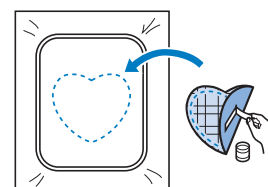

- 3 Selezionare il ricamo a cornice con punto pieno della stessa forma dell'applicazione. Ricamare sul tessuto di base e sull'applicazione del passaggio 2 per creare l'applicazione.

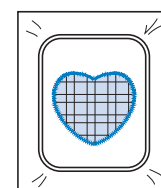
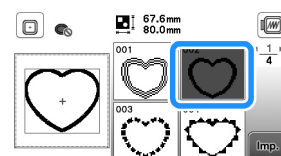

Metodo 2

- 1 Selezionare un ricamo a cornice con punto diritto e ricamarlo sul tessuto di base.

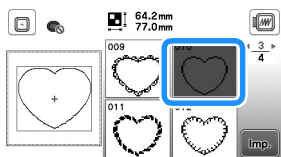

- 2 Posizionare il tessuto dell'applicazione sul ricamo eseguito al passaggio 1 e ricamare lo stesso ricamo sul tessuto dell'applicazione.

- Controllare che il tessuto dell'applicazione copra completamente la linea cucita.

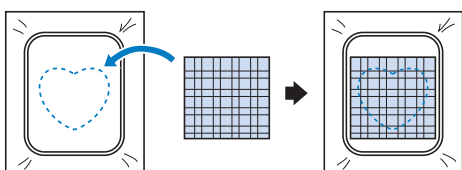

- 3 Rimuovere il telaio per ricamo dall'unità per ricamare e tagliare all'esterno della cucitura del tessuto dell'applicazione.

Quindi rimontare il telaio per ricamo sull'unità per ricamare.

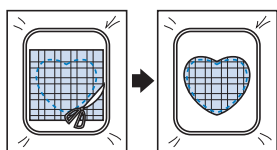

Nota

- Non rimuovere il tessuto dal telaio per ricamo per tagliarlo. Inoltre, non tirare o spingere il tessuto. In caso contrario il tessuto potrebbe allentarsi nel telaio.

- 4 Selezionare il ricamo a cornice con punto pieno della stessa forma dell'applicazione e ricamare il punto con punto pieno per creare un'applicazione.

- Non cambiare la dimensione né la posizione del ricamo.

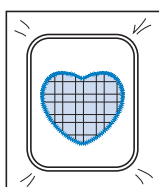
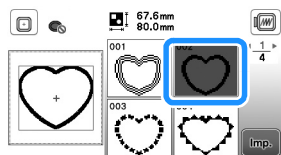

Ricami divisi

È possibile ricamare ricami divisi creati con PE-DESIGN Ver.7 o successiva o PE-DESIGN NEXT. Con ricami divisi, i ricami più grandi del telaio per ricamo vengono divisi in più sezioni, che si combinano per creare un unico ricamo dopo il ricamo di ciascuna sezione.

Per i dettagli sulla creazione di ricami divisi e per altre istruzioni dettagliate sul ricamo, fare riferimento al Manuale di istruzioni in dotazione con PE-DESIGN Ver.7 o successiva o PE-DESIGN NEXT.

- 1 Inserire l'unità Flash USB contenente il ricamo diviso creato, quindi selezionare il ricamo diviso da ricamare.

- Per i dettagli fare riferimento a "Recupero di ricami" a pagina 78.

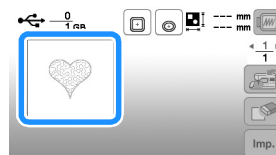

- 2 Selezionare la sezione da ricamare e premere **Imp.**

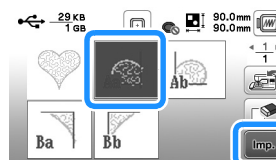

- Selezionare le sezioni in ordine alfabetico.

- 3 Premere **Fine modif.** e successivamente **Ricamo**.

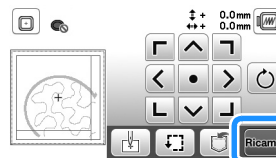

- 4 Premere il pulsante "Avvio/Stop" per ricamare la sezione del ricamo.

- 5 Al termine del ricamo viene visualizzata la seguente schermata. Premere **OK**.

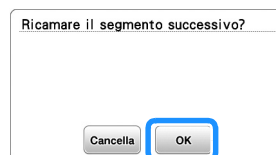

→ Viene visualizzata una schermata in modo che sia possibile selezionare una sezione del ricamo diviso.

- 6 Ripetere i passaggi da 2 a 5 per ricamare la parte restante del ricamo.

Modifica dei ricami (schermata di modifica del ricamo)

Se si seleziona un ricamo nella schermata di selezione del ricamo e si preme **Imp.**, viene visualizzata la schermata di modifica del ricamo. Dopo aver premuto uno dei tasti per modificare il ricamo, premere **OK** per tornare alla schermata precedente. Per terminare tutte le modifiche, premere **Fine modif.** per proseguire fino alla schermata delle impostazioni di ricamo.

⚠ ATTENZIONE

- Dopo aver rivisto il ricamo, controllare la visualizzazione dei telai per ricamo disponibili e utilizzare un telaio appropriato. Se si utilizza un telaio non visualizzato come disponibile, il piedino premistoffa potrebbe colpire il telaio e provocare lesioni personali.

■ Schermata di modifica del ricamo

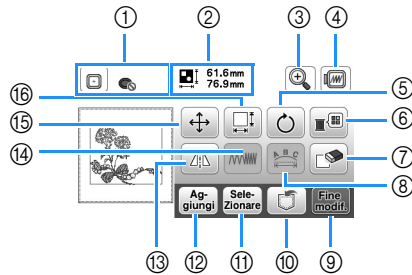

Promemoria

- Se la visualizzazione del tasto è in grigio chiaro, la funzione corrispondente non potrà essere utilizzata con il ricamo selezionato.

N°	Visualizzazione	Spiegazione
	Nome del tasto	
①		Mostra i telai per ricamo che si possono utilizzare (pagina 65). Inoltre, dopo aver premuto il tasto relativo al telaio per ricamo da utilizzare, è possibile impostare [Identifica telaio per ricamo] su [ON]. Quando si imposta [Identifica telaio per ricamo] su [OFF], premere .
	Telaio per ricamo	
②		Mostra le dimensioni dell'intero ricamo combinato.
	Dimensioni ricamo	
③		Premere questo tasto per ingrandire la visualizzazione del ricamo all'interno della schermata.
	Tasto Ingrandisci	
④		Premere questo tasto per visualizzare l'anteprima dell'immagine ricamata. Premere per selezionare il telaio utilizzato nell'anteprima. <ul style="list-style-type: none"> • : Telaio per ricamo medio/10 cm x 10 cm (4 in x 4 in) • : Telaio per ricamo piccolo/2 cm x 6 cm (1 in x 2-1/2 in) Premere per ingrandire l'immagine del ricamo.
	Tasto Anteprima	

N°	Visualizzazione	Spiegazione
	Nome del tasto	
⑤		Premere questo tasto per ruotare il ricamo. Si può ruotare un ricamo di un grado, di dieci gradi o di novanta gradi alla volta. Premere per riportare il ricamo nella posizione originale.
	Tasto Ruota	
⑥		Premere questo tasto per modificare i colori del ricamo selezionato. Premere o per selezionare il colore che si desidera cambiare. Premere o toccare il colore sulla palette dei colori per scegliere un nuovo colore. Per tornare al colore originale, premere .
	Tasto Palette dei colori	
⑦		Premere questo tasto per eliminare il ricamo selezionato (il ricamo delimitato dalla casella rossa).
	Tasto Elimina	
⑧		Premere questo tasto per visualizzare la schermata di modifica del font. (pagina 74)
	Tasto Modifica font	
⑨		Premere questo tasto per passare alla schermata impostazioni di ricamo. (pagina 75)
	Tasto Fine modifica	
⑩		Premere questo tasto per salvare i ricami nella memoria della macchina o sull'unità Flash USB. (pagina 77)
	Tasto Memoria	
⑪		Quando si è impostata una combinazione di ricami, utilizzare questo tasto per selezionare una parte del ricamo da modificare. Il ricamo selezionato viene circondato da una casella rossa.
	Tasto Selezione del ricamo	
⑫		Premere questo tasto per aggiungere un altro ricamo al ricamo correntemente visualizzato.
	Tasto Aggiungi	
⑬		Premere questo tasto per specchiare orizzontalmente del ricamo selezionato.
	Tasto Immagine riflessa orizzontale	
⑭		Premere questo tasto per modificare la densità del punto per alcuni caratteri alfabetici e ricami a cornice.
	Tasto Densità del punto	
⑮		Premere questo tasto per spostare il ricamo. Utilizzare per spostare il ricamo nella direzione indicata dalla freccia. Premere per centrare il ricamo.
	Tasto Sposta	

N°	Visualizzazione	Spiegazione
	Nome del tasto	
16		Premere questo tasto per modificare le dimensioni del ricamo. : ingrandisce il ricamo in modo proporzionato. : riduce il ricamo in modo proporzionato. : allunga il ricamo orizzontalmente. : riduce il ricamo orizzontalmente. : allunga il ricamo verticalmente. : riduce il ricamo verticalmente. : ripristina il ricamo alle dimensioni originarie. : modifica le dimensioni dei ricami con caratteri.
	Tasto Dimensioni	

■ Schermata di modifica del font

La schermata di modifica del font viene visualizzata premendo nella schermata di modifica del ricamo.

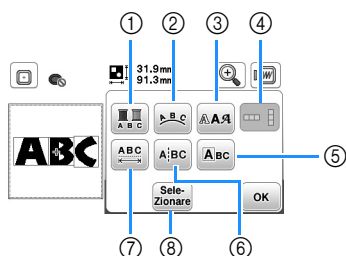

N°	Visualizzazione	Spiegazione
	Nome del tasto	
1		Premere questo tasto per modificare il colore del filo, carattere per carattere nel ricamo con caratteri. Poiché la macchina si ferma alla fine di ogni carattere, il filo superiore viene cambiato durante il ricamo. Premere di nuovo questo tasto per annullare l'impostazione.
	Tasto Multicolore	
2		Premere questo tasto per modificare la disposizione di un ricamo con caratteri. Dopo aver selezionato un arco () , utilizzare e) , utilizzare e per cambiare la curvatura dell'arco. : riduce la curvatura dell'arco. : aumenta la curvatura dell'arco. Quando si seleziona , e cambiare in e . È possibile aumentare o diminuire l'inclinazione. Per sistemare la spaziatura tra i ricami con caratteri sulla linea, premere .
	Tasto Serie	
3		Premere questo tasto per modificare il font dei caratteri selezionati. A seconda del font che è stato selezionato potrebbe non essere possibile modificarlo.
	Tasto font	
4		Premere questo tasto per passare tra testo scritto in verticale e in orizzontale. (Solo carattere giapponese)
	Tasto Testo verticale/orizzontale	

N°	Visualizzazione	Spiegazione
	Nome del tasto	
5		Premere questo tasto per modificare ogni carattere separatamente. Quando si preme , selezionare il carattere utilizzando per modificare le dimensioni. Quando si preme , selezionare il carattere utilizzando per modificare il font.
	Tasto Modifica carattere	
6		Premere questo tasto per dividere il testo tra i caratteri in modo da poterli modificare separatamente. Utilizzare per selezionare il ricamo in cui separare il testo, quindi premere per separarlo. Non è possibile ricombinare i ricami divisi.
	Tasto Dividi testo	
7		Premere questo tasto per modificare la spaziatura dei ricami con caratteri. Premere per aumentare o diminuire la spaziatura dei caratteri. Premere per riportare il ricamo all'aspetto originale.
	Tasto Spaziatura caratteri	
8		Quando si è impostata una combinazione di ricami, utilizzare questo tasto per selezionare una parte del ricamo da modificare. Il ricamo selezionato viene circondato da una casella rossa. Se è stato utilizzato il tasto Avanzamento riga durante l'immissione del testo, è possibile selezionare le singole righe.
	Tasto Selezione	

Modifica dei ricami (schermata impostazioni di ricamo)

Premendo **Fine modif.** nella schermata di modifica, viene visualizzata la schermata delle impostazioni del ricamo. Dopo aver modificato il ricamo, premere **Ricamo** per proseguire fino alla schermata di ricamo.

■ Schermata impostazioni di ricamo

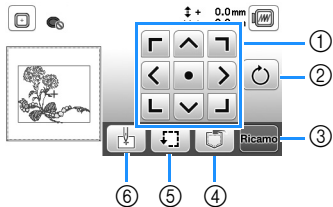

N°	Visualizzazione Nome del tasto	Spiegazione
①	 Tasto Sposta	Utilizzare questi tasti per spostare il ricamo nella direzione indicata dalla freccia. (Premere il tasto centrale per riportare il ricamo al centro dell'area di ricamo.) (pagina 75)
②	 Tasto Ruota	Premere questo tasto per ruotare l'intero ricamo. Si può ruotare un ricamo di un grado, di dieci gradi o di novanta gradi alla volta. Premere per riportare il ricamo nella posizione originale.
③	 Tasto Ricamo	Premere questo tasto per passare alla schermata di ricamo.
④	 Tasto Memoria	Premere questo tasto per salvare i ricami nella memoria della macchina o sull'unità Flash USB. (pagina 77)
⑤	 Tasto Prova	Premere questo tasto per controllare l'ingombro del ricamo. (pagina 67)
⑥	 Tasto Punto di partenza	Premere questo tasto per spostare la posizione di partenza dell'ago. (pagina 75)

Allineamento di ricamo e posizione ago

Esempio: allineamento del lato inferiore sinistro di un ricamo e della posizione ago

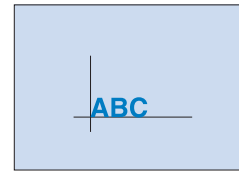

1 Segnare sul tessuto la posizione iniziale del ricamo, come indicato.

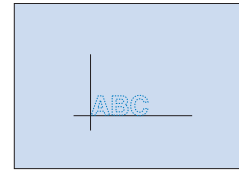

2 Premere .

3 Premere e successivamente .

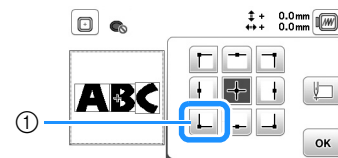

① Posizione di partenza

→ La posizione dell'ago si sposta nell'angolo inferiore sinistro del ricamo (il telaio per ricamo si sposta in modo tale che l'ago sia posizionato correttamente).

4 Utilizzare per allineare l'ago e il segno sul tessuto, premere **Ricamo** e cominciare a ricamare il ricamo.

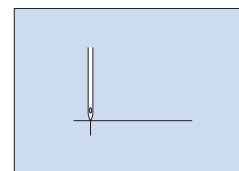
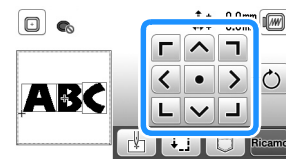

Ricamo di caratteri collegati

Seguire la procedura descritta di seguito per ricamare caratteri collegati in una riga singola quando il ricamo completo si estende oltre il telaio per ricamo.

Esempio: collegamento di "ABC" e "DEF"

- 1 Selezionare i ricami con caratteri per "ABC" e premere



- 2 Premere

- 3 Premere e successivamente .

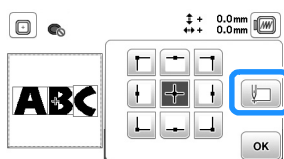

→ L'ago è posizionato nell'angolo in basso a sinistra del ricamo. Il telaio per ricamo si sposta per posizionare correttamente l'ago.

- 4 Premere .

- 5 Abbassare il piedino per ricamo e premere il pulsante "Avvio/Stop" per iniziare a ricamare.

- 6 Dopo aver ricamato i caratteri e tagliato i fili, rimuovere il telaio per ricamo e premere per [Ricamo terminato].

① Fine del ricamo

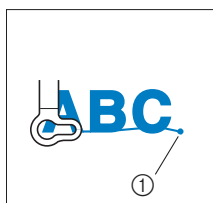

- 7 Riposizionare il tessuto nel telaio per ricamo in modo che il lato destro della lettera "C" si trovi parzialmente all'interno del telaio per ricamo, prestando attenzione a far rimanere le lettere diritte e allo stesso livello. Quindi, rimontare di nuovo il telaio in modo da consentire il ricamo dei restanti caratteri ("DEF").

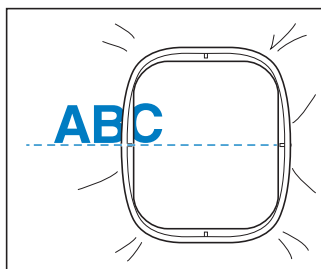

- 8 Premere per annullare i ricami con caratteri correnti.

- 9 Selezionare i ricami con caratteri per "DEF" e premere



- 10 Premere .

- 11 Premere e successivamente .

→ L'ago è posizionato nell'angolo in basso a sinistra del ricamo. Il telaio per ricamo si sposta per posizionare correttamente l'ago.

- 12 Utilizzare per allineare l'ago all'estremità del ricamo per il ricamo precedente.

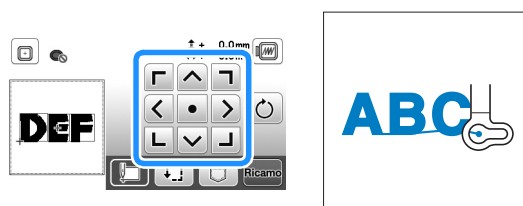

- 13 Premere .

- 14 Abbassare il piedino per ricamo e premere il pulsante "Avvio/Stop" per iniziare a ricamare i restanti ricami con caratteri.



Utilizzo della funzione di memoria

■ Precauzioni relative ai ricami

⚠ ATTENZIONE

- Quando si utilizzano ricami diversi dai nostri ricami originali, il filo o l'ago potrebbe rompersi durante il ricamo con un punto di densità insufficiente o quando si ricamano tre o più punti sovrapposti. In tal caso, utilizzare uno dei nostri sistemi di creazione ricami per modificare i ricami.

□ Tipi di ricami compatibili

È possibile utilizzare solo file di ricami .pes, .phc e .dst con questa macchina. L'utilizzo di dati diversi da quelli salvati con i nostri sistemi di creazione ricami o con le nostre macchine potrebbe causare guasti alla macchina.

□ Dimensioni dei ricami

Questa macchina è compatibile con ricami fino a un massimo di 10 cm × 10 cm (4 in × 4 in).

□ Unità Flash USB

L'unità Flash USB è comunemente disponibile in commercio, ma alcune di esse potrebbero non essere compatibili con questa macchina. Visitare il nostro sito Web " <http://s.brother/cpjaa> " per ulteriori dettagli.

□ Precauzioni relative alla creazione e al salvataggio di dati tramite computer

Si consiglia di utilizzare le 26 lettere dell'alfabeto (maiuscole e minuscole), i numeri compresi tra 0 e 9, "-" e "_" per il nome del file/della cartella.

□ Ricami Tajima (.dst)

- I dati .dst sono visualizzati nella schermata di elenco dei ricami per nome del file (l'immagine di anteprima effettiva non può essere visualizzata).
- Poiché i dati (.dst) Tajima non contengono informazioni specifiche sul colore del filo, sono visualizzati con la sequenza di colori predefinita. Controllare l'anteprima e modificare i colori del filo, se si desidera.

Salvataggio di ricami

È possibile salvare i ricami personalizzati nella memoria della macchina o su un'unità Flash USB.

💡 Nota

- Non spegnere la macchina se è ancora visualizzata la schermata [Salvataggio in corso...]. Si perderebbe il ricamo che si sta salvando.

- 1 Premere  quando il ricamo che si desidera salvare si trova nella schermata di modifica del ricamo o delle impostazioni di ricamo.

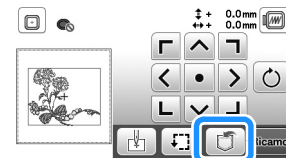

- 2 Quando si salva il ricamo in una unità Flash USB, inserire l'unità Flash USB nella porta USB della macchina.

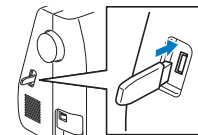

- 3 Premere la destinazione desiderata per iniziare il salvataggio.



- ① Salvare nella memoria della macchina.
- ② Salvare nell'unità Flash USB. Il ricamo viene salvato in una cartella denominata "bPocket".

Recupero di ricami

Recuperare i ricami salvati nella memoria della macchina o sull'unità Flash USB.

- 1 Quando si recuperano i ricami da una unità Flash USB, inserire l'unità Flash USB nella porta USB della macchina.
- 2 Premere la destinazione desiderata e selezionare il ricamo desiderato.

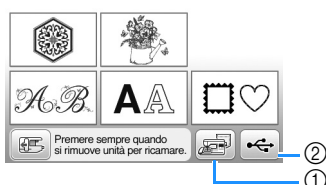

- ① Recuperare dalla memoria della macchina.
- ② Recuperare da un'unità Flash USB.



Promemoria

- Se il ricamo da recuperare è in una cartella dell'unità Flash USB, premere il tasto relativo alla cartella. Premere  per tornare alla schermata precedente.

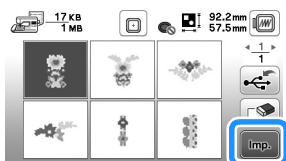
- 3 Premere .



Promemoria

- Quando si preme , il ricamo selezionato sarà eliminato permanentemente.
- Quando si recuperano i ricami dalla memoria della macchina, è possibile salvare direttamente il ricamo selezionato su un'unità Flash USB premendo .
- Quando si recuperano i ricami dall'unità Flash USB, è possibile salvare direttamente il ricamo selezionato nella memoria della macchina premendo .

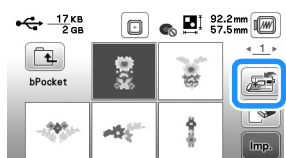

Capitolo 5 APPENDICE

Cura e manutenzione

⚠ ATTENZIONE

- **Scollegare il cavo di alimentazione prima di pulire la macchina, altrimenti si rischiano lesioni personali o scosse elettriche.**

Se la superficie della macchina è sporca, bagnare leggermente un panno con detergente neutro, strizzarlo bene e pulire la superficie della macchina. Dopo averla pulita una volta con un panno umido, strofinarla di nuovo con un panno asciutto.

Se il display è sporco, pulirlo delicatamente con un panno morbido e asciutto. Non pulire il display LCD con un panno umido. Non impiegare detergenti o solventi organici.

Limitazioni alla lubrificazione

Per evitare di danneggiarla, la macchina non deve essere lubrificata dall'utente.

La macchina è stata fabbricata applicando già la quantità di olio necessaria ad assicurare il corretto funzionamento, eliminando così la necessità di procedere alla lubrificazione periodica.

Se si riscontrano problemi, come difficoltà di rotazione del volantino o rumori anomali, interrompere immediatamente l'uso della macchina e contattare il proprio rivenditore Brother autorizzato o il centro di assistenza Brother autorizzato più vicino.

Precauzioni per la conservazione della macchina

Non conservare la macchina in nessuno degli ambienti descritti di seguito. In caso contrario la macchina potrebbe danneggiarsi, ad esempio, a causa della ruggine formatasi per via della condensa.

- Ambienti esposti a temperature estremamente elevate
- Ambienti esposti a temperature estremamente basse
- Ambienti esposti a forti sbalzi di temperatura
- Ambienti esposti a umidità o vapore elevati
- Nelle vicinanze di fiamme, caloriferi o condizionatori
- All'aperto o in ambienti esposti all'azione diretta della luce del sole
- Ambienti con una forte concentrazione di polvere o olio

💡 Nota

- Per prolungare la durata della macchina, accenderla e utilizzarla periodicamente. La conservazione e l'inutilizzo per periodi di tempo prolungati potrebbero ridurre l'efficienza.

Pulizia della guida del crochet

L'accumulo di polvere e filamenti all'interno del cestello della spolina compromettono le prestazioni di cucitura. Occorre pertanto pulirlo a intervalli regolari.

- 1 Premere  (pulsante "Posizione ago") per sollevare l'ago.
- 2 Spegnerne la macchina.
- 3 Scollegare il cavo di alimentazione dalla presa di alimentazione sul lato destro della macchina.
- 4 Sollevare il piedino premistoffa per rimuovere l'ago, il piedino premistoffa e il relativo supporto.
 - Per i dettagli fare riferimento a "Sostituzione dell'ago" a pagina 22 e "Sostituzione del piedino premistoffa" a pagina 23.
- 5 Rimuovere la prolunga base piana o l'unità per ricamare se montate.
- 6 Rimuovere lo sportello della spolina.
- 7 Posizionare il dito indice della mano destra accanto alla parte inferiore del fermo sul coperchio placca ago. Inserire la punta del dito indice della mano sinistra nella fessura sul retro del coperchio placca ago. Posizionare il pollice della mano sinistra sulla parte anteriore del coperchio placca ago.

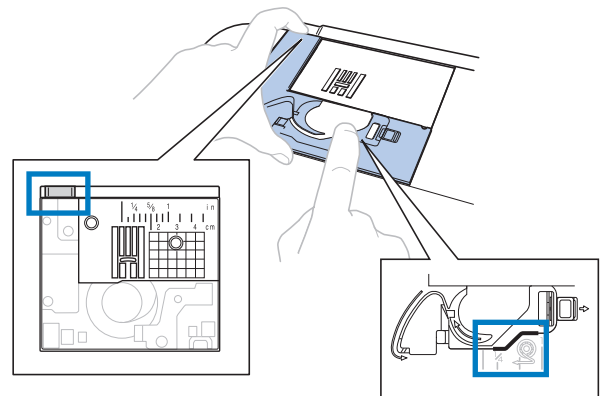

- 8 Far scorrere il coperchio placca ago verso di sé per rimuoverlo.

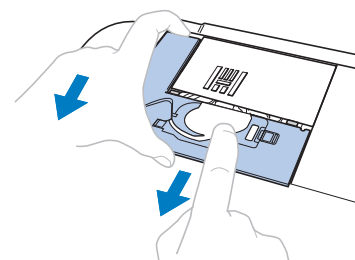

9 Afferrare il cestello della spolina ed estrarlo.

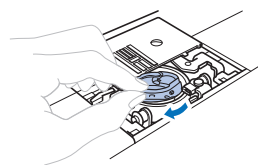

10 Rimuovere polvere e filamenti dalla guida del crochet e dal sensore filo spolina, nonché dalle aree circostanti con lo spazzolino di pulizia o con un aspirapolvere.

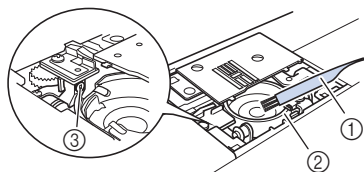

- ① Spazzolino di pulizia
- ② Guida del crochet
- ③ Sensore filo spolina

- Non applicare olio sul cestello della spolina.

11 Inserire il cestello della spolina in modo da allineare il segno ▲ sul cestello della spolina con il segno ● sulla macchina.

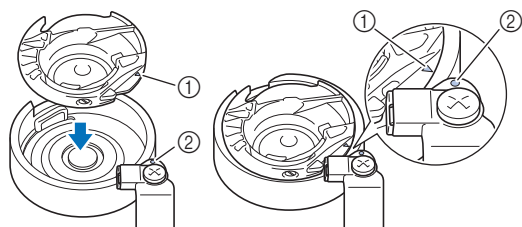

- Allineare i segni ▲ e ●.

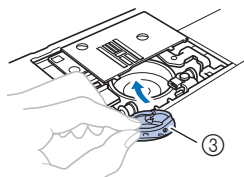

- ① Segno ▲
- ② Segno ●
- ③ Cestello della spolina

- Accertarsi che i punti indicati siano allineati prima di installare il cestello della spolina.

12 Inserire le linguette sul coperchio placca ago nella placca ago e riposizionare il coperchio facendolo scorrere. Rimontare lo sportello della spolina.

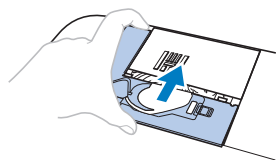

⚠ ATTENZIONE

- Mai utilizzare un cestello della spolina graffiato, perché il filo superiore potrebbe ingarbugliarsi, l'ago potrebbe rompersi o le prestazioni di cucitura potrebbero essere compromesse. Per un cestello della spolina nuovo, contattare il centro di assistenza Brother autorizzato più vicino.
- Verificare che il cestello della spolina sia installato correttamente, altrimenti l'ago potrebbe rompersi.

La tastiera a sfioramento non funziona correttamente

Se al tocco di un tasto lo schermo non risponde in modo corretto (la macchina non esegue l'operazione o ne esegue una diversa), effettuare le seguenti operazioni.

1 Tenendo sempre il dito premuto sullo schermo, spegnere e riaccendere l'interruttore generale.



→ Viene visualizzata la schermata di regolazione della tastiera a sfioramento.

2 Toccare leggermente il centro di ogni simbolo +, in sequenza da 1 a 5.

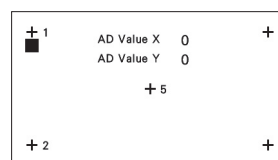

3 Spegnere e riaccendere l'interruttore generale della macchina.

Risoluzione dei problemi

Se la macchina smette di funzionare correttamente, controllare i seguenti possibili problemi prima di richiedere un intervento di assistenza.

È possibile risolvere da sé la maggior parte dei problemi. Se è necessaria ulteriore assistenza, nel Brother Solutions Center sono disponibili le domande e i suggerimenti per la risoluzione dei problemi più recenti. Visitare il nostro sito Web " <http://s.brother/cpjaa> ".

Se il problema persiste, contattare il rivenditore Brother o il centro di assistenza Brother autorizzato più vicino.

■ Argomenti di risoluzione dei problemi frequenti

Di seguito sono descritti in dettaglio le cause e i rimedi per gli argomenti di risoluzione dei problemi più comuni. Fare riferimento a questa sezione prima di contattarci.

Tensione del filo superiore aumentata	pagina 81
Filo ingarbugliato sul rovescio del tessuto	pagina 81
Tensione del filo non corretta	pagina 81
Tessuto incastrato nella macchina e impossibile da rimuovere	pagina 82
Se il filo si ingarbuglia sotto l'alloggiamento dell'avvolgitore spolina	pagina 84

Tensione del filo superiore aumentata

■ Sintomo

- Il filo superiore appare come un'unica linea continua.
- Il filo della spolina è visibile dal diritto del tessuto. (Consultare la figura illustrata di seguito.)
- La tensione del filo superiore è aumentata e il filo superiore fuoriesce quando viene tirato.
- La tensione del filo superiore è aumentata e sul tessuto compaiono arricciature.
- Il filo superiore è teso e i risultati non cambiano neanche dopo aver regolato la tensione del filo.

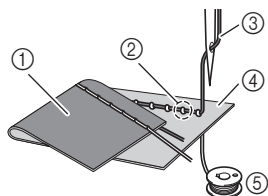

- ① Rovescio del tessuto
- ② Filo della spolina visibile dal diritto del tessuto
- ③ Filo superiore
- ④ Diritto del tessuto
- ⑤ Filo spolina

■ Causa

Infilatura della spolina non corretta

Se non si esegue correttamente l'infilatura della spolina, anziché essere correttamente teso, il filo della spolina viene tirato attraverso il tessuto quando viene estratto il filo superiore. È per questo che il filo risulta visibile dal diritto del tessuto.

■ Rimedio/controlli

Infilare correttamente il filo della spolina. (pagina 16)

Filo ingarbugliato sul rovescio del tessuto

■ Sintomo

- Il filo si ingarbuglia sul rovescio del tessuto.

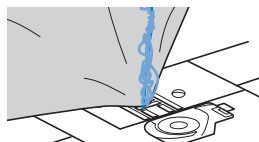

- Dopo aver iniziato a cucire, si avverte un rumore sferragliante e non è possibile continuare la cucitura.
- Guardando sotto il tessuto, il filo si è ingarbugliato nel cestello della spolina.

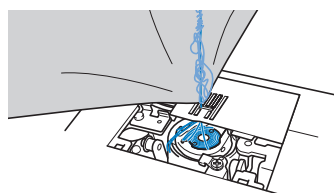

■ Causa

Infilatura superiore non corretta

Se non si esegue correttamente l'infilatura del filo superiore, non è possibile estrarre bene il filo superiore fatto passare attraverso il tessuto e il filo superiore si attorciglia nel cestello della spolina, producendo un rumore sferragliante.

■ Rimedio/controlli

Rimuovere il filo ingarbugliato e correggere l'infilatura superiore.

1 Rimuovere il filo ingarbugliato. Se non è possibile rimuovere il filo, tagliarlo con le forbici.

- Per i dettagli fare riferimento a "Pulizia della guida del crochet" a pagina 79.

2 Rimuovere il filo superiore dalla macchina.

3 Correggere l'infilatura superiore seguendo le istruzioni in "Infilatura del filo superiore" a pagina 17.

- Se la spolina è stata rimossa dal relativo cestello, fare riferimento a "Installazione della spolina" a pagina 16 per inserire correttamente la spolina.

Tensione del filo non corretta

■ Sintomi

- Sintomo 1: Il filo della spolina è visibile dal diritto del tessuto. (Consultare la figura illustrata di seguito)
- Sintomo 2: Il filo superiore appare come una linea continua sul diritto del tessuto.
- Sintomo 3: Il filo superiore è visibile dal rovescio del tessuto. (Consultare la figura illustrata di seguito)
- Sintomo 4: Il filo della spolina appare come una linea continua sul rovescio del tessuto.
- Sintomo 5: La cucitura sul rovescio del tessuto è lenta o allentata.

□ Sintomo 1

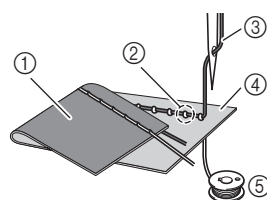

- ① Rovescio del tessuto
- ② Filo della spolina visibile dal diritto del tessuto
- ③ Filo superiore
- ④ Diritto del tessuto
- ⑤ Filo spolina
- ⑥ Filo superiore visibile dal rovescio del tessuto

□ Sintomo 3

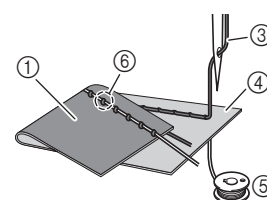

■ Causa/rimedio/controlli

□ Causa 1

La macchina non è infilata correttamente.

<Con i sintomi 1 e 2 descritti in precedenza>

L'infilatura della spolina non è corretta.

Riportare la manopola di tensione del filo su "4" e fare riferimento a "Tensione del filo superiore aumentata" a pagina 81 per correggere l'infilatura.

<Con i sintomi 3 e 5 descritti in precedenza>

L'infilatura superiore non è corretta.

Riportare la manopola di tensione del filo su "4" e fare riferimento a "Filo ingarbugliato sul rovescio del tessuto" a pagina 81 per correggere l'infilatura superiore.

□ Causa 2

Non si stanno utilizzando ago e filo appropriati per il tessuto.

L'ago della macchina che deve essere utilizzato dipende dal tipo di tessuto cucito e dallo spessore del filo.

Se non si utilizzano ago e filo appropriati per il tessuto, la tensione del filo non verrà regolata correttamente, producendo arricciature nel tessuto o punti saltati.

- Fare riferimento a "Combinazioni tessuto/filo/ago" a pagina 21 per verificare che si stiano utilizzando ago e filo appropriati per il tessuto.

□ Causa 3

Non è selezionata una tensione superiore appropriata.

Selezionare una tensione del filo appropriata.

Fare riferimento a "Regolazione della tensione del filo" a pagina 29.

La tensione del filo appropriata varia a seconda del tipo di tessuto e dal filo utilizzato.

- * Regolare la tensione del filo eseguendo una cucitura di prova su un pezzo dello stesso tessuto utilizzato nel progetto.

 **Nota**

- Se l'infilatura superiore e della spolina non sono corrette, non è possibile regolare correttamente la tensione del filo. Controllare innanzitutto l'infilatura superiore e della spolina, dopo di che regolare la tensione del filo.

- **Se il filo della spolina è visibile dal diritto del tessuto**
Ruotare la manopola di tensione del filo in senso antiorario per allentare la tensione del filo superiore.



- **Se il filo superiore è visibile dal rovescio del tessuto**
Ruotare la manopola di tensione del filo in senso orario per aumentare la tensione del filo superiore.



Tessuto incastrato nella macchina e impossibile da rimuovere

Se il tessuto si incastra nella macchina e non può essere rimosso, è possibile che il filo si sia attorcigliato sotto la placca ago. Seguire la procedura descritta di seguito per rimuovere il tessuto dalla macchina. Se non è possibile completare l'operazione secondo la procedura, anziché tentare di forzare la rimozione, contattare il centro di assistenza Brother autorizzato più vicino.

■ Rimozione del tessuto dalla macchina

1 Arrestare immediatamente la macchina.

2 Spegnerla macchina.

3 Rimuovere l'ago.

Se l'ago è abbassato nel tessuto, ruotare il volantino lontano da sé (in senso orario) per sollevare l'ago al di fuori del tessuto e rimuovere l'ago.

- Fare riferimento a "Sostituzione dell'ago" a pagina 22.

4 Rimuovere il piedino premistoffa e il relativo supporto.

Se il filo si ingarbuglia sul piedino premistoffa, rimuovere il filo ingarbugliato e sollevare la leva del piedino premistoffa per rimuovere il piedino. In caso contrario, si rischia di danneggiare il piedino premistoffa.

- Fare riferimento a "Sostituzione del piedino premistoffa" a pagina 23.

5 Sollevare il tessuto e tagliare i fili al di sotto di esso.

Se il tessuto può essere rimosso, rimuoverlo. Continuare con la procedura seguente per pulire la guida del crochet.

6 Rimuovere il coperchio della placca ago.

- Fare riferimento a "Pulizia della guida del crochet" a pagina 79.

7 Tagliare i fili ingarbugliati e rimuovere la spolina.

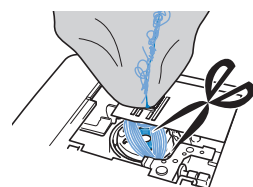

8 Rimuovere il cestello della spolina.

Se nel cestello della spolina rimangono dei fili, rimuoverli.

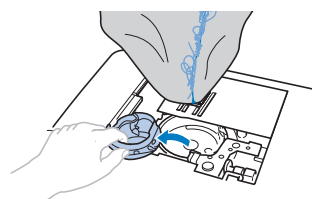

- 9** Rimuovere polvere e filamenti dalla guida del crochet e dall'area circostante con lo spazzolino di pulizia o l'attacco mini di un aspirapolvere.

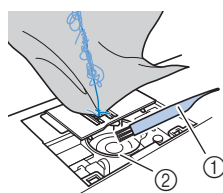

- ① Spazzolino di pulizia
- ② Guida del crochet

Se è stato possibile rimuovere il tessuto.	Continuare con il passaggio 16 .
Se non è stato possibile rimuovere il tessuto.	Continuare con il passaggio 10 .

Nota

- Si sconsiglia di utilizzare bombolette di aria compressa.

- 10** Utilizzare il cacciavite a disco fornito in dotazione per allentare le due viti sulla placca ago.

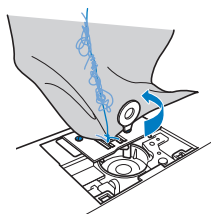

Nota

- Prestare attenzione a non far cadere le viti rimosse nella macchina.

- 11** Sollevare leggermente la placca ago, tagliare gli eventuali fili ingarbugliati e rimuovere la placca ago.

Rimuovere il tessuto e i fili dalla placca ago.

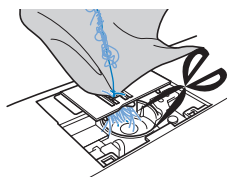

Se dopo aver completato questa procedura non è possibile rimuovere il tessuto, contattare il centro di assistenza Brother autorizzato più vicino.

- 12** Rimuovere eventuali fili nella guida del crochet e attorno alla griffa di trasporto.

- 13** Ruotare il volantino per sollevare la griffa di trasporto.

- 14** Allineare i fori delle due viti nella placca ago ai due fori sulla base di montaggio della placca ago e installare la placca ago sulla macchina.

- 15** Serrare leggermente a mano la vite sul lato destro della placca ago. Quindi, utilizzare il cacciavite a disco per serrare bene la vite sul lato sinistro. Infine, serrare bene la vite sul lato destro.

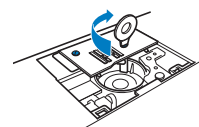

Ruotare il volantino per controllare che la griffa di trasporto si muova in modo uniforme e non tocchi i bordi delle fessure nella placca ago.



- ① Posizione corretta della griffa di trasporto
- ② Posizione non corretta della griffa di trasporto

- 16** Inserire il cestello della spolina seguendo il passaggio **11** in "Pulizia della guida del crochet" a pagina 79.

- 17** Montare il coperchio della placca ago seguendo il passaggio **12** in "Pulizia della guida del crochet" a pagina 79.

- 18** Controllare le condizioni dell'ago e installarlo.

Se l'ago non è in buone condizioni, per esempio, se è piegato, accertarsi di installare un nuovo ago.

- Fare riferimento a "Controllo dell'ago" a pagina 22 e "Sostituzione dell'ago" a pagina 22.

Promemoria

- Poiché l'ago potrebbe essersi danneggiato quando il tessuto si è incastrato nella macchina, si consiglia di sostituirlo con uno nuovo.

Controllo del funzionamento della macchina

Se la placca ago è stata rimossa, controllare il funzionamento della macchina per verificare il corretto completamento dell'installazione.

- 1** Accendere la macchina.

- 2** Selezionare il punto

Nota

- Non installare ancora piedino premistoffa e filo.

- 3** Ruotare lentamente il volantino verso di sé (in senso antiorario) e guardare da tutti i lati per controllare che l'ago scenda al centro dell'apertura nella placca ago.

Se l'ago tocca la placca ago, rimuovere la placca ago e installarla di nuovo, partendo dal passaggio **13** in "Rimozione del tessuto dalla macchina" a pagina 82.

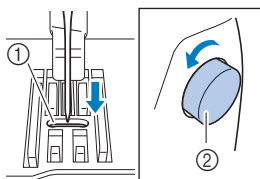

- ① Apertura nella placca ago
② Volantino

- 4** Selezionare il punto . A questo punto, aumentare al massimo le impostazioni relative alla lunghezza e alla larghezza del punto.

- Per i dettagli sulla modifica delle impostazioni, fare riferimento a "Impostazione della larghezza del punto" a pagina 29 e "Impostazione della lunghezza del punto" a pagina 29.

- 5** Ruotare lentamente il volantino verso di sé (in senso antiorario) e controllare che la barra dell'ago e la griffa di trasporto funzionino correttamente.

Se l'ago o la griffa di trasporto toccano la placca ago, è possibile che la macchina non funzioni correttamente; pertanto, contattare il centro di assistenza Brother autorizzato più vicino.

- 6** Spegnerla macchina e installare spolina e piedino premistoffa.

Non utilizzare un piedino premistoffa graffiato o danneggiato. Altrimenti l'ago potrebbe rompersi o le prestazioni di cucitura potrebbero essere compromesse.

- Fare riferimento a "Installazione della spolina" a pagina 16 e "Sostituzione del piedino premistoffa" a pagina 23.

- 7** Infilare correttamente la macchina.

- Per i dettagli sull'infilatura della macchina, fare riferimento a "Infilatura superiore" a pagina 17.

- 8** Eseguire una cucitura di prova con tessuto di cotone.

Nota

- La cucitura errata potrebbe essere dovuta all'infilatura superiore non corretta o alla cucitura di tessuti sottili. Se i risultati della prova di cucitura non sono soddisfacenti, controllare l'infilatura superiore o il tipo di tessuto utilizzato.

Se il filo si ingarbuglia sotto l'alloggiamento dell'avvolgitore spolina

Se l'avvolgimento della spolina inizia quando il filo non passa correttamente sotto il disco di pretensionamento del guidafilo dell'avvolgimento della spolina, il filo potrebbe ingarbugliarsi sotto l'alloggiamento dell'avvolgitore spolina.

ATTENZIONE

- Non rimuovere l'alloggiamento dell'avvolgitore spolina anche se il filo si ingarbuglia sotto di esso. Altrimenti si potrebbe danneggiare il tagliafilo nell'alloggiamento dell'avvolgitore spolina.
- Non rimuovere la vite sul sostegno della guida dell'avvolgitore spolina, altrimenti si rischia di danneggiare la macchina. Non è possibile svolgere il filo rimuovendo la vite.

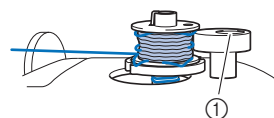

- ① Vite del sostegno della guida dell'avvolgitore spolina

- 1** Arrestare l'avvolgimento della spolina.

- 2** Tagliare il filo con le forbici accanto al guidafilo dell'avvolgimento della spolina.

- 3** Far scorrere l'albero avvolgitore della spolina verso sinistra, rimuovere la spolina dall'albero e tagliare il filo che va verso la spolina per poter togliere completamente la spolina dall'albero.

- 4** Tenere l'estremità del filo con la mano sinistra e svolgere il filo in senso antiorario da sotto l'alloggiamento dell'avvolgitore spolina con la mano destra, come indicato si seguito.

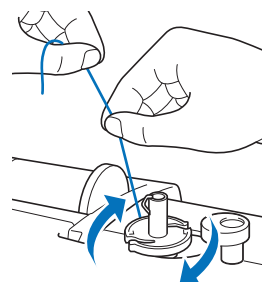

Elenco dei sintomi

Controllare i seguenti possibili problemi prima di richiedere un intervento di assistenza. Se la pagina di riferimento è “*”, contattare il rivenditore Brother autorizzato o il centro di assistenza Brother autorizzato più vicino.

■ Preparazione

Sintomo, causa/soluzione	Riferimento
Impossibile infilare l'ago.	
L'ago non è nella posizione corretta. • Premere il pulsante “Posizione ago” per sollevare l'ago.	6
L'ago è installato in modo errato.	22
L'ago è girato, piegato o con punta smussata.	22
L'infilatura superiore non è corretta. La leva dell'infilatura ago non è abbassata finché scatta.	17
Il gancio dell'infilatura ago è piegato e non passa attraverso la cruna dell'ago.	*
Non è possibile muovere o riportare alla posizione originaria la leva dell'infilatura ago.	*
Si sta utilizzando un ago 65/9. • L'ago non è compatibile con l'infilatura dell'ago. Far passare manualmente il filo attraverso la cruna dell'ago.	19
Il filo della spolina non si avvolge correttamente sulla spolina.	
Il filo non passa correttamente nel guida filo dell'avvolgimento della spolina.	13
Il filo estratto dalla guida filo dell'avvolgimento della spolina è stato avvolto sulla spolina in modo scorretto.	15
La spolina vuota non è stata posizionata correttamente sul perno.	13
Durante l'avvolgimento della spolina, il filo è stato avvolto sotto l'alloggiamento dell'avvolgitore spolina.	
Il filo è passato in modo scorretto sotto il disco di pretensionamento sulla guida filo dell'avvolgimento della spolina. • Rimuovere l'eventuale filo ingarbugliato e avvolgere la spolina.	13, 84
Non è possibile estrarre il filo della spolina.	
L'ago è girato, piegato o con punta smussata.	22
La spolina non è inserita in modo corretto.	16
Il display LCD non visualizza nulla.	
L'interruttore generale non è acceso.	9
La spina del cavo di alimentazione non è inserita in una presa elettrica.	9

Sintomo, causa/soluzione	Riferimento
Il display LCD presenta una patina opaca.	
Si è formata condensa sul display LCD. • Dopo pochi minuti la patina opaca scompare.	–
I tasti operativi non rispondono oppure la risposta del tasto è troppo sensibile.	
Si premono i tasti indossando un guanto. Si premono i tasti con un'unghia. Si sta utilizzando una penna a contatto non elettrostatica. La sensibilità dei tasti operativi non è impostata per l'utente.	6, 13
La luce per la cucitura non si accende.	
[Luce] è impostato su [OFF] nella schermata delle Impostazioni.	12
L'unità per ricamare non funziona.	
L'unità per ricamare non è montata in modo corretto.	60

■ Durante la cucitura

Sintomo, causa/soluzione	Riferimento
La macchina non funziona.	
Il pulsante “Avvio/Stop” non è stato premuto.	25
L'albero avvolgitore della spolina è spinto verso destra.	13
Non è stato selezionato alcun punto.	25
Il piedino premistoffa non è abbassato.	26
Si è premuto il pulsante “Avvio/Stop” con il pedale reostato collegato.	26
Il pulsante “Avvio/Stop” è stato premuto con la macchina impostata perché il regolatore della velocità di cucitura controlli la larghezza del punto zig-zag.	12, 49
L'ago si rompe.	
L'ago è installato in modo errato.	22
La vite morsetto ago non è serrata.	22
L'ago è girato o piegato.	22
Utilizzo di ago o filo non appropriato per il tessuto selezionato.	21
Si è utilizzato il piedino premistoffa sbagliato.	23
La tensione del filo superiore è eccessiva.	29
Durante la cucitura si tira il tessuto.	–
Il rocchetto di filo non è impostato in modo corretto.	13

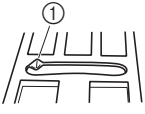
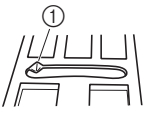
Sintomo, causa/soluzione	Riferimento
Vi sono graffi attorno all'apertura nella placca ago. * Sul lato sinistro dell'apertura nella placca ago è presente una fessura. Non si tratta di un graffio.	*
 <p>① Fessura</p>	
Vi sono graffi attorno all'apertura nel piedino premistoffa.	*
Vi sono graffi sul cestello della spolina.	*
Non è utilizzata una spolina progettata in modo specifico per questa macchina.	13
L'infilatura superiore non è corretta.	17
La spolina non è inserita in modo corretto.	16
Il piedino premistoffa non è montato correttamente.	23
La vite del supporto del piedino premistoffa è allentata.	24
Il tessuto è troppo spesso.	21, 32
Il tessuto viene trasportato forzatamente durante la cucitura di un tessuto spesso o di cucitura spesse.	32
Il punto è troppo breve.	29
Lo stabilizzatore non è fissato al tessuto da ricamare.	62
Il filo della spolina non è avvolto in modo corretto.	13
Il filo superiore si rompe.	
L'infilatura della macchina non è corretta (fermo per rocchetto errato o allentato, filo non preso nell'infila ago della barra, ecc.).	17
Si sta utilizzando filo annodato o ingarbugliato.	-
L'ago selezionato non è adatto al filo che si sta utilizzando.	21
La tensione del filo superiore è eccessiva.	29
Il filo è ingarbugliato.	81
L'ago è girato, piegato o con punta smussata.	22
L'ago è installato in modo errato.	22
Vi sono graffi attorno all'apertura della placca ago. * Sul lato sinistro dell'apertura nella placca ago è presente una fessura. Non si tratta di un graffio.	*
 <p>① Fessura</p>	

Sintomo, causa/soluzione	Riferimento
Vi sono graffi attorno all'apertura nel piedino premistoffa.	*
Vi sono graffi sul cestello della spolina.	*
Utilizzo di ago o filo non appropriato per il tessuto selezionato.	21
Non è utilizzata una spolina progettata in modo specifico per questa macchina.	13
Il filo è attorcigliato sul rovescio del tessuto.	
L'infilatura superiore non è corretta.	17, 81
Utilizzo di ago o filo non appropriato per il tessuto selezionato.	21
Il filo superiore è troppo teso.	
Il filo della spolina è infilato in modo scorretto.	16, 81
Il filo della spolina si rompe.	
La spolina non è inserita in modo corretto.	16
Il filo della spolina non è avvolto in modo corretto.	13
Si sta utilizzando una spolina graffiata.	16
Il filo è ingarbugliato.	82
Non è utilizzata una spolina progettata in modo specifico per questa macchina.	13
Il tessuto si arriccia.	
Si è verificato un errore nell'infilatura superiore o della spolina.	13, 17
Il rocchetto di filo non è impostato in modo corretto.	13
Utilizzo di ago o filo non appropriato per il tessuto selezionato.	21
L'ago è girato, piegato o con punta smussata.	22
I punti sono troppo lunghi quando si cuce su tessuti leggeri.	29
La tensione del filo non è impostata in modo corretto.	29, 81
Si è utilizzato il piedino premistoffa sbagliato.	23
Il punto non viene cucito correttamente.	
Il piedino premistoffa utilizzato non è adatto al tipo di punto che si desidera cucire.	23
La tensione del filo non è corretta.	29, 81
Il filo si ingarbuglia, ad esempio, nel cestello della spolina.	82
La griffa di trasporto è impostata in posizione abbassata. • Far scorrere l'interruttore della posizione della griffa di trasporto verso destra (▲▲).	5, 48

Sintomo, causa/soluzione	Riferimento
Punti saltati	
L'infilatura della macchina non è corretta.	13, 17
Utilizzo di ago o filo non appropriato per il tessuto selezionato.	21
L'ago è girato, piegato o con punta smussata.	22
L'ago è installato in modo errato.	22
Accumulo di polvere o filamenti sotto la placca ago.	79
Vengono cuciti tessuti sottili o elastici. • Applicare un materiale stabilizzatore al tessuto.	32
La macchina non cuce	
L'ago è girato, piegato o con punta smussata.	22
La spolina non è inserita in modo corretto.	16
L'infilatura superiore non è corretta.	17
Segnale acustico durante la cucitura	
Presenza di polvere o filamenti nella griffa di trasporto.	79
Presenza di filamenti nella guida del crochet.	79
L'infilatura superiore non è corretta.	17
Non è utilizzata una spolina progettata in modo specifico per questa macchina.	13
Sono presenti fori d'ago o graffi da attrito nel cestello della spolina.	*
Il tessuto non viene trasportato dalla macchina.	
La griffa di trasporto è impostata in posizione abbassata. • Far scorrere l'interruttore della posizione della griffa di trasporto verso destra (▲▲).	5
I punti sono troppo vicini tra loro.	29
Si è utilizzato il piedino premistoffa sbagliato.	23
L'ago è girato, piegato o con punta smussata.	22
Il filo è ingarbugliato.	82
Il piedino per zig-zag "J" si inclina sulle cuciture spesso all'inizio della cucitura.	32
Il tessuto viene trasportato nella direzione opposta.	
Il meccanismo di trasporto è danneggiato.	*
L'ago tocca la placca ago.	
La vite morsetto ago è allentata.	22
L'ago è girato, piegato o con punta smussata.	22

Sintomo, causa/soluzione	Riferimento
Non è possibile rimuovere il tessuto che si sta cucendo con la macchina.	
Il filo si è ingarbugliato sotto la placca ago.	82
Un ago rotto è caduto dentro la macchina.	
<ul style="list-style-type: none"> Spegnere la macchina e rimuovere la placca ago. Se si riesce a vedere l'ago caduto dentro la macchina, rimuoverlo con le pinzette. Dopo aver rimosso l'ago, rimettere la placca ago nella posizione originaria e inserire un nuovo ago. Prima di accendere la macchina, ruotare lentamente il volantino verso di sé per controllare che giri senza problemi e che il nuovo ago entri al centro dell'apertura della placca ago. Se il volantino non gira senza problemi o non è possibile rimuovere l'ago caduto dentro la macchina, contattare il proprio rivenditore Brother autorizzato o il centro di assistenza Brother autorizzato più vicino. 	82
Il volantino non ruota uniformemente.	
Il filo si è ingarbugliato nel cestello della spolina.	79, 81, 82

■ Dopo la cucitura





Sintomo, causa/soluzione	Riferimento
La tensione del filo non è corretta.	
L'infilatura superiore non è corretta.	17, 81
La spolina non è inserita in modo corretto.	16, 81
Utilizzo di ago o filo non appropriato per il tessuto selezionato.	21
Il supporto del piedino premistoffa non è montato in modo corretto.	23
La tensione del filo non è impostata in modo corretto.	29, 81
Il filo della spolina non è avvolto in modo corretto.	16
L'ago è girato, piegato o con punta smussata.	22
Non è utilizzata una spolina progettata in modo specifico per questa macchina.	13
I punti a caratteri o decorativi sono disallineati.	
Si è utilizzato il piedino premistoffa sbagliato.	35
Le impostazioni di regolazione del punto sono state specificate in modo errato.	55
Il punto è irregolare.	
Si è utilizzato il piedino premistoffa sbagliato.	23
Vengono cuciti tessuti sottili o elastici. • Applicare un materiale stabilizzatore al tessuto.	32

Sintomo, causa/soluzione	Riferimento
La tensione del filo non è impostata in modo corretto.	29, 81
Il tessuto è stato tirato, spinto o trasportato da un angolo durante la cucitura. <ul style="list-style-type: none"> Cucire guidando il tessuto con le mani in modo da alimentare il tessuto in linea retta. 	25
Il filo si ingarbuglia, ad esempio, nel cestello della spolina.	79
Il ricamo non viene eseguito nel modo corretto.	
Il filo è attorcigliato.	82
La tensione del filo non è impostata in modo corretto.	29
Il tessuto non è stato inserito correttamente nel telaio (tessuto poco teso, ecc.).	62
Non è stato applicato il materiale stabilizzatore. <ul style="list-style-type: none"> Utilizzare sempre il materiale stabilizzatore, in modo particolare quando si ricama su tessuti elastici, leggeri o con ordito grezzo oppure su tessuti che provocano il restringimento del ricamo. Per suggerimenti sul materiale stabilizzatore appropriato, rivolgersi al proprio rivenditore Brother autorizzato. 	62
Presenza di un oggetto vicino alla macchina; il braccio dell'unità per ricamare o il telaio per ricamo ha urtato l'oggetto durante il ricamo.	60
Il materiale che fuoriesce dal telaio per ricamo sta causando problemi. <ul style="list-style-type: none"> Tendere di nuovo il tessuto sul telaio in modo che il materiale che fuoriesce dal telaio per ricamo non causi problemi, ruotare il ricamo e ricamare. 	62
Si sta ricamando un tessuto pesante e il tessuto sporge dal tavolo. <ul style="list-style-type: none"> Se si esegue un ricamo con il tessuto che sporge dal tavolo, il movimento dell'unità per ricamare verrà compromesso. Supportare il tessuto durante il ricamo. 	68
Il tessuto è impigliato da qualche parte. <ul style="list-style-type: none"> Fermare la macchina e posizionare il tessuto in modo che non si impigli. 	–
Il braccio dell'unità per ricamare è stato spostato durante la rimozione o il montaggio del telaio per ricamo in fase di ricamo. <ul style="list-style-type: none"> Se si sposta il braccio dell'unità per ricamare durante il processo, il ricamo potrebbe risultare non allineato. Fare attenzione quando si rimuove o si monta il telaio per ricamo. 	64
Lo stabilizzatore non è fissato in modo corretto, è più piccolo del telaio per ricamo.	62
Quando si ricama, sulla superficie del tessuto compaiono arricciamenti.	
La tensione del filo non è impostata in modo corretto.	70
Non è stato utilizzato un filo spolina per ricamo previsto per l'uso con questa macchina.	61

Messaggi di errore

Quando si eseguono operazioni sbagliate, sul display LCD vengono visualizzati messaggi e consigli sull'operazione. Seguire le indicazioni visualizzate. Se si preme  o si esegue l'operazione in modo corretto durante la visualizzazione del messaggio, il messaggio scompare dal display.

	Messaggi di errore	Causa/soluzione
1	Si è verificata un'anomalia. Spegnerla macchina e riaccenderla.	Questo messaggio viene visualizzato in caso di cattivo funzionamento. Spegnerla e riaccendere la macchina. Se questo messaggio continua a essere visualizzato, è possibile che la macchina non funzioni correttamente. Contattare il proprio rivenditore Brother autorizzato o il centro di assistenza Brother autorizzato più vicino.
2	Impossibile modificare la configurazione dei caratteri.	Questo messaggio viene visualizzato quando vi sono troppi caratteri e la disposizione curva dei caratteri non risulta possibile.
3	Impossibile cambiare font. Alcune lettere non sono incluse nel font selezionato.	Questo messaggio viene visualizzato quando si cambia il font del ricamo con caratteri in un altro che non comprende i caratteri utilizzati nel ricamo.
4	Impossibile riconoscere i dati del ricamo selezionato. I dati potrebbero essere danneggiati. Spegnerla e riaccendere l'alimentazione.	Questo messaggio viene visualizzato quando si tenta di recuperare ricamo non valido. Poiché la causa potrebbe essere una qualsiasi di quelle riportate di seguito, controllare i ricami. <ul style="list-style-type: none"> • Il ricamo è corrotto. • Si è tentato di recuperare ricami creati con un software di un altro produttore. Spegnerla e riaccendere la macchina per riportarla alle condizioni normali.
5	Controllare e infilare nuovamente il filo superiore.	Questo messaggio viene visualizzato quando il filo superiore è rotto o non è infilato in modo corretto e si preme il pulsante "Avvio/Stop", ecc.
6	Il numero dei punti di questo ricamo eccede la memoria disponibile.	Questo messaggio viene visualizzato quando i ricami che si stanno modificando occupano troppa memoria oppure se si stanno modificando troppi ricami.
7	Abbassare la leva per asole.	Questo messaggio viene visualizzato quando la leva per asole è sollevata, si seleziona un punto per asole e si preme il pulsante "Avvio/Stop", ecc.
8	Abbassare la leva del piedino premistoffa.	Questo messaggio viene visualizzato se si è premuto un pulsante, ad esempio il pulsante "Avvio/Stop", durante il sollevamento del piedino premistoffa.
9	Non è possibile aggiungere altri punti.	Questo messaggio viene visualizzato quando si tenta di combinare più di 70 punti decorativi.
10	Memoria insufficiente per salvare.	Questo messaggio viene visualizzato quando la memoria è piena e il punto o il ricamo non può essere salvato.
11	Memoria insufficiente per salvare il ricamo. Eliminare un altro ricamo?	Questo messaggio viene visualizzato quando la memoria è piena e il punto o il ricamo non può essere salvato. Premere  ed eliminare un punto o un ricamo salvato in precedenza per salvare quello corrente. Premere  per tornare alla schermata originale senza salvare.
12	Confermare il richiamo e il recupero della memoria precedente?	Questo messaggio viene visualizzato se si spegne e si riaccende la macchina durante il ricamo. Premere  per riportare la macchina alla condizione (posizione del ricamo e numero di punti) in cui si trovava al momento dello spegnimento. Seguire la procedura descritta in "Se il filo si rompe o se il filo della spolina sta per finire durante il ricamo" a pagina 69 per allineare la posizione dell'ago e ricamare la parte restante del ricamo.
13	Il ricamo si estende all'esterno dell'area da ricamo.	Questo messaggio viene visualizzato quando il ricamo è più grande del telaio per ricamo selezionato quando [Identifica telaio per ricamo] è impostato su [ON].
14	Il ricamo si estende all'esterno dell'area da ricamo. Non aggiungere altri caratteri.	Questo messaggio viene visualizzato quando la combinazione di ricami con caratteri è troppo grande per adattarsi al telaio per ricamo. Modificare le dimensioni dei ricami con caratteri o disporre i ricami per adattarli al telaio per ricamo. Se [Identifica telaio per ricamo] è impostato su [ON], l'impostazione su [OFF] o la selezione di un telaio più grande potrebbe essere di aiuto.
15	Il ricamo si estende all'esterno del telaio per ricamo. Questa funzione non è al momento utilizzabile.	Questo messaggio viene visualizzato quando si ridimensiona o si modifica l'orientamento di un ricamo con caratteri verticale/orizzontale, in modo che sia troppo grande per il telaio per ricamo.

	Messaggi di errore	Causa/soluzione
16	Manutenzione preventiva consigliata.	Quando questo messaggio viene visualizzato, si consiglia di portare la macchina da un rivenditore Brother autorizzato o al centro di assistenza Brother autorizzato più vicino per un controllo di manutenzione standard. Anche se il messaggio scompare e la macchina continua a funzionare quando si preme  , il messaggio verrà visualizzato diverse volte finché non sarà eseguita la manutenzione necessaria.
17	Alzare la leva per asole.	Questo messaggio viene visualizzato quando la leva per asole è abbassata, si seleziona un punto diverso da quello per asole e si preme il pulsante "Avvio/Stop".
18	Il filo della spolina è quasi terminato.	Questo messaggio viene visualizzato quando il filo della spolina è in fase di esaurimento. Anche se è possibile cucire alcuni punti quando si preme il pulsante "Avvio/Stop", sostituire immediatamente la spolina con una avvolta. Durante il ricamo, premere  (pulsante "Taglio del filo") per tagliare i fili, sollevare il piedino premistoffa, rimuovere il telaio per ricamo e sostituire la spolina con una avvolta con una grande quantità di filo spolina per ricamo.
19	Il dispositivo di sicurezza dell'avvolgitore spolina è entrato in funzione. Controllare se il filo è aggrovigliato.	Questo messaggio viene visualizzato quando si avvolge la spolina e il motore si blocca a causa di filo ingarbugliato, ecc.
20	 Il braccio dell'unità per ricamare si sposterà. Allontanare le mani ed eventuali oggetti dal braccio dell'unità per ricamare.	Questo messaggio viene visualizzato prima che l'unità per ricamare si muova.
21	 Il dispositivo di sicurezza è entrato in funzione. Controllare se il filo è aggrovigliato. Controllare se l'ago è piegato.	Questo messaggio viene visualizzato quando il motore si blocca a causa di filo ingarbugliato o per altri motivi relativi allo scorrimento del filo.
22	Il pulsante "Avvio/stop" non funziona quando è inserito il pedale reostato. Disinserire il pedale reostato.	Questo messaggio viene visualizzato quando si preme il pulsante "Avvio/Stop" per cucire punti utili o caratteri/punti decorativi mentre il pedale reostato è collegato.
23	Impossibile caricare il punto perché si estende oltre l'area di cucitura.	Questo messaggio viene visualizzato se il punto di esempio che si tenta di aggiungere con la funzione MY CUSTOM STITCH (PUNTI PERSONALIZZATI) si estende oltre l'area di cucitura. Selezionare un altro punto o eliminare quello esistente (punto).
24	Questo ricamo non può essere usato.	Questo messaggio viene visualizzato quando si tenta di recuperare un ricamo non utilizzabile con questa macchina.
25	Impossibile utilizzare il supporto USB.	Questo messaggio viene visualizzato quando si tenta di utilizzare un supporto non compatibile.
26	Supporto USB non caricato. Caricare il supporto USB.	Questo messaggio viene visualizzato quando si tenta di recuperare o salvare un ricamo senza che sia stata caricata alcuna unità Flash USB.
27	Quando la leva di controllo velocità è impostata sul controllo della larghezza punto zig-zag, il pulsante "Avvio/stop" non funziona.	Questo messaggio viene visualizzato quando la leva di controllo della velocità è impostata per il controllo della larghezza del punto a zig-zag e si preme il pulsante "Avvio/Stop". Impostare [Regolazione ampiezza zig-zag] su [OFF] nella schermata delle impostazioni (pagina 12), oppure utilizzare il pedale reostato per azionare la macchina.
28	F**	Se sul display LCD viene visualizzato il messaggio di errore [F**] mentre si utilizza la macchina, è possibile che la macchina non funzioni correttamente. Contattare il proprio rivenditore Brother autorizzato o il centro di assistenza Brother autorizzato più vicino.

Segnali acustici di funzionamento

Se si esegue un'operazione corretta, la macchina emette un segnale acustico.

Se si esegue un'operazione non corretta, la macchina emette due o quattro segnali acustici.

Se la macchina si blocca, ad esempio perché il filo si è ingarbugliato, continua a emettere un segnale acustico per quattro secondi, quindi si arresta automaticamente. Verificare la causa dell'errore e correggerlo prima di continuare a cucire.

Aggiornamento del software della macchina

È possibile utilizzare un'unità Flash USB per aggiornare il software della macchina.

Quando un programma di aggiornamento è disponibile sul sito "<http://s.brother/cpjaa>", scaricare il file o i file seguendo le istruzioni sul sito Web e i passaggi seguenti.

Nota

- Quando si utilizza un'unità Flash USB per aggiornare il software, prima di avviare l'aggiornamento controllare che sull'unità Flash USB non siano salvati dati diversi dal file di aggiornamento da utilizzare.

- 1 **Accendere la macchina tenendo premuto**  (pulsante "Posizione ago").

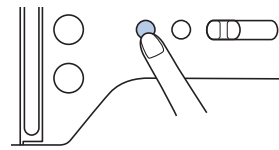

→ Viene visualizzata la schermata seguente.

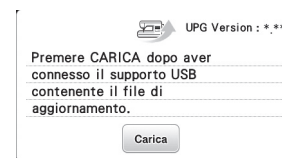

- 2 **Inserire l'unità Flash USB nella porta USB della macchina. Il supporto deve contenere solo il file di aggiornamento.**

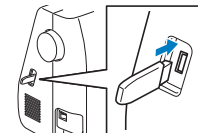

- 3 **Premere**  .

→ Al termine dell'aggiornamento, viene visualizzato il messaggio di completamento.

- 4 **Rimuovere l'unità Flash USB, quindi spegnere e riaccendere la macchina.**

Indice

A	
Accessori in dotazione	7
Accessori opzionali	8
Aggiornamento	91
Ago	21, 22
Ago a lancia	54
Ago con punta a sfera	21
Ago gemello	53
Alimentazione	9
Allineamento della posizione	75
Applicazioni	46, 70, 71
Asola	42
Avvolgimento della spolina	13
C	
Cerniera	45
Cestello della spolina	80
Coperchio placca ago	5, 79
Cucitura di bottoni	44
Cucitura di decorazioni tradizionali	54
D	
Denim	21, 32
Densità del punto	11, 73
Dimensioni	11, 74
Display LCD	6, 10
E	
Estrazione del filo della spolina	20
F	
Fermo per rocchetto	14
Filo	21, 61
Filo di nylon trasparente	14, 15, 19, 21, 36
Filo metallico	14, 19
Filo spolina	13, 61
Filo superiore	17, 21, 61
Foglio per ricamo	63
Font	27, 66
Formato file	55, 77
G	
Griffa di trasporto	5
Guida del crochet	80
Guida filo dell'avvolgimento della spolina	13
Guida per trapunte	48
I	
Impuntura	47
Infilatura dell'ago	19
Installazione della spolina	16
Interruttore della posizione della griffa di trasporto	5, 48
L	
Larghezza punto	29
Lingua	12
Luce	12
Lunghezza punto	29
M	
Manutenzione	79
Margine di cucitura uniforme	31
Memoria	55, 77
Messaggi di errore	89
MY CUSTOM STITCH (PUNTI PERSONALIZZATI)	57
N	
Nastro elastico	50
P	
Parti cilindriche	31
Patchwork	46
Pedale reostato	26
Pelle	33
Piedino doppio trasporto	47
Piedino per ricamo	59
Piedino premistoffa	10, 23, 26, 35
Placca ago	5, 82
Posizione ago	11, 12, 31
Pulizia	79
Punti decorativi	10, 25
Punti smerlo	52
Punti soprappunto	39
Punto a giorno	52
Punto di fermatura	27, 28
Punto di imbastitura	35
Punto di rinforzo	27, 28
Punto diritto	31, 35, 47
Punto orlo conchiglia	53
Punto orlo invisibile	40
Punto per travette	50
Punto pieno	11, 25
Punto zig-zag	29, 49
R	
Rammendo	51
Recupero	56, 58, 78
Regolatore della velocità di cucitura	6
Retina	14
Ricami divisi	72
Ricamo	59
Risoluzione dei problemi	80
Ruota	73, 75
S	
Salvataggio	56, 77
Segnale acustico di funzionamento	12, 91
Smock	52
Spaziatura caratteri	11, 74
Specchiatura	11, 73
Spolina	13
Spostamento SX/DX	29
Stabilizzatore	62
Supporto del piedino premistoffa	5
T	
Taglio del filo	26, 28
Telai per ricamo	62, 64
Tensione del filo	29, 70, 81
Tessuti elastici	32
Tessuti in vinile	33
Tessuti sottili	32
Tessuti spessi	32
Tessuto	21, 32, 62
Trapuntatura	47
Trapuntatura a mano libera	48

U

Unione	53
USB	55, 77

V

Velocità	15, 26
Visualizzazione del colore del filo	69







Visitare il sito <http://s.brother/cpjaa> per ottenere le informazioni di supporto (video con istruzioni, domande frequenti, ecc.) per il prodotto Brother.



Brother SupportCenter è un'app mobile che fornisce le informazioni di supporto (video con istruzioni, domande frequenti, ecc.) per il prodotto Brother.
Visitare l'App Store o Google Play™ per scaricarla.



Italian
888-M00/M02/M03/M04
Printed in Vietnam



XG7942-101①