

Manuale di istruzioni

Macchina per cucire e ricamare

Product Code (Codice prodotto): 882-W70



Leggere questo documento prima di utilizzare la macchina.
Si consiglia di conservare questo documento a portata di mano per un eventuale riferimento futuro.

INTRODUZIONE

Grazie per aver acquistato questa macchina. Prima di utilizzare la macchina leggere attentamente le "IMPORTANTI ISTRUZIONI DI SICUREZZA" e studiare questo manuale per il funzionamento corretto delle varie funzioni.

Dopo aver letto questo manuale, conservarlo in un luogo in cui sia facilmente accessibile per un eventuale riferimento futuro.

L'inosservanza di queste istruzioni può aumentare il rischio di lesioni personali o danni materiali, inclusi incendi, scosse elettriche, ustioni o soffocamento.

IMPORTANTI ISTRUZIONI DI SICUREZZA

Leggere queste istruzioni di sicurezza prima di provare a utilizzare la macchina.

PERICOLO

- Per ridurre il rischio di scosse elettriche:

1 Scollegare sempre la macchina dalla presa elettrica immediatamente dopo l'uso, quando si pulisce, quando si esegue qualsiasi regolazione di servizio menzionata nel presente manuale o quando si lascia la macchina incustodita.

AVVERTENZA

- Per ridurre il rischio di ustioni, incendi, scosse elettriche o lesioni personali:

2 Scollegare sempre la macchina dalla presa elettrica quando si rimuovono i coperchi o si esegue qualsiasi regolazione di servizio menzionata nel manuale di istruzioni.

- Per scollegare la macchina, portare la macchina sul simbolo "O" per spegnerla, quindi afferrare la spina per toglierla dalla presa elettrica. Non tirare il cavo.
- Collegare la macchina direttamente a una presa elettrica. Non utilizzare una prolunga.
- Scollegare sempre la macchina in caso di interruzione di corrente.

3 Rischi elettrici:

- Questa macchina deve essere collegata a una sorgente di alimentazione CA entro la gamma indicata sulla targhetta. Non collegarla a un sorgente di alimentazione CC o a un inverter. Se non si è sicuri del tipo di sorgente di alimentazione di cui si dispone, rivolgersi a un elettricista qualificato.
- Questa macchina è approvata per l'uso solo nel paese di acquisto.

4 Mai azionare la macchina se il cavo di

alimentazione o la spina sono danneggiati, se non funziona correttamente, se è caduta o danneggiata o se è stata bagnata. Restituire la macchina al più vicino rivenditore Brother autorizzato per far eseguire i controlli, la riparazione, le regolazioni elettriche o meccaniche.

- Quando la macchina non viene utilizzata o è in funzione, se si notano anomalie, come un odore, calore, scolorimento o deformazione, arrestare immediatamente la macchina e scollegare il cavo di alimentazione.
- Quando si trasporta la macchina, tenerla dal manico. Se si solleva la macchina da un altro punto si rischia di danneggiarla o di farla cadere, con conseguenti lesioni.
- Quando si solleva la macchina, prestare attenzione a non eseguire movimenti improvvisi o imprudenti, altrimenti si possono provocare lesioni alla schiena o alle ginocchia.

5 Tenere sempre l'area di lavoro libera:

- Mai azionare la macchina quando le aperture di ventilazione sono bloccate. Evitare l'accumulo di filamenti, polvere e tessuti sulle aperture di ventilazione della macchina e del pedale reostato.
- Non depositare oggetti sul pedale reostato.
- Mai far cadere o inserire oggetti nelle aperture.
- Non utilizzare in luoghi in cui si utilizzano prodotti spray o si somministra ossigeno.
- Non utilizzare la macchina vicino a una sorgente di calore, come una stufa o un ferro da stiro; in caso contrario si rischia che la macchina, il cavo di alimentazione o il capo da cucire prendano fuoco causando incendi o scosse elettriche.
- Non collocare la macchina su una superficie instabile, ad esempio un tavolo mobile o inclinato. In caso contrario si rischia che la macchina cada, con conseguenti lesioni.

6 Prestare particolare attenzione durante la cucitura:

- Prestare sempre particolare attenzione all'ago. Non utilizzare aghi piegati o danneggiati.
- Tenere le dita lontane da tutte le parti in movimento. Prestare particolare attenzione all'area circostante l'ago della macchina.
- Posizionare la macchina sul simbolo "O" per spegnerla quando si eseguono regolazioni nell'area dell'ago.
- Non utilizzare una placca ago scorretta o danneggiata, perché potrebbe causare la rottura dell'ago.
- Non tirare né spingere il tessuto durante la cucitura e seguire attentamente le istruzioni quando si esegue la cucitura a moto libero, in modo da non piegare l'ago e romperlo.

7 Questa macchina non è un giocattolo:

- Prestare estrema attenzione quando si utilizza la macchina vicino a bambini.
- Il sacchetto di plastica in cui è stata fornita la macchina deve essere tenuto fuori della portata dei bambini o smaltito. Non lasciare mai giocare i bambini con il sacchetto a causa del pericolo di soffocamento.
- Non utilizzare in ambienti esterni.

8 Per una maggiore durata:

- Quando si utilizza e si ripone la macchina, evitare luoghi esposti alla luce diretta del sole e con umidità elevata. Non utilizzarla o collocarla accanto a termosifoni, ferri da stiro, lampade alogene o altri oggetti caldi.
- Per pulire la custodia, impiegare soltanto saponi o detergenti neutri. Benzene, solventi e polveri abrasive possono danneggiare sia la macchina sia la custodia e vanno quindi evitati.
- Consultare sempre il Manuale di istruzioni per sostituire o installare i vari gruppi, piedini premistoffa, l'ago o altre parti, in modo da garantire un'installazione corretta.

9 Per riparazioni o regolazioni:

- Se il dispositivo di illuminazione è danneggiato, occorre farlo sostituire da un rivenditore Brother autorizzato.
- In caso di cattivo funzionamento o qualora si rendano necessarie regolazioni, in primo luogo controllare e regolare la macchina autonomamente seguendo la tabella per la risoluzione dei problemi riportata sul retro del Manuale di istruzioni. Se il problema non viene risolto, contattare il più vicino centro di assistenza Brother autorizzato.

Utilizzare la macchina solo per l'uso previsto, come descritto nel manuale.

Utilizzare accessori consigliati dal produttore, come indicato nel presente manuale.

Utilizzare solo il mouse progettato in modo specifico per questa macchina.

Il contenuto del manuale e le specifiche del prodotto sono soggetti a modifiche senza preavviso.

Per ulteriori informazioni sui prodotti e per gli aggiornamenti, visitare il nostro sito Web all'indirizzo www.brother.com

CONSERVARE QUESTE ISTRUZIONI

Questa macchina è destinata all'uso domestico.

PER GLI UTENTI IN PAESI NON MEMBRI DEL CENELEC

Questa macchina non deve essere utilizzata da persone (compresi bambini) con deficit fisici, sensoriali o mentali o privi delle necessarie esperienze e conoscenze, salvo il caso in cui siano controllati o abbiano ricevuto istruzioni riguardo all'utilizzo della macchina da una persona responsabile della loro sicurezza. Fare attenzione ai bambini piccoli, onde evitare che giochino con la macchina.

PER GLI UTENTI NEI PAESI MEMBRI DEL CENELEC

Questo apparecchio può essere usato da bambini di almeno 8 anni e da persone con ridotte capacità fisiche, sensoriali o mentali, o con mancanza di esperienza e conoscenza, solo nel caso in cui siano controllati o che siano stati istruiti ad utilizzare l'apparecchio in tutta sicurezza e che siano consapevoli dei relativi rischi. I bambini non devono giocare con l'apparecchio. La pulizia e la manutenzione non devono essere effettuate da un bambino senza supervisione.

SOLO PER GLI UTENTI DI REGNO UNITO, IRLANDA, MALTA E CIPRO

IMPORTANTE

- In caso di sostituzione del fusibile della spina, utilizzare un fusibile approvato dall'ASTA per il BS 1362, cioè contrassegnato dal simbolo  .
- Ricollocare sempre il coperchio del fusibile. Non utilizzare mai spine senza il coperchio del fusibile.
- Se la presa elettrica disponibile non è adatta per la spina fornita con la macchina, è necessario contattare il rivenditore Brother autorizzato per ottenere il cavo corretto.

Dichiarazione di conformità (solo per Europa e Turchia)

Noi, Brother Industries, Ltd. 15-1 Naeshiro-cho, Mizuho-ku, Nagoya 467-8561 Giappone, dichiariamo che questo prodotto è conforme ai requisiti essenziali di tutte le direttive e norme pertinenti applicate all'interno della Comunità Europea.

È possibile scaricare la Dichiarazione di conformità (DdC) dal Brother Solutions Center.

Visitare <http://s.brother/cpeaa/> e:

- fare clic su "Manuali"
- selezionare il modello in uso
- fare clic su "Dichiarazione di conformità"
- fare clic su "Download"

La Dichiarazione verrà scaricata come file PDF.

Dichiarazione di conformità per la Direttiva RED 2014/53/UE (solo per i paesi membri del CENELEC e la Turchia) (Applicabile ai modelli dotati di interfacce radio)

Noi, Brother Industries, Ltd. 15-1 Naeshiro-cho, Mizuho-ku, Nagoya 467-8561 Giappone, dichiariamo che questi prodotti sono conformi alle disposizioni della Direttiva RED 2014/53/UE. È possibile scaricare la Dichiarazione di conformità seguendo le istruzioni riportate nella sezione Dichiarazione di conformità (solo per Europa e Turchia).

LAN wireless (solo per i modelli dotati di funzione LAN wireless)

Questa macchina supporta l'interfaccia wireless.

Banda/e di frequenza: 2.400-2.483,5 MHz

Potenza a radiofrequenza massima trasmessa nella/e banda/e di frequenza: Inferiore a 20 dBm (e.i.r.p)

Note sul laser

Specifica IEC 60825-1

Questa macchina è un prodotto laser di Classe 1 come definito nelle specifiche IEC 60825-1:2007 e IEC 60825-1:2014.

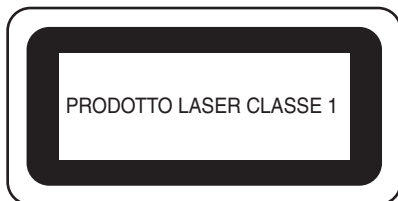

Il raggio laser emesso dall'unità laser installata in questa macchina è limitato a un livello di uscita sicuro. Tuttavia, la macchina contiene diodi laser InGaAlP da 6 mW, lunghezza d'onda 630-640 nm, angolo di divergenza parallela 6-12° e angolo di divergenza perpendicolare 28-40°. Pertanto, lo smontaggio o la modifica di questa macchina può causare danni agli occhi.

Sono state studiate precauzioni di sicurezza per prevenire ogni possibile esposizione dell'operatore al raggio laser.

⚠ ATTENZIONE

- **Questa macchina per cucire è dotata di un diodo laser di Classe 3B nell'unità laser. L'unità laser non deve essere aperta in alcun caso.**
- **L'utilizzo di comandi, regolazioni o l'esecuzione di procedure diverse da quelle specificate nel presente manuale possono dare luogo a esposizione a radiazioni pericolose.**

Condizioni d'uso

IMPORTANTE - LEGGERE CON ATTENZIONE:

Le presenti Condizioni d'uso ("Contratto") sono un contratto legale tra Brother Industries, Ltd. ("Società") e l'utente che disciplina l'uso da parte dell'utente stesso di qualsiasi Software, installato o messo a disposizione dalla Società, per l'uso con prodotti per cucito o artigianali ("Prodotto della Società"). Con il termine "Software" si intende qualsiasi e ogni tipo di dati di contenuto, di progettazione, formato dati, firmware del Prodotto della Società, applicazione per PC o per dispositivi mobili.

Utilizzando il Software e il Prodotto della Società, si ritiene che l'utente abbia accettato di essere vincolato dalle condizioni del presente Contratto. Se l'utente non accetta le condizioni del presente Contratto, la Società non è disposta a concedere la licenza del Software e all'utente non è consentito utilizzare il Software. Al Software potrebbero essere associate modifiche e integrazioni al presente Contratto.

Chiunque accetti il presente Contratto per conto di un'entità, garantisce alla Società di avere il diritto legale di stipulare un contratto legale vincolante per l'entità interessata.

Condizioni generali

1 Concessione di licenza.

- 1.1 Ai sensi del presente Contratto, con esso la Società concede all'utente una licenza personale, non esclusiva, non trasferibile e revocabile per utilizzare il Software esclusivamente all'interno del Prodotto della Società.
- 1.2 Il diritto dell'utente all'uso del Software è concesso in licenza, e non venduto, ed esclusivamente per l'uso da parte dell'utente ai sensi del presente Contratto. La Società e i suoi fornitori conservano ogni diritto, titolo e interesse relativamente al Software, inclusi, ma non solo, tutti i diritti di proprietà intellettuale a esso correlati.

2 Limitazioni

- 2.1 Salvo quanto esplicitamente dichiarato nel presente Contratto o secondo quanto richiesto da qualsiasi legge locale, l'utente si impegna a:
 - 2.1.1 non disassemblare, decompilare, decodificare, tradurre o altrimenti tentare di scoprire il codice sorgente del Software (inclusi i dati o i contenuti creati utilizzando il Prodotto della Società o software applicativo per la modifica dei contenuti; da qui in poi lo stesso varrà nella presente Clausola 2.);
 - 2.1.2 non creare opere derivate basate sulla totalità o su qualsiasi parte del Software;
 - 2.1.3 non distribuire, fornire o mettere a disposizione il Software in qualunque forma, in toto o in parte, a nessun'altra persona senza il previo consenso scritto della Società;
 - 2.1.4 non copiare il Software, salvo il caso in cui tale copia sia incidentale al normale uso del Software con il Prodotto della Società o si renda necessaria ai fini del backup o della protezione operativa;

- 2.1.5 non cedere, noleggiare, concedere in sublicenza, prestare, tradurre, unire, adattare, variare, alterare o modificare, la totalità o qualsiasi parte del Software né permettere che il Software o qualsiasi sua parte venga combinata con o incorporata in qualsiasi altro programma;
- 2.1.6 aggiungere l'informativa sul copyright della Società e il presente Contratto a tutte le copie integrali e parziali del Software; e
- 2.1.7 non utilizzare il Software per qualsiasi scopo (incluso, ma non solo, l'uso con prodotti per cucito/artigianali o software non autorizzati) diverso da quello stabilito alla Clausola 1 del presente Contratto.

3 Nessuna garanzia

NELLA MISURA CONSENTITA DALLA LEGGE APPLICABILE, IL PRESENTE SOFTWARE È FORNITO ALL'UTENTE "COSÌ COM'È" SENZA GARANZIE O CONDIZIONI DI ALCUN TIPO, VERBALI O SCRITTE, ESPLICITE O IMPLICITE. LA SOCIETÀ RESPINGE IN PARTICOLARE QUALSIASI GARANZIA O CONDIZIONE IMPLICITA DI COMMERCIALIZZABILITÀ, QUALITÀ SODDISFACENTE, NON VIOLABILITÀ E/O IDONEITÀ A UN PARTICOLARE SCOPO.

4 Limitazione della responsabilità

- 4.1 LA SOCIETÀ NON SI ASSUME ALCUNA RESPONSABILITÀ NEI CONFRONTI DELL'UTENTE, DEI SUOI UTILIZZATORI FINALI O DI QUALSIASI ALTRA ENTITÀ PER QUALSIASI PERDITA DI PROFITTI, GUADAGNI, RISPARMI, DATI, INTERRUZIONE DELL'USO O DANNI CONSEGUENZIALI, INCIDENTALI, SPECIALI, PUNITIVI O INDIRETTI SUBITI DA DETTE PARTI (IN QUALSIASI AZIONE A RAGIONE O A TORTO), ANCHE SE LA SOCIETÀ È STATA INFORMATA DELLA POSSIBILITÀ DI TALI DANNI, DERIVANTI DA O CORRELATI A SOFTWARE, SERVIZIO DI ASSISTENZA O PRESENTE CONTRATTO. TALI LIMITAZIONI VALGONO NELLA MISURA MASSIMA CONSENTITA DALLA LEGGE APPLICABILE INDIPENDENTEMENTE DALL'EVENTUALE INSUCCESSO DELLO SCOPO ESSENZIALE DI QUALSIASI RIMEDIO LIMITATO.
- 4.2 INDIPENDENTEMENTE DALLA CLAUSOLA 3 O 4.1 DEL PRESENTE CONTRATTO, IL CONTRATTO NON PRETENDE DI ESCLUDERE O LIMITARE LA RESPONSABILITÀ DELLA SOCIETÀ PER DECESSO O LESIONI PERSONALI DERIVANTI DA NEGLIGENZA O LIMITARE I DIRITTI DEI CONSUMATORI PREVISTI PER LEGGE.

5 Rescissione

- 5.1 La Società avrà diritto a rescindere il presente Contratto in qualsiasi momento dando all'utente preavviso scritto nel caso in cui l'utente commetta una violazione sostanziale di una qualsiasi condizione del presente Contratto e non provveda a rettificare immediatamente tale violazione su richiesta della Società.

- 5.2 Alla rescissione, indipendentemente dal motivo, tutti i diritti concessi all'utente ai sensi del presente Contratto cesseranno e l'utente dovrà cessare tutte le attività autorizzate dal presente Contratto e immediatamente eliminare o disinstallare il Software da tutte le apparecchiature informatiche in suo possesso ed eliminare e distruggere tutte le copie del Software o delle relative opere derivate in suo possesso. In aggiunta a quanto precedentemente dichiarato, l'utente dovrà eliminare tutti i dati di contenuto o di progettazione creati dall'utente stesso partendo dal Prodotto della Società in suo possesso.

6 Condizioni varie

- 6.1 L'utente non dovrà esportare o riesportare il Software o qualsiasi copia o adattamento dello stesso in violazione di qualsiasi legge o norma applicabile.
- 6.2 L'utente non dovrà cedere la totalità o qualsiasi parte del presente Contratto a terzi o alcun interesse nel Contratto stesso senza il previo consenso scritto della Società. Eventuali cambiamenti di controllo o riorganizzazione dell'utente a seguito di fusioni, vendite di beni o azioni verrà ritenuta una cessione ai sensi del presente Contratto.
- 6.3 L'utente conviene che qualsiasi violazione del presente Contratto arrecherà alla Società un danno irreparabile per il quale il solo rimborso in denaro risulterebbe inadeguato e che la Società avrà diritto a perseguire provvedimenti equitativi in aggiunta a qualsiasi rimedio a sua disposizione ai sensi del presente Contratto o di legge senza impegno, altra garanzia o prova dei danni.
- 6.4 Se verrà dichiarata o stabilita la nullità o inapplicabilità di qualsiasi disposizione del presente Contratto da parte di un tribunale della giurisdizione competente, tali disposizioni saranno separabili e indipendenti dalle altre disposizioni del presente Contratto e non pregiudicheranno la validità delle altre disposizioni e dell'intero Contratto.
- 6.5 Il presente Contratto, unitamente a tutti gli allegati in esso menzionati, costituiscono l'intero contratto tra le parti relativamente all'oggetto del contratto stesso e sostituiranno tutte le proposte, verbali e scritte, tra le parti su detto oggetto.
- 6.6 Se la Società non insiste che l'utente ottemperi i suoi obblighi ai sensi del presente Contratto, o se la Società non fa rispettare qualsiasi diritto nei confronti dell'utente, o se la Società ritarda nel farlo, non significa che la Società abbia rinunciato a qualsiasi diritto nei confronti dell'utente e che l'utente non debba ottemperare tali obblighi. Se la Società deroga a un'inadempienza dell'utente, essa lo farà solo per iscritto e ciò non significa che la Società derogherà automaticamente a eventuali inadempienze future dell'utente.
- 6.7 Le leggi dello stato in cui vive l'utente (o, nel caso di un'azienda, in cui si trova la sua principale sede di attività) disciplinano tutte le rivendicazioni e le controversie concernenti il Software o il presente Contratto.

MARCHI DI FABBRICA

Secure Digital (SD) Card è un marchio registrato o un marchio di fabbrica di SD-3C, LLC.
CompactFlash è un marchio registrato o un marchio di fabbrica di Sandisk Corporation.
Memory Stick è un marchio registrato o un marchio di fabbrica di Sony Corporation.
SmartMedia è un marchio registrato o un marchio di fabbrica di Toshiba Corporation.
MultiMediaCard (MMC) è un marchio registrato o un marchio di fabbrica di Infineon Technologies AG.
xD-Picture Card è un marchio registrato o un marchio di fabbrica di Fuji Photo Film Co., Ltd.
Questo software si basa in parte sul lavoro dell'Independent JPEG Group.

Ogni società di cui si menziona il titolo di un software nel presente manuale ha un Contratto di licenza software specifico per i programmi di sua proprietà.

Tutti i nomi commerciali o di prodotto delle società che compaiono sui prodotti Brother, sulla relativa documentazione e su qualsiasi altro materiale sono tutti marchi di fabbrica o marchi di fabbrica registrati delle rispettive società.

NOTE SULLE LICENZE OPEN SOURCE

Questo prodotto comprende software open source. Per visualizzare le note sulle licenze open source, andare alla sezione dedicata al download dei manuali sulla home page del modello in uso del Brother Solutions Center all'indirizzo " <http://s.brother/cpeaa/> ".

SOMMARIO

Capitolo 1 Preparazione 11

NOMI DELLE PARTI DELLA MACCHINA	12
Accessori in dotazione	15
Accessori forniti in dotazione in alcuni paesi o regioni.....	18
Accessori opzionali	18
Utilizzo del cacciavite multiuso (in dotazione con alcuni modelli).....	20
Utilizzo della base multirocchetto (in dotazione con alcuni modelli).....	20
ACCENSIONE/SPEGNIMENTO DELLA MACCHINA.....	22
DISPLAY LCD	23
Utilizzo del tasto Impostazioni macchina.....	27
Utilizzo di Guida macchina	31
Utilizzo della funzione Descrizione punto	32
FUNZIONI DI CONNESSIONE DI RETE WIRELESS	33
Attivazione di una connessione di rete wireless.....	33
Configurazione della connessione di rete wireless.....	33
COLLEGAMENTO DEGLI ACCESSORI ALLA MACCHINA.....	35
Utilizzo di un mouse USB (venduto separatamente)	35
AVVOLGIMENTO/INSTALLAZIONE DELLA SPOLINA	36
Avvolgimento della spolina	36
Inserimento della spolina	40
Estrazione del filo spolina.....	41
INFILATURA DEL FILO SUPERIORE.....	42
Infilatura del filo superiore	42
Utilizzo della modalità ad ago gemello	45
Utilizzo della base multirocchetto	46
SOSTITUZIONE DELL'AGO	48
COMBINAZIONI TESSUTO/FILO/AGO.....	49
SOSTITUZIONE DEL PIEDINO PREMISTOFFA	50
Sostituzione del piedino premistoffa	50
Montaggio del piedino premistoffa con l'adattatore in dotazione	50
Utilizzo del piedino doppio trasporto	51

Capitolo 2 Nozioni di base sulla cucitura 55

CUCITURA	56
Tipi di punto	56
Cucitura di base	56
Combinazione di punti.....	58
Cucitura di punti di fermatura/punti di rinforzo	59
Cucitura automatica di punti di fermatura/rinforzo	60
Funzione di abbassamento automatico del piedino premistoffa e funzione di taglio automatico del filo	61
IMPOSTAZIONI DEL PUNTO	62
Impostazione di Larghezza punto/Lunghezza punto/"L/R Shift (Spostamento SX/DX)"	62
Impostazione della tensione del filo	62
Salvataggio delle impostazioni del punto	63
FUNZIONI UTILI	64
Taglio automatico del filo.....	64
Regolazione del punto di discesa dell'ago con l'indicatore di guida.....	64
Rotazione sugli angoli	65
Utilizzo della ginocchiera alzapiedino	66
Sensore di rilevamento automatico spessore tessuto (Pressione automatica del piedino premistoffa)	67
Posizione ago - Posizionamento punto	67

Utilizzo della placca ago per punto diritto e del piedino per punto diritto.....	67
SUGGERIMENTI UTILI PER LA CUCITURA.....	69
Suggerimenti per la cucitura	69
Cucitura di vari tessuti	69
Selezione di punti decorativi	70

Capitolo 3 Punti vari 71

PUNTI UTILI.....	72
Punti diritti.....	72
Punti zig-zag.....	76
Sopraggitto	76
Trapuntatura	77
Punti orlo invisibile.....	83
Punti orlo a conchiglia.....	85
Punti smerlo	85
Punti smock.....	85
Punto a giorno.....	86
Applicazione di nastri o elastici	86
Decorazione tradizionale	87
Asole a passaggio singolo	88
Asole a quattro passaggi	90
Travette	92
Cucitura di bottoni.....	93
Occhiello	94
Cucitura multi-direzionale (punto diritto e punto a zig-zag).....	94
Cucitura di cerniere	95
REGOLAZIONI	97
CREAZIONE DI PUNTI SCALATI (SOLO PER PUNTI A PUNTO PIENO DA 7 MM)	98
UTILIZZO DELLA FUNZIONE DI MEMORIA	99
Salvataggio di punti	99
Recupero di punti	99
MY CUSTOM STITCH (PUNTI PERSONALIZZATI)	100
Recupero di punti salvati	103

Capitolo 4 Ricamo di base 105

PRIMA DI RICAMARE.....	106
Il ricamo passo per passo.....	106
Montaggio del piedino per ricamo "W+" con puntatore LED	106
Informazioni sull'unità per ricamare	107
SELEZIONE DEI RICAMI	108
Selezione dei ricami	109
Selezione di ricami con caratteri.....	110
Selezione di ricami a cornice.....	112
Combinazione di ricami	112
MODIFICA DEI RICAMI	114
Anteprima del ricamo	116
Modifica delle dimensioni e della densità del ricamo	117
Creazione di ricami ripetuti	117
Ripetizione di un ricamo	120
MODIFICA DEI COLORI	122
Modifica del colore del filo.....	122
Ricerca di nuovi schemi colore con la funzione Rimescolamento dei colori	123
Ordinamento dei colori dei fili	124
VISUALIZZAZIONE DELLA SCHERMATA DI RICAMO	125
PREPARAZIONE DEL TESSUTO	127
Applicazione di materiali stabilizzatori termoadesivi (rivestimento) al tessuto	127
Inserimento del tessuto nel telaio per ricamo	128

MONTAGGIO DEL TELAIO PER RICAMO.....	130	Precauzioni per la conservazione della macchina	176
CONFERMA DELLA POSIZIONE DEL RICAMO.....	131	Pulizia della guida del crochet	176
Controllo del punto di discesa dell'ago con il piedino per ricamo "W+" con puntatore LED	131	Pulizia del tagliafilo nell'area del cestello della spolina.....	177
Visualizzazione di un'immagine dello sfondo	132	REGOLAZIONE DEL DISPLAY	177
Controllo della posizione del ricamo	133	La tastiera a sfioramento non funziona correttamente.....	177
REALIZZAZIONE DI UN RICAMO	134	RISOLUZIONE DEI PROBLEMI.....	178
Ricamo di finiture pregevoli.....	134	Argomenti frequenti di risoluzione dei problemi	178
Ricamare ricami.....	135	Il filo superiore è troppo teso	178
Utilizzo di applicazioni	136	Filo ingarbugliato sul rovescio del tessuto	179
REGOLAZIONI DURANTE IL RICAMO.....	138	Tensione del filo non corretta.....	179
Se il filo si rompe o se il filo della spolina finisce durante il ricamo	138	Tessuto incastrato nella macchina e impossibile da rimuovere.....	180
Ripresa del ricamo dopo aver spento la macchina	138	Sbrogliamento del filo da sotto l'alloggiamento dell'avvolgitore spolina	182
Capitolo 5 Ricamo avanzato	139	Elenco dei sintomi.....	182
VARIE FUNZIONI DI RICAMO.....	140	MESSAGGI DI ERRORE.....	187
Imbastitura del ricamo	140	SPECIFICHE	192
Creazione di un'applicazione	140	AGGIORNAMENTO DEL SOFTWARE DELLA MACCHINA.....	194
REGOLAZIONI DEL RICAMO.....	143	TABELLA IMPOSTAZIONI DEL PUNTO	194
Regolazione della tensione del filo	143	INDICE	200
Regolazione del cestello della spolina alternativa (nessun colore sulla vite)	145		
Utilizzo della funzione Taglio automatico del filo (rifinitura fine colore)	146		
Utilizzo della funzione Rifinitura del filo (rifinitura punti di collegamento)	146		
Regolazione della velocità di ricamo	147		
Modifica della visualizzazione del colore del filo	147		
Allineamento di ricamo e ago	147		
Ricamo di caratteri collegati	148		
UTILIZZO DELLA FUNZIONE DI MEMORIA.....	150		
Salvataggio di ricami.....	150		
Recupero di ricami	150		
APPLICAZIONI DEI RICAMI	151		
Utilizzo di un ricamo a cornice per realizzare un'applicazione	151		
Realizzazione di ricami divisi	152		
Capitolo 6 Il mio Design Center	155		
INFORMAZIONI SU IL MIO DESIGN CENTER	156		
SCHERMATA DI TRACCIATURA DEL RICAMO.....	156		
Prima di creare gli schemi.....	158		
Tracciatura di linee	158		
Tracciature di aree	159		
Utilizzo del tasto Timbro	160		
Utilizzo del tasto Cancella	161		
Utilizzo del tasto Seleziona.....	161		
SCHERMATA DELLE IMPOSTAZIONI DEL PUNTO	162		
Specifica delle impostazioni dei singoli punti	162		
Specifica delle impostazioni di tutti i punti	163		
Caricamento dell'immagine di sfondo.....	164		
CONVERSIONE LINEA.....	165		
Creazione di un ricamo con Conversione linea.....	165		
CONVERSIONE IMMAGINE	167		
Creazione di un ricamo con Conversione immagine.....	167		
PUNTO TRAPUNTATURA	169		
Punto trapuntatura di base con Il mio Design Center	169		
Punti decorativi attorno a un ricamo in Ricamo (una funzione di trapuntatura).....	171		
Capitolo 7 Appendice	175		
CURA E MANUTENZIONE.....	176		
Limitazioni alla lubrificazione.....	176		

1

2

3

4

5

6

7



Capitolo **1**

Preparazione

Installare la versione più aggiornata del software.

Fare riferimento a “AGGIORNAMENTO DEL SOFTWARE DELLA MACCHINA” a pagina 194.

<http://s.brother/cpeaa/>

NOMI DELLE PARTI DELLA MACCHINA

Parti principali

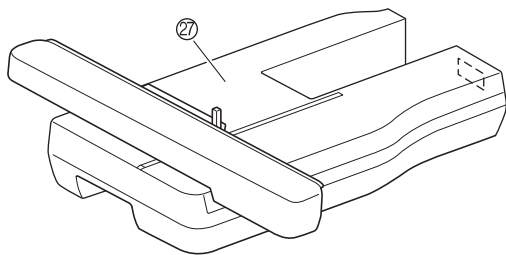
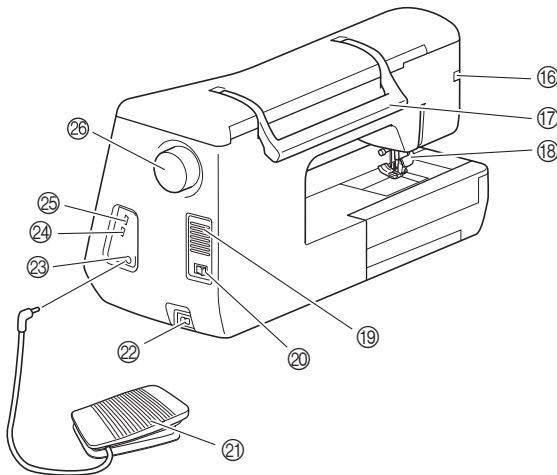
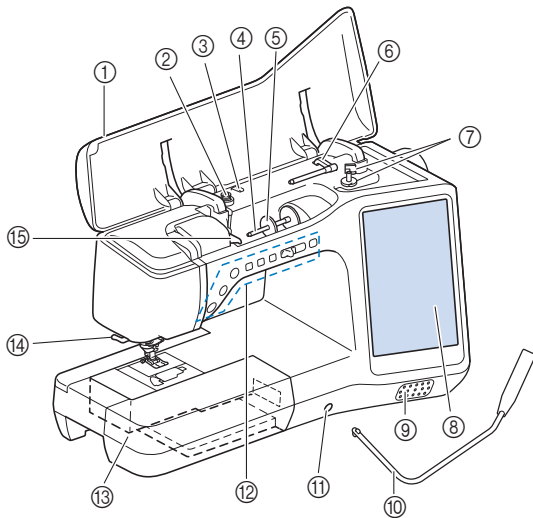

- ① Coperchio superiore
- ② Disco di pretensionamento (pagina 37)
- ③ Guidafile per avvolgimento spolina (pagina 37)
- ④ Portarocchetto (pagina 42)
- ⑤ Fermo per rocchetto (pagina 36)
- ⑥ Portarocchetto supplementare (pagina 36)
- ⑦ Avvolgitore spolina (pagina 36)
- ⑧ LCD (display a cristalli liquidi) (pagina 23)
- ⑨ Altoparlante
- ⑩ Ginocchiera alzapiedino (pagina 66)
- ⑪ Innesto per ginocchiera alzapiedino (pagina 66)
- ⑫ Pulsanti di funzionamento e regolatore della velocità di cucitura (pagina 13)

- ⑬ Prolunga base piana con scatola accessori (pagina 14)
- ⑭ Tagliafile (pagina 43)
- ⑮ Placca guidafile (pagina 39)
- ⑯ Connettore del piedino premistoffa (pagina 52, pagina 107)
- ⑰ Manico
Tenere la macchina dal manico durante il trasporto.
- ⑱ Leva del piedino premistoffa
La leva del piedino premistoffa non può essere utilizzata dopo aver sollevato il piedino premistoffa con  (pulsante "Alzapiedino premistoffa").
- ⑲ Fessure di ventilazione
Le fessure di ventilazione consentono la circolazione dell'aria intorno al motore. Non coprire le fessure di ventilazione durante l'utilizzo della macchina.
- ⑳ Interruttore generale (pagina 22)
- ㉑ Pedale reostato (pagina 58)
- ㉒ Presa per il cavo di alimentazione (pagina 22)
- ㉓ Presa per pedale reostato (pagina 58)
- ㉔ Porta USB per mouse (pagina 35)
- ㉕ Porta USB
- ㉖ Volantino
Ruotare il volantino verso di sé (senso antiorario) per alzare e abbassare l'ago.
- ㉗ Unità per ricamare (pagina 107)

Sezione ago e piedino premistoffa

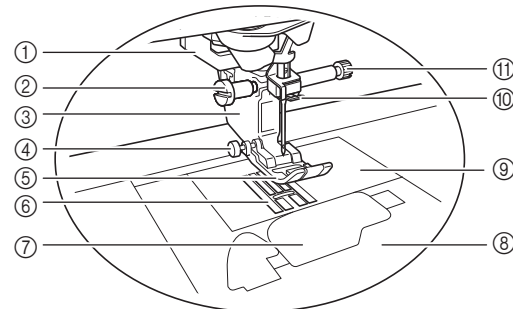

- ① Leva per asole (pagina 89)
- ② Vite del supporto del piedino premistoffa (pagina 50, pagina 106)
- ③ Supporto del piedino premistoffa (pagina 50)
- ④ Perno di blocco del piedino premistoffa (pagina 69)
- ⑤ Piedino premistoffa
Il piedino premistoffa esercita una pressione costante sul tessuto durante la cucitura. Montare il piedino premistoffa adatto al punto selezionato.
- ⑥ Griffa di trasporto
La griffa di trasporto trasporta il tessuto nella direzione di cucitura.
- ⑦ Sportello della spolina (pagina 40)
- ⑧ Coperchio placca ago (pagina 40)
- ⑨ Placca ago (pagina 72)
- ⑩ Guida filo della barra dell'ago (pagina 43)
- ⑪ Vite morsetto ago (pagina 48)

Misure sulla placca ago, sullo sportello della spolina (con segno) e sul coperchio placca ago

Le misure sullo sportello della spolina sono riferimenti per punti con posizione centrale dell'ago. Le misure sulla placca ago e sul coperchio placca ago sono riferimenti per punti con posizione sinistra dell'ago.

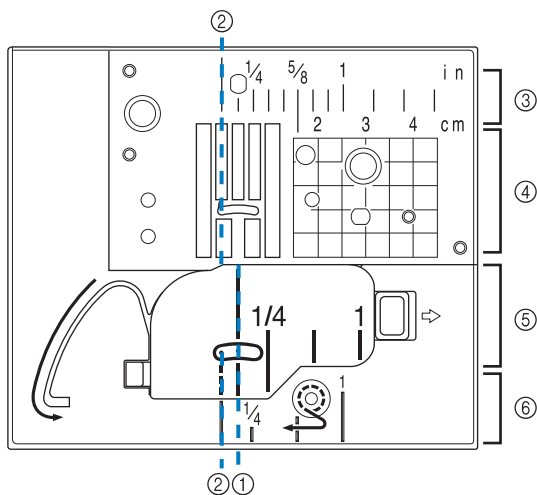

- ① Per punti con posizione centrale dell'ago
- ② Per punti con posizione sinistra dell'ago
- ③ Posizione sinistra dell'ago sulla placca ago <in>
- ④ Posizione sinistra dell'ago sulla placca ago <cm>
- ⑤ Posizione centrale dell'ago sullo sportello della spolina (con segno) <in>
- ⑥ Posizione sinistra dell'ago sul coperchio placca ago <in>

■ Pulsanti di funzionamento

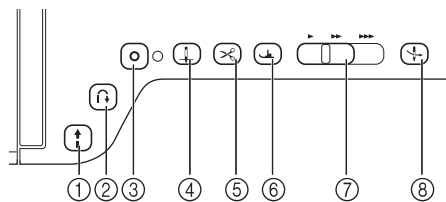

- ① **Pulsante “Avvio/Stop”**

Premere il pulsante “Avvio/Stop” per avviare o arrestare la macchina. Il pulsante cambia colore in base alla modalità di funzionamento della macchina.

Verde: La macchina è pronta o in funzione.
Rosso: La macchina non è pronta.

- ② **Pulsante “Punto di fermatura”**

Premere il pulsante “Punto di fermatura” per cucire punti di fermatura o rinforzo a seconda del punto selezionato. (pagina 59)

- ③ **Pulsante “Punto di rinforzo”**

Premere il pulsante “Punto di rinforzo” per cucire ripetutamente e fermare un punto singolo. (pagina 59)
Per i punti con caratteri/decorativi, premere questo pulsante per terminare con un punto intero anziché in corrispondenza di un mezzo punto.
Il LED accanto al pulsante si accende automaticamente durante la cucitura del punto e si spegne al termine della cucitura.

- ④ **Pulsante “Posizione ago”**

Premere il pulsante “Posizione ago” per alzare o abbassare la posizione dell'ago. Premendo due volte il pulsante si cuce un punto singolo.

- ⑤ **Pulsante “Taglio del filo”**

Dopo la cucitura, premere il pulsante “Taglio del filo” per tagliare automaticamente il filo in eccesso.

- ⑥ **Pulsante “Alzapiedino premistoffa”**

Premere il pulsante “Alzapiedino premistoffa” per abbassare il piedino premistoffa ed esercitare pressione sul tessuto. Premere di nuovo questo pulsante per alzare il piedino premistoffa.

- ⑦ **Regolatore della velocità di cucitura**

Utilizzare il regolatore della velocità di cucitura per regolare la velocità di cucitura. Spostare la leva verso sinistra per diminuire la velocità di cucitura. Spostare la leva verso destra per aumentare la velocità.

- ⑧ **Pulsante “Infilatura automatica”**

Utilizzare il pulsante “Infilatura automatica” per infilare automaticamente l'ago.

■ Utilizzo della prolunga base piana

Tirare la parte superiore della prolunga base piana per aprire la scatola accessori.

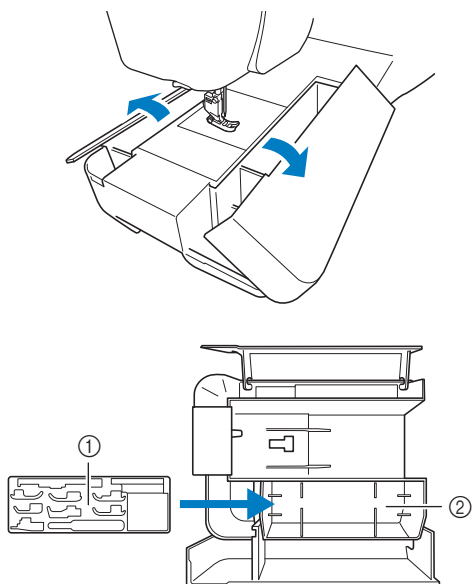

- ① Vano per piedini premistoffa
- ② Vano per piedini premistoffa della prolunga base piana

■ Utilizzo della custodia accessori (in dotazione con alcuni modelli)

□ Apertura della custodia accessori

Far scorrere completamente la barra su ogni lato della custodia accessori fino alla posizione sbloccata, quindi sollevare il coperchio per aprire la custodia. La custodia può essere aperta o chiusa correttamente solo se entrambe le barre vengono fatte scorrere nella stessa direzione.

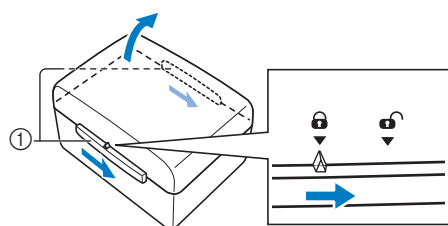

- ① Barre

□ Chiusura della custodia accessori

- 1 Far scorrere completamente la barra su ogni lato del coperchio della custodia accessori fino alla posizione sbloccata.

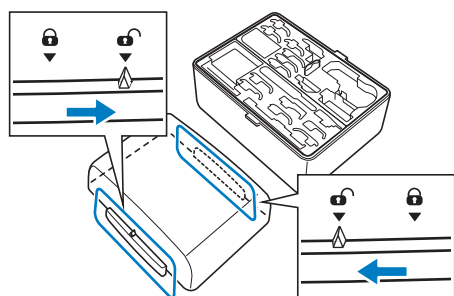

- 2 Posizionare il coperchio sulla parte superiore della custodia in modo che le fessure sul coperchio siano allineate con le linguette sulla custodia, fare quindi scorrere la barra su ogni lato verso la posizione bloccata.

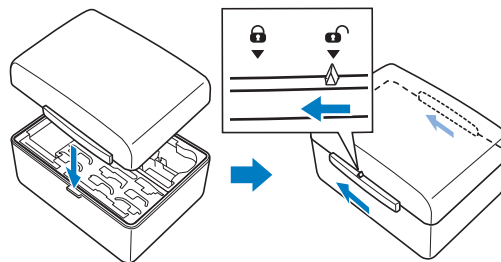

■ Vano per fermagli spolina

I fermagli spolina possono essere inseriti all'interno del coperchio della custodia accessori.

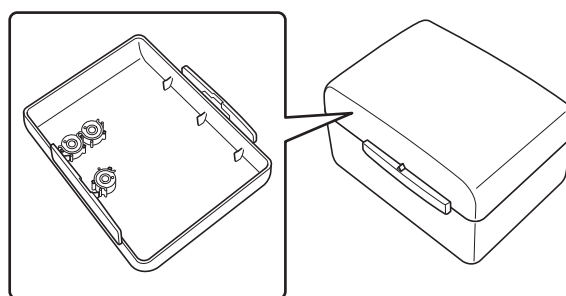



📖 Promemoria

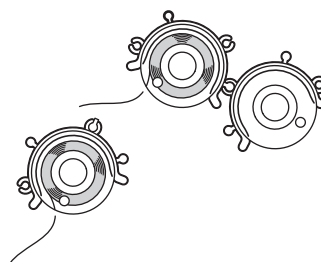



- Posizionando i fermagli spolina sulle spoline è possibile impedire lo svolgimento del filo dalla spolina. Inoltre agganciando insieme i fermagli spolina è possibile conservare le spoline in modo opportuno e impedire che si sparpaglino in caso di caduta.

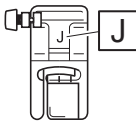
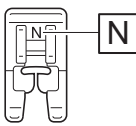
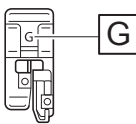
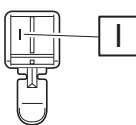
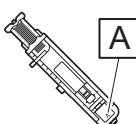
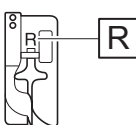
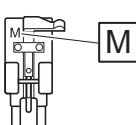
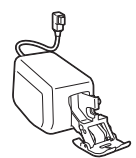



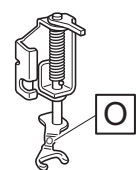
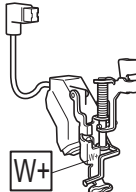
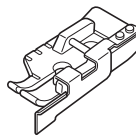
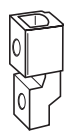

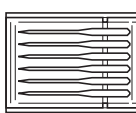
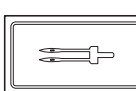
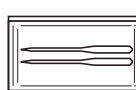



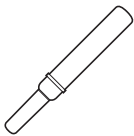



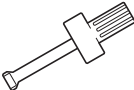





Accessori in dotazione



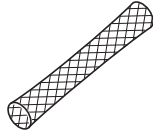

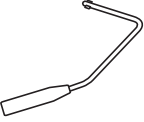

Dopo aver aperto la scatola, controllare che contenga i seguenti accessori. In caso di articoli mancanti o danneggiati, contattare il proprio rivenditore Brother autorizzato.

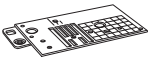

	Nome parte
	Codice parte
	Piedino per zig-zag "J" (sulla macchina)
	XF3022-001
	Piedino per monogrammi "N"
	X53840-351
	Piedino per soprappiù "G"
	XC3098-051
	Piedino per cerniere "I"
	X59370-051
	Piedino per asole "A"
	X57789-351
	Piedino per orlo invisibile "R"
	X56409-051
	Piedino di cucitura bottone "M"
	130489-001
	Piedino doppio trasporto
	SA196 (Stati Uniti) / SA196C (Canada) DF1: XF4166-001 (Europa) DF1AP: XF6843-001 / DF1CN: 115C05E601C (altre aree)
	Piedino per punto diritto
	SA167 (Americhe) F042N: XG6615-001 (Europa) F042: XC1973-052 (altre aree)

	Nome parte
	Codice parte
	Piedino a punta aperta per trapuntatura a mano libera "O"
	XF4873-001
	Piedino per ricamo "W+" con puntatore LED
	SA197 (Stati Uniti) / SA197C (Canada) FLED1: XF4168-001 (Europa) FLED1AP: 115C05E700W (altre aree)
	Piedino per trapuntatura da 1/4 con guida
	SA185 (Americhe) F057: XC7416-252 / 115C05E0005 (Europa) F057: 115C05E7005 (altre aree)
	Adattatore
	SA131 (Americhe) F010N: XG2001-001 / 115Z05E0004 (Europa) F010AP: 115Z05E7004 (altre aree)
	Vite (piccola)
	XA4813-051
	Set di aghi 2 aghi 75/11 2 aghi 90/14 2 aghi 90/14: Ago con punta a sfera (colore dorato)
	XE4962-001
	Ago gemello Ago 2,0/11
	XE4963-001
	Set di aghi con punta a sfera 2 aghi 75/11: Ago con punta a sfera per ricamo
	XD0705-151
	Spolina × 10 (Una è nella macchina.)
	SA156 (Americhe) SFB: XA5539-151 / 115J05E0001 (Europa) SFB: 115J05E7001 (altre aree)

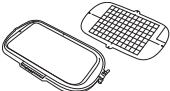
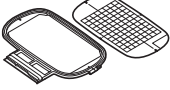
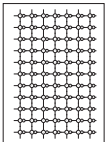
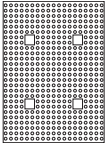
	Nome parte
	Codice parte
	Taglia asole
	XF4967-001
	Forbici
	XF2052-001
	Spazzolino di pulizia
	X59476-051
	Punzone per occhielli
	XZ5051-001
	Cacciavite (piccolo)
	X55468-051
	Cacciavite (grande)
	XC4237-021
	Cacciavite a disco
	XC1074-051
	Fermo per rocchetto (piccolo)
	130013-154
	Fermo per rocchetto (medio) × 2 (Un fermo per rocchetto è sulla macchina.)
	X55260-153
	Fermo per rocchetto (grande)
	130012-054

	Nome parte
	Codice parte
	Inserto per rocchetto di filo (rocchetto di filo mini-extra large)
	XA5752-121
	Clip per spolina × 10
	XE3060-001
	Feltro rocchetto (sulla macchina)
	X57045-051
	Retina × 2
	XA5523-050
	Coperchio placca ago da ricamo
	XE5131-001
	Penna a contatto (stylus)
	XA9940-051
	Ginocchiera alzapiedino
	XA6941-052
	Pedale reostato
	XD0501-151 (Europa) XC8816-051 (altre aree)
	Cestello della spolina standard (segno verde sulla vite) (sulla macchina)
	XE5342-101
	Custodia della spolina alternativa (nessun colore sulla vite)
	XC8167-651

	Nome parte
	Codice parte
	Placca ago per punto diritto
	XF3076-001
	Sportello della spolina con guida per cordoncino (con foro singolo)
	XE8991-101
	Sportello della spolina (con segno)
	XF0750-101
	Sportello della spolina (sulla macchina)
	XE8992-101
	Telaio per ricamo con set per decalcomania A 36 cm x L 24 cm (A 14 in x L 9-1/2 in)
	SA449S (Americhe) EF95S: XH4465-001/115D05E0017 (Europa) EF95SAP: 115D05E7017 (altre aree)
	Telaio per ricamo con set per decalcomania A 18 cm x L 13 cm (A 7 in x L 5 in)
	SA439S (Americhe) EF75S: XH4464-001 / 115D05E0016 (Europa) EF75SAP: 115D05E7016 (altre aree)
	Fogli adesivi di posizionamento ricamo x 4
	SAEPS2 (Stati Uniti) / SAEPS2C (Canada) EPS2: XG6749-001 / 115Z05E000E (Europa) EPS2: XF0763-001 / EPS2CN: 115Z05E600E (altre aree)
	Foglio di calibrazione della lente
	XH4336-001
	Filo spolina per ricamo (#60, bianco)
	SA-EBT (Americhe) EBT-CEN: X81164-001 / 115G05E0001 (Europa) EBT-CEN: 115G05E7001 (altre aree)
	Materiale stabilizzatore
	SA519 (Americhe) BM3: XG6683-001 / 115Z05E0007 (Europa) BM3: XE0806-001 / BM3CN: 115Z05E6007 (altre aree)

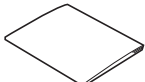



	Nome parte
	Codice parte
	Set di fogli millimetrati
	SA507 (Americhe) GS3: 115Z05E000N (Europa) GS3: 115Z05E700N (altre aree)
	Gessetto
	XE8568-001
	Manuale di istruzioni
	Questo manuale
	Guida di riferimento rapido
	XH3872-001 (Americhe) XH3949-001 (Europa) XH3874-001 (altre aree)

 **Promemoria**

- La vite del supporto del piedino premistoffa è disponibile presso il proprio rivenditore Brother autorizzato (Codice parte XA5904-051).
- Per scaricare i documenti, visitare il sito "<http://s.brother/cpeaa/>".

Accessori forniti in dotazione in alcuni paesi o regioni

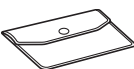
Se questi accessori non sono forniti in dotazione con la macchina, sono disponibili come accessori opzionali.

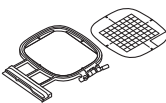
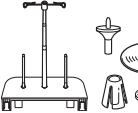
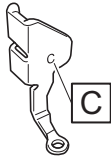
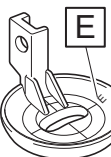

	Nome parte
	Codice parte
	Perno centrale spolina e foglio di istruzioni
	XF5048-001
	Cacciavite multiuso
	SAMDRIVER1 (Stati Uniti) / SAMDRIVER1C (Canada) MDRIVER1: XG1298-001 / 115Z05E0003 (Europa) MDRIVER1AP: 115Z05E7003 (altre aree)
	Custodia accessori
	XH4063-001
	Borsa accessori
	XC4487-021
	Telaio per ricamo con set per decalcomania A 24 cm x L 24 cm (A 9-1/2 in x L 9-1/2 in)
	SA450S (Americhe) EF97S: XH4466-001/115D05E0018 (Europa) EF97SAP: 115D05E7018 (altre aree)
	Telaio per ricamo con set per decalcomania A 10 cm x L 10 cm (A 4 in x L 4 in)
	SA438S (Americhe) EF74S: XH4463-001/115D05E0015 (Europa) EF74SAP: 115D05E7015 (altre aree)
	Base multirocchetto
	SA562 (Stati Uniti) / SA562C (Canada) TS6: XF4180-001 (Europa) TS6: 115L05E7002 (altre aree)
	Piedino per trapuntatura a moto libero "C"
	XF4737-001
	Piedino per trapuntatura a eco a moto libero "E"
	XE0766-001

	Nome parte
	Codice parte
	Portarocchetto verticale
	XC8619-052



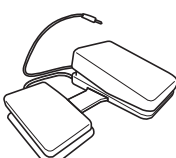

Accessori opzionali

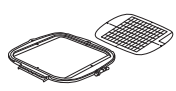
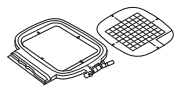
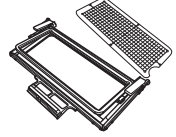
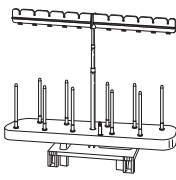
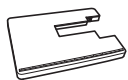
Di seguito si elencano i componenti disponibili come accessori opzionali da acquistare separatamente presso il proprio rivenditore Brother autorizzato.

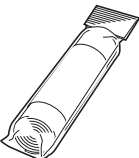
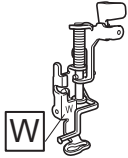
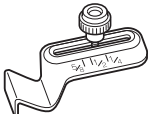
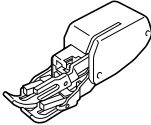
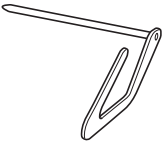
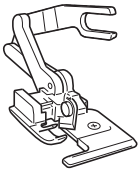
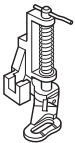
* Questi telai per ricamo possono essere utilizzati per il ricamo in generale ma non con l'applicazione (My Design Snap).

	Nome parte
	Codice parte
	Pedale reostato multifunzione
	SAMFFC (Stati Uniti) / SAMFFCC (Canada) MFFC1: XG6777-001 (Europa) MFFC1OC: 115F05E7002 / MFFC1CN: 115F05E6002 (altre aree)
	* Set telaio per ricamo A 30 cm x L 20 cm (A 12 in x L 8 in)
	SA447 (Americhe) EF92: XG6717-001 (Europa) EF92: 115D05E700Z (altre aree)
	* Set telaio per ricamo A 20 cm x L 20 cm (A 8 in x L 8 in)
	SA446 (Stati Uniti) / SA446C (Canada) EF91: XG6715-001 (Europa) EF91: XE5068-101 (altre aree)
	* Set telaio per ricamo A 15 cm x L 15 cm (A 6 in x L 6 in)
	SA448 (Stati Uniti) / SA448C (Canada) SEF150: XG6761-001 (Europa) SFE150: 115D05E700E (altre aree)
	* Telaio da ricamo per bordi A 30 cm x L 10 cm (A 12 in x L 4 in)
	SABF6200D1 (Stati Uniti) / SABF6200D1C (Canada) BF3: XG6763-001 (Europa) BF3: XF4170-001 / 115D05E700N (altre aree)
	10 base multirocchetto
	SA561 (Stati Uniti) / SA561C (Canada) TS5: XG6765-001 (Europa) TS5: 115L05E7003 (altre aree)
	Tavola ampia
	SAWT6200D (Stati Uniti) / SAWT6200DC (Canada) WT10: XG6767-001 (Europa) WT10: XF4184-001 (altre aree)

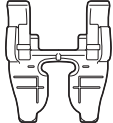
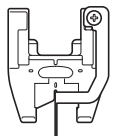
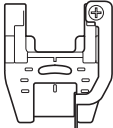
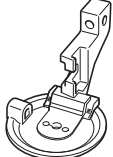
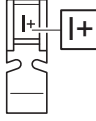
	Nome parte
	Codice parte
	Filo spolina per ricamo (#60, nero) SAEBT999 (Americhe) EBT-CEBN: XG6643-001 (Europa) EBT-CEBN: XC5520-001 (altre aree)
	Materiale stabilizzatore SA519 (Americhe) BM3: XG6683-001 / 115Z05E0007 (Europa) BM3: XE0806-001 / BM3CN: 115Z05E6007 (altre aree)
	Stabilizzatore idrosolubile SA520 (Americhe) BM5: XG6681-001 (Europa) BM5: XE0615-001 / BM5CN: 115Z05E600J (altre aree)
	Piedino per ricamo "W" XF4012-001
	Guida per cucitura SA538 (Americhe) SG1: XC8483-052 (Europa) SG1: 115Z05E7002 (altre aree)
	Piedino doppio trasporto SA140 (Americhe) F033N: XG6623-001 (Europa) F033N: 115C05E7015 / F033CN: 115C05E6015 (altre aree)
	Guida per trapuntatura SA132 (Americhe) F016N: XC2215-052 (Europa) F016N: 115Z05E7001 / F016CN: 115Z05E6009 (altre aree)
	Piedino taglierina laterale SA177 (Americhe) F054: XC3879-152 (Europa) F054: 115C05E7008 / F054CN: 115C05E6008 (altre aree)
	Piedino per trapuntatura a moto libero SA129 (Americhe) F005N: XC1948-052 (Europa) F005N: 115C05E7002 (altre aree)

	Nome parte
	Codice parte
	Attacco circolare SACIRC1 (Stati Uniti) / SACIRC1C (Canada) CCIRC1: XG6705-001 (Europa) CIRC1: 115Y05E7003 / CIRC1CN: 115Y05E6003 (altre aree)
	Piedino per cucire nelle cuciture SA191 (Americhe) F065: XF2339-001 (Europa) F065: 115C05E700C / F065CN: 115C05E600C (altre aree)
	Piedino doppio trasporto a punta aperta SA195 (Americhe) XG6773-001 (Europa) F070: 115C05E7011 / F070CN: 115C05E6011 (altre aree)
	Piedino doppio trasporto per cucire nelle cuciture SA204 (Stati Uniti) / SA204C (Canada) F075: XG3155-001 (Europa) F075AP: 115C05E700Y (altre aree)
	Piedino doppio trasporto con guida da 1/4 in SA205 (Stati Uniti) / SA205C (Canada) F076: XG4868-001 (Europa) F076AP: 115C05E701D (altre aree)
	Piedino per fissare SA199V (Stati Uniti) / SA199VC (Canada) F073: XF8185-001 (Europa) F073AP: XF8188-001 (altre aree)
	Piedino per cerniere strette "I+" SA208 (Stati Uniti) / SA208C (Canada) F079: 115C05E002D (Europa) F079AP: 115C05E702D / F079CN: 115C05E602D (altre aree)
	Piedino per cerniere nascoste "K" SA102 (Stati Uniti) / SA102C (Canada) F080: 115C05E002E (Europa) F080AP: 115C05E702E (altre aree)
	Mouse USB XE5334-101

Promemoria

- Per ottenere accessori o parti opzionali, contattare il proprio rivenditore Brother autorizzato o visitare il nostro sito “ <http://s.brother/cpeaa/> ”.
- Tutte le specifiche sono corrette al momento della stampa. Tenere presente che alcune specifiche potrebbero essere modificate senza preavviso.
- Sono disponibili svariati piedini per consentire vari tipi di cuciture e finiture. Contattare il rivenditore Brother autorizzato più vicino o visitare il nostro sito “ <http://s.brother/cpeaa/> ” per un elenco completo degli accessori opzionali disponibili per la macchina.
- Utilizzare sempre gli accessori consigliati per questa macchina.

Utilizzo del cacciavite multiuso (in dotazione con alcuni modelli)

Dato che il cacciavite può essere modificato su tre posizioni diverse, può essere estremamente utile per varie operazioni preparatorie della macchina.

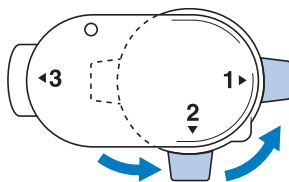

Posizione “1”	Consente di installare/rimuovere il supporto del piedino premistoffa e la vite morsetto ago.
Posizione “2”	Consente di installare/rimuovere la placca ago.
Posizione “3”	È possibile posizionare il cacciavite multiuso sopra la vite del telaio per ricamo per serrare la vite dopo aver inserito il tessuto nel telaio o quando si rimuove il tessuto.

Utilizzo della base multirocchetto (in dotazione con alcuni modelli)

La base multirocchetto in dotazione è utile quando si utilizza un filo su spoline con un diametro grande (filo con avvolgimento incrociato). La base multirocchetto può contenere due spoline di filo.

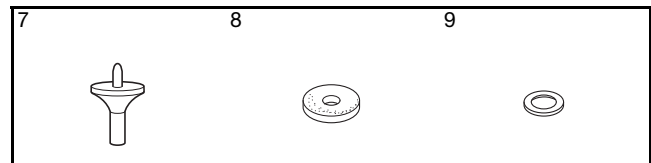
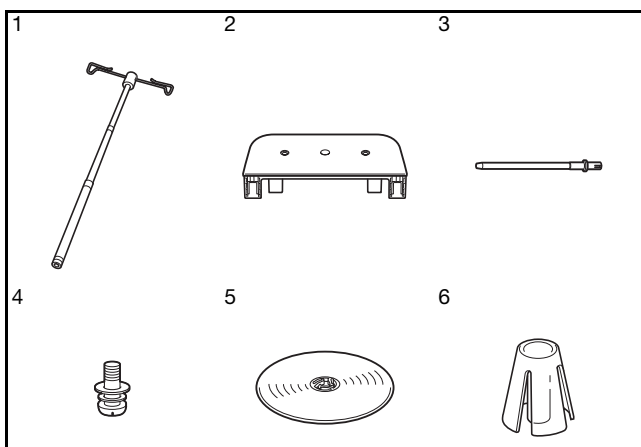

N°	Nome parte	Codice parte
1	Guidafilo telescopico	XE0776-001
2	Supporto rocchetto	XE4637-001
3	Portarocchetto × 2	XA6313-051
4	Vite e rondella	XC7568-051
5	Fermo per rocchetto (XL) × 2	XE0779-001
6	Supporto rocchetto × 2	XA0679-050
7	Base fermo rocchetto × 2	XE0780-001
8	Feltro rocchetto × 2	XC7134-051
9	Anello × 4	026030-136

ATTENZIONE

- Non sollevare il manico della macchina con la base multirocchetto montata.
- Non spingere né tirare il guidafilo telescopico o i portarocchetti con forza eccessiva, altrimenti si possono verificare danni.
- Non collocare oggetti diversi dai rocchetti di filo sul supporto rocchetto.
- Non provare ad avvolgere il filo sulla spolina durante la cucitura quando si utilizza la base multirocchetto.

Montaggio della base multirocchetto

- 1 Allungare completamente l'albero del guidafilo telescopico e ruotarlo fino a far scattare in posizione i due arresti interni.

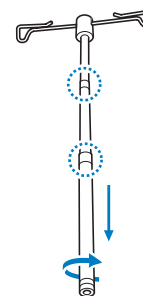

- 2** Inserire il guidafile telescopico nel foro circolare nella parte centrale del supporto rocchetto e utilizzare un cacciavite per serrare la vite dalla parte posteriore.

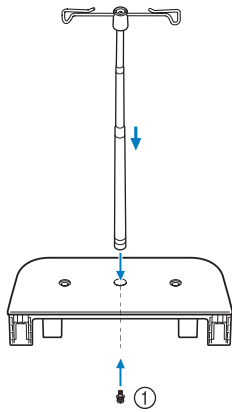

① Vite

Nota

- Assicurarsi che gli arresti sul guidafile telescopico siano ben saldi in posizione e che le aperture del guidafile si trovino direttamente al di sopra dei due fori per i portarocchetti del supporto rocchetto. Controllare inoltre che l'albero sia fissato correttamente al supporto rocchetto.

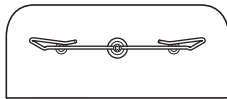

- 3** Inserire a fondo i due portarocchetti nei due fori nel supporto rocchetto.

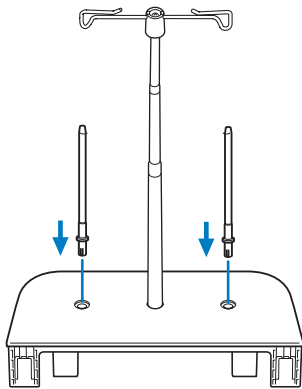

- 4** Aprire il coperchio superiore della macchina e tirarlo verso l'alto per rimuoverlo dalla macchina.

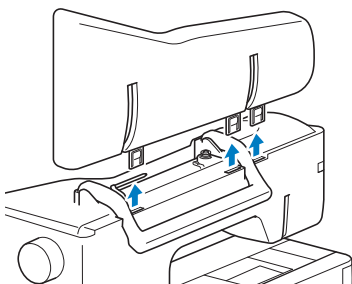

- 5** Inserire la base multirocchetto sulle fessure della macchina.

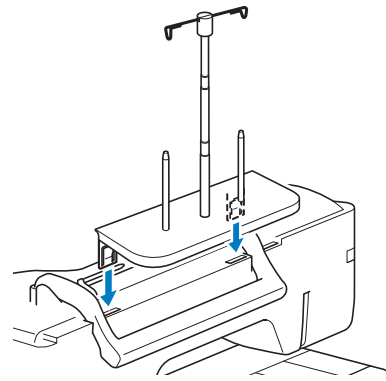

Rimozione

- 1** Tirare la base multirocchetto verso l'alto per rimuoverla dalla macchina.

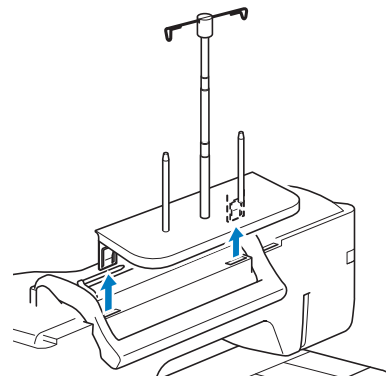

- 2** Montare il coperchio superiore sulla macchina.

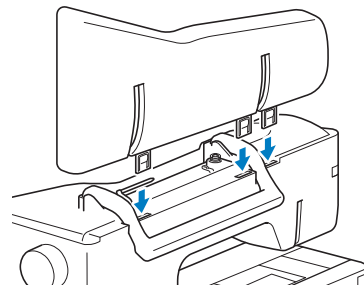

ACCENSIONE/SPEGNIMENTO DELLA MACCHINA

⚠ AVVERTENZA

- Utilizzare soltanto corrente derivante da una presa standard per uso domestico. L'uso di sorgenti di alimentazione diverse può provocare rischi di incendio, scossa elettrica o danni alla macchina.
- Assicurarsi che le spine del cavo di alimentazione siano inserite correttamente nella presa elettrica e nella presa per il cavo di alimentazione sulla macchina. In caso contrario, sussiste il rischio di incendio o scosse elettriche.
- Non inserire la spina del cavo di alimentazione in una presa elettrica in cattive condizioni.
- Spegnere la macchina e scollegare la spina nelle seguenti situazioni:
 - Quando si lascia incustodita la macchina
 - Dopo aver utilizzato la macchina
 - Se si verifica un'interruzione di corrente durante l'uso
 - Quando la macchina non funziona in modo corretto a causa di un collegamento errato o di un avvenuto scollegamento
 - Durante temporali con scariche elettriche

⚠ ATTENZIONE

- Utilizzare solo il cavo di alimentazione fornito in dotazione con la macchina.
- Non utilizzare cavi di prolunga o adattatori multipresa con molteplici apparecchiature collegate contemporaneamente. Vi sono rischi di incendio o di scossa elettrica.
- Non toccare la spina con le mani umide. Vi sono rischi di scossa elettrica.
- Prima di scollegare la macchina dalla presa di corrente, spegnere sempre l'interruttore generale della macchina. Per scollegare il cavo, afferrare sempre la spina. Se si scolleghi tirando il cavo, questo può danneggiare il cavo o causare rischi di incendio o di scossa elettrica.
- Fare attenzione a non tagliare, danneggiare, modificare, piegare eccessivamente, tirare, attorcigliare o ingarbugliare il cavo. Non collocare oggetti pesanti sul cavo. Non esporre il cavo a sorgenti di calore. Tali condizioni possono danneggiare il cavo o causare rischi di incendio o di scossa elettrica. Se il cavo o la spina è danneggiato/a, portare la macchina presso il proprio rivenditore Brother autorizzato prima di continuare ad utilizzarla.
- Se la macchina per cucire deve restare a lungo inutilizzata, scollegare il cavo dalla presa di corrente. In caso contrario, vi sono rischi di incendio.

- 1 Inserire il cavo di alimentazione nella presa per il cavo di alimentazione, quindi inserire la spina nella presa di corrente a muro.

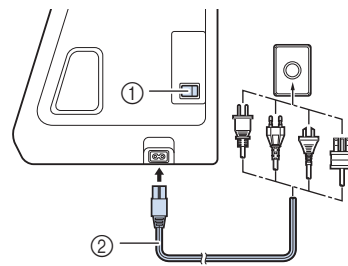

- ① Interruttore generale
② Cavo di alimentazione

- 2 Per accendere la macchina, portare l'interruttore generale in posizione "I".

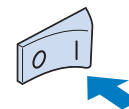

📖 Promemoria

- La luce, il display LCD e il pulsante "Avvio/Stop" si accendono quando si accende la macchina. La macchina emetterà un segnale acustico. Non si tratta di un funzionamento difettoso.

- 3 Quando si accende la macchina, viene riprodotto il film di apertura. Premere un punto qualsiasi dello schermo.

- 4 Per spegnere la macchina, portare l'interruttore generale in posizione "O".

■ Impostazione della macchina per la prima volta

Quando si accende la macchina per la prima volta, impostare la lingua e l'ora/data sulla lingua e sull'ora/data locali.

- 1 Premere e per impostare la lingua locale e successivamente .

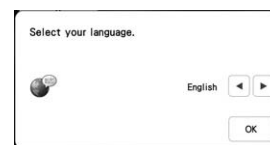

2 Viene visualizzata la schermata con il messaggio di conferma che richiede se si desidera impostare l'ora/data. Premere **OK**.

3 Premere **-** o **+** per impostare l'ora/data.

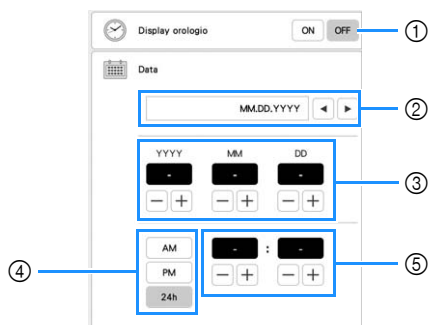

- ① Selezionare [ON] per visualizzare l'ora/data sulla schermata.
- ② Premere **◀** o **▶** per selezionare il formato di visualizzazione della data.
- ③ Imposta l'anno (YYYY), il mese (MM) e il giorno (DD).
- ④ Seleziona se visualizzare l'impostazione 24 ore o 12 ore.
- ⑤ Imposta l'ora corrente.

4 Premere **OK** per impostare.

→ L'orologio si avvia partendo da 0 secondi dell'ora impostata.

Nota

- L'ora/data potrebbe cancellarsi se non si accende la macchina per un periodo di tempo prolungato.

DISPLAY LCD

Sfiorare il display LCD o un tasto con il dito o con l'apposita penna in dotazione per selezionare una funzione della macchina.

⚠ ATTENZIONE

- Sfiocare il display solo con il dito o la penna a contatto (stylus) in dotazione con la macchina. Non utilizzare portamine, cacciaviti o altri oggetti rigidi o appuntiti. Inoltre, non premere lo schermo con troppa forza. In caso contrario si rischia di danneggiare lo schermo.
- La luminosità di tutto o parte dello schermo può talvolta diminuire o aumentare a causa delle variazioni della temperatura circostanze o di altre variazioni dell'ambiente. Ciò non è indice di funzionamento difettoso. Se risulta difficile leggere lo schermo, regolarne la luminosità.

Schermata della Home page

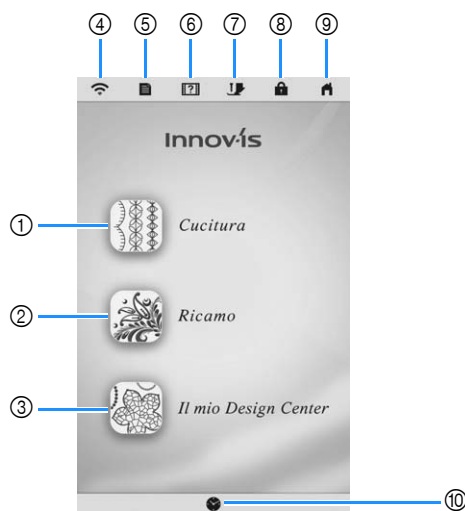

N°	Visualizzazione	Spiegazione	Pagina
	Nome		
①		Seleziona un punto utile o un punto a carattere/decorativo.	56
	Tasto Cucitura		
②		Seleziona un ricamo. Montare l'unità per ricamare.	108
	Tasto Ricamo		
③		Crea un ricamo originale.	156
	Tasto Il mio Design Center		
④		Indica l'intensità del segnale della macchina. Premere questo tasto per specificare le impostazioni wireless.	29, 33
	Tasto LAN wireless		
⑤		Modifica la posizione di arresto dell'ago, regola il ricamo o il display e modifica altre impostazioni della macchina.	27
	Tasto Impostazioni macchina		
⑥		Visualizza informazioni sull'uso della macchina. Consente di visualizzare il video della guida di apprendimento e anche i file dei filmati MP4 che sono stati salvati sul supporto USB.	31
	Tasto Guida macchina		
⑦		Premere questo tasto prima di sostituire l'ago, il piedino premistoffa, ecc. Questo tasto blocca tutte le funzioni dei tasti e dei pulsanti in modo da impedire il funzionamento della macchina. Premere di nuovo questo tasto per sbloccare le impostazioni.	40, 48, 50
	Tasto Sostituzione ago/piedino premistoffa		
⑧		Blocca lo schermo. Quando lo schermo è bloccato, continua a essere possibile cucire ma non si può modificare nessuna delle funzioni dello schermo. Premere di nuovo questo tasto per sbloccare lo schermo.	-
	Tasto di blocco schermo		
⑨		Torna alla schermata della Home page in qualsiasi momento e seleziona una modalità diversa ([Cucitura], [Ricamo] o [Il mio Design Center]).	-
	Tasto Schermata della Home page		
⑩		Imposta l'ora/data.	22
	Tasto Ora/Data		

■ Schermata Punto utile

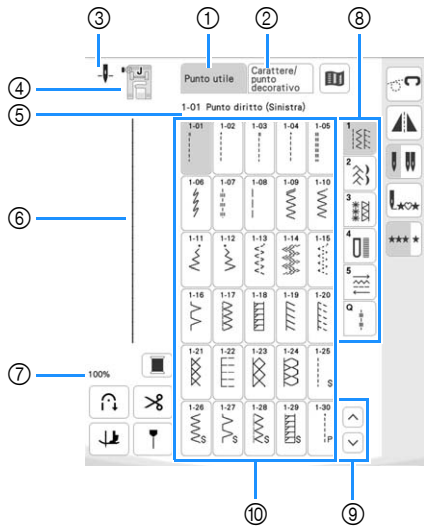

■ Schermata Punto a caratteri/decorativo

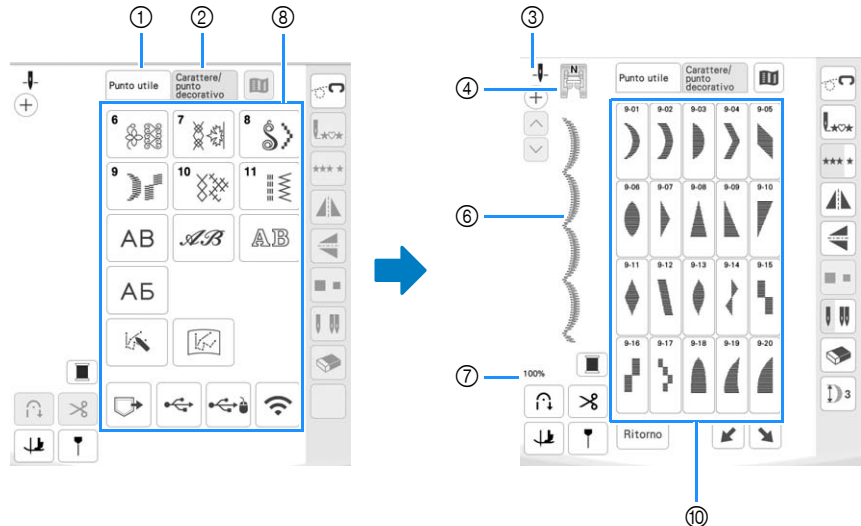

N°	Visualizzazione	Nome	Spiegazione	Pagina
①		Tasto Punti utili	Seleziona un punto diritto, un punto a zig-zag, un'asola, un punto orlo invisibile o un altro punto (punti utili) comunemente utilizzato nella creazione di capi.	56
②		Tasto Caratteri/Punto decorativo	Seleziona punti a caratteri o decorativi.	56
③		Visualizzazione dell'impostazione della posizione dell'ago	Mostra l'impostazione della modalità ad ago singolo o ad ago gemello e la posizione di arresto dell'ago. Ago singolo/posizione abbassata Ago gemello/posizione abbassata Ago singolo/posizione sollevata Ago gemello/posizione sollevata	45, 65
④		Visualizzazione del piedino premistoffa	Mostra il codice del piedino premistoffa. Montare il piedino premistoffa indicato sul display prima di eseguire la cucitura. * I simboli per alcuni piedini premistoffa, ad esempio per il piedino per cerniere "I", potrebbero non essere visualizzati nella schermata.	50
⑤	1-01 Punto diritto (Sinistra)	Visualizzazione del punto selezionato	Mostra il nome e il numero di codice del punto selezionato.	-
⑥		Anteprima del punto	Mostra un'anteprima del punto selezionato. Quando è visualizzato al 100%, il punto appare sullo schermo quasi alle dimensioni reali.	-
⑦	100%	Dimensioni di visualizzazione del punto	Mostra le dimensioni approssimative del punto selezionato. 100%: Quasi le stesse dimensioni del punto cucito 50%: 1/2 delle dimensioni del punto cucito 25%: 1/4 delle dimensioni del punto cucito	-
⑧	-	Categoria	Seleziona la categoria corrispondente al punto da cucire.	56
⑨		Tasto Pagina	Premere o per spostare le pagine della schermata di selezione del punto, una pagina alla volta. Sfiando lo schermo è possibile scorrere le pagine verso l'alto e verso il basso.	-
⑩		Schermata di selezione del punto	Premere il tasto corrispondente al punto da cucire.	-



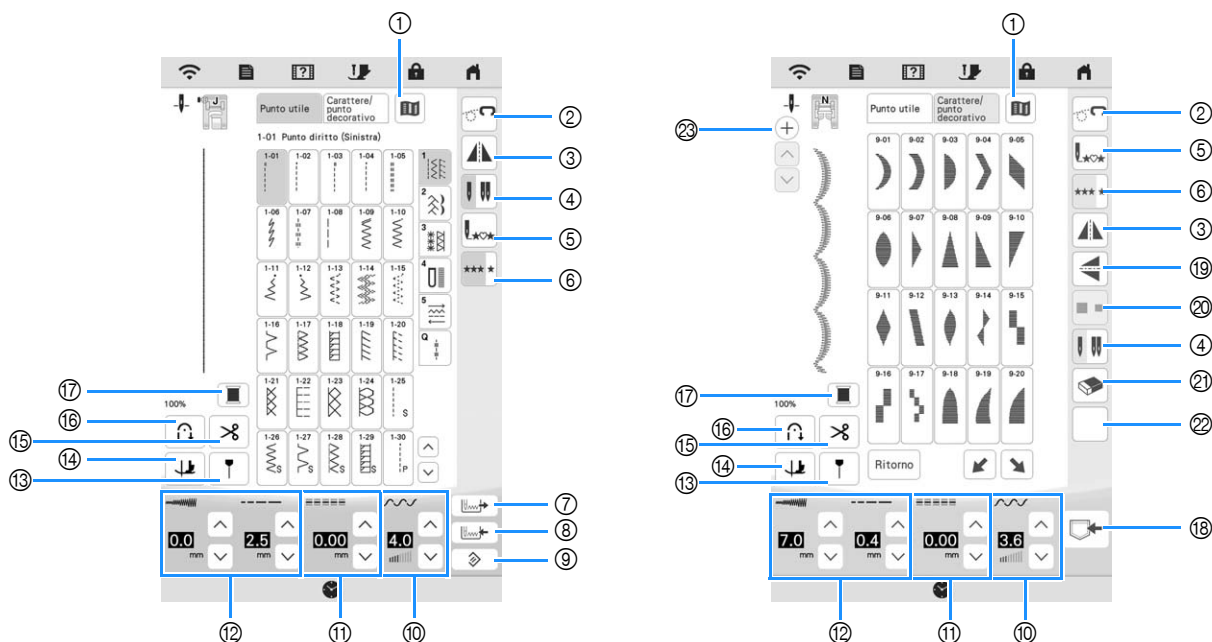



















■ Funzioni dei tasti



Nota

- Alcune funzioni di modifica non possono essere utilizzate con determinati punti. Quando si seleziona un punto, sono disponibili solo le funzioni per i tasti visualizzati.
- Viene evidenziata l'impostazione predefinita della macchina.

N°	Visualizzazione	Nome	Spiegazione	Pagina
①		Tasto Immagine	Visualizza un'immagine ingrandita del punto selezionato. Premere per cambiare il colore del filo nell'immagine. Per visualizzare l'immagine ingrandita, premere . Per visualizzare una parte qualsiasi dell'immagine che si estenda oltre l'area di visualizzazione visibile, premere / / .	-
②		Tasto Modalità a moto libero	Premere questo tasto per impostare la modalità Cucitura a moto libero. Il piedino premistoffa si solleva all'altezza necessaria e la griffa di trasporto si abbassa per l'esecuzione della trapuntatura a mano libera.	80
③		Tasto Immagine riflessa orizzontale	Crea un'immagine speculare orizzontale del punto.	-
④		Tasto Selezione modalità ago (singolo/gemello)	Premere questo tasto per selezionare la modalità ad ago gemello. La modalità di cucitura cambia da ago singolo ad ago gemello e viceversa ogni volta che si preme il tasto. • Se la visualizzazione del tasto è in grigio chiaro dopo la selezione, il punto selezionato non potrà essere eseguito con la modalità ad ago gemello.	45
⑤		Tasto Torna all'inizio	Quando si arresta la cucitura, premere questo tasto per tornare all'inizio del punto.	-
⑥		Tasto di cucitura singola/ripetuta	Seleziona punti singoli o continui. Per terminare un motivo completo durante la cucitura continua del punto, è possibile premere questo tasto mentre si cuce. La macchina si fermerà automaticamente al termine della cucitura del motivo completo.	98
⑦		Tasto Recupera	Recupera un punto salvato.	63
⑧		Tasto memoria manuale	Modificare le impostazioni del punto (larghezza e lunghezza punto, tensione filo, taglio del filo automatico o cucitura automatica di punti di rinforzo, ecc.), quindi salvare tale impostazione premendo questo tasto. È possibile salvare cinque set di impostazioni per ciascun punto.	63
⑨		Tasto Reimposta	Ripristina le impostazioni salvate del punto selezionato alle impostazioni predefinite.	63
⑩		Tasto Tensione filo	Mostra l'impostazione automatica della tensione del filo del punto correntemente selezionato. È possibile utilizzare e per modificare le impostazioni della tensione del filo.	62

N°	Visualizzazione	Nome	Spiegazione	Pagina
⑪		Tasto "L/R Shift (Spostamento SX/DX)"	Premere  per spostare il punto verso destra o premere  per spostare il punto verso sinistra. Questa funzione non è disponibile per tutti i punti. Lo spostamento verrà eseguito solo con i punti idonei.	62
⑫		Tasto Larghezza e Lunghezza punto	Mostra le impostazioni di larghezza zig-zag e lunghezza punto del punto correntemente selezionato. È possibile utilizzare  e  per regolare le impostazioni di larghezza zig-zag e lunghezza punto.	62
⑬		Tasto Indicatore di guida	Visualizza l'indicatore di guida lungo la linea di cucitura. L'indicatore di guida semplifica l'allineamento dei punti con il bordo del tessuto o con un altro indicatore sul tessuto.	64
⑭		Tasto Rotazione sugli angoli	Attiva/disattiva la funzione di rotazione sugli angoli. Quando è selezionata la funzione Rotazione sugli angoli, all'arresto della macchina l'ago si abbassa e il piedino premistoffa si solleva leggermente automaticamente. Inoltre, al riavvio della cucitura, il piedino premistoffa si abbassa automaticamente.	65
⑮		Tasto Taglio automatico del filo	Attivare questa funzione per impostare la macchina in modo che cucia automaticamente punti di rinforzo (o di fermatura, in base al punto selezionato) all'inizio e alla fine della cucitura e tagli i fili alla fine della cucitura.	64
⑯		Tasto Punto di fermatura/rinforzo automatico	Se si seleziona questa impostazione prima di cucire, la macchina eseguirà automaticamente punti di rinforzo all'inizio e alla fine della cucitura (in base al ricamo selezionato, la macchina potrebbe cucire punti di fermatura).	60
⑰		Tasto Cambio colore filo	Cambia il colore del filo nell'immagine.	-
⑱		Tasto Memoria	Salva le combinazioni di punti.	99
⑲		Tasto Immagine riflessa verticale	Crea un'immagine speculare verticale del punto.	-
⑳		Tasto Selezione dimensioni	Seleziona le dimensioni del punto (grande, piccolo).	-
㉑		Tasto Elimina	elimina il punto selezionato.	59
㉒	Verranno visualizzati alcuni dei seguenti tasti, a seconda del punto selezionato.			
		Tasto Allungamento	Quando si selezionano i punti a punto pieno da 7 mm, consente di scegliere tra 5 impostazioni automatiche di lunghezza, senza che siano modificate le impostazioni di larghezza o lunghezza del punto zig-zag.	-
				
		Tasto Densità del punto	Selezionando i punti a punto pieno, consente di modificare la densità del punto.  : Densità bassa  : Densità alta	-
		Tasto Spaziatura caratteri	Modifica la spaziatura dei punti a caratteri. L'impostazione viene applicata a tutti i caratteri digitati.	-
㉓		Tasto Aggiungi punto	Combina i punti.	58

Utilizzo del tasto Impostazioni macchina

Premere per modificare le impostazioni predefinite della macchina (posizione di arresto ago, velocità di ricamo, schermata di apertura, ecc.). Per visualizzare le diverse schermate di impostazione, premere per "Impostazioni di cucitura", per "Impostazioni di base", per "Impostazioni di ricamo" o per "Impostazioni LAN wireless".

Promemoria

- Premere o per visualizzare una schermata di impostazione diversa.

Impostazioni di cucitura

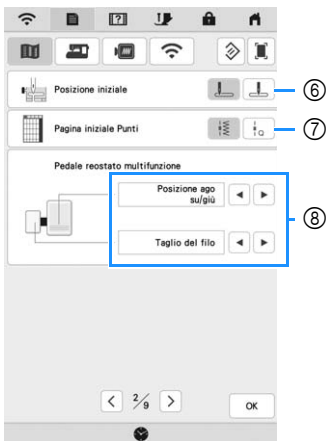
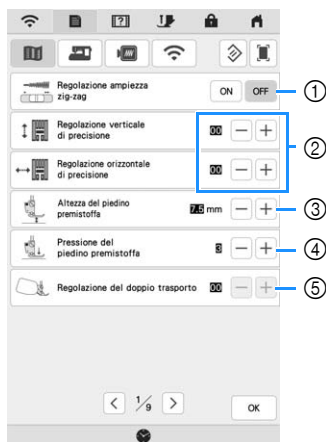

- ① Selezionare se utilizzare o meno il regolatore della velocità di cucitura per determinare la larghezza zig-zag (pagina 79).
- ② Effettuare regolazioni a caratteri o punti decorativi (pagina 97).
- ③ Regolare l'altezza del piedino premistoffa. Selezionare l'altezza del piedino premistoffa quando si solleva il piedino premistoffa.
- ④ Regolare la pressione del piedino premistoffa. A un numero superiore corrisponde una maggiore pressione. Regolare la pressione a [3] per la cucitura normale.
- ⑤ Regola la quantità di tessuto trasportato dal piedino doppio trasporto (pagina 53).
- ⑥ Consente di scegliere se [1-01 Punto diritto (Sinistra)] o [1-03 Punto diritto (Centro)] è il punto utile che verrà automaticamente selezionato all'accensione della macchina.
- ⑦ Consente di selezionare se i punti utili o i punti per trapuntatura verranno visualizzati per primi nella schermata di selezione del punto.
- ⑧ È possibile attivare questa impostazione dopo aver collegato il pedale reostato multifunzione (venduto separatamente). (Queste impostazioni vengono visualizzate quando si collega il pedale reostato multifunzione alla macchina.)

Controller	Funzioni specificabili
Pedale reostato principale	Avvio/Stop
Talloniera	Selezione di una qualsiasi delle seguenti operazioni: <ul style="list-style-type: none"> • [Taglio del filo] • [Posizione ago - su / giù] • [Punto singolo] • [Punto di fermatura] (punto di rinforzo) • [Piedino premistoffa Su/Giù] • [Nessuna impostazione]
Pedale laterale	

- ⑨ Consente di scegliere l'altezza del piedino premistoffa all'arresto della cucitura quando si seleziona l'impostazione di rotazione sugli angoli (pagina 65).
- ⑩ Consente di selezionare l'altezza del piedino premistoffa quando si imposta la macchina sulla modalità Cucitura a moto libero (pagina 80).
- ⑪ Quando è impostato su [ON], lo spessore del tessuto viene rilevato automaticamente da un sensore interno durante la cucitura. (pagina 67)
- ⑫ Quando è impostato su [ON], vengono cuciti punti di rinforzo all'inizio e/o alla fine della cucitura per un punto di rinforzo, anche se si preme (pulsante "Punto di fermatura") (pagina 60).
- ⑬ Regolare la posizione dell'indicatore di guida e la luminosità (pagina 65).
- ⑭ Consente di selezionare l'abbassamento automatico del piedino premistoffa prima di iniziare a cucire. (pagina 61)
- ⑮ Consente di selezionare il sollevamento automatico del piedino premistoffa quando si smette di cucire. (pagina 61)
- ⑯ Consente di selezionare se premendo (pulsante "Taglio del filo"), il piedino premistoffa si abbassa automaticamente prima di tagliare il filo. Tagliato il filo, il piedino premistoffa verrà sollevato. (pagina 61)
- ⑰ Consente di salvare l'immagine nella schermata delle impostazioni correnti su un supporto USB premendo questo pulsante quando si inserisce il supporto USB nella porta USB. I file vengono salvati in una cartella denominata [bPocket].
- ⑱ Consente di ripristinare le impostazioni di questa pagina ai valori predefiniti. Alcune impostazioni non verranno ripristinate.

■ Impostazioni di base

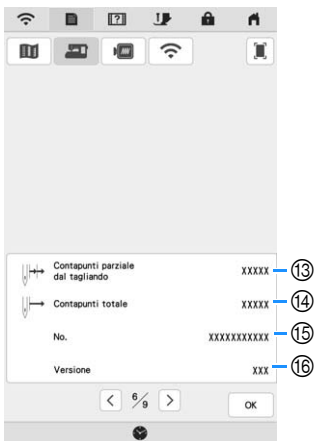
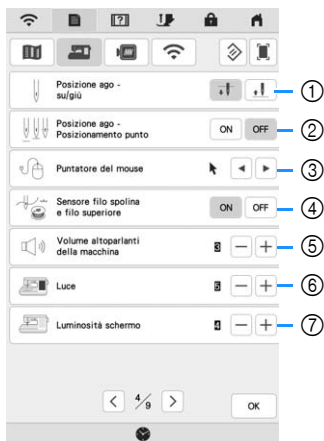

- A ogni pressione di (pulsante "Posizione ago"):
- [ON] : Alterna la posizione ago tra sollevato, arresto subito prima di penetrare nel tessuto o abbassato.
 - [OFF] : Alterna la posizione ago tra sollevamento o abbassamento.
- ③ Consente di selezionare la forma del puntatore quando si utilizza un mouse USB.
 - ④ Consente di impostare i sensori del filo superiore e spolina su [ON] o [OFF]. Se si imposta [OFF], è possibile utilizzare la macchina senza filo.
 - ⑤ Consente di selezionare il volume dell'altoparlante. Aumentare il valore per alzare il volume, diminuirlo per abbassarlo.
 - ⑥ Consente di selezionare la luminosità delle luci dell'area di lavoro.
 - ⑦ Consente di selezionare la luminosità del display.
 - ⑧ Consente di impostare [Modalità Eco] e [Modalità Arresto assistito] per risparmiare l'energia della macchina (pagina 29).
 - ⑨ Seleziona dopo quanto tempo visualizzare lo screen saver.
 - ⑩ Consente di selezionare l'immagine dello screen saver (pagina 30).
 - ⑪ Consente di selezionare la schermata iniziale da visualizzare all'accensione della macchina.
 - ⑫ Selezionare la lingua del display.
 - ⑬ Indica il conteggio degli interventi di assistenza e serve da promemoria per sottoporre la macchina agli interventi di assistenza periodica. (Per eventuali dettagli, contattare il proprio rivenditore Brother autorizzato.)
 - ⑭ Indica il numero totale di punti cuciti su questa macchina.
 - ⑮ Indica il numero interno della macchina.
 - ⑯ Indica la versione del programma.

Promemoria

- Installare la versione più aggiornata del software. Contattare il proprio rivenditore Brother autorizzato locale o consultare "<http://s.brother/cpeaa/>" per gli aggiornamenti disponibili (pagina 194).

⚠ ATTENZIONE

- Quando si imposta [Sensore filo spolina e filo superiore] su [OFF], la macchina non riesce a rilevare il filo superiore aggrovigliato. Continuando a utilizzare la macchina con il filo aggrovigliato si potrebbero provocare danni.

- ① Selezionare la posizione di arresto ago (la posizione dell'ago quando la macchina non è in funzione) sollevata o abbassata. Selezionare la posizione abbassata quando si utilizza il tasto Rotazione sugli angoli.
- ② Consente di selezionare il funzionamento del pulsante (pulsante "Posizione ago") dalle due sequenze seguenti (pagina 67).

Impostazioni di ricamo

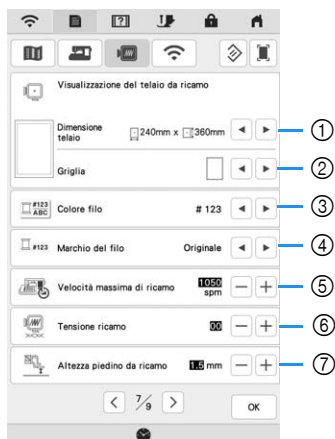

- ① Selezionare il telaio per ricamo da utilizzare.
- ② Consente di selezionare l'indicatore del punto centrale o le linee della griglia.
- ③ Consente di selezionare la visualizzazione del colore del filo nella schermata di ricamo; numero del filo, nome del colore. (pagina 147)
- ④ Consente di selezionare se visualizzare il marchio di filo o il colore del filo. (pagina 147)
- ⑤ Consente di regolare la velocità massima di ricamo (pagina 147).
- ⑥ Regolare la tensione del filo superiore per il ricamo (pagina 144).
- ⑦ Selezionare l'altezza del piedino da ricamo quando si ricama (pagina 127).
- ⑧ Consente di selezionare le unità di visualizzazione per il ricamo (mm/in).
- ⑨ Consente di selezionare il colore dello sfondo dell'area di visualizzazione del ricamo.
- ⑩ Consente di selezionare il colore dello sfondo dell'area dell'anteprima.
- ⑪ Consente di selezionare le dimensioni delle anteprime dei ricami.
- ⑫ Regola la distanza tra il ricamo e i punti di imbastitura. (pagina 140)
- ⑬ Regolare la distanza tra l'applicazione e il contorno (pagina 140).
- ⑭ Regola la posizione e la luminosità del piedino per ricamo "W+" con puntatore LED (questa impostazione è disponibile se è stato montato il piedino per ricamo "W+" con puntatore LED.) (pagina 131).

Impostazioni LAN wireless

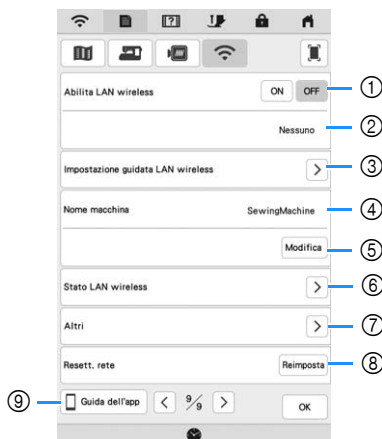

- ① Abilita/disabilita la funzione LAN wireless (pagina 33).
- ② Indica il nome SSID connesso.
- ③ Imposta la macchina per connettere la funzione LAN wireless.
- ④ Indica il nome della macchina utilizzato sulla rete wireless. Detto nome si utilizza quando si trasferiscono file dalla macchina al software di modifica dei ricami (PE-DESIGN 11).
- ⑤ Modifica il nome della macchina utilizzato sulla rete wireless.
- ⑥ Verifica lo stato della LAN wireless.
- ⑦ Visualizza gli altri menu.
- ⑧ Reimposta le operazioni di rete.
- ⑨ Visualizza la presentazione dell'applicazione.

Impostazione di [Modalità Eco] e [Modalità Arresto assistito]

È possibile risparmiare l'energia della macchina impostando [Modalità Eco] e [Modalità Arresto assistito].

Se si lascia la macchina accesa e inutilizzata per il periodo di tempo impostato, la macchina passa a ciascuna modalità. Premere  per visualizzare [Modalità Eco] e [Modalità Arresto assistito]. (pagina 28)

[Modalità Eco];

La macchina entra in modalità sospensione dopo il periodo di tempo impostato. Sfiocare il display o premere il pulsante "Avvio/Stop" per riprendere il funzionamento.

[Modalità Arresto assistito];

La macchina entra in modalità a basso consumo dopo il periodo di tempo impostato. Spegnerne e riaccendere la macchina per riavviare il funzionamento.

Nota

- Se si spegne la macchina mentre questa si trova in [Modalità Eco] o [Modalità Arresto assistito], attendere circa 5 secondi prima di riaccenderla.

Modifica dell'immagine dello screen saver

Al posto dell'immagine predefinita è possibile selezionare immagini personalizzate per lo screen saver della macchina.

Prima di modificare l'immagine dello screen saver, preparare l'immagine sul supporto USB. Per i dettagli sui file di immagine compatibili, fare riferimento a "SPECIFICHE" a pagina 192.

1 Premere .

→ Sarà visualizzata la schermata delle impostazioni.

2 Premere .

→ Sarà visualizzata la schermata Impostazioni generali.

3 Visualizzare [Salva-schermo] della schermata Impostazioni generali.

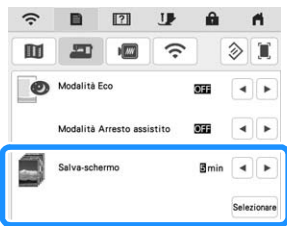

4 Premere **Seleziona** in [Salva-schermo].

5 Premere **Personalizza**.

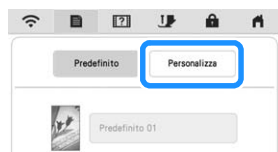

6 Collegare il supporto USB contenente l'immagine personalizzata alla porta USB della macchina.

7 Premere **Personalizza 01** per selezionare la prima immagine.

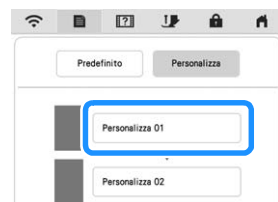

8 Selezionare la periferica collegata.



→ Nella schermata viene visualizzato un elenco delle immagini personali.

*  : Elimina l'immagine selezionata.

* **Ritorno** : Torna alla pagina precedente.

9 Selezionare un nome file e premere **Imposta**.

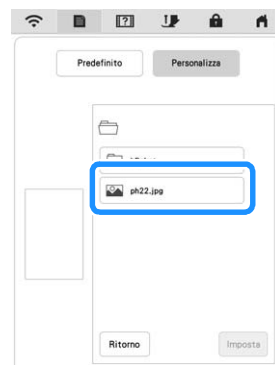

→ L'immagine selezionata viene archiviata nella macchina.

* **Ritorno** : Torna alla pagina precedente.

10 Ripetere i passaggi da **7** a **9** per impostare le immagini restanti.

11 Premere **OK** per tornare alla schermata originale.

Utilizzo di Guida macchina

Premere  per visualizzare la schermata Guida macchina. Nella schermata mostrata di seguito sono disponibili le seguenti funzioni.



- ① Descrizione per l'infilatura superiore, l'avvolgimento della spolina, la preparazione del ricamo e informazioni sull'uso della macchina (pagina 31)
- ② Procedure per cucire punti utili (pagina 31)
- ③ Descrizione del punto selezionato
- ④ Video delle guide di apprendimento o video MPEG-4 (MP4) (pagina 31, pagina 32)
- ⑤ Presentazione dell'applicazione

Utilizzo della funzione Guida al funzionamento



Premere  Guida al funzionamento per visualizzare la schermata riportata di seguito. Nella parte superiore del display vengono visualizzate le categorie. Per informazioni su una data categoria, premere il tasto corrispondente. Alcune funzioni sono descritte nei film. Guardare i film per una migliore comprensione delle funzioni.



- ① Informazioni sulle parti principali della macchina e sulle relative funzioni
- ② Informazioni sui pulsanti di funzionamento
- ③ Informazioni sull'infilatura della macchina, sulla sostituzione dei piedini premistoffa, ecc.
- ④ Informazioni sul montaggio dell'unità per ricamare, sulla preparazione del tessuto per il ricamo, ecc.
- ⑤ Informazioni sulla risoluzione dei problemi
- ⑥ Informazioni sulla pulizia della macchina, ecc.

Utilizzo della funzione Guida alla cucitura

Utilizzare questa funzione quando non si è sicuri del punto da utilizzare per l'applicazione o per ottenere suggerimenti su come cucire punti particolari.

- 1 Accedere alla categoria **Punti utili dalla Home page.**
- 2 Premere .
- 3 Premere  Guida alla cucitura .
→ Sarà visualizzata la schermata con i suggerimenti.
- 4 Premere il tasto della categoria di cui si desidera visualizzare istruzioni per la cucitura.



- 5 Leggere le descrizioni e selezionare il punto appropriato.
→ Sul display vengono visualizzate istruzioni per la cucitura del punto selezionato. Seguire le istruzioni per cucire il punto.

Riproduzione di un video della guida di apprendimento

Questa macchina presenta video della guida di apprendimento relativi all'utilizzo della macchina stessa.

- 1 Premere .
- 2 Premere .
- 3 Selezionare la categoria e il video della guida di apprendimento.

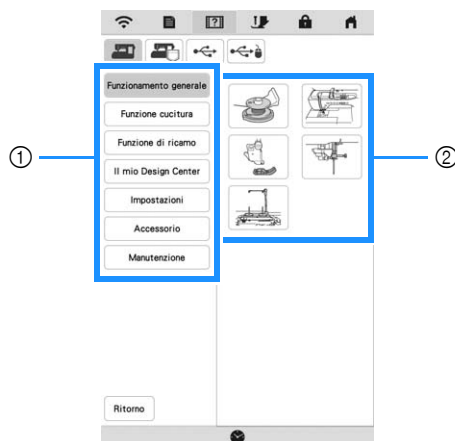

- ① Categoria
- ② Video della guida di apprendimento

4 Riprodurre il video della guida di apprendimento.

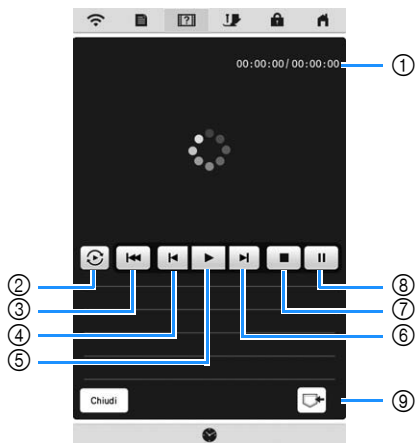

- ① Numero di secondi trascorsi/Numero totale di secondi
- ② Ripetizione
- ③ Ritorno all'inizio
- ④ Indietro di 10 secondi
- ⑤ Riproduzione
- ⑥ Avanti di 10 secondi
- ⑦ Stop
- ⑧ Pausa
- ⑨ Salvataggio sulla macchina (quando riprodotto dal supporto USB).

È possibile salvare un video in (Preferiti) della macchina da cui può essere riprodotto. Quando la riproduzione viene eseguita dalla memoria della macchina, cambia in . Premere per eliminare il video.

Nota

- Le specifiche illustrate nel filmato possono differire nei dettagli da quelle del prodotto effettivamente in uso.

5 Terminata la riproduzione del video, premere .

■ Riproduzione di video MPEG-4 (MP4)

È possibile riprodurre video MP4 dal supporto USB. È inoltre possibile salvare il video MP4 sulla macchina in modo da consentire, ad esempio, la visualizzazione in qualsiasi momento di un video della guida di apprendimento sulla creazione di un progetto. Per i dettagli sulle estensioni di file supportate, fare riferimento a "SPECIFICHE" a pagina 192.

Promemoria

- Alcuni tipi di file MP4 non si possono riprodurre con la macchina.

1 Premere .

2 Premere Video.

3 Selezionare il dispositivo su cui è salvato il video.

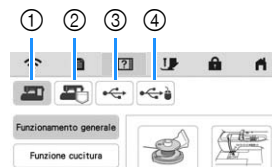

- ① Video delle guide di apprendimento
- ② Video salvati sulla macchina (Preferiti)
- ③ Video dal supporto USB inserito nella porta USB
- ④ Video dal supporto USB inserito nella porta USB del mouse

4 Selezionare il video che si desidera riprodurre.

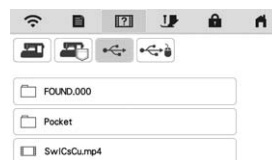

Nota

- Se i nomi dei file sono lunghi, potrebbero essere visualizzati abbreviati.

5 Riprodurre il video.

- * Utilizzare i tasti operativi come descritto in "Riproduzione di un video della guida di apprendimento" a pagina 31.

6 Terminata la riproduzione del video, premere .

Utilizzo della funzione Descrizione punto

Se si desiderano ulteriori informazioni sull'uso di un punto, selezionare il ricamo e premere e per visualizzare una descrizione della selezione effettuata.

Esempio: Visualizzazione di informazioni su

1 Premere .

2 Premere .

3 Premere .

→ La schermata mostrerà le informazioni.

4 Premere per tornare alla schermata originale.

FUNZIONI DI CONNESSIONE DI RETE WIRELESS

Questa macchina supporta una connessione di rete wireless. Questa funzione consente di trasferire un ricamo modificato nel software di modifica dei ricami (PE-DESIGN 11) da un computer alla macchina con le funzioni di trasferimento wireless. I ricami possono essere trasferiti dalla macchina al software di modifica dei ricami. Il computer e la macchina devono essere connessi alla stessa rete. Per le procedure dettagliate, fare riferimento al manuale del software di modifica dei ricami. Per utilizzare l'applicazione speciale per il trasferimento delle immagini alla macchina per ricamare, occorre configurare e attivare la rete wireless.

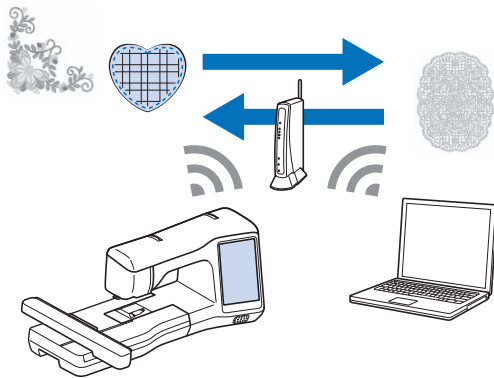

Attivazione di una connessione di rete wireless

È possibile collegare la macchina alla rete wireless.

- 1 Premere .
- 2 Premere .
- 3 Impostare [Abilita LAN wireless] su [ON].



→ La macchina inizia a emettere il segnale di rete wireless.

Requisiti per una connessione di rete wireless

La connessione di rete wireless è conforme agli standard IEEE 802.11 n/g/b e utilizza la frequenza 2,4 GHz.

Promemoria

- Non è possibile impostare una rete wireless con WPA/WPA2 Enterprise.

Configurazione della connessione di rete wireless

È possibile configurare la connessione di rete wireless in molti modi. Su questa macchina si consiglia di utilizzare il metodo di procedura guidata.

Utilizzo della procedura guidata per configurare la connessione di rete wireless

- 1 Per connettere la macchina a una rete wireless, saranno necessarie le informazioni di protezione (nome SSID e chiave di rete) della rete domestica. È possibile che la chiave di rete venga anche chiamata password, chiave di protezione o chiave di crittografia. Innanzitutto, reperire le informazioni di protezione e annotarle.

Nome SSID	Chiave di rete (password)

Promemoria

- Non è possibile configurare la connessione di rete wireless senza le informazioni di protezione.
- Reperimento delle informazioni di protezione
 - ① Controllare sul manuale fornito con la rete domestica.
 - ② Il nome SSID predefinito può essere il nome del produttore o il nome di modello.
 - ③ Se non si riescono a reperire le informazioni di protezione, contattare il produttore del router, l'amministratore della rete o il provider dei servizi Internet.

- 2 Premere  accanto a [Impostazione guidata LAN wireless].

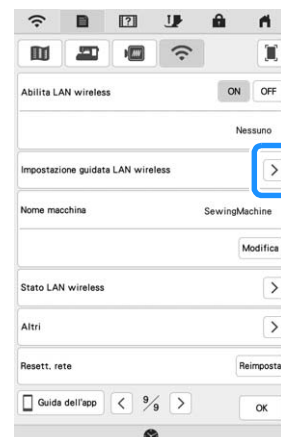

→ Verrà visualizzata un elenco dei nome SSID disponibili.

3 Premere > accanto al nome SSID che è stato annotato.



→ Verrà visualizzata la schermata per immettere la chiave di rete (password).

Promemoria

- Se il nome SSID che è stato annotato non compare nell'elenco, premere **Aggiorna**.
- Se il nome SSID che è stato annotato non viene visualizzato, specificarlo come descritto di seguito.
 - ① Selezionare **Nuovo SSID** nell'elenco dei nomi SSID.
 - ② Immettere il nome SSID della rete desiderato e premere **OK**.
 - ③ Selezionare il metodo di autenticazione e la modalità di crittografia.
- Se la macchina è già stata connessa alla rete domestica, premere **SSID salvato** e selezionare il nome SSID salvato.

4 Immettere la chiave di rete (password) che è stata annotata e premere **OK**.

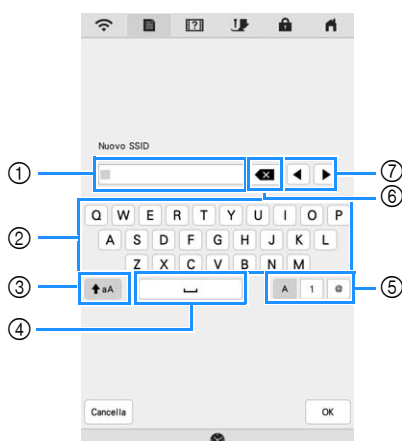

- ① Area di immissione del testo
- ② Tasti dei caratteri
- ③ Tasto Maiuscole
- ④ Tasto Spazio
- ⑤ Tasto Lettere/numeri/simboli
- ⑥ Tasto BACKSPACE (Elimina il carattere in corrispondenza della posizione del cursore.)
- ⑦ Tasti cursore (Spostano il cursore verso sinistra o verso destra.)

5 Se il seguente messaggio viene visualizzato, premere **OK**.



→ Quando viene stabilita una connessione, viene visualizzato il messaggio seguente.

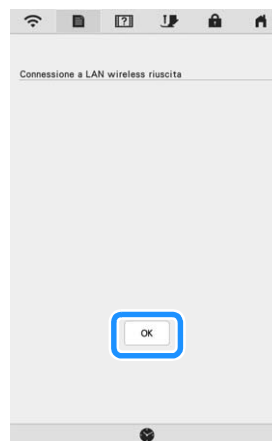

6 Premere **OK** per uscire dalla configurazione.



Promemoria

- Durante la connessione, l'intensità del segnale viene indicata dall'icona nell'angolo superiore sinistro del display.
- Una volta configurata una connessione di rete wireless, la connessione verrà stabilita ogni volta che si accende la macchina. Occorre però che [Abilita LAN wireless] nella schermata delle impostazioni di rete resti impostato su [ON].

■ Utilizzo del menu [Altri] per configurare la connessione di rete wireless

Il menu [Altri] comprende le seguenti voci.

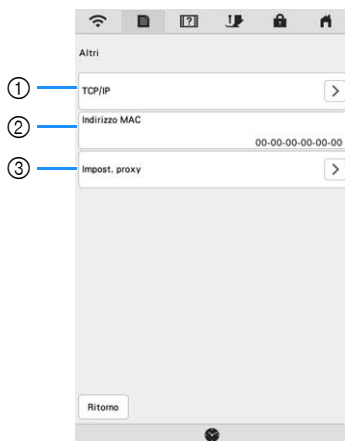

- ① È possibile immettere manualmente le impostazioni TCP/IP.
- ② Indica l'indirizzo MAC.
- ③ Utilizzare le impostazioni proxy come richiesto.

COLLEGAMENTO DEGLI ACCESSORI ALLA MACCHINA

Utilizzo di un mouse USB (venduto separatamente)

Il mouse USB, collegato alla macchina, può essere utilizzato per eseguire svariate operazioni nelle schermate. Collegare il mouse USB alla porta USB.

Promemoria

- Se si utilizza un mouse diverso dal mouse USB opzionale, è possibile che il funzionamento differisca da quello descritto nel presente manuale di istruzioni.

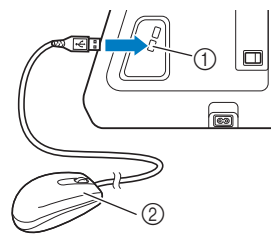

- ① Porta USB
- ② Mouse USB

Nota

- Per eseguire le operazioni si può utilizzare soltanto il pulsante sinistro del mouse. Fare doppio clic non produce alcun effetto. Non è possibile utilizzare altri pulsanti.
- Il puntatore del mouse non viene visualizzato nello screen saver o nella schermata iniziale.

■ Pressione di un tasto

Quando il mouse è collegato, nella schermata viene visualizzato il puntatore. Spostare il mouse per posizionare il puntatore sul tasto desiderato, quindi fare clic sul pulsante sinistro del mouse.



- ① Puntatore

AVVOLGIMENTO/INSTALLAZIONE DELLA SPOLINA

Avvolgimento della spolina

⚠ ATTENZIONE

- La spolina in dotazione è stata studiata appositamente per questa macchina. Se si utilizzano spoline di altri modelli, la macchina potrebbe non funzionare correttamente. Utilizzare solo la spolina in dotazione o spoline dello stesso tipo (codice parte: SA156, SFB: XA5539-151 / 115J05E0001, SFB: 115J05E7001). SA156 è una spolina del tipo Classe 15.

■ Utilizzo del portarocchetto supplementare

Con questa macchina è possibile avvolgere la spolina durante la cucitura. Mentre si utilizza il portarocchetto principale per cucire o ricamare, è anche possibile utilizzare il comodo portarocchetto supplementare per avvolgere la spolina.

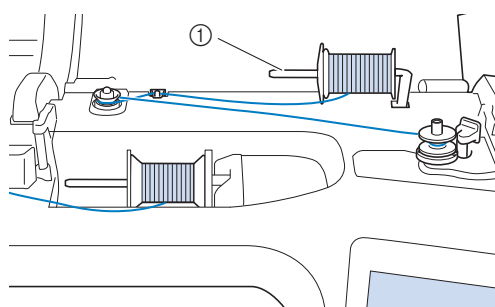

① Portarocchetto supplementare

- 1 Accendere l'interruttore generale della macchina e aprire il coperchio superiore.
- 2 Allineare la scanalatura nella spolina alla molla sull'albero avvolgitore spolina e quindi posizionare la spolina sull'albero.

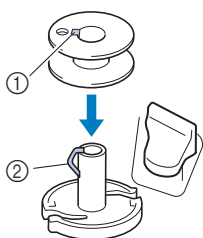

- ① Scanalatura della spolina
- ② Molla sull'albero avvolgitore spolina

- 3 Posizionare il rocchetto di filo per la spolina e il fermo per rocchetto sul portarocchetto supplementare.

Far scorrere il rocchetto sul portarocchetto supplementare in modo che il filo si svolga verso la parte anteriore dal fondo. In caso contrario il filo potrebbe ingarbugliarsi attorno al portarocchetto supplementare.

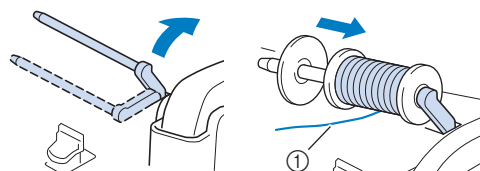

① Il filo si svolge verso la parte anteriore dal fondo.

- 4 Far scorrere il fermo per rocchetto sul portarocchetto il più possibile verso destra, con il lato arrotondato a sinistra.

⚠ ATTENZIONE

- Se non si installa correttamente il rocchetto o il fermo per rocchetto, il filo potrebbe ingarbugliarsi attorno al portarocchetto provocando la rottura dell'ago.
- Sono disponibili tre dimensioni di fermo per rocchetto, consentendo così di scegliere il fermo che meglio si adatta al rocchetto in uso. Se il fermo per rocchetto è troppo piccolo per il rocchetto in uso, si rischia che il filo si incastrerà nella fessura del rocchetto o di danneggiare la macchina. Quando si utilizza il rocchetto di filo mini-extra large, utilizzare l'inserto per rocchetto di filo (rocchetto di filo mini-extra large). Per i dettagli sull'inserto per rocchetto di filo (rocchetto di filo mini-extra large), fare riferimento a "Promemoria" a pagina 37.



Promemoria

- Quando si utilizza il rocchetto come illustrato di seguito, utilizzare il fermo per rocchetto piccolo e lasciare un po' di spazio tra il fermo e il rocchetto.

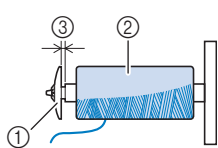

- ① Fermo per rocchetto (piccolo)
- ② Rocchetto (filo con avvolgimento intrecciato)
- ③ Spazio

- Se si utilizza filo che si svolge rapidamente, ad esempio filo di nylon trasparente o metallico, collocare la retina sopra il rocchetto di prima di collocare il rocchetto di filo sul portarocchetto. Se la retina è troppo lunga, piegarla per adattarla alle dimensioni del rocchetto. Quando si infila il rocchetto con sopra la retina, estrarre circa 5 cm (2 in) di filo. Quando si utilizza la retina, potrebbe essere necessario regolare la tensione del filo.

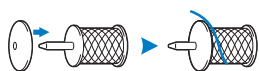

- Se sul portarocchetto si inserisce un rocchetto di filo con bobina di 1,2 cm (circa 1/2 in) di diametro e 7,5 cm (circa 3 in) di altezza, utilizzare l'insero per rocchetto di filo (rocchetto di filo mini-extra large).

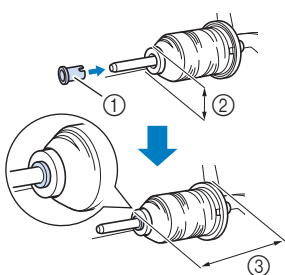

- ① Insero per rocchetto di filo (rocchetto di filo mini-extra large)
- ② 1,2 cm (circa 1/2 in)
- ③ 7,5 cm (circa 3 in)

- 5** Con la mano destra, tenere il filo vicino al rocchetto di filo. Con la mano sinistra, tenere l'estremità del filo e utilizzare entrambe le mani per far passare il filo attraverso gli appositi guidafili.

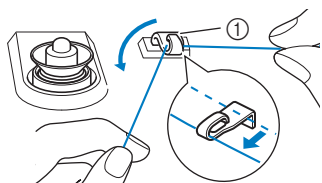

- ① Guidafilo

- 6** Far scorrere il filo attorno al disco di pretensionamento assicurandosi che il filo passi sotto il disco di pretensionamento.

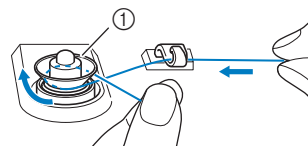

- ① Disco di pretensionamento
- Assicurarsi che il filo passi sotto il disco di pretensionamento.

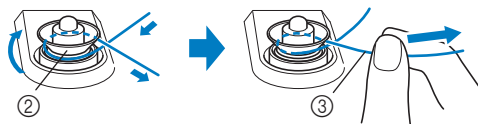

- ② Disco di pretensionamento
- ③ Inserirlo completamente.

- 7** Avvolgere il filo il senso orario intorno alla spolina 5 o 6 volte, far passare il filo attraverso la fessura di guida nell'alloggiamento dell'avvolgitore spolina e tirarlo per tagliarlo.

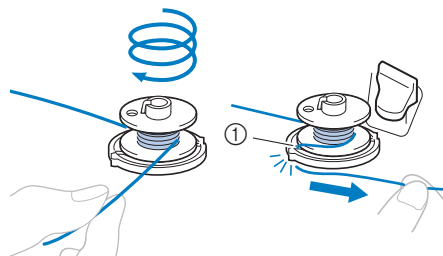

- ① Fessura di guida nell'alloggiamento dell'avvolgitore spolina (con tagliafilo incorporato)

Nota

- Avvolgere il filo in senso orario attorno alla spolina, altrimenti il filo potrebbe avvolgersi attorno all'albero avvolgitore spolina.

ATTENZIONE

- Tagliare il filo come descritto. Se si avvolge la spolina senza tagliare il filo con il tagliafilo incorporato nella fessura di guida nell'alloggiamento dell'avvolgitore spolina, il filo potrebbe ingarbugliarsi nelle spolina oppure l'ago potrebbe piegarsi o rompersi quando il filo spolina inizia a esaurirsi.

- 8** Portare l'interruttore di avvolgimento spolina verso sinistra fino a farla scattare in posizione.

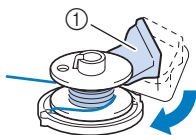

- ① Interruttore di avvolgimento spolina
→ Viene visualizzata la finestra di avvolgimento spolina.

- 9** Premere **Avvio**.



→ L'avvolgimento della spolina ha inizio. La spolina smette di ruotare al termine dell'avvolgimento della spolina. L'interruttore di avvolgimento spolina ritorna automaticamente nella posizione originale.

→ **Avvio** cambia in **Stop** durante l'avvolgimento della spolina.

→ È possibile modificare la velocità di avvolgimento premendo **-** (per diminuirla) o **+** (per aumentarla) nella finestra di avvolgimento della spolina.

Nota

- Il rumore dell'avvolgimento della spolina con filo rigido, come il filo di nylon per trapuntatura, potrebbe essere diverso da quello prodotto quando si avvolge un filo normale; tuttavia, non è indice di un funzionamento difettoso.
- Quando si avvolge filo di nylon trasparente sulla spolina, interrompere l'avvolgimento quando la spolina è piena per 1/2-2/3. Se la spolina viene avvolta completamente con filo di nylon trasparente, potrebbe non essere avvolta correttamente o le prestazioni di cucitura potrebbero essere compromesse. Inoltre, potrebbe essere applicata una pressione eccessiva alla spolina, potrebbe non essere possibile rimuovere la spolina dall'albero avvolgitore spolina o la spolina potrebbe rompersi.



Promemoria

- Premere **OK** per ridurre a icona la finestra di avvolgimento spolina. Durante l'avvolgimento della spolina è quindi possibile eseguire altre operazioni, ad esempio la selezione di un punto o la regolazione della tensione del filo.
- Premere **Spolina** (nella parte superiore destra del display LCD) per visualizzare nuovamente la finestra dell'avvolgimento della spolina.



- 10** Terminato di avvolgere la spolina, tagliare il filo con le forbici e rimuovere la spolina.

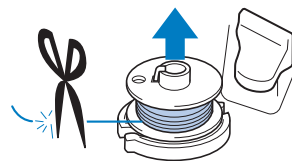

Utilizzo del portarocchetto

È possibile usare il portarocchetto principale per avvolgere la spolina prima di cucire. Questo portarocchetto non può essere utilizzato per avvolgere la spolina durante la cucitura.

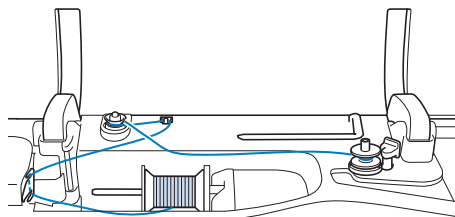

- 1** Accendere l'interruttore generale della macchina e aprire il coperchio superiore.
- 2** Allineare la scanalatura nella spolina alla molla sull'albero avvolgitore spolina e quindi posizionare la spolina sull'albero.

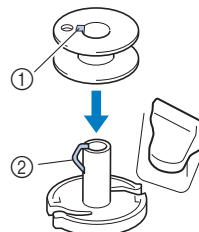

- ① Scanalatura della spolina
- ② Molla sull'albero avvolgitore spolina

- 3** Rimuovere il fermo per rocchetto e collocare il rocchetto di filo per la spolina sul portarocchetto.

Far scorrere il rocchetto sul portarocchetto in modo che il filo si svolga verso la parte anteriore dal fondo.

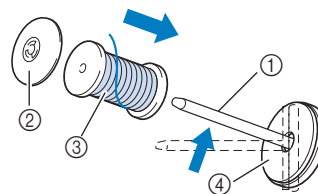

- ① Portarocchetto
- ② Fermo per rocchetto
- ③ Rocchetto di filo
- ④ Feltro rocchetto

- 4 Far scorrere il fermo per rocchetto sul portarocchetto il più possibile verso destra, con il lato arrotondato a sinistra.
- 5 Tenendo il filo con entrambe le mani, farlo passare attraverso le scanalature della placca guidafile.

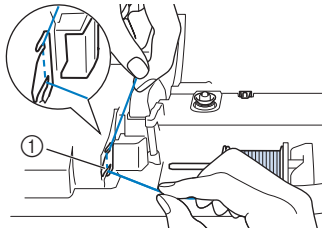

① Placca guidafile

- 6 Far passare il filo attraverso il guidafile.

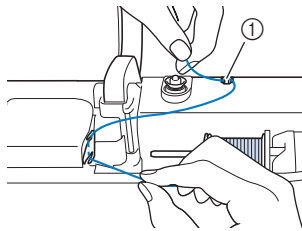

① Guidafile

- 7 Far scorrere il filo attorno al disco di pretensionamento assicurandosi che il filo passi sotto il disco di pretensionamento.

Tirare il filo il più possibile.

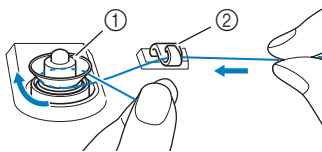

① Disco di pretensionamento
② Guidafile

- 8 Seguire i passaggi da 7 a 10 e da pagina 37 a pagina 38.

■ Utilizzo della base multirocchetto (in dotazione con alcuni modelli)

Per avvolgere il filo sulla spolina mentre la base multirocchetto è installata, far passare il filo dal rocchetto attraverso il guidafile sul guidafile telescopico, quindi avvolgere la spolina secondo quanto indicato nei passaggi da 5 a 10 di "Utilizzo del portarocchetto supplementare" da pagina 37 a pagina 38.

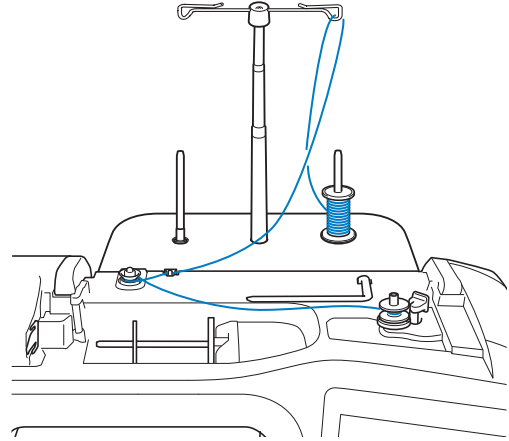

⚠ ATTENZIONE

- Durante l'avvolgimento della spolina non incrociare il filo di avvolgimento spolina con il filo superiore nei guidafile.

Inserimento della spolina

⚠ ATTENZIONE

- Utilizzare spoline che siano state avvolte correttamente con il filo, altrimenti si rischia la rottura dell'ago o il tensionamento non corretto del filo.



- Prima di inserire o cambiare la spolina, premere  sul display LCD per bloccare tutti i tasti e i pulsanti. In caso contrario si rischiano lesioni personali se si preme il pulsante "Avvio/Stop" o qualsiasi altro pulsante e la macchina inizia a ricamare.

- 1 Premere  per bloccare tutti i tasti e i pulsanti e sollevare il piedino premistoffa.

* Se sul display LCD viene visualizzato il messaggio [Confermare l'abbassamento automatico del piedino premistoffa?], premere per continuare.

- 2 Far scorrere il fermo dello sportello della spolina verso destra e rimuovere lo sportello della spolina.

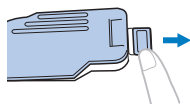

- 3 Inserire la spolina nel cestello della spolina in modo che il filo si svolga verso sinistra.

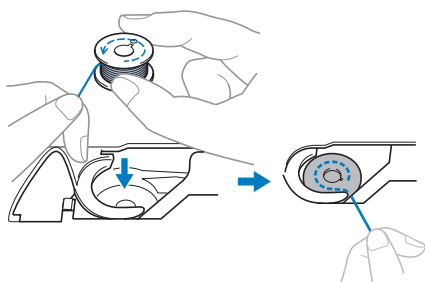

- 4 Tenere delicatamente ferma la spolina con la mano destra (1) e guidare l'estremità del filo attorno alla linguetta del coperchio placca ago con la mano sinistra (2).

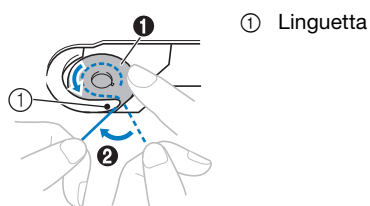

⚠ ATTENZIONE

- Tenere ferma la spolina con il dito e svolgere correttamente il filo spolina, onde evitare la rottura o il tensionamento non corretto del filo.

- 5 Tenendo delicatamente ferma la spolina con la mano destra (1), guidare il filo attraverso la fessura del coperchio placca ago (2) e tirarlo delicatamente con la mano sinistra (3).

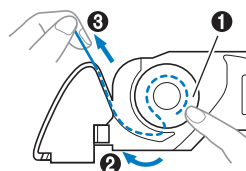

Promemoria

- Guidando il filo attorno alla linguetta del coperchio placca ago, facendo passare il filo come indicato da 2 nella figura e tirando delicatamente il filo in 3, il filo entrerà nella molla di tensionamento del cestello della spolina per applicare la tensione corretta al filo spolina durante la cucitura.

- 6 Tenendo delicatamente ferma la spolina con la mano destra (1), continuare a guidare il filo attraverso la fessura con la mano sinistra (2). Dopo di che, tagliare il filo con il tagliafilo (3).

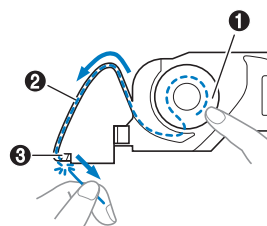

Promemoria

- Accertarsi di completare correttamente l'infilatura della spolina seguendo queste istruzioni. Se il filo viene posizionato semplicemente nella fessura del coperchio placca ago, il filo spolina non sarà infilato correttamente, generando scarse prestazioni di cucitura o una tensione del filo errata.

7 Rimontare lo sportello della spolina.

Inserire la linguetta dello sportello della spolina nella fessura del coperchio placca ago, quindi premere leggermente sul lato destro.

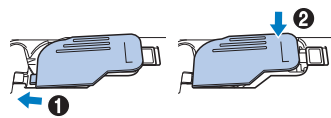

Promemoria

- È possibile iniziare a cucire senza estrarre il filo spolina. Se si desidera estrarre il filo spolina prima di iniziare a cucire, estrarlo seguendo la procedura descritta in “Estrazione del filo spolina” a pagina 41.

8 Premere  per sbloccare tutti i tasti e i pulsanti.

Estrazione del filo spolina

In alcuni lavori di cucitura viene estratto il filo spolina, ad esempio quando si creano arricciature, pinces, trapuntature a mano libera o ricami.

Promemoria

- È possibile estrarre il filo spolina dopo aver infilato il filo superiore (“INFILATURA DEL FILO SUPERIORE” a pagina 42).

1 Seguire i passaggi da 1 a 3 in “Inserimento della spolina” a pagina 40 per installare la spolina nel relativo cestello della spolina.

2 Guidare il filo spolina attraverso la scanalatura, seguendo la freccia nella figura.

- * Non tagliare il filo con il tagliafilo.
- * Non rimettere in posizione lo sportello della spolina.

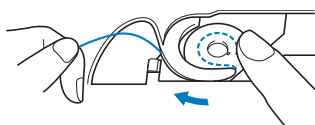

3 Premere  per sbloccare tutti i tasti e i pulsanti.

4 Tenendo delicatamente il filo superiore con la mano sinistra, premere due volte  (pulsante “Posizione ago”) per abbassare e sollevare l’ago.

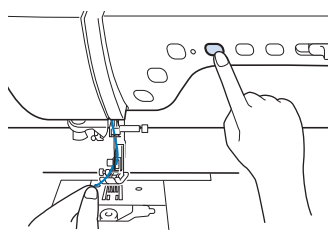

5 Tirare leggermente il filo superiore. Una porzione di filo spolina uscirà dal foro nella placca ago.

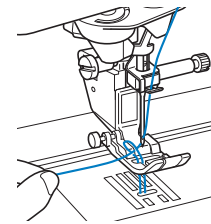

6 Estrarre il filo spolina, farlo passare sotto il piedino premistoffa e tirare circa 10 cm (4 pollici) verso la parte posteriore della macchina, pareggiandolo con il filo superiore.

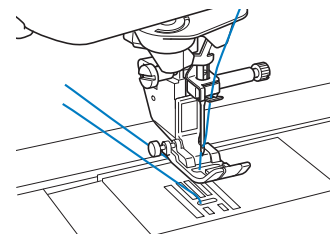

7 Rimontare lo sportello della spolina.

INFILATURA DEL FILO SUPERIORE

Infilatura del filo superiore

⚠ ATTENZIONE

- Assicurarsi di eseguire in modo appropriato l'infilatura. In caso contrario, il filo potrebbe impigliarsi e rompere l'ago, con conseguenti rischi di lesioni personali.
- Quando si utilizza il piedino doppio trasporto, la taglierina laterale o accessori non in dotazione con questa macchina, collegare l'accessorio alla macchina dopo aver eseguito l'infilatura della macchina.
- La funzione di infilatura automatica non può essere utilizzata con l'ago a lancia o l'ago gemello. L'uso di  (pulsante "Infilatura automatica") può causare danni alla macchina.

📖 Promemoria

- La funzione di infilatura automatica può essere utilizzata con gli aghi per macchina per cucire per uso domestico di dimensioni comprese tra 75/11 e 100/16.
- I fili seguenti non sono compatibili con l'infila ago. Inserire manualmente il filo nella cruna dell'ago.
 - Fili speciali, ad esempio filo metallico
 - Filo di nylon trasparente

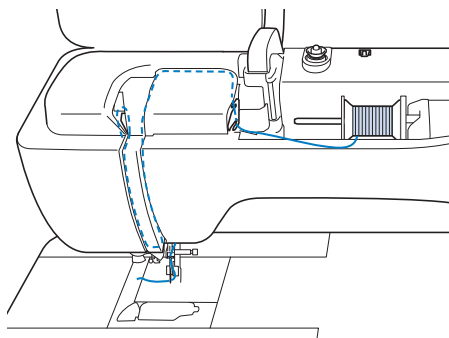

- 1 Accendere l'interruttore generale della macchina.
- 2 Premere  (pulsante "Alzapiedino premistoffa") per sollevare il piedino premistoffa.

→ L'otturatore del filo superiore si apre in modo da consentire l'infilatura della macchina.

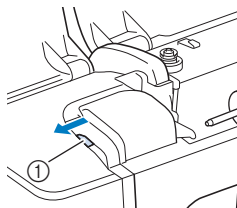

① Otturatore del filo superiore

- 3 Premere  (pulsante "Posizione ago") per sollevare l'ago.

💡 Nota

- Se si tenta di eseguire l'infilatura automaticamente senza sollevare l'ago, il filo potrebbe infilarsi in modo non corretto e causare danni all'infila ago.

- 4 Rimuovere il fermo per rocchetto e collocare il rocchetto di filo sul portarocchetto.

Far scorrere il rocchetto sul portarocchetto in modo che il filo si svolga verso la parte anteriore dal fondo.

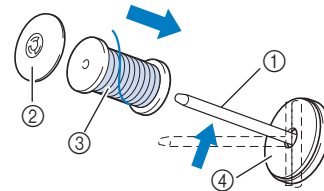

- ① Portarocchetto
- ② Fermo per rocchetto
- ③ Rocchetto di filo
- ④ Feltro rocchetto

- 5 Far scorrere il fermo per rocchetto sul portarocchetto il più possibile verso destra, con il lato arrotondato a sinistra.

⚠ ATTENZIONE

- Scegliere il fermo per rocchetto più adatto alle dimensioni del rocchetto in uso. Per ulteriori informazioni, fare riferimento a "Promemoria" a pagina 37.

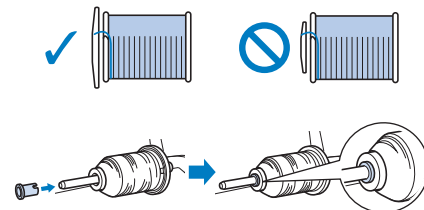

- Se non si posiziona correttamente il rocchetto o il fermo per rocchetto, si rischia che il filo si ingarbugli attorno al portarocchetto o che l'ago si rompa.

- 6 Tenendo il filo con entrambe le mani, farlo passare attraverso le scanalature della placca guidafilo.

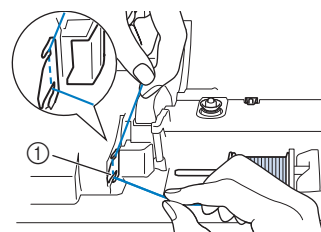

① Placca guidafilo

7 Tenendo il filo con la mano destra, far scorrere il filo attraverso il guidafile nella direzione indicata.

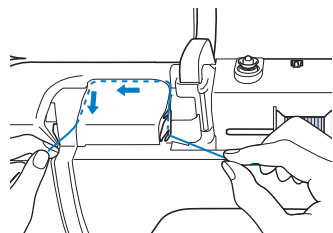

8 Far passare il filo in basso, in alto, quindi nella scanalatura, come mostrato in figura.

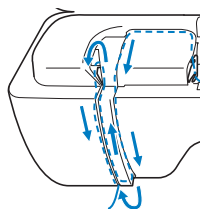

Promemoria

- Controllare nell'area della scanalatura superiore per verificare se il filo si inserisce nella levetta del tendifilo visibile all'interno dell'area della scanalatura superiore.

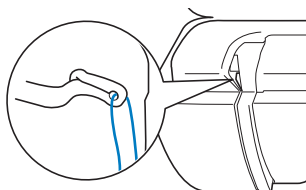

9 Far passare il filo attraverso la guida filo della barra dell'ago (contrassegnata dal numero "6") tenendo il filo con entrambe le mani e facendolo passare come mostrato in figura.

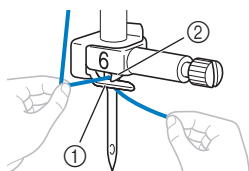

- ① Guida filo della barra dell'ago
- ② Linguetta

10 Far passare il filo attraverso la fessura del guidafile. Quindi, tirare bene il filo dalla parte anteriore verso quella posteriore inserendolo completamente nella fessura del disco guidafile (contrassegnato da "7").

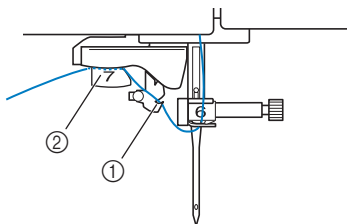

- ① Fessura del guidafile
- ② Disco guidafile

11 Premere  (pulsante "Alzapiedino premistoffa") per abbassare il piedino premistoffa.

12 Per tagliare il filo estrarlo facendolo passare nel tagliafile, come mostrato in figura.

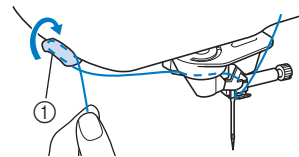

- ① Tagliafile

Nota

- Quando si utilizza un filo che si svolge rapidamente dal rocchetto, potrebbe essere difficile infilare l'ago se si taglia il filo. Pertanto, invece di utilizzare il tagliafile, estrarre circa 8 cm (3 in) di filo dopo averlo fatto passare nei dischi guidafile (contrassegnati da "7").

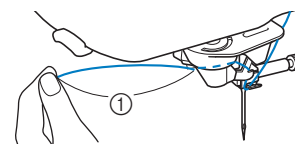



- ① Circa 8 cm (3 in) o più

13 Premere  (pulsante "Infilatura automatica") in modo che la macchina esegua automaticamente l'infilatura dell'ago.

→ Il filo passa nella cruna dell'ago.

Promemoria

- Quando si preme  (pulsante "Infilatura automatica"), il piedino premistoffa sarà abbassato automaticamente. Al termine dell'infilatura il piedino premistoffa ritorna nella posizione in cui si trovava prima della pressione di  (pulsante "Infilatura automatica").

Nota

- Alcuni aghi e fili non possono essere infilati con l'infilatura automatica. In questo caso, invece di utilizzare l'infilatura automatica, far passare il filo nella guida filo della barra dell'ago (contrassegnata da "6"), farlo passare manualmente nella cruna dell'ago dalla parte anteriore.

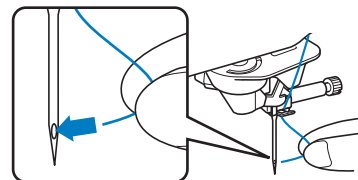

14 Estrarre con cautela l'estremità del filo fatto passare nella cruna dell'ago.

- * Se si arriccia il filo infilato nella cruna dell'ago, estrarre con cautela l'arricciamento del filo dalla parte posteriore dell'ago.

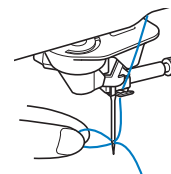

- 15** Sollevare la leva del piedino premistoffa ed estrarre circa 10 cm (4 in) di filo e farlo passare sotto il piedino premistoffa verso la parte posteriore della macchina.

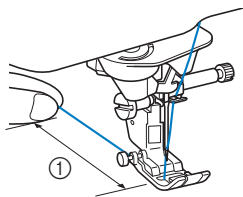

- ① Circa 10 cm (4 in)

Promemoria

- Se non è stato possibile infilare l'ago o il filo non è stato inserito nelle guide del filo della barra dell'ago, eseguire di nuovo la procedura partendo dal passaggio ③. Dopo di che, inserire il filo nella cruna dell'ago dopo il passaggio ⑨.

Utilizzo del portarocchetto verticale (in dotazione con alcuni modelli)

Utilizzare il portarocchetto verticale con rocchetti di filo dalla forma irregolare e quando si cuce con filo metallico.

- 1** Inserire il portarocchetto verticale sull'albero avvolgitore spolina.

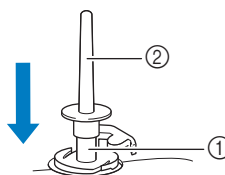

- ① Albero avvolgitore spolina
② Portarocchetto verticale

- 2** Installare il feltro rochetto e il rochetto di filo in quest'ordine, quindi infilare il filo superiore.

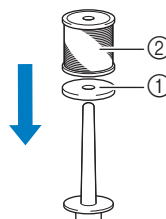

- ① Feltro rochetto
② Rocchetto di filo

Promemoria

- Quando si posiziona il rochetto di filo, posizionarlo in modo che il filo si svolga dalla parte anteriore del rochetto.
- Se si utilizza filo metallico, si consiglia di utilizzare un ago per macchina per cucire per uso domestico 90/14.
- In questo modo si evita che il filo si attorcigli mentre si svolge dal portarocchetto.

Utilizzo della modalità ad ago gemello

L'ago gemello può essere utilizzato esclusivamente per i punti che mostrano il simbolo  quando selezionati. Prima di selezionare un punto, assicurarsi che tale punto possa essere cucito con la modalità ad ago gemello (fare riferimento a "TABELLA IMPOSTAZIONI DEL PUNTO" a pagina 194).

⚠ ATTENZIONE

- Utilizzare solo aghi gemelli Brother originali.
- Quando si utilizza l'ago gemello, si consiglia di utilizzare il piedino premistoffa "J".

- 1** Premere  per bloccare tutti i tasti e i pulsanti e installare l'ago gemello ("SOSTITUZIONE DELL'AGO" a pagina 48).

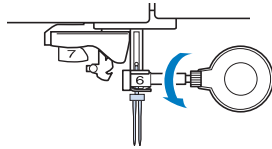

- 2** Infilare la macchina per il primo ago attenendosi alla procedura per l'infilatura di un ago singolo ("Infilatura del filo superiore" a pagina 42).

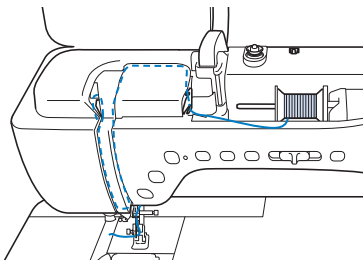

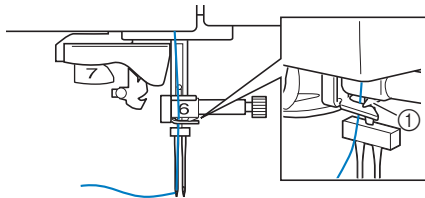

- 3** Passare il filo attraverso le guide del filo della barra dell'ago sulla barra dell'ago, quindi infilare manualmente l'ago sul lato sinistro.



① Guida filo della barra dell'ago

💡 Nota

-  (pulsante "Infilatura automatica") non si può utilizzare. Infilare l'ago gemello manualmente, dalla parte anteriore a quella posteriore. L'uso di  (pulsante "Infilatura automatica") può causare danni alla macchina.

- 4** Tirare verso l'alto il portarocchetto supplementare e impostarlo in posizione sollevata. Collocare il rocchetto aggiuntivo di filo sul portarocchetto supplementare, in modo che il filo si svolga dalla parte anteriore. Quindi, inserire completamente il fermo per rocchetto sul portarocchetto in modo da fissare il rocchetto di filo.

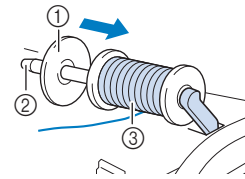

① Fermo per rocchetto
② Portarocchetto
③ Rocchetto di filo

- 5** Tenere il filo del rocchetto con entrambe le mani e posizionare il filo nel guidafilo.

* Non posizionare il filo nei dischi di pretensionamento.

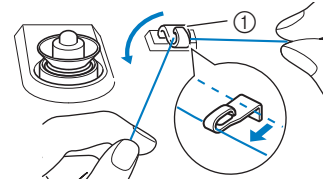

① Guidafilo

- 6** Tenendo il filo dal rocchetto, passarlo nella fessura inferiore della placca guidafilo, quindi nella fessura superiore. Tenere l'estremità del filo con la mano sinistra, quindi passarlo nella scanalatura, seguendo le frecce mostrate nella figura.

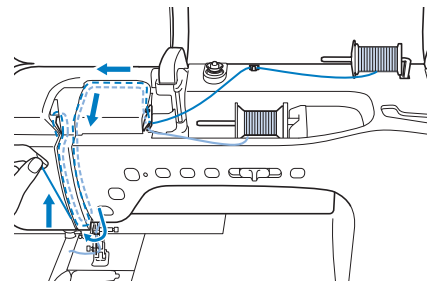

- 7** Continuare l'infilatura; non passare però il filo nella guida filo della barra dell'ago "6" sulla barra dell'ago. Infilare l'ago dal lato destro.

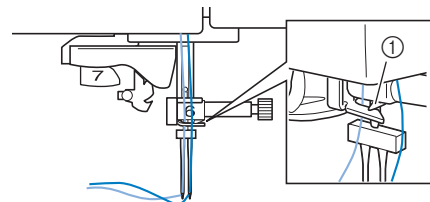

① Guida filo della barra dell'ago

- 8** Premere  per sbloccare tutti i tasti e i pulsanti.

- 9** Selezionare un punto.

* Fare riferimento a "Cucitura di base" a pagina 56 per la selezione di un punto.
* Fare riferimento a "TABELLA IMPOSTAZIONI DEL PUNTO" a pagina 194 per il punto appropriato da utilizzare con il piedino premistoffa "J".

10 Premere  per selezionare la modalità ad ago gemello.

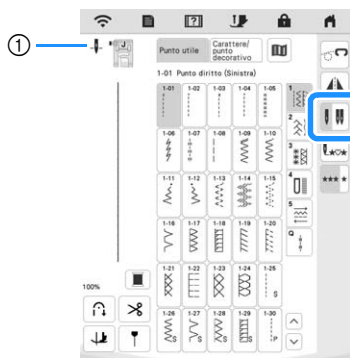

① Visualizzazione dell'impostazione della posizione dell'ago singolo/ago gemello

→  apparirà.

⚠ ATTENZIONE

- Quando si utilizza l'ago gemello, assicurarsi di impostare la relativa modalità di funzionamento della macchina. L'uso dell'ago gemello con la macchina impostata in modalità ad ago singolo può causare la rottura dell'ago e conseguenti danneggiamenti.

11 Iniziare a cucire.

Esempio di cucitura ad ago gemello

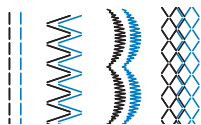

Utilizzo della base multirocchetto

La base multirocchetto in dotazione è utile quando si utilizza un filo su spoline con un diametro grande (filo con avvolgimento incrociato). La base multirocchetto può contenere due spoline di filo.

■ Utilizzo della base multirocchetto (in dotazione con alcuni modelli)

- Utilizzare un fermo per rocchetto leggermente più grande del rocchetto. Se si utilizza un fermo per rocchetto più piccolo o molto più grande del rocchetto, il filo potrebbe impigliarsi compromettendo le prestazioni di cucitura.

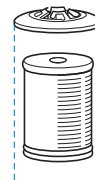

- Quando si utilizza un filo su un rocchetto sottile, posizionare il feltro rocchetto in dotazione sul portarocchetto, posizionare il rocchetto di filo sul portarocchetto in modo che la parte centrale del portarocchetto sia allineata con il foro al centro del feltro rocchetto e inserire il fermo per rocchetto sul portarocchetto.

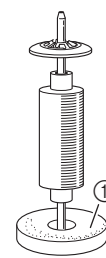

① Feltro rocchetto

- Quando si utilizza il filo su un rocchetto conico, utilizzare il supporto rocchetto. Quando si utilizzano rocchetti di filo conici con fili diversi dal cotone, non è necessario utilizzare i fermi per rocchetto.

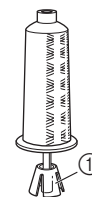

① Supporto rocchetto

- A seconda della dimensione del rocchetto o della quantità di filo rimanente sul rocchetto, utilizzare il fermo per rocchetto di dimensioni corrette (grande o medio). Non è possibile utilizzare un fermo per rocchetto (piccolo) con la base fermo rocchetto.

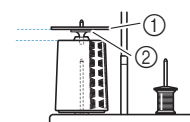

① Fermo per rocchetto
② Base fermo rocchetto

1 Montare la base multirocchetto sulla macchina. (pagina 20.)

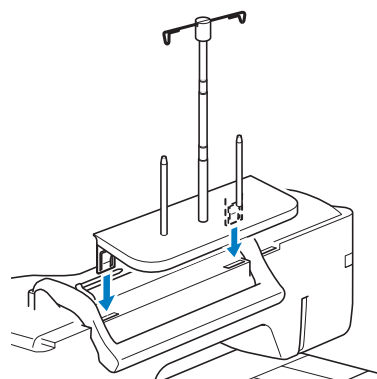

2 Posizionare il rocchetto di filo sul portarocchetto in modo che il filo venga svolto dal rocchetto in senso orario. Inserire correttamente il fermo per rocchetto sul portarocchetto.

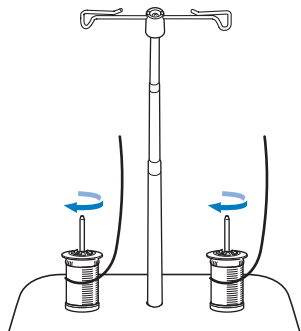

Nota

- Quando si utilizzano due rocchetti di filo, assicurarsi che entrambi i rocchetti vengano svolti nella stessa direzione.
- Assicurarsi che i rocchetti non siano in contatto, altrimenti il filo non verrà svolto in modo uniforme, l'ago si potrebbe rompere o il filo si potrebbe rompere o aggrovigliare. Assicurarsi inoltre che i rocchetti non vadano a toccare la parte centrale del guidafile telescopico.
- Assicurarsi che il filo non sia impigliato sotto il rocchetto.

3 Estrarre il filo dal rocchetto. Passare il filo dalla parte posteriore a quella anteriore attraverso i guidafile nella parte superiore.

Quando si utilizza un filo che si svolge rapidamente dal rocchetto, ad esempio un filo metallico, utilizzare l'anello in dotazione per evitare che il filo si ingarbugli. Sequenza di infilatura; Tirare il filo dal rocchetto, inserire il filo nell'anello dal basso verso l'alto (1), nel guidafile (2) e nell'anello dall'alto verso il basso (3). Quando si utilizza l'anello, non utilizzare la base fermo rocchetto.

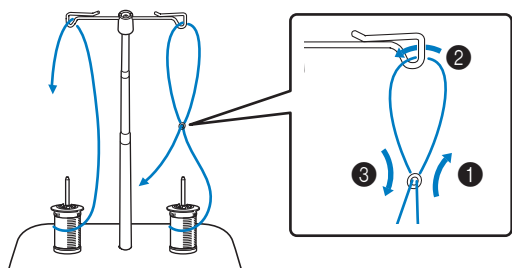

Nota

- Far passare il filo in modo che non si attorcigli con l'altro filo.
- Al termine dello svolgimento del filo secondo quanto indicato, avvolgere eventuali fili in eccesso sul rocchetto, altrimenti il filo in eccesso si potrebbe attorcigliare.

4 Inserire passare il filo nel guidafile della macchina da destra verso sinistra.

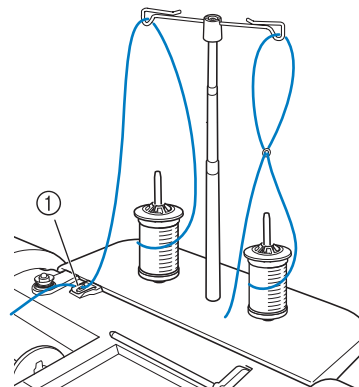



① Guidafile

5 Infilare il filo nella macchina seguendo i passaggi da 6 a 15 di "Infilatura del filo superiore" a pagina 42.

SOSTITUZIONE DELL'AGO

⚠ ATTENZIONE

- Premere sempre  sullo schermo per bloccare tutti i tasti e i pulsanti prima di sostituire l'ago. Se non si preme  e si preme inavvertitamente il pulsante "Avvio/Stop" o un altro pulsante, la macchina inizierà a cucire rischiando di causare lesioni personali.
- Utilizzare solo aghi per macchina per cucire per uso domestico. Gli altri tipi di ago possono piegarsi o rompersi e provocare lesioni personali.
- Mai utilizzare aghi piegati. Gli aghi piegati possono rompersi facilmente e causare lesioni personali.

📖 Promemoria

- Per verificare l'ago correttamente, posizionare la parte piana dell'ago su una superficie piana. Osservare attentamente l'ago dalla parte superiore e sui lati. Gettare gli aghi che risultano piegati.

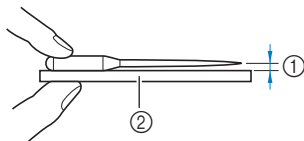

- ① Spazio parallelo
- ② Superficie piana (sportello della spolina, vetro, ecc.)

1 Premere  (pulsante "Posizione ago") per sollevare l'ago.

2 Premere  per bloccare tutti i tasti e i pulsanti.

- * Se sul display LCD viene visualizzato il messaggio [Confermare l'abbassamento automatico del piedino premistoffa?], premere  per continuare.

🔔 Nota

- Prima di sostituire l'ago, coprire il foro nella placca ago con tessuto o carta per impedire che l'ago cada nella macchina.

3 Rimuovere il piedino premistoffa. (pagina 50)

4 Utilizzare il cacciavite a disco per ruotare la vite morsetto ago verso di sé (in senso antiorario) e allentarla. Rimuovere l'ago.

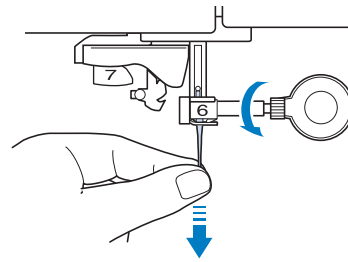

5 Con il lato piatto dell'ago rivolto verso la parte posteriore della macchina, inserire completamente il nuovo ago sulla parte superiore dell'arresto per ago (finestra di visione) del morsetto dell'ago. Utilizzare il cacciavite a disco per serrare saldamente la vite morsetto ago.

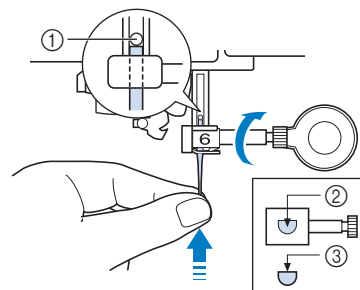

- ① Arresto per ago
- ② Foro per inserire l'ago
- ③ Lato piatto dell'ago

⚠ ATTENZIONE

- Assicurarsi di spingere l'ago fino a fargli toccare l'arresto e serrare saldamente la vite morsetto ago con il cacciavite a disco. Se l'ago non è completamente inserito o la vite morsetto ago è allentata, l'ago potrebbe rompersi o la macchina potrebbe danneggiarsi.

6 Montare il piedino premistoffa. (pagina 50)

7 Premere  per sbloccare tutti i tasti e i pulsanti.

📖 Promemoria

- La funzione di infilatura automatica può essere utilizzata con gli aghi per macchina per cucire per uso domestico di dimensioni comprese tra 75/11 e 100/16.

COMBINAZIONI TESSUTO/FILO/AGO

- **Aghi utilizzabili con questa macchina:** aghi per macchina per cucire per uso domestico (dimensioni 65/9-100/16)
* Più alto è il numero, maggiore sarà lo spessore dell'ago. Più basso è il numero, minore sarà lo spessore dell'ago.
- **Fili utilizzabili con questa macchina:** peso 30-90
* Mai utilizzare fili di peso pari o inferiore a 20. Si rischiano malfunzionamenti della macchina.
* Più basso è il numero, maggiore sarà il peso del filo. Più alto è il numero, minore sarà lo spessore dell'ago.
- **L'ago della macchina e il filo da utilizzare dipendono dal tipo e dallo spessore del tessuto. Fare riferimento alla tabella seguente quando si scelgono il filo e l'ago adatti al tessuto che si desidera cucire.**
 - Le combinazioni illustrate nella tabella forniscono un linea guida generale. Cucire punti di prova sul numero effettivo di strati e sul tipo effettivo di tessuto da utilizzare nel progetto.
 - Gli aghi della macchina sono materiali di consumo. Ai fini della sicurezza e dei migliori risultati, si consiglia di sostituire periodicamente l'ago. Per i dettagli sulla sostituzione dell'ago, fare riferimento a "SOSTITUZIONE DELL'AGO" a pagina 48.
- **In linea di principio, utilizzare ago e filo sottili con i tessuti leggeri e aghi e filo di spessore maggiore con tessuti pesanti.**
- **Selezionare un punto adatto al tessuto e regolare la lunghezza del punto. Quando si cuciono tessuti leggeri, diminuire lo spessore (la lunghezza) del punto. Quando si cuciono tessuti pesanti, aumentare lo spessore (la lunghezza) del punto. (pagina 62)**
Quando si cuciono tessuti elastici, fare riferimento a "Cucitura di tessuti elastici" a pagina 70.

Tipo di tessuto/applicazione		Filo		Dimensioni ago	Lunghezza del punto mm (in)
		Tipo	Peso		
Tessuti leggeri	Batista, georgette, challis, organza, crespo, chiffon, voile, garza, tulle, fodere, ecc.	Filo di poliestere	60-90	65/9-75/11	Punti sottili 1,8-2,5 (1/16-3/32)
		Filo di cotone Filo di seta	50-80		
Tessuti medi	Panno rasato, taffetà, gabardine, flanella, crespo di cotone a strisce, doppia garza, lino, tessuto di spugna, tessuto con trama a nido d'ape, tela per lenzuola, popeline, twill di cotone, satin, cotone per trapuntatura, ecc.	Filo di poliestere	60-90	75/11-90/14	Punti standard 2,0-3,0 (1/16-1/8)
		Filo di cotone Filo di seta	50-60		
Tessuti pesanti	Denim (pari o superiore a 12 oz), tela, ecc.	Filo di poliestere Filo di cotone	30	100/16	Punti grossi 2,5-4,0 (3/32-3/16)
		Filo di poliestere	60	90/14-100/16	
	Filo di cotone Filo di seta	30-50			
Tessuti elastici (tessuti a maglia, ecc.)	Jersey, tricot, tessuto per T-shirt, pile, interlock, etc.	Filo di poliestere Filo di cotone Filo di seta	50	Ago con punta a sfera 75/11-90/14	Impostazione adatta allo spessore del tessuto
Per cucitura superiore		Filo di poliestere	30	90/14-100/16	Impostazione adatta allo spessore del tessuto
		Filo di cotone	50-60	75/11-90/14	

■ Filo di nylon trasparente

Utilizzare un ago "topstitching" per macchina per cucire per uso domestico, indipendentemente dal tessuto o dal filo.

■ Aghi per ricamo

Utilizzare aghi con punta a sfera 75/11.

■ Cucitura di punti a caratteri e punti decorativi (aghi e fili)

Quando si cuciono tessuti leggeri, medi o elastici, utilizzare aghi con punta a sfera (colore dorato) 90/14. Quando si cuciono tessuti pesanti, utilizzare aghi per macchina per cucire per uso domestico 90/14.



Occorre inoltre utilizzare filo #50-#60.

⚠ ATTENZIONE



- Le combinazioni adatte di tessuto, filo e ago sono illustrate nella precedente tabella. Se si utilizza la combinazione errata di tessuto, filo e ago, specialmente quando si cuciono tessuti pesanti (ad esempio il denim) con aghi sottili (ad esempio di dimensioni comprese tra 65/9 e 75/11), si rischia di piegare o spezzare l'ago. Si rischiano inoltre cuciture irregolari, arricciate o con punti saltati.

SOSTITUZIONE DEL PIEDINO PREMISTOFFA

⚠ ATTENZIONE

- Premere sempre  sullo schermo per bloccare tutti i tasti e i pulsanti prima di sostituire il piedino premistoffa. Se  non è stato premuto e si preme inavvertitamente il pulsante "Avvio/Stop" o un altro pulsante, la macchina inizierà a operare con rischi di lesioni personali.
- Utilizzare sempre il piedino premistoffa appropriato per il punto selezionato. Se si utilizza un piedino premistoffa errato, l'ago potrebbe colpire il piedino premistoffa e piegarsi o rompersi, con rischi di lesioni personali.
- Utilizzare esclusivamente piedini premistoffa realizzati per questa macchina. L'uso di altri tipi di piedino premistoffa può provocare danni o lesioni personali.
- Assicurarsi che il piedino premistoffa sia installato nella direzione corretta, altrimenti l'ago potrebbe colpire il piedino premistoffa o rompersi, con rischi di lesioni personali.

Sostituzione del piedino premistoffa

- 1 Premere  (pulsante "Posizione ago") per sollevare l'ago.
- 2 Premere  per bloccare tutti i tasti e i pulsanti.
 - * Se sul display LCD viene visualizzato il messaggio [Confermare l'abbassamento automatico del piedino premistoffa?], premere  per continuare.
- 3 Sollevare la leva del piedino premistoffa.
- 4 Premere il pulsante nero del supporto del piedino premistoffa e rimuovere il piedino.

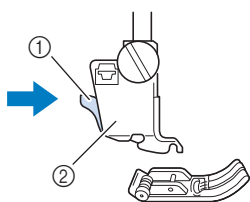

- ① Pulsante nero
- ② Supporto del piedino premistoffa

- 5 Posizionare il nuovo piedino premistoffa sotto il relativo supporto, allineando il perno del piedino alla fessura sul supporto. Abbassare la leva del piedino premistoffa in modo che il perno del piedino premistoffa si agganci nella fessura del supporto del piedino.

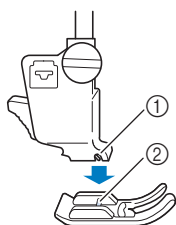

- ① Fessura
- ② Perno

- 6 Alzare la leva del piedino premistoffa per controllare che sia montato bene.

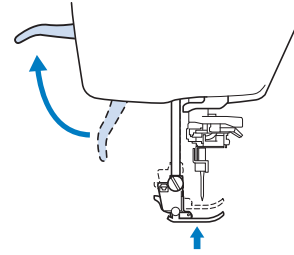

- 7 Premere  per sbloccare tutti i tasti e i pulsanti.

Montaggio del piedino premistoffa con l'adattatore in dotazione

È possibile montare i piedini premistoffa utilizzando l'adattatore in dotazione e una vite piccola.

Ad esempio, il piedino doppio trasporto, il piedino per trapuntatura a eco a moto libero "E", ecc.

La procedura seguente illustra il montaggio del piedino doppio trasporto a titolo di esempio.



■ Montaggio del piedino doppio trasporto (venduto separatamente)

Il piedino doppio trasporto consente di mantenere il tessuto tra il piedino premistoffa e la griffa di trasporto per il trasporto del tessuto. In questo modo è possibile controllare in maniera migliore il tessuto quando si cuce su tessuti difficili (ad esempio, tessuti per trapunte o velluto) o su tessuti che scivolano (ad esempio, vinile, pelle o pelle sintetica).

💡 Nota

- Quando si cuce con il piedino doppio trasporto, utilizzare una velocità da media a minima.
- Il piedino doppio trasporto può essere utilizzato solo con ricami a punto diritto o a zig-zag. Non cucire punti di fermatura con il piedino doppio trasporto.

- 1 Seguire i passaggi descritti in "Sostituzione del piedino premistoffa" a pagina 50.

- 2 Allentare la vite del supporto del piedino premistoffa per rimuovere il supporto.

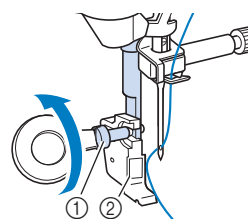

- ① Vite del supporto del piedino premistoffa
- ② Supporto del piedino premistoffa

- 3** Rimuovere completamente la vite del piedino premistoffa dallo stelo del piedino.

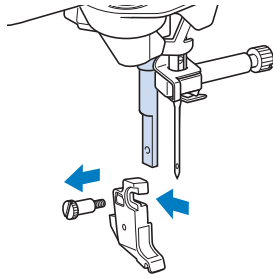

- 4** Inserire l'adattatore sulla barra del piedino premistoffa, allineando il lato piatto dell'apertura dell'adattatore al lato piatto della barra del piedino. Spingerlo verso l'alto il più possibile e serrare bene la vite con il cacciavite a disco.

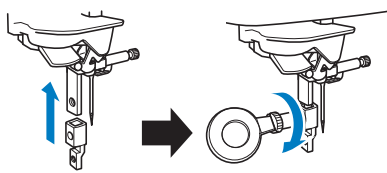

- 5** Ruotare manualmente la vite piccola inclusa 2 o 3 volte.

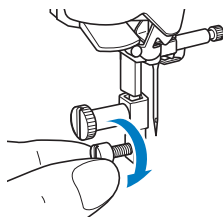

- 6** Impostare la leva di funzionamento del piedino doppio trasporto in modo che la vite morsetto ago sia posizionata nella forcella. Inserire il gambo del piedino doppio trasporto sulla barra del piedino premistoffa.

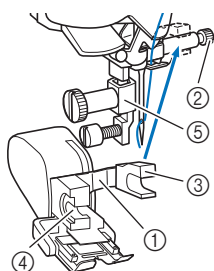

- ① Leva di funzionamento
- ② Vite morsetto ago
- ③ Forcella
- ④ Gambo del piedino doppio trasporto
- ⑤ Barra del piedino premistoffa

- 7** Abbassare la leva del piedino premistoffa. Inserire la vite e serrare saldamente la vite con il cacciavite.

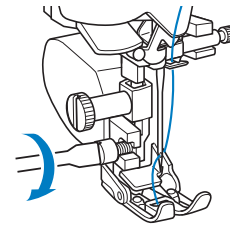

⚠ ATTENZIONE

- Utilizzare il cacciavite incluso per serrare saldamente la vite. Se la vite è allentata, l'ago potrebbe colpire il piedino premistoffa e provocare lesioni personali.
- Assicurarsi di ruotare il volantino verso di sé (senso antiorario) per verificare che l'ago non tocchi il piedino premistoffa. Se l'ago tocca il piedino premistoffa, possono verificarsi lesioni personali.

Utilizzo del piedino doppio trasporto

Il piedino doppio trasporto consente di avere il massimo controllo del tessuto quando si cuciono tessuti difficili che scivolano facilmente, ad esempio tessuti trapuntati, o tessuti che tendono ad aderire sulla parte inferiore del piedino premistoffa, ad esempio vinile, pelle o pelle sintetica.

💡 Nota

- Quando si cuce con il piedino doppio trasporto, utilizzare velocità medio-basse.

📖 Promemoria

- Quando si selezionano i punti da utilizzare con il piedino doppio trasporto, sul display verranno attivati solo i punti utilizzabili.

■ Montaggio del piedino doppio trasporto

- 1** Rimuovere il piedino premistoffa. (pagina 50).
- 2** Allentare la vite del supporto del piedino premistoffa per rimuovere il supporto.

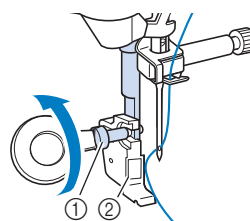

- ① Vite del supporto del piedino premistoffa
- ② Supporto del piedino premistoffa

- 3** Posizionare il piedino doppio trasporto sulla barra del piedino premistoffa allineando la fessura del piedino doppio trasporto alla vite grande.

Vista laterale

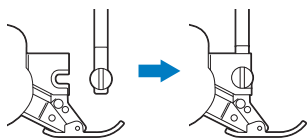

- 4** Tenere il piedino doppio trasporto in posizione con la mano destra, quindi utilizzare il cacciavite a disco per serrare bene la vite grande.

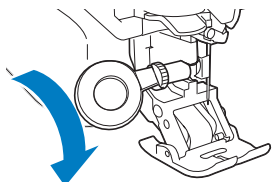

⚠ ATTENZIONE

- Utilizzare il cacciavite in dotazione per serrare bene la vite. Se la vite è allentata, l'ago potrebbe colpire il piedino premistoffa e provocare lesioni personali.

- 5** Inserire il connettore del piedino doppio trasporto nella presa sulla parte posteriore della macchina.

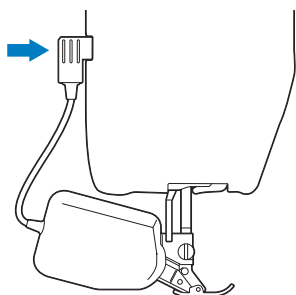

- 6** Premere  per sbloccare tutti i tasti e i pulsanti.

→ Tutti i tasti e i pulsanti di funzionamento sono sbloccati e la schermata precedente viene visualizzata.

■ Montaggio/smontaggio della punta

Montare la punta allineando i perni alle fessure e facendola scattare in posizione.

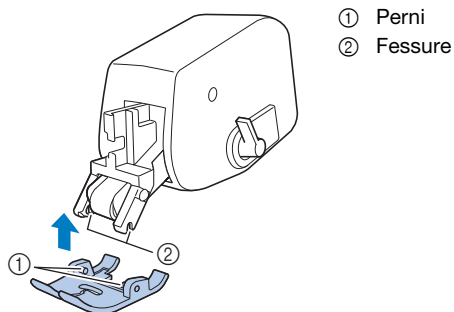

Se si spinge sulla parte anteriore e posteriore del piedino doppio trasporto, la punta del piedino doppio trasporto si sgancerà.

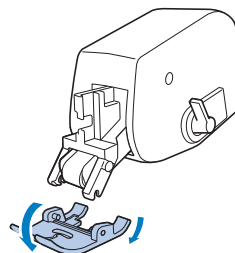

■ Utilizzo della leva di posizionamento doppio trasporto

Quando la leva di posizionamento doppio trasporto è sollevata, la cinghia del rullo nero sulla doppio trasporto non è innestata.

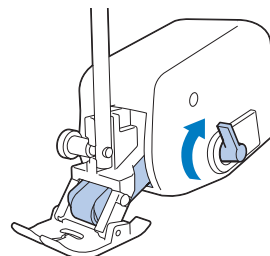

Quando la leva di posizionamento doppio trasporto è abbassata, la cinghia del rullo nero sulla doppio trasporto è innestata.

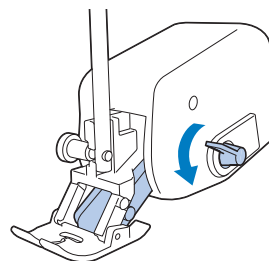

💡 Nota

- Non azionare la leva mentre si cuce.

■ Regolazione della quantità di tessuto trasportato dal piedino doppio trasporto

Il meccanismo della doppio trasporto tira il tessuto superiore in base alla lunghezza punto impostata. Con tessuti problematici, regolare con precisione la lunghezza impostata modificando la regolazione della doppio trasporto nella schermata delle impostazioni.

💡 Nota



- Per impostazione predefinita, alcuni tasti menzionati nelle procedure seguenti sono visualizzati in grigio chiaro e non disponibili. Per abilitare i tasti per specificare le impostazioni, montare il piedino doppio trasporto sulla macchina. I tasti vengono abilitati una volta rilevato il piedino doppio trasporto.



1 Premere  .
→ Sarà visualizzata la schermata delle impostazioni.

2 Premere  .
→ Sarà visualizzata la schermata delle impostazioni di cucitura.

3 Visualizzare [Regolazione del doppio trasporto] della schermata delle impostazioni di cucitura.



4 Utilizzare  o  per aumentare o diminuire il tessuto superiore trasportato.

- * Selezionare [00] per cucire nella maggior parte dei casi.
- * Se la quantità del tessuto superiore trasportato è insufficiente, facendo risultare il tessuto più lungo del tessuto inferiore, premere  per aumentare la quantità del tessuto superiore trasportato.
- * Se la quantità del tessuto superiore trasportato è eccessiva, facendo risultare il tessuto più corto del tessuto inferiore, premere  per diminuire la quantità del tessuto superiore trasportato.

5 Premere  per tornare alla schermata originale.



Capitolo **2**

Nozioni di base sulla cucitura



CUCITURA

ATTENZIONE

- Per evitare lesioni personali, fare particolare attenzione all'ago quando la macchina è in azione. Tenere le mani lontane dalle parti in movimento quando la macchina è in funzione.
- Non estendere o tirare il tessuto durante le operazioni di cucitura. In caso contrario, vi sono rischi di lesioni personali.
- Non utilizzare aghi piegati o rotti. In caso contrario, vi sono rischi di lesioni personali.
- Non provare a cucire sopra gli spilli di imbastitura o altri oggetti durante la cucitura. In caso contrario, l'ago potrebbe rompersi e provocare lesioni personali.
- Se i punti sono troppo ravvicinati, aumentare l'impostazione di lunghezza del punto prima di continuare a cucire. In caso contrario, l'ago potrebbe rompersi e provocare lesioni personali.
- Questa macchina è dotata di un dispositivo di rilevamento del filo. Se si preme il pulsante "Avvio/Stop" prima del termine dell'infilatura superiore, la macchina non funzionerà in modo appropriato. Inoltre, a seconda del punto selezionato, la macchina potrebbe trasportare il tessuto anche se l'ago è sollevato. Ciò è dovuto al meccanismo di rilascio della barra dell'ago. In questi casi, la macchina emetterà un suono diverso da quello prodotto durante la cucitura normale. Ciò non rappresenta un caso di funzionamento difettoso.

Tipi di punto

Punti utili

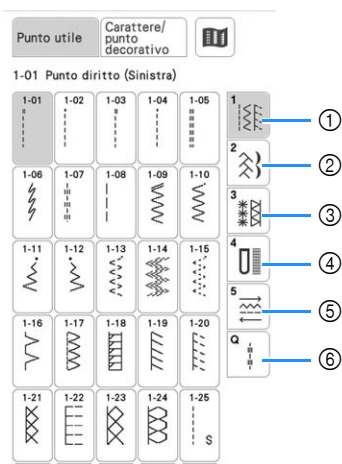

- ① Punti diritti/Sopraggitto
- ② Punti decorativi
- ③ Punti decorativi tradizionali
- ④ Asole/Travette
- ⑤ Multi-direzionale
- ⑥ Cucitura di punti per trapuntatura

Punti a caratteri/decorativi

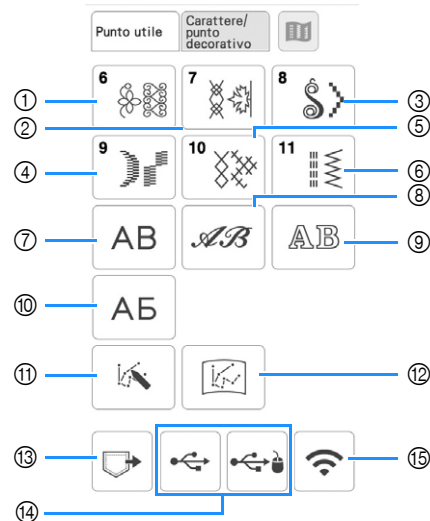



- ① Punti decorativi
- ② Punti decorativi da 7 mm
È possibile impostare la lunghezza e la larghezza del punto.
- ③ Punti a punto pieno
- ④ Punti a punto pieno da 7 mm
È possibile impostare la lunghezza e la larghezza del punto.
- ⑤ Punto croce
- ⑥ Punti utili decorativi
- ⑦ Caratteri alfabetici (carattere gotico)
- ⑧ Caratteri alfabetici (carattere corsivo)
- ⑨ Caratteri alfabetici (contorno)
- ⑩ Carattere cirillico
- ⑪ MY CUSTOM STITCH (PUNTI PERSONALIZZATI) (pagina 100)
È possibile creare punti originali.
- ⑫ Punti memorizzati in MY CUSTOM STITCH (PUNTI PERSONALIZZATI) (pagina 103)
- ⑬ Punti salvati nella memoria della macchina (pagina 99)
- ⑭ Punti salvati su supporti USB (pagina 99)
- ⑮ Punti da trasferire mediante rete wireless (pagina 99)

Cucitura di base

Nota

- Innanzitutto, eseguire una cucitura di prova, utilizzando un pezzo di tessuto e un filo uguali a quelli utilizzati per il progetto.

- 1 Accendere l'interruttore generale, premere  per visualizzare i punti utili e premere  (pulsante "Posizione ago") per alzare l'ago.

2 Selezionare la categoria desiderata.



3 Premere il tasto corrispondente al punto da cucire.

- Per i dettagli sui punti, fare riferimento a “TABELLA IMPOSTAZIONI DEL PUNTO” a pagina 194.
- Per i dettagli sulle funzioni dei tasti, fare riferimento a “Funzioni dei tasti” a pagina 25.
- Se necessario, modificare la larghezza o la lunghezza del punto in base a quanto desiderato. (pagina 62)



→ Il simbolo del piedino premistoffa corretto sarà visualizzato nell'angolo superiore sinistro del display LCD.

4 Installare il piedino premistoffa (pagina 50).

⚠ ATTENZIONE

- Utilizzare sempre il piedino premistoffa corretto. Se si utilizza un piedino premistoffa errato, l'ago potrebbe colpire il piedino premistoffa e piegarsi o rompersi, con rischi di lesioni personali. Fare riferimento a “TABELLA IMPOSTAZIONI DEL PUNTO” a pagina 194 per indicazioni sul piedino premistoffa.

5 Collocare il tessuto sotto il piedino premistoffa. Tenere il tessuto e il filo nella mano sinistra e ruotare il volantino per impostare l'ago nella posizione di avvio cucitura.

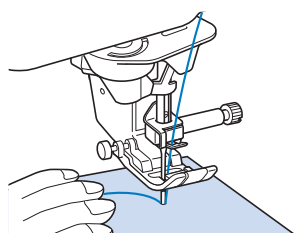

6 Abbassare il piedino premistoffa.

- * Non occorre tirare verso l'alto il filo spolina.

7 Regolare la velocità di cucitura con la leva di regolazione velocità.

- * È possibile utilizzare questa leva per regolare la velocità di cucitura durante la cucitura.

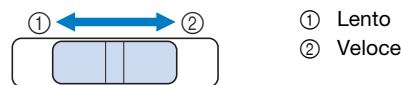

8 Premere il pulsante “Avvio/Stop” per iniziare a cucire.

- * Guidare leggermente il tessuto con la mano.

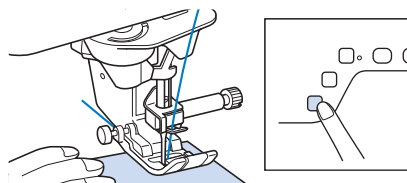

📖 Promemoria

- Quando si utilizza il pedale reostato, non è possibile iniziare a cucire premendo il pulsante “Avvio/Stop”.

9 Per interrompere la cucitura, premere nuovamente il pulsante “Avvio/Stop”.

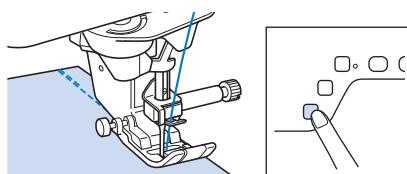

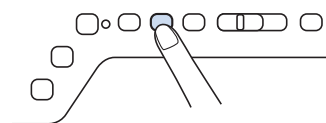

10 Premere (pulsante “Taglio del filo”) per tagliare i fili superiore e spolina.



→ L'ago tornerà automaticamente in posizione sollevata.

⚠ ATTENZIONE

- Non premere  (pulsante “Taglio del filo”) dopo che i fili sono stati tagliati. In caso contrario, il filo potrebbe ingarbugliarsi e l'ago potrebbe rompersi danneggiando la macchina.
- Non premere  (pulsante “Taglio del filo”) in assenza di tessuto nella macchina o durante il funzionamento della macchina. Il filo potrebbe ingarbugliarsi provocando danneggiamenti.

Nota

- Quando si taglia il filo, come ad esempio filo metallico o altri fili decorativi, utilizzare il tagliafilo sul lato della macchina. Tagliare il filo di nylon trasparente nello stesso modo.

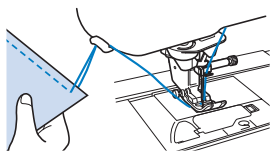

- 11 Quando l'ago è fermo, sollevare il piedino premistoffa e rimuovere il tessuto.

Utilizzo del pedale reostato

È inoltre possibile utilizzare il pedale reostato per iniziare o interrompere la cucitura.

Promemoria

- Quando il pedale reostato è collegato, non è possibile utilizzare il pulsante "Avvio/Stop".
- Non è possibile utilizzare il pedale reostato durante il ricamo.

- 1 Spegnere la macchina.
- 2 Inserire la presa per pedale reostato nell'apposita presa sulla macchina.

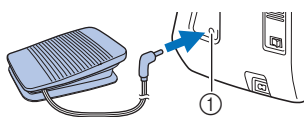

① Presa per pedale reostato

- 3 Accendere la macchina.
- 4 Premere lentamente il pedale reostato per iniziare a cucire.

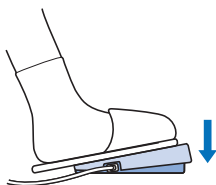

Promemoria

- La velocità impostata mediante il regolatore della velocità di cucitura corrisponderà alla velocità di cucitura massima del pedale reostato.

- 5 Rilasciare il pedale reostato per arrestare la macchina.

Combinazione di punti

È possibile combinare punti dalle categorie seguenti.

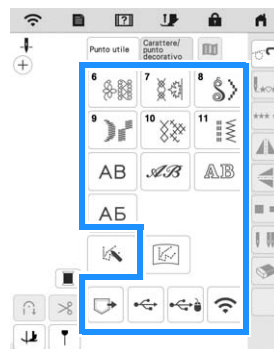

Esempio:



- 1 Premere [8-35].

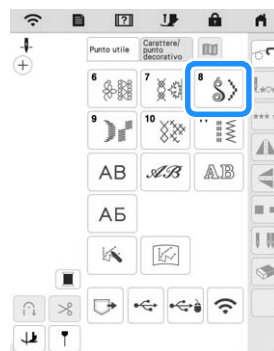

- 2 Selezionare il punto seguente (8-35).

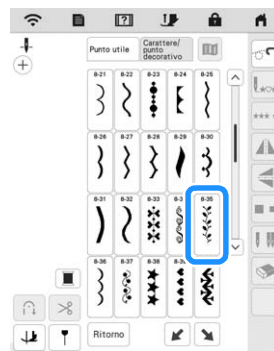

- 3 Premere [+] in modo che venga visualizzato [+].

- 4 Premere [Ritorno].
→ Il display torna alla schermata di selezione del punto.

5 Selezionare un font.



6 Digitare i caratteri.

- : Seleziona un punto singolarmente.
- : Elimina il punto selezionato.
- : Inserisce uno spazio.

7 Se si desidera eseguire la cucitura continua del punto, premere .



→ Il punto diventa continuo.

Promemoria

- Al termine della cucitura, tagliare il filo in eccesso tra i caratteri.



■ Inserimento di punti a punto pieno

1 Premere o per selezionare il punto nella posizione in cui verrà aggiunto un nuovo punto.



2 Premere .

3 Selezionare un nuovo punto.

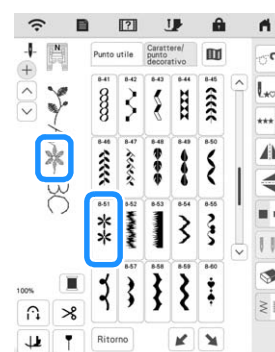

→ Il nuovo punto viene aggiunto subito dopo il punto selezionato al passaggio 1.

Cucitura di punti di fermatura/punti di rinforzo

I punti di fermatura o di rinforzo sono generalmente necessari all'inizio e alla fine della cucitura. È possibile utilizzare (pulsante "Punto di fermatura") per cucire punti di fermatura o di rinforzo. Tenendo premuto (pulsante "Punto di rinforzo"), la macchina cucirà 3-5 punti di rinforzo in corrispondenza del punto specificato e si arresterà. (pagina 13)

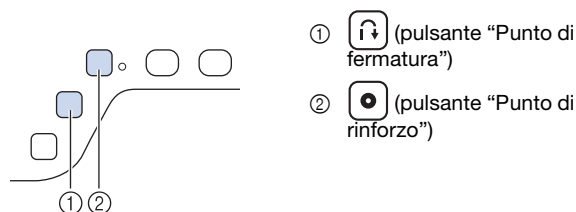

Se sul display è selezionato il punto di rinforzo automatico, saranno automaticamente cuciti punti di fermatura o di rinforzo all'inizio della cucitura quando si preme il pulsante "Avvio/stop". Premere (pulsante "Punto di fermatura") o (pulsante "Punto di rinforzo") per cucire automaticamente punti di fermatura (o di rinforzo) al termine della cucitura (fare riferimento alla procedura successiva "Cucitura automatica di punti di fermatura/rinforzo").

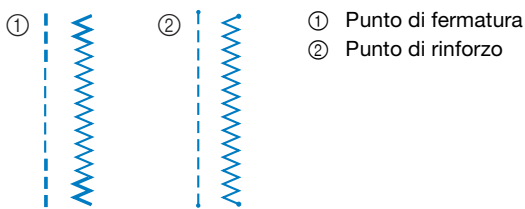

L'operazione eseguita alla pressione del pulsante varia a seconda del punto selezionato. (Fare riferimento a "TABELLA IMPOSTAZIONI DEL PUNTO" a pagina 194.)

Cucitura automatica di punti di fermatura/ rinforzo

Dopo aver selezionato un punto/punto decorativo, attivare la funzione Punto di rinforzo automatico prima di cucire; la macchina cucirà automaticamente punti di rinforzo (o di fermatura, a seconda del punto/punto decorativo) all'inizio e alla fine della cucitura.

1 Selezionare un punto.

2 Premere per impostare la funzione Punto di rinforzo automatico.

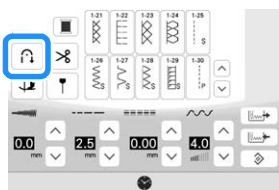

→ Il tasto sarà visualizzato come .

Promemoria

- Alcuni punti, come le asole o le travette, richiedono punti di rinforzo all'inizio della cucitura. Se si seleziona uno di questi punti, la macchina attiverà automaticamente tale funzione (con tasto

visualizzato come quando si seleziona il punto).

3 Impostare il tessuto in posizione di avvio e iniziare a cucire.

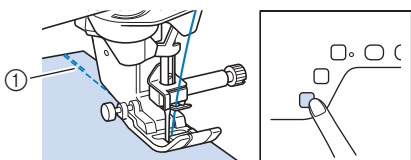

① Punti di fermatura (o di rinforzo)

→ La macchina eseguirà automaticamente punti di fermatura (o di rinforzo) e continuerà a cucire.

4 Premere (pulsante "Punto di fermatura") o (pulsante "Punto di rinforzo").

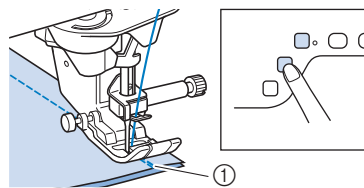











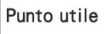





① Punti di fermatura (o di rinforzo)

→ La macchina eseguirà punti di fermatura (o di rinforzo) e quindi si fermerà.

L'operazione eseguita alla pressione del pulsante varia a seconda del punto selezionato. Fare riferimento alla seguente tabella per i dettagli sull'operazione che viene eseguita quando si preme il pulsante.

	 (pulsante "Punto di fermatura")	 (pulsante "Punto di rinforzo")
Punto utile + 1-01 1-03 1-09	Tenendo premuto (pulsante "Punto di fermatura"), la macchina cuce punti di fermatura.	Tenendo premuto (pulsante "Punto di rinforzo"), la macchina cuce 3-5 punti di rinforzo.
Punto utile + 1-02 1-04 1-10	Tenendo premuto (pulsante "Punto di fermatura"), la macchina cuce punti di fermatura.*	Tenendo premuto (pulsante "Punto di rinforzo"), la macchina cuce 3-5 punti di rinforzo.
con un punto diverso dal punto di fermatura o di rinforzo selezionato.	Tenendo premuto (pulsante "Punto di fermatura"), la macchina cuce 3-5 punti di rinforzo.	Tenendo premuto (pulsante "Punto di rinforzo"), la macchina cuce 3-5 punti di rinforzo.
Carattere/punto decorativo +	Tenendo premuto (pulsante "Punto di fermatura"), la macchina cuce punti di rinforzo.	Premendo (pulsante "Punto di rinforzo"), la macchina cuce punti di rinforzo dopo aver completato il punto.
Punto utile + 1-01 1-03 1-09	Premendo (pulsante "Punto di fermatura"), la macchina cuce punti di fermatura e smette di cucire. (Premendo il pulsante "Avvio/Stop", vengono cuciti automaticamente punti di fermatura all'inizio della cucitura.)	Premendo (pulsante "Punto di rinforzo"), la macchina cuce punti di rinforzo e smette di cucire. (Premendo il pulsante "Avvio/Stop", vengono cuciti automaticamente punti di fermatura all'inizio della cucitura.)



	 (pulsante "Punto di fermatura")	 (pulsante "Punto di rinforzo")
 +    	Premendo  , la macchina cuce punti di fermatura e smette di cucire.* (Premendo il pulsante "Avvio/Stop", vengono cuciti automaticamente punti di rinforzo all'inizio della cucitura.)	Premendo  , la macchina cuce punti di rinforzo e smette di cucire. (Premendo il pulsante "Avvio/Stop", vengono cuciti automaticamente punti di rinforzo all'inizio della cucitura.)
 con un punto diverso dal punto di fermatura o di rinforzo selezionato.	Premendo  , la macchina cuce punti di rinforzo e smette di cucire. (Premendo il pulsante "Avvio/Stop", vengono cuciti automaticamente punti di rinforzo all'inizio della cucitura.)	Premendo  , la macchina cuce punti di rinforzo e smette di cucire. (Premendo il pulsante "Avvio/Stop", vengono cuciti automaticamente punti di rinforzo all'inizio della cucitura.)
 + 	Premendo  , la macchina cuce punti di rinforzo e smette di cucire. (Premendo il pulsante "Avvio/Stop", vengono cuciti automaticamente punti di rinforzo all'inizio della cucitura.)	Premendo  , la macchina cuce punti di rinforzo e smette di cucire dopo aver completato il punto. (Premendo il pulsante "Avvio/Stop", vengono cuciti automaticamente punti di rinforzo all'inizio della cucitura.)

* Se nella schermata delle impostazioni [Priorità del rinforzo] è impostato su [ON] (pagina 27), vengono cuciti punti di rinforzo anziché di fermatura.

Funzione di abbassamento automatico del piedino premistoffa e funzione di taglio automatico del filo

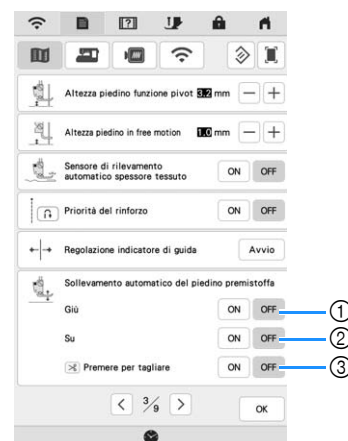
Impostando la macchina affinché sollevi e abbassi automaticamente il piedino premistoffa, è possibile eseguire le operazioni di cucitura più agevolmente.



- ① Quando [Giù] è impostato su [ON], premendo il pulsante "Avvio/Stop" o abbassando il pedale reostato, il piedino premistoffa si abbassa automaticamente (se è sollevato) prima di iniziare a cucire.
- ② Quando [Su] è impostato su [ON], il piedino premistoffa viene sollevato quando si smette di cucire. Il piedino premistoffa viene sollevato all'altezza specificata per [Altezza del piedino premistoffa] (pagina 27). Quando è selezionata l'impostazione di rotazione sugli angoli () , il piedino premistoffa viene sollevato all'altezza specificata per [Altezza piedino funzione pivot] (pagina 27).
- ③ Quando [Premere per tagliare] è impostato su [ON], premendo  (pulsante "Taglio del filo"), il piedino premistoffa si abbassa automaticamente (se è sollevato) prima di tagliare il filo. Tagliato il filo, il piedino premistoffa verrà sollevato.

IMPOSTAZIONI DEL PUNTO



Impostazione di Larghezza punto/Lunghezza punto/"L/R Shift (Spostamento SX/DX)"

Quando si seleziona un punto, la macchina seleziona automaticamente la larghezza del punto, la lunghezza del punto e lo spostamento a sinistra/destra appropriati. Tuttavia, se necessario, è possibile modificare qualsiasi impostazione singola.

Nota

- Non è possibile modificare le impostazioni per alcuni punti (pagina 194).
- Se si spegne la macchina o si seleziona un altro punto senza aver salvato le modifiche alle impostazioni del punto (pagina 63), le impostazioni del punto ritorneranno a quelle predefinite.

Promemoria

- Premere  per salvare le impostazioni del punto.
- Premere  per controllare le modifiche apportate al punto.
- Premere  per tornare all'impostazione originaria.

⚠ ATTENZIONE

- Una volta regolata la larghezza del punto o "L/R Shift (Spostamento SX/DX)", ruotare lentamente il volantino verso di sé (in senso antiorario) verificando che l'ago non vada a toccare il piedino premistoffa. Se l'ago colpisce il piedino premistoffa, l'ago si potrebbe rompere o piegare.
- Se i punti sono troppo ravvicinati, aumentare la lunghezza del punto e continuare a cucire. Non continuare a cucire senza aver aumentato la lunghezza del punto. In caso contrario, l'ago potrebbe rompersi e provocare lesioni personali.

Impostazione di Larghezza punto

Seguire i passaggi che seguono per modificare la larghezza del punto a zig-zag.

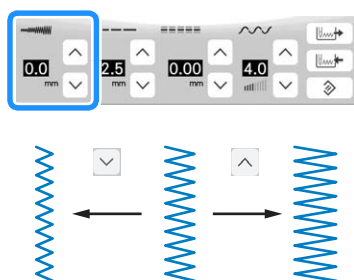

Per un metodo alternativo per modificare la larghezza del punto utilizzando il regolatore della velocità, fare riferimento a pagina 79.

Impostazione della lunghezza del punto

Seguire i passaggi che seguono per modificare la lunghezza del punto.



Impostazione di "L/R Shift (Spostamento SX/DX)"

Seguire i passaggi che seguono se si desidera modificare il punto a zig-zag spostandolo a sinistra e a destra.

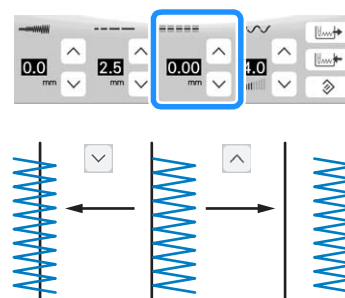

Impostazione della tensione del filo

A seconda del tessuto e del filo utilizzati, potrebbe risultare necessario modificare la tensione del filo. Per apportare le modifiche necessarie, attenersi ai passaggi che seguono.



- * Premere  per riportare la tensione del filo all'impostazione originale.

Tensione corretta del filo

Il filo superiore e il filo spolina si devono incrociare in prossimità del centro del tessuto. Solo il filo superiore deve essere visibile dal diritto del tessuto e solo il filo spolina deve essere visibile dal rovescio del tessuto.

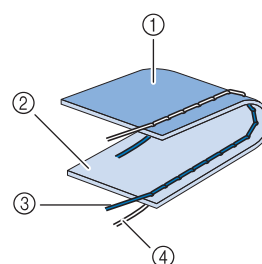

- ① Rovescio
- ② Superficie
- ③ Filo superiore
- ④ Filo spolina

Il filo superiore è troppo teso

Se il filo spolina è visibile dal diritto del tessuto, la tensione del filo superiore è eccessiva.

Nota

- Se il filo spolina è stato infilato in modo scorretto, il filo superiore potrebbe essere troppo teso. In questo caso, fare riferimento a ("Inserimento della spolina" a pagina 40) e infilare nuovamente il filo spolina.

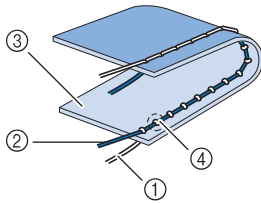

- ① Filo superiore
- ② Filo spolina
- ③ Superficie
- ④ Arricciature sulla superficie del tessuto

Premere per allentare il filo superiore.

Il filo superiore non è teso a sufficienza

Se il filo superiore è visibile dal rovescio del tessuto, il filo superiore non è teso a sufficienza.

Nota

- Se il filo superiore è stato infilato in modo scorretto, potrebbe non essere teso a sufficienza. In questo caso, fare riferimento a ("Infilatura del filo superiore" a pagina 42) e infilare nuovamente il filo superiore.

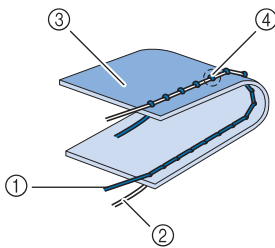

- ① Filo superiore
- ② Filo spolina
- ③ Rovescio
- ④ Arricciature sul lato rovescio del tessuto

Premere per aumentare la tensione del filo superiore.

Salvataggio delle impostazioni del punto

Le impostazioni relative alla larghezza del punto a zig-zag, alla lunghezza del punto, alla tensione del filo, al taglio automatico del filo o alla cucitura automatica dei punti di rinforzo, ecc. sono preimpostate dalla macchina per ciascun punto. Tuttavia, se vi sono impostazioni specifiche che si desidera riutilizzare in seguito per un punto, è possibile modificare le impostazioni e salvarle per tale punto. È possibile salvare cinque set di impostazioni per ciascun punto.

Salvataggio di impostazioni

- Selezionare un punto.
- Specificare le impostazioni desiderate.



- 3 Premere .



→ Le impostazioni vengono salvate e appare automaticamente la schermata originale.

Recupero delle impostazioni salvate

- 1 Selezionare un punto.
- 2 Premere .
- 3 Premere il tasto numerato corrispondente all'impostazione che si desidera recuperare.

* Premere per tornare alla schermata originale senza recuperare le impostazioni.

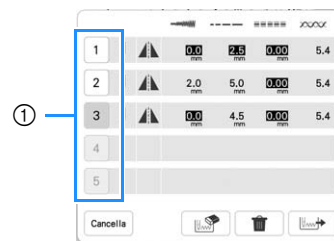

① Tasti numerati

- 4 Premere .

→ Le impostazioni selezionate vengono recuperate e appare automaticamente la schermata originale.

Promemoria

- Per salvare nuove impostazioni quando sono già stati salvati 5 set di impostazioni per un punto, premere . Premere il tasto numerato corrispondente all'impostazione che si desidera eliminare. Premere , quindi premere e . La nuova impostazione sarà salvata al posto dell'impostazione appena eliminata.
- È possibile eliminare tutte le impostazioni salvate premendo .

Ripristino delle impostazioni del punto selezionate alle impostazioni predefinite

- 1 Premere .



- 2 Premere .





FUNZIONI UTILI



Taglio automatico del filo

Dopo aver selezionato un punto e prima di cucire, attivare la funzione di taglio automatico del filo e la macchina eseguirà automaticamente punti di rinforzo (o di fermatura, in base al punto) all'inizio e alla fine della cucitura, quindi taglierà i fili. Questa funzione è utile quando si eseguono asole e travette.

- 1 Selezionare un punto.
- 2 Premere  per impostare la funzione di taglio automatico del filo.



→ Viene visualizzato  e la macchina è impostata per la funzione Cucitura automatica di punti di fermatura/rinforzo.
 * Per disattivare la funzione di taglio automatico del filo, premere nuovamente  in modo che appaia come .

- 3 Impostare il tessuto in posizione di avvio e iniziare a cucire.
 → La macchina eseguirà automaticamente punti di fermatura (o di rinforzo) e continuerà a cucire.
- 4 Una volta raggiunta la fine della cucitura, premere una volta  (pulsante "Punto di fermatura") o  (pulsante "Punto di rinforzo").

Se è stato selezionato un punto, ad esempio per asole e travette, che include il punto di rinforzo, questa operazione non è necessario.

→ Dopo che i punti di fermatura (o di rinforzo) sono stati cuciti, la macchina si arresta e i fili vengono tagliati.

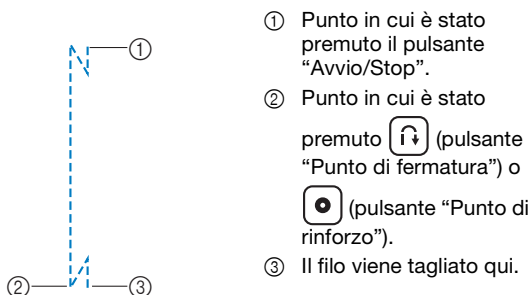

Regolazione del punto di discesa dell'ago con l'indicatore di guida

L'indicatore di guida rosso indica la posizione di cucitura sul tessuto. È possibile regolare la posizione di cucitura spostando l'indicatore di guida controllando l'indicatore di guida sul tessuto.



ATTENZIONE

- L'indicatore guida è un laser; pertanto, non fissarne direttamente la luce. In caso contrario, si rischia la cecità.

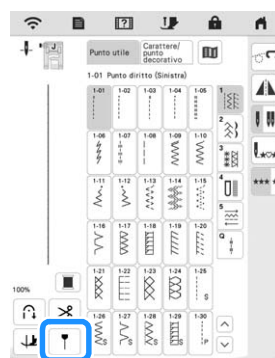
- 1 Premere  per visualizzare l'indicatore di guida.



→ Viene visualizzata la scala di misurazione dell'indicatore di guida.
 * A seconda dell'impostazione di "Posizione iniziale" nella schermata delle impostazioni, il punto iniziale di discesa dell'ago viene misurato sulla scala come 0,0 mm o 3,5 mm.

- 2 Utilizzare  o  per spostare il punto di discesa dell'ago.
 → Regolare la posizione da 15,5 mm (5/8 in) a destra dell'ago sinistro a -3,5 mm (-1/8 in) a sinistra dell'ago sinistro.





① Premere per capovolgere la posizione dell'indicatore di guida sulla posizione centrale dell'ago.

- 3 Premere di nuovo  per interrompere l'uso dell'indicatore di guida.

■ Regolazione della posizione dell'indicatore di guida

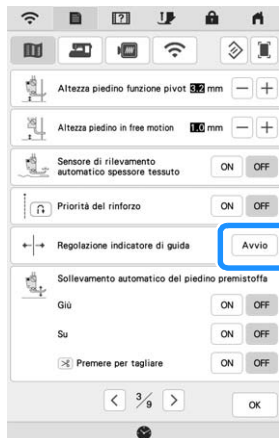

Se l'indicatore di guida non indica correttamente la posizione nella posizione centrale dell'ago, regolare la posizione iniziale nella schermata delle impostazioni.

- 1 **Premere** .
→ Sarà visualizzata la schermata delle impostazioni.
- 2 **Premere** .
→ Sarà visualizzata la schermata delle impostazioni di cucitura.
- 3 **Visualizzare [Regolazione indicatore di guida] della schermata delle impostazioni di cucitura.**
- 4 **Premere** .



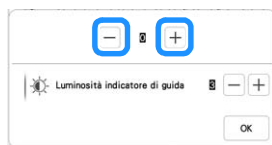

- 5 **Utilizzare**  o  **per regolare la posizione dell'indicatore di guida.**



- *  : Sposta l'indicatore di guida verso sinistra.
-  : Sposta l'indicatore di guida verso destra.

- 6 **Premere due volte**  **per tornare alla schermata originaria.**

■ Regolazione della luminosità dell'indicatore di guida

- 1 **Seguire i passaggi da 1 a 4 per visualizzare la schermata [Regolazione indicatore di guida].**
- 2 **Utilizzare**  o  **per regolare la luminosità dell'indicatore di guida.**
→ Impostare la luminosità dell'indicatore di guida da [1] (per un indicatore scuro) a [5] (per un indicatore luminosissimo) sul tessuto.



- 3 **Premere due volte**  **per tornare alla schermata originaria.**



Rotazione sugli angoli

Se si seleziona la funzione Rotazione sugli angoli, la macchina si arresta con l'ago abbassato (nel tessuto) e il piedino premistoffa si solleva automaticamente all'altezza appropriata quando si preme il pulsante "Avvio/Stop". Premendo nuovamente il pulsante "Avvio/Stop", il piedino premistoffa si abbassa automaticamente e la cucitura riprende. Questa funzione è utile per arrestare la macchina e ruotare il tessuto.

⚠ ATTENZIONE







- Quando è selezionata l'impostazione di rotazione sugli angoli, la macchina si avvia premendo il pulsante "Avvio/Stop" o il pedale reostato anche se il piedino premistoffa è stato sollevato. Mantenere le mani e altri oggetti lontano dall'ago, in caso contrario possono verificarsi lesioni personali.

📖 Promemoria

- Quando è selezionata l'impostazione di rotazione sugli angoli, è possibile modificare l'altezza del piedino premistoffa all'arresto della cucitura in base al tipo di tessuto da cucire. Premere  per visualizzare [Altezza piedino funzione pivot] della schermata delle impostazioni. Premere  o  per selezionare l'altezza. Per sollevare ancora il piedino premistoffa, aumentare l'impostazione.



💡 Nota

- Per utilizzare la funzione Rotazione sugli angoli, occorre impostare [Posizione ago - su / giù] della schermata delle impostazioni nella posizione abbassata . Quando si imposta [Posizione ago - su / giù] nella posizione sollevata ,  viene visualizzato in grigio chiaro e non può essere utilizzato.
- È possibile usare la funzione Rotazione sugli angoli soltanto con i punti in cui nell'angolo superiore sinistro della schermata è indicato il piedino premistoffa "J" o "N" o "X" (piedino per fissare). Se è selezionato un altro punto,  viene visualizzato in grigio chiaro e non è disponibile.
- Se si seleziona la funzione Rotazione sugli angoli,  e  vicino a [Altezza del piedino premistoffa] nella schermata delle impostazioni non sono disponibili e non è possibile modificare l'impostazione.

- 1 **Selezionare un punto.**

- 2** Premere  per selezionare l'impostazione di rotazione sugli angoli. (Pivot)

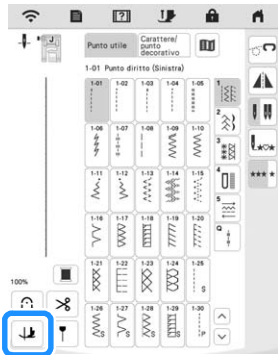

→ Il tasto appare come .

Nota

- Per utilizzare la funzione Rotazione sugli angoli, la posizione dell'ago va impostata su .

- 3** Impostare il tessuto in posizione di avvio e iniziare a cucire.

- 4** Premere il pulsante "Avvio/Stop" per arrestare la macchina nel punto in cui cambia la direzione di cucitura.

→ La macchina si arresta con l'ago nel tessuto e il piedino premistoffa si solleva.

Promemoria

- Se [Su] di [Sollevamento automatico del piedino premistoffa] nella schermata delle impostazioni della macchina è impostato su [ON], l'ago e il piedino premistoffa si sollevano all'arresto della macchina.

- 5** Ruotare il tessuto e premere il pulsante "Avvio/Stop".

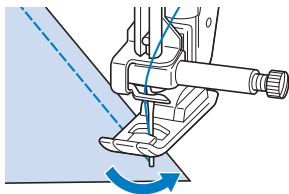

→ Il piedino premistoffa si abbassa automaticamente e la cucitura riprende.

Utilizzo della ginocchiera alzapedino

È possibile utilizzare la ginocchiera alzapedino per alzare e abbassare il piedino premistoffa con il ginocchio, lasciando entrambe le mani libere di maneggiare la stoffa.

- 1** Allineare le linguette sulla ginocchiera alzapedino alle fessure nell'innesto per ginocchiera alzapedino nella parte anteriore della macchina. Inserire completamente la barra della ginocchiera alzapedino.

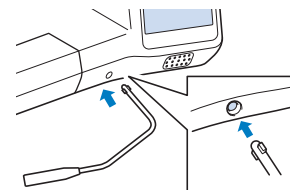

Nota

- Se non si inserisce la barra della ginocchiera alzapedino nella fessura di montaggio fino a fine corsa, potrebbe fuoriuscire durante l'uso.

- 2** Utilizzare il ginocchio per spostare la barra della ginocchiera alzapedino verso destra in modo da alzare il piedino premistoffa. Per abbassare il piedino premistoffa, riportare lentamente la ginocchiera alzapedino verso sinistra.

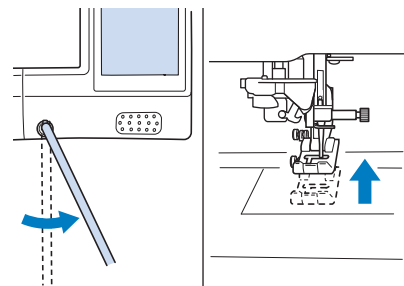

⚠ ATTENZIONE

- Assicurarsi di mantenere il ginocchio distante dalla ginocchiera alzapedino durante la cucitura. Se si spinge la ginocchiera alzapedino durante il funzionamento della macchina, l'ago potrebbe rompersi o la tensione del filo potrebbe allentarsi.

Promemoria

- Quando il piedino premistoffa è in posizione sollevata, spostare la ginocchiera alzapedino completamente verso destra e poi spostarla verso sinistra per riportare il piedino premistoffa in posizione abbassata.



Sensore di rilevamento automatico spessore tessuto (Pressione automatica del piedino premistoffa)

Un sensore interno rileva automaticamente lo spessore del tessuto e regola automaticamente la pressione del piedino premistoffa durante la cucitura per assicurare che il tessuto possa essere trasportato in modo uniforme. Il sistema di rilevamento automatico del tessuto è attivo per l'intera durata della cucitura. Questa funzione è utile per cucire tessuti spessi (pagina 69) o per la trapuntatura (pagina 78).

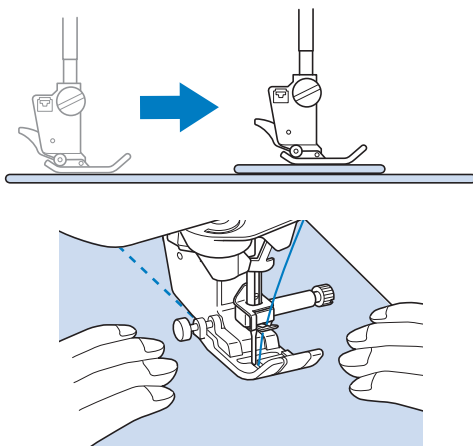
Premere  e impostare [Sensore di rilevamento automatico spessore tessuto] su [ON]. (pagina 27)





Posizione ago - Posizionamento punto

Quando [Posizione ago - Posizionamento punto] è impostato su [ON], l'ago si fermerà subito prima di penetrare nel tessuto così da permettere di controllare il punto di discesa dell'ago all'inizio della cucitura. Ogni volta che si preme  (pulsante "Posizione ago"), la posizione dell'ago passa a quella successiva. Quando [Posizione ago - Posizionamento punto] è [OFF], ogni volta che si preme  (pulsante "Posizione ago"), l'ago semplicemente si solleva e si abbassa.

Premere  e impostare [Posizione ago - Posizionamento punto] su [ON] o [OFF]. (pagina 28)

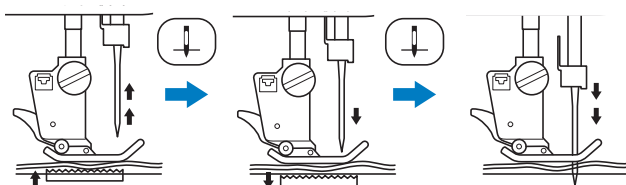
[Posizione ago - Posizionamento punto] è [ON]



* Quando l'ago è quasi abbassato, premendo  (pulsante "Posizione ago"), la griffa di trasporto si abbassa. A questo punto è possibile spostare il tessuto per regolare il punto di discesa dell'ago.

[Posizione ago - Posizionamento punto] è [OFF]

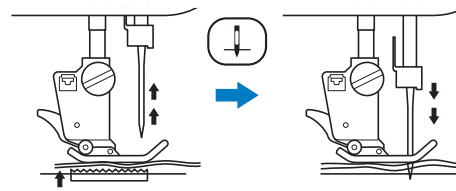

Utilizzo della placca ago per punto diritto e del piedino per punto diritto

La placca ago per punto diritto e il piedino per punto diritto possono essere utilizzati solo per punti dritti (punti con ago in posizione centrale). Utilizzare la placca ago per punto diritto e il piedino per punto diritto quando si cuce su tessuti leggeri o parti di dimensioni ridotte che tendono ad affondare nel foro della placca ago standard durante la cucitura. Il piedino per punto diritto è perfetto per ridurre l'arricciamento di tessuto leggeri. La piccola apertura sul piedino fornisce un supporto per il tessuto quando l'ago penetra nel tessuto.

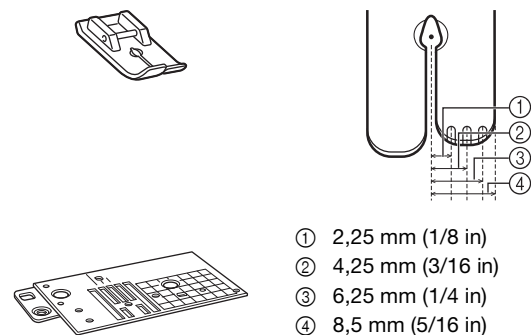

- ① 2,25 mm (1/8 in)
- ② 4,25 mm (3/16 in)
- ③ 6,25 mm (1/4 in)
- ④ 8,5 mm (5/16 in)

⚠ ATTENZIONE

- Utilizzare sempre il piedino per punto diritto insieme alla placca ago per punto diritto.

- 1 Premere  (pulsante "Posizione ago") per sollevare l'ago e spegnere l'interruttore generale.
- 2 Rimuovere il supporto del piedino premistoffa e l'ago (pagina 48, pagina 50).
- 3 Rimuovere il cestello della spolina e la placca ago. (pagina 176, pagina 177.)

4 Allineare i fori delle due viti nella placca ago per punto diritto ai due fori sulla base di montaggio della placca ago e installare la placca ago per punto diritto sulla macchina.

5 Serrare leggermente a mano la vite sul lato destro della placca ago. Quindi, utilizzare il cacciavite a disco incluso per serrare bene la vite sul lato sinistro. Infine, serrare bene la vite sul lato destro.

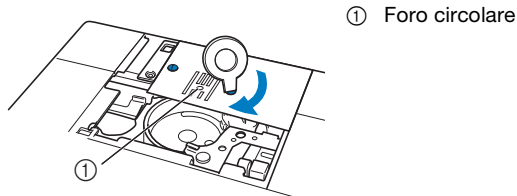

6 Montare il cestello della spolina nella posizione originale e fissare il coperchio placca ago. (pagina 176)

7 Dopo aver reinstallato il coperchio placca ago, selezionare qualsiasi punto diritto.

Nota

- Se la placca ago è stata rimossa, controllare il funzionamento della macchina per confermare il corretto completamento dell'installazione. (pagina 181)
- Se si selezionano punti non disponibili, sarà visualizzato un messaggio di errore.
- Quando la placca ago per punto diritto si trova sulla macchina, l'ago si muoverà automaticamente nella posizione centrale.

Promemoria

- Non è possibile modificare la posizione dell'ago utilizzando L/R Shift (Spostamento SX/DX).
- Fissare sempre la placca ago prima di montare il cestello della spolina nella posizione originale.

⚠ ATTENZIONE

- Ruotare lentamente il volantino verso di sé (senso antiorario) prima della cucitura e accertarsi che l'ago non sia a contatto con il piedino per punto diritto e con la placca ago per punto diritto.

8 Inserire l'ago e montare il piedino per punto diritto.

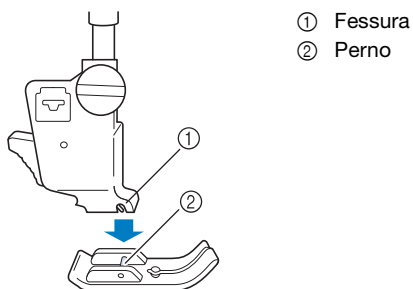

9 Accendere l'interruttore generale della macchina e iniziare a cucire.

- * Al termine della cucitura, assicurarsi di aver rimosso la placca ago per punto diritto e il piedino per punto diritto e reinstallare la placca ago standard, il coperchio placca ago e il piedino premistoffa "J".

SUGGERIMENTI UTILI PER LA CUCITURA

Suggerimenti per la cucitura

■ Cucitura di prova

Prima di iniziare il progetto di cucitura, si consiglia di cucire punti di prova utilizzando filo e tessuto uguali a quelli utilizzati per il progetto.

Mentre si controllano i risultati della cucitura, regolare la tensione del filo nonché la lunghezza e la larghezza del punto in base al numero di strati di tessuto e al punto cucito.

💡 Nota

- Altri fattori, quali lo spessore del tessuto, il materiale stabilizzatore, ecc., influiscono sul punto; pertanto, occorre sempre cucire punti di prova prima di iniziare il lavoro effettivo.
- Quando si eseguono punti a punto pieno decorativi o punti a punto pieno, è possibile che si verifichi un restringimento o una sovrapposizione dei punti; si consiglia pertanto di utilizzare un materiale stabilizzatore.

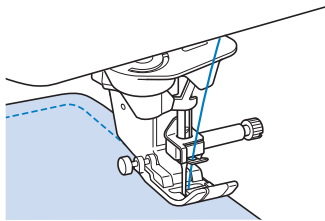

■ Cucitura di curve

Lavorare a bassa velocità mantenendo la cucitura parallela al bordo del tessuto e seguendo la curva.



Diminuire l'impostazione della lunghezza punto in modo da ottenere un punto raffinato. Lavorare a bassa velocità mantenendo la cucitura parallela al bordo del tessuto e seguendo la curva.

■ Modifica della direzione di cucitura

Arrestare la macchina. Lasciare l'ago nel tessuto e premere  (pulsante "Alzapiedino premistoffa") per sollevare il piedino premistoffa. Utilizzando l'ago come un perno centrale, ruotare il tessuto in modo da cucire in una nuova direzione. Premere  (pulsante "Alzapiedino premistoffa") per abbassare il piedino premistoffa e iniziare a cucire.

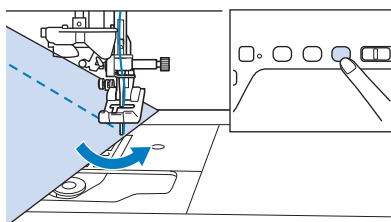

L'impostazione di rotazione sugli angoli è utile quando si modifica la direzione di cucitura. (pagina 65)

Cucitura di vari tessuti

■ Cucitura di tessuti pesanti

La macchina è in grado di cucire tessuti con spessore fino a 6 mm (circa 1/4 in). Se lo spessore di una cucitura comporta l'esecuzione di punti con il piedino ad angolo, guidare il tessuto manualmente e cucire lungo il versante in discesa.

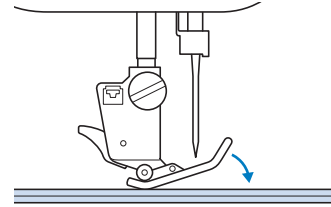

⚠ ATTENZIONE

- **Non forzare il trasporto di tessuto spesso più di 6 mm (circa 1/4 in) nella macchina. L'ago potrebbe rompersi e causare lesioni personali.**

- Se il tessuto non passa sotto il piedino premistoffa
Se il piedino premistoffa è sollevato e si sta cucendo su tessuti pesanti o multistrato che non passano agevolmente sotto il piedino, utilizzare la leva del piedino premistoffa per portare il piedino premistoffa nella posizione di massima altezza. Il tessuto potrà quindi passare sotto il piedino premistoffa.

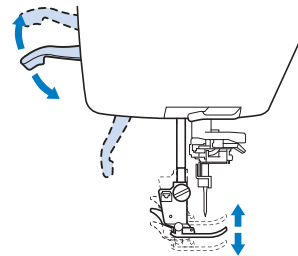

- Se il tessuto non avanza
Se il tessuto non avanza quando si inizia a cucire o quando si eseguono cuciture spesse, premere il perno di blocco del piedino premistoffa sul lato sinistro del piedino premistoffa "J".

1 Sollevare il piedino premistoffa.

- 2 Tenendo premuto il perno di blocco del piedino premistoffa sul lato sinistro del piedino premistoffa "J", premere  (pulsante "Alzapiedino premistoffa") per abbassare il piedino premistoffa.

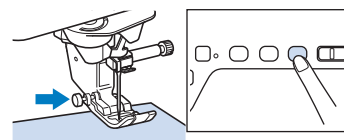

3 Rilasciare il perno di blocco del piedino premistoffa.

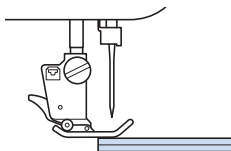

→ Il piedino premistoffa rimane diritto, permettendo l'avanzamento del tessuto.

Promemoria

- Una volta passato il punto problematico, il piedino ritorna alla posizione normale.

■ Cucitura di tessuti leggeri

Collocare carta sottile o un materiale stabilizzatore da ricamo con asporto a strappo sotto i tessuti sottili in modo da cucire più agevolmente. Dopo la cucitura, strappare delicatamente la carta o il materiale stabilizzatore.

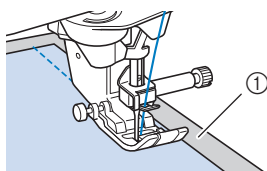

① Carta sottile

■ Cucitura di tessuti elastici

Innanzitutto imbastire insieme i pezzi di tessuto, quindi cucire senza estendere il tessuto. È inoltre possibile ottenere risultati migliori utilizzando un filo per maglieria o un punto elastico.

Promemoria

- Per ottenere i migliori risultati quando si cuciono tessuti elastici, diminuire la pressione del piedino premistoffa (pagina 27).

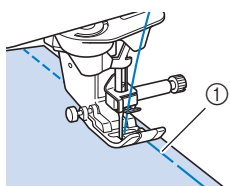

① Punto di imbastitura

■ Cucitura di pelli o tessuti in vinile

Se si cuciono tessuti che possono aderire al piedino premistoffa, ad esempio pelle o tessuti in vinile, sostituire il piedino premistoffa con il piedino doppio trasporto*, piedino antiaderente* o piedino a rullo*.

* Elementi venduti separatamente, contattare il rivenditore Brother autorizzato.

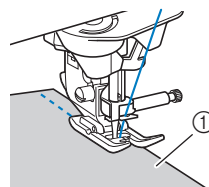

① Pelle

Se la pelle o il tessuto in vinile aderisce alla prolunga base piana, cucire con carta per fotocopie o lucida posizionata sopra la prolunga base piana in modo che il tessuto si sposti senza problemi.

Se si posiziona la carta in modo che non copra la placca ago, la carta non verrà cucita insieme al tessuto.

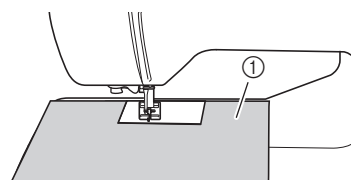

① Carta per fotocopie o lucida

Selezione di punti decorativi

Tessuto	Quando si cuce su tessuti elastici, tessuti leggeri o tessuti con ordito grezzo, applicare uno stabilizzatore sul rovescio del tessuto. In alternativa si può posizionare il tessuto su carta sottile, per esempio carta da lucido.
	<p>① Tessuto ② Stabilizzatore ③ Carta sottile</p>
Filo	#50 - #60
Ago	Con tessuti leggeri, normali o elastici: ago con punta a sfera (colore dorato) 90/14 Con tessuti pesanti: ago per macchina per cucire per uso domestico 90/14



Capitolo **3**

Punti vari



PUNTI UTILI

ATTENZIONE

- Prima di sostituire il piedino premistoffa, assicurarsi di premere  per bloccare tutti i tasti e i pulsanti, onde evitare lesioni nel caso in cui si prema il pulsante "Avvio/Stop" o qualsiasi altro pulsante e la macchina si avvii. Per i dettagli sulla sostituzione del piedino premistoffa, fare riferimento a "Sostituzione del piedino premistoffa" a pagina 50.

Punti diritti

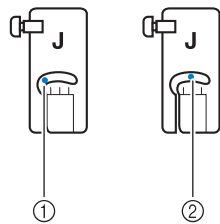
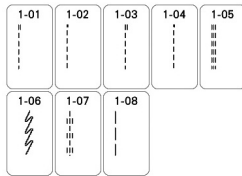

Promemoria

- Per i dettagli sui punti, fare riferimento a "TABELLA IMPOSTAZIONI DEL PUNTO" a pagina 194.



- ① Ago in posizione sinistra
- ② Ago in posizione centrale

Modifica della posizione dell'ago (solo per punti con ago in posizione sinistra o centrale)

Quando si selezionano punti con ago in posizione sinistra o centrale, è possibile utilizzare  e  nella schermata L/R Shift (Spostamento SX/DX) per modificare la posizione dell'ago. Far corrispondere la distanza dal bordo destro del piedino premistoffa all'ago più la larghezza punto, quindi allineare il bordo del piedino premistoffa al bordo del tessuto durante la cucitura per ottenere una finitura ottimale.

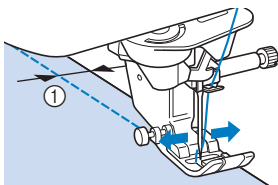

- ① Larghezza punto

Esempio: Punti con ago in posizione sinistra/centrale

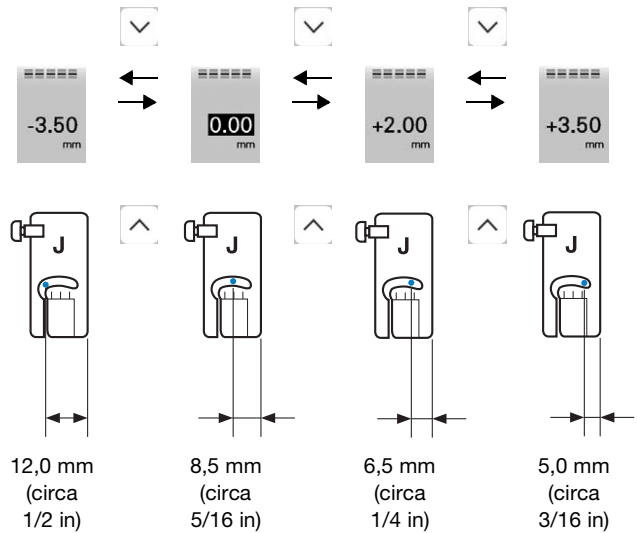

Allineamento del tessuto con un segno sulla placca ago o sullo sportello della spolina (con segno)

Durante la cucitura allineare il bordo del tessuto al segno che indica circa 5/8 in (circa 1,6 cm) sulla placca ago o sullo sportello della spolina (con segno) a seconda della posizione dell'ago (solo punti con ago in posizione sinistra o centrale).

Per punti con posizione sinistra dell'ago (Larghezza punto: 0,0 mm)

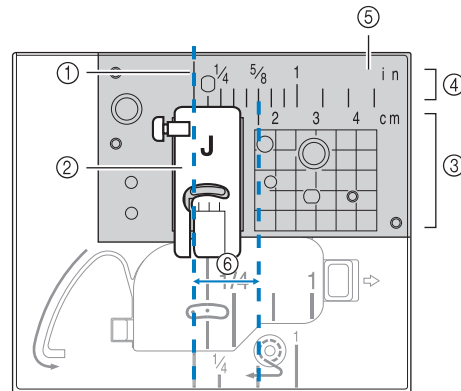

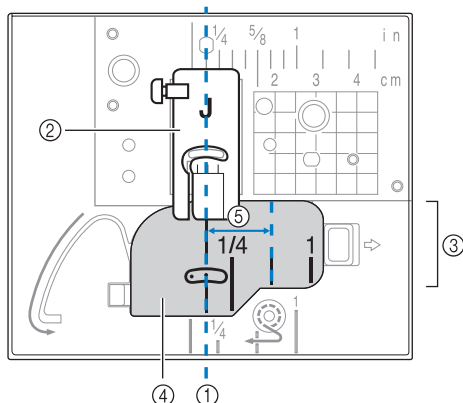

- ① Cucitura
- ② Piedino premistoffa
- ③ Centimetri
- ④ Pollici
- ⑤ Placca ago
- ⑥ 5/8 in (circa 1,6 cm)

Per punti con posizione centrale dell'ago
(Larghezza punto: 3,5 mm)



- ① Cucitura
- ② Piedino premistoffa
- ③ Pollici
- ④ Sportello della spolina (con segno)
- ⑤ 5/8 in (circa 1,6 cm)

■ Imbastitura

- 1 Selezionare  e montare il piedino premistoffa "J".
- 2 Tenere premuto  (pulsante "Punto di fermatura") o  (pulsante "Punto di rinforzo") per cucire 4 punti di rinforzo, quindi premere il pulsante "Avvio/Stop" per continuare a cucire.

Promemoria

- Prima di cucire, estrarre il filo spolina, allinearli al filo superiore, quindi tirarli verso la parte posteriore della macchina. (pagina 41) Per ottenere una cucitura pulita, tenere ferme le estremità di questi fili quando si inizia a cucire.
- È possibile impostare la lunghezza del punto tra 5 mm (circa 3/16 in) e 30 mm (circa 1-3/16 in).



① Tra 5 mm (circa 3/16 in) e 30 mm (circa 1-3/16 in)

- 3 Terminata la cucitura, cucire punti di rinforzo e tagliare i fili a una lunghezza abbondante.

■ Pince

- 1 Selezionare  e montare il piedino premistoffa "J".
- 2 Cucire un punto di fermatura all'inizio della pince, quindi cucire dall'estremità più larga all'altra estremità senza estendere il tessuto.

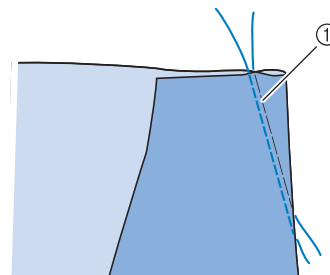

① Imbastitura

- 3 Tagliare il filo all'estremità lasciando 5 cm (circa 2 in), quindi annodare i due capi.

* Non eseguire un punto di fermatura alla fine.

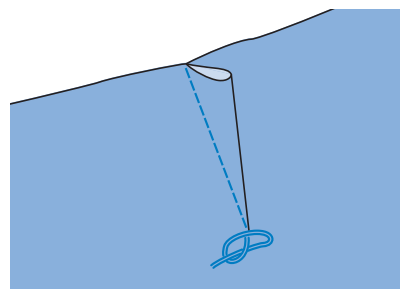

- 4 Inserire le estremità del filo nella pince con un ago per cucitura manuale.

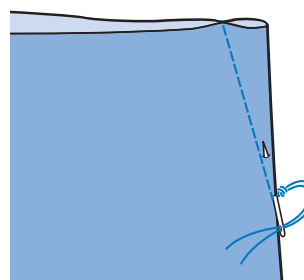

- 5 Stirare la pince da un lato in modo che si appiattisca.

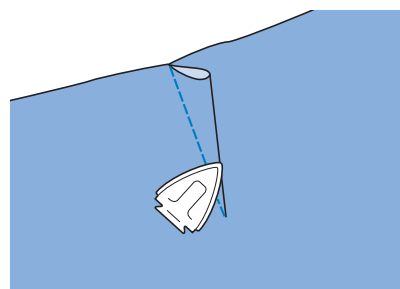

■ Arricciature

Utilizzare su punto vita di gonne, maniche di camicia, ecc.

- 1 Selezionare un punto diritto e montare il piedino premistoffa "J".

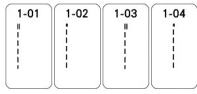

- 2 Impostare la lunghezza del punto su 4,0 mm (circa 3/16 in) e allentare la tensione del filo impostandola su circa 2,0 (tensione debole).
- 3 Estrarre i fili spolina e superiore di circa 10 cm (4 in) (pagina 41).

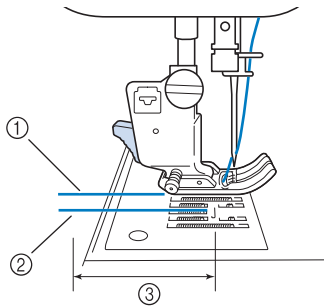

- ① Filo superiore
- ② Filo spolina
- ③ Circa 10 cm (4 in)

- 4 Cucire due file di punti diritti parallele alla linea di cucitura, quindi tagliare il filo in eccesso lasciando circa 5 cm (2 in).

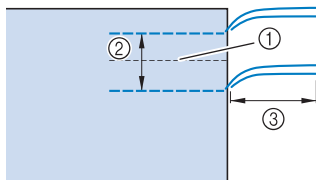

- ① Linea di cucitura
- ② 1 cm-1,5 cm (circa 3/8 in-9/16 in)
- ③ Circa 5 cm (2 in)

- 5 Tirare i fili spolina in modo da ottenere la quantità desiderata di arricciature, quindi annodare i fili.

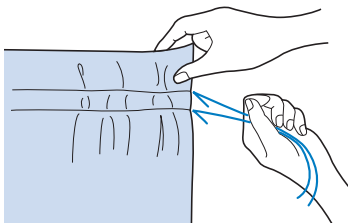

- 6 Stirare le arricciature appiattendole.

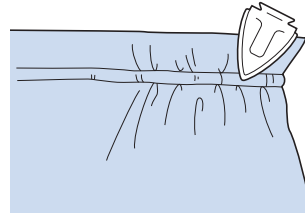

- 7 Cucire sulla linea di cucitura e rimuovere il punto di imbastitura.

■ Orlo piatto

Utilizzare per rinforzare le cuciture e rifinire accuratamente i bordi.

- 1 Selezionare  e montare il piedino premistoffa "J".

- 2 Cucire la linea di finitura, quindi tagliare metà del margine di cucitura dal lato in cui si troverà la ribattitura piatta.

* Se sono stati preselezionati il taglio automatico del filo e il punto di rinforzo automatico, saranno automaticamente cuciti punti di fermatura all'inizio della cucitura. Premere  (pulsante "Punto di rinforzo") per cucire un punto di rinforzo e tagliare automaticamente il filo alla fine della cucitura.

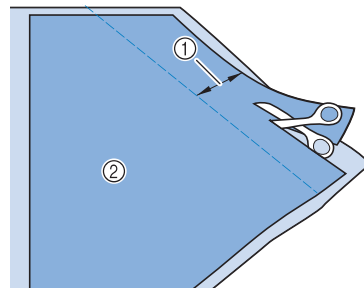

- ① Circa 1,2 cm (1/2 in)
- ② Rovescio

- 3 Spiegare il tessuto lungo la linea di finitura.

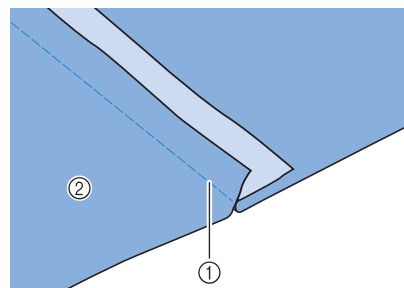

- ① Linea di finitura
- ② Rovescio

- 4** Porre entrambi i margini di cucitura dalla parte della cucitura più corta (cucitura tagliata) e stirarli.

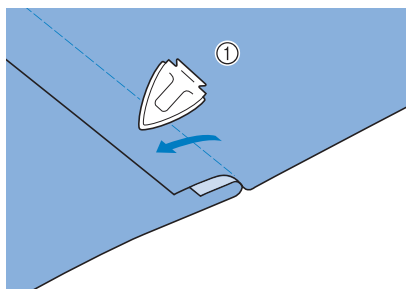

① Rovescio

- 5** Piegare il margine di cucitura più lungo attorno a quello più corto, quindi cucire il bordo della piega.

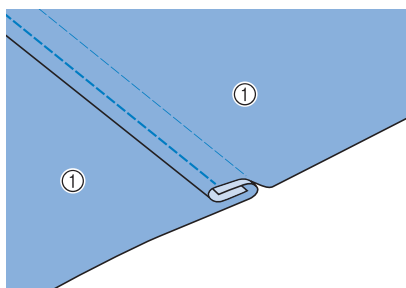

① Rovescio
Ribattitura piatta rifinita

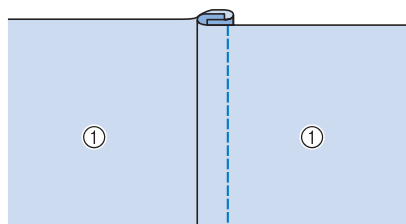

① Superficie

■ **Nervature**

- 1** Fare un segno lungo le pieghe sul rovescio del tessuto.

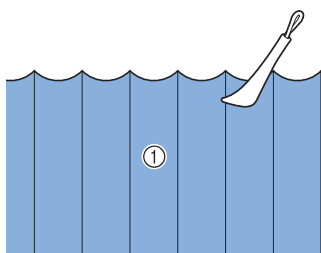

① Rovescio

- 2** Ribaltare il tessuto e stirare solo le parti piegate.

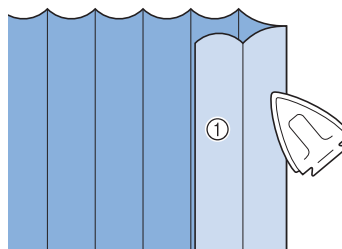

① Superficie

- 3** Selezionare  e montare il piedino premistoffa "J".

- 4** Cucire un punto diritto lungo la piega.

* Se sono stati preselezionati il taglio automatico del filo e il punto di rinforzo automatico, saranno automaticamente cuciti punti di fermatura all'inizio della cucitura. Premere  (pulsante "Punto di rinforzo") per cucire un punto di rinforzo e tagliare automaticamente il filo alla fine della cucitura.

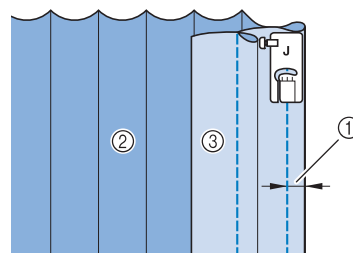

① Larghezza per la nervatura
② Rovescio
③ Superficie

- 5** Stirare le pieghe nella stessa direzione.

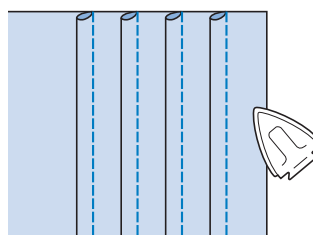

Punti zig-zag

■ Sportello della spolina con guida per cordoncino (con punto a zig-zag)

- 1 Rimuovere lo sportello della spolina dalla macchina (pagina 40).
- 2 Infilare il cordoncino attraverso il foro nello sportello della spolina con guida per cordoncino dalla parte superiore verso quella inferiore. Posizionare il filo nella fessura sul retro dello sportello della spolina con guida per cordoncino.

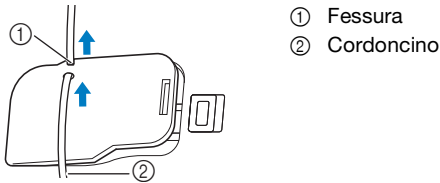

- 3 Far scattare lo sportello della spolina con guida per cordoncino in posizione, assicurandosi che il cordoncino possa essere scorrere liberamente.

* Assicurarsi che non vi siano restrizioni nello scorrere del filo.

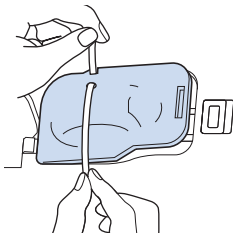

- 4 Impostare la larghezza zig-zag da 2,0 - 2,5 mm (circa 1/16 - 3/32 in).
- 5 Montare il piedino premistoffa "N".
- 6 Posizionare il lato diritto del tessuto verso l'alto sopra il cordoncino e il cordoncino verso il retro della macchina sotto il piedino premistoffa.

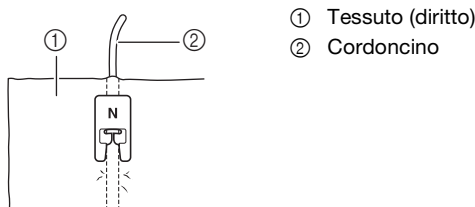

- 7 Abbassare il piedino premistoffa e iniziare a cucire per eseguire una finitura decorativa.

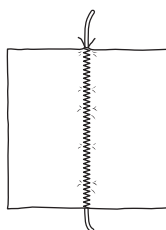

Sopraggitto

Cucire punti sopraggitto lungo i bordi del tessuto per evitare che si sfilaccino.

📖 Promemoria

- Per i dettagli sui punti, fare riferimento a "TABELLA IMPOSTAZIONI DEL PUNTO" a pagina 194.

■ Utilizzo del piedino per sopraggitto "G"

- 1 Selezionare un punto.



- 2 Montare il piedino per sopraggitto "G".



⚠️ ATTENZIONE

- Quando si utilizza il piedino per sopraggitto "G", accertarsi di selezionare un punto che può essere utilizzato con il piedino per sopraggitto "G". Se si cuce con il punto errato, l'ago potrebbe colpire il piedino premistoffa, piegando l'ago o danneggiando il piedino premistoffa.

- 3 Posizionare il tessuto con il bordo contro la guida del piedino premistoffa, quindi abbassare la leva del piedino premistoffa.

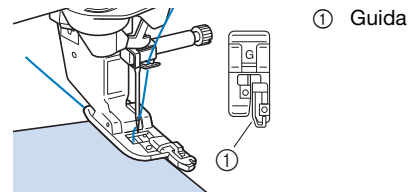

- 4 Ruotare il volantino verso di sé (in senso antiorario). Controllare che l'ago non tocchi il piedino premistoffa.

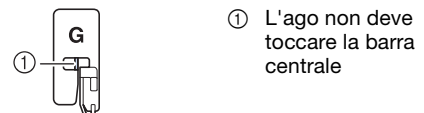

- 5 Cucire con l'orlo del tessuto contro la guida del piedino premistoffa.

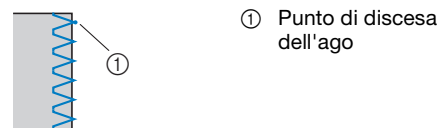

⚠ ATTENZIONE

- Tirare il tessuto all'indietro terminata la cucitura. Tirando il tessuto lateralmente o in avanti si rischia di danneggiare il perno del piedino premistoffa.
- Se il filo si ingarbuglia sul piedino premistoffa, rimuovere il filo ingarbugliato e sollevare la leva del piedino premistoffa per rimuovere il piedino. Se si solleva il piedino premistoffa mentre il filo è ingarbugliato, si potrebbe danneggiare.

- 6 Premere il pulsante "Avvio/Stop" per interrompere la cucitura quando si è finito e sollevare il piedino premistoffa e l'ago per tirare il tessuto sotto il piedino premistoffa verso il retro della macchina.

■ Utilizzo del piedino per zig-zag "J"

- 1 Selezionare un punto.



- 2 Montare il piedino per zig-zag "J".

- 3 Cucire lungo il bordo del tessuto con l'ago che scende oltre il bordo a destra.

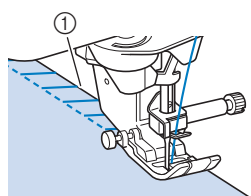

① Punto di discesa dell'ago

💡 Nota

- È possibile eseguire la regolazione di precisione dei punti sul tessuto con "L/R Shift (Spostamento SX/DX)". Prima di cucire il progetto, cucire punti di prova utilizzando le medesime condizioni del progetto effettivo.

Trapuntatura

Con questa macchina è possibile creare pregevoli trapunte velocemente e facilmente. Per trapuntare risulta estremamente pratico utilizzare la ginocchiera alzapiedino e il pedale reostato, che consentono di usare le mani per compiere altre operazioni ("Utilizzo del pedale reostato" a pagina 58 e/o "Utilizzo della ginocchiera alzapiedino" a pagina 66). I 30 punti per trapuntatura da Q-01 a Q-30 e i punti utili con "P" o "Q" indicata sul tasto sono utili per la trapuntatura.

Le lettere "P" o "Q" nella parte inferiore della visualizzazione del tasto indicano che i punti sono destinati alla trapuntatura ("Q") o all'impuntura ("P").

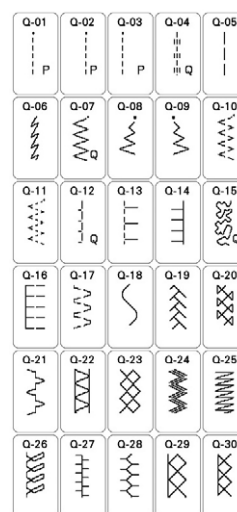

📌 Promemoria

- Quando si seleziona un punto nella categoria Punti per trapuntatura (solo i punti per trapuntatura contrassegnati da "Q"), è possibile impostare punti più sottili rispetto a quelli disponibili nelle altre categorie.
- Per i dettagli sui punti, fare riferimento a "TABELLA IMPOSTAZIONI DEL PUNTO" a pagina 194.

■ Impuntura

L'impuntura comporta l'esecuzione di una cucitura di unione tra due parti di tessuto. Quando si tagliano pezzi di stoffa da utilizzare per i settori di trapunta, calcolare un margine di cucitura di 6,5 mm (circa 1/4 in).

- 1 Selezionare un punto e montare il piedino premistoffa "J".



2 Allineare il bordo del tessuto al bordo del piedino premistoffa e iniziare a cucire.

* Per cucire un margine di cucitura di 6,5 mm (circa 1/4 in) lungo il bordo sinistro del piedino

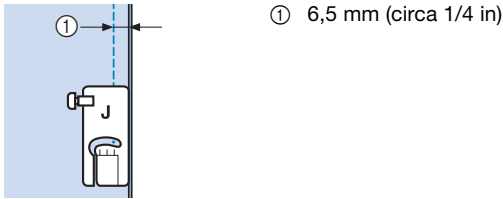

premistoffa avendo selezionato  (Q-02), la larghezza (posizione dell'ago) deve essere impostata su 5,50 mm (circa 7/32 in).

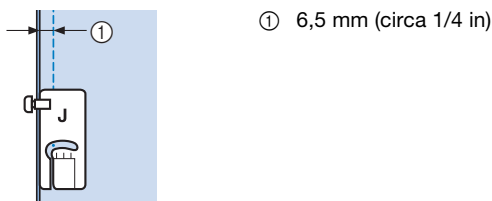

* Per cucire un margine di cucitura di 6,5 mm (circa 1/4 in) lungo il bordo sinistro del piedino

premistoffa avendo selezionato , la larghezza deve essere impostata su 1,50 mm (circa 1/16 in).



* Per modificare la posizione dell'ago, utilizzare i tasti  o  nella schermata L/R Shift (Spostamento SX/DX).



Promemoria

- Se si seleziona Q-01 (centrale, L/R Shift (Spostamento SX/DX) a 3,5 mm), se si imposta l'indicatore di guida a 10,0 mm (3,5 mm più 6,5 mm, prossimo a 1/4 in), è possibile eseguire l'impuntura facendo riferimento all'indicatore di guida.

Impuntura utilizzando il piedino per trapuntatura da 1/4 con guida

Questo piedino per trapuntatura consente di cucire con precisione un margine di cucitura di 1/4 in o 1/8 in. Si può utilizzare per impunturare insieme una trapunta o per l'impuntura.

1 Premere  e montare il piedino per trapuntatura da 1/4 con guida.

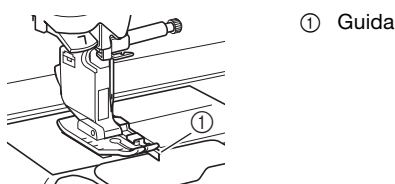

2 Utilizzare la guida e i segni sul piedino premistoffa per cucire con precisione i margini di cucitura.

Impuntura di un margine di cucitura di 1/4 in

Cucire tenendo l'orlo del tessuto contro la guida.

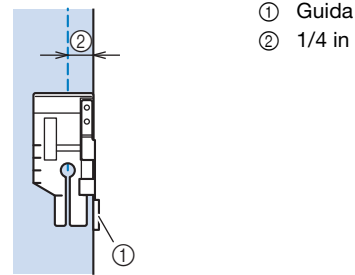

Promemoria

- Per posizionare con precisione il tessuto, fare riferimento a "Allineamento del tessuto con un segno sulla placca ago o sullo sportello della spolina (con segno)" a pagina 72.

Creazione di un margine di cucitura preciso

Utilizzare il segno sul piedino per iniziare, finire o ruotare sugli angoli di 1/4 in dal bordo del tessuto.

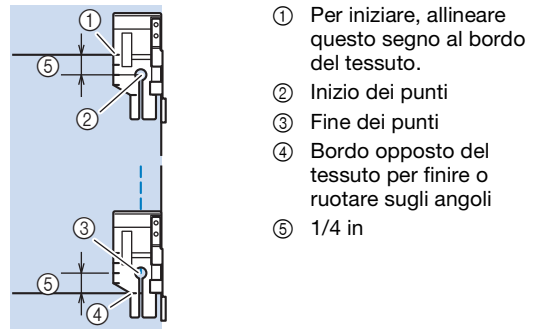

Promemoria

- Per i dettagli sulla rotazione sugli angoli, fare riferimento a "Rotazione sugli angoli" a pagina 65.

Trapuntatura con impuntura, 1/8 in

Cucire con il bordo del tessuto allineato al lato sinistro della sezione anteriore del piedino premistoffa.

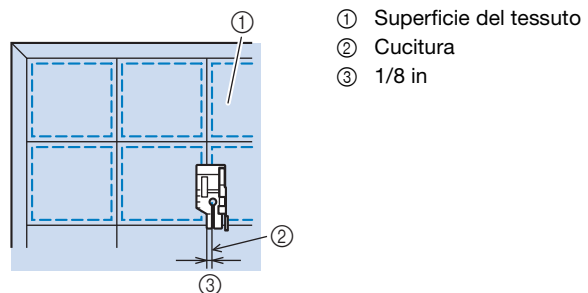

Trapuntatura

La trapuntatura consiste nel cucire insieme la parte superiore, la ribattitura e il rivestimento della trapunta. È possibile cucire la trapunta con il piedino doppio trasporto in modo da impedire lo scivolamento delle varie parti. Il piedino doppio trasporto è dotato di una cinghia motorizzata che si muove insieme alle griffe di trasporto nella placca ago durante la cucitura. Per trapuntare su una linea dritta, utilizzare il piedino doppio trasporto e la placca ago per punto dritto.

1 Selezionare un punto.



2 Montare il piedino doppio trasporto (pagina 51).

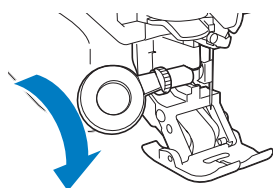

3 Posizionare una mano su ciascun lato del piedino premistoffa in modo da tenere in modo saldo il tessuto mentre si cuce.

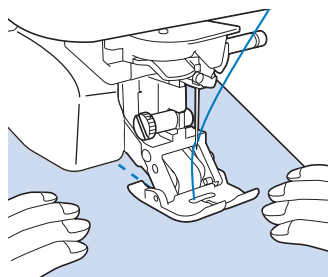

Promemoria

- Eseguire la cucitura con velocità da lenta a media.
- Verificare sempre che il progetto di trapuntatura sia imbastito in modo corretto prima di iniziare a cucire.

■ Applicazioni

1 Utilizzare il materiale stabilizzatore biadesivo per fissare l'applicazione al tessuto di base.

2 Selezionare .

3 Montare il piedino per zig-zag "J".

4 Ruotare il volantino verso di sé (in senso antiorario) e iniziare a cucire intorno al bordo dell'applicazione, verificando che l'ago scenda appena al di fuori dell'applicazione.

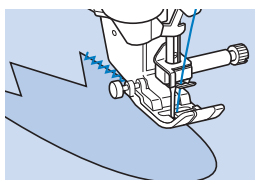

Quando si cuce attorno agli angoli, arrestare la macchina con l'ago nel tessuto appena al di fuori dell'applicazione, sollevare la leva del piedino premistoffa e girare il tessuto quanto basta per cambiare la direzione di cucitura.

■ Trapuntatura con punti pieni

Per ottenere un migliore controllo del tessuto, per cucire con il punto pieno utilizzare il pedale reostato. Impostare la leva di regolazione velocità per il controllo della larghezza del punto per effettuare minime variazioni nella larghezza del punto durante la cucitura.

1 Collegare il pedale reostato (pagina 58).

2 Selezionare e montare il piedino premistoffa "J".

3 Premere nella schermata della lunghezza per diminuire la lunghezza del punto.



Promemoria

- L'impostazione varia a seconda del tipo di tessuto e dello spessore del filo; tuttavia, la lunghezza ottimale per il punto pieno è compresa tra 0,3 e 0,5 mm (circa tra 1/64 e 1/32 in).

4 Premere per utilizzare la leva di regolazione velocità per il controllo della larghezza del punto.

5 Impostare [Regolazione ampiezza zig-zag] su [ON].



6 Premere .

→ Il display tornerà alla schermata originale.

7 Mentre si cuce, far scorrere il regolatore della velocità di cucitura per regolare la larghezza del punto.

* Regolare la velocità di cucitura con il pedale reostato.

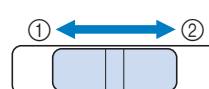

- ① più stretto
- ② più largo

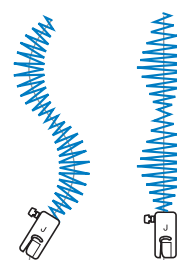

8 Al termine della cucitura riportare [Regolazione ampiezza zig-zag] su [OFF].



■ Trapuntatura a mano libera

Quando si esegue una trapuntatura a mano libera, la griffa di trasporto può essere abbassata premendo , in modo che il tessuto possa muoversi liberamente in ogni direzione.

Per la trapuntatura a mano libera, utilizzare il piedino per trapuntatura a moto libero "C" o il piedino a punta aperta per trapuntatura a mano libera "O" a seconda del punto selezionato e impostare la macchina in modalità Cucitura a moto libero. In questo modo, il piedino premistoffa si solleva all'altezza necessaria per l'esecuzione della cucitura a moto libero.

Consigliamo di collegare il pedale reostato e di cucire a una velocità uniforme. È possibile regolare la velocità di cucitura mediante la leva di regolazione velocità sulla macchina.

Promemoria

- Con il piedino per trapuntatura a mano libera, regolare la velocità di trasporto del tessuto in modo che corrisponda alla velocità di cucitura. Se si sposta il tessuto più velocemente rispetto alla velocità di cucitura, l'ago si potrebbe rompere o si potrebbero provocare danni.
- Quando si inizia a cucire, il sensore interno rileva lo spessore del tessuto e il piedino per trapuntatura si solleva all'altezza specificata nella schermata delle impostazioni della macchina. Premere  per visualizzare [Altezza piedino in free motion] della schermata delle impostazioni. Premere  o  per selezionare l'altezza di sollevamento del piedino per trapuntatura.



- Quando si seleziona il punto Q-01 o 1-31, il piedino per trapuntatura a moto libero "C" è indicato nell'angolo superiore sinistro della schermata. Quando si selezionano gli altri punti, il piedino a punta aperta per trapuntatura a mano libera "O" è indicato nella schermata.

□ Utilizzo del piedino per trapuntatura a moto libero "C" (in dotazione con alcuni modelli)

Utilizzare il piedino per trapuntatura a moto libero "C" con la placca ago per punto diritto per la cucitura a moto libero.

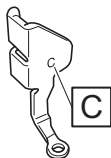

Piedino per trapuntatura a moto libero "C"

⚠ ATTENZIONE

- Quando si usa il piedino per trapuntatura a moto libero "C", utilizzare la placca ago per punto diritto. Se si sposta l'ago in una posizione diversa dalla posizione centrale, l'ago si potrebbe rompere provocando lesioni personali.

1 Montare la placca ago per punto diritto (pagina 67).

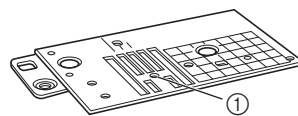

① Foro circolare

2 Selezionare un punto.

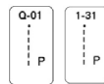

3 Premere per impostare la macchina in modalità Cucitura a moto libero.



→ Il tasto viene visualizzato come , il piedino per trapuntatura si solleva all'altezza necessaria e la griffa di trasporto si abbassa per eseguire la cucitura a moto libero.



① Piedino per trapuntatura a moto libero "C"

4 Rimuovere il supporto del piedino premistoffa (pagina 50).

5 Montare il piedino per trapuntatura a moto libero "C" sulla parte anteriore con la vite del supporto del piedino premistoffa allineata alla fessura nel piedino per trapuntatura.

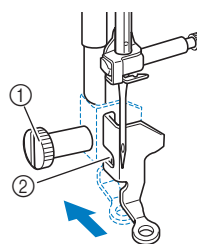

① Vite del supporto del piedino premistoffa
② Fessura

Nota

- Assicurarsi che il piedino per trapuntatura sia montato correttamente e che non sia inclinato.

6 Tenere in posizione il piedino per trapuntatura con la mano destra, quindi serrare la vite del supporto del piedino premistoffa utilizzando il cacciavite a disco con la mano sinistra.

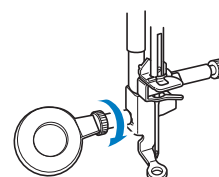

⚠ ATTENZIONE

- Assicurarsi di aver serrato bene le viti con il cacciavite a disco. In caso contrario, l'ago potrebbe colpire il piedino per trapuntatura e piegarsi o rompersi.

- 7** Utilizzare entrambe le mani per tendere il tessuto, quindi muovere il tessuto a una velocità regolare in modo da cucire punti uniformi della lunghezza di circa 2,0 - 2,5 mm (circa 1/16 - 3/32 in).

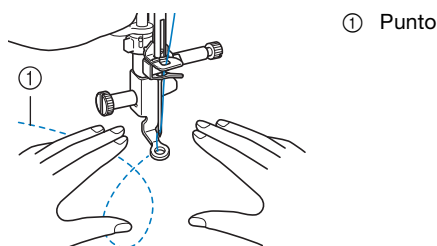

- 8** Premere  per annullare la modalità Cucitura a moto libero.

→ Ruotare il volantino verso di sé (senso antiorario) per sollevare la griffa di trasporto.

- 9** Al termine della cucitura, assicurarsi di aver rimosso la placca ago per punto diritto e il piedino premistoffa "C" e reinstallare la placca ago standard e il coperchio placca ago.

💡 Nota

- Il piedino a punta aperta per trapuntatura a mano libera "O" può essere utilizzato anche con la placca ago per punto diritto. Si consiglia di utilizzare il piedino a punta aperta per trapuntatura a mano libera "O" con la cucitura a moto libero di tessuti dallo spessore irregolare.

- **Utilizzo del piedino a punta aperta per trapuntatura a mano libera "O"**

Il piedino a punta aperta per trapuntatura a mano libera "O" si utilizza per la trapuntatura a mano libera con punti zig-zag o decorativi o per la trapuntatura a mano libera di linee diritte su tessuti dallo spessore irregolare. È possibile cucire qualsiasi punto con il piedino a punta aperta per trapuntatura a mano libera "O". Per i dettagli sui punti utilizzabili, fare riferimento a "TABELLA IMPOSTAZIONI DEL PUNTO" a pagina 194.

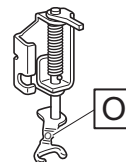

Piedino a punta aperta per trapuntatura a mano libera "O"

- 1** Premere  per impostare la macchina in modalità Cucitura a moto libero.

→ Il tasto viene visualizzato come , il piedino per trapuntatura si solleva all'altezza necessaria e la griffa di trasporto si abbassa per eseguire la cucitura a moto libero.

- 2** Selezionare un punto.

- 3** Rimuovere il supporto del piedino premistoffa (pagina 50).

- 4** Montare il piedino a punta aperta per trapuntatura a mano libera "O" posizionando il perno del piedino per trapuntatura sopra la vite morsetto ago e allineando la parte inferiore sinistra del piedino per trapuntatura e la barra del piedino.

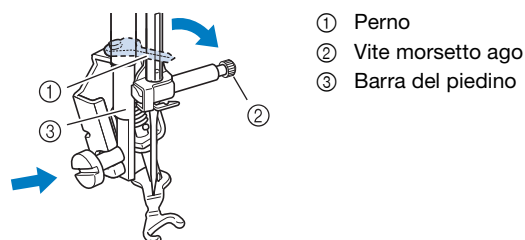

💡 Nota

- Assicurarsi che il piedino per trapuntatura non sia inclinato.

- 5** Tenere in posizione il piedino per trapuntatura con la mano destra, quindi serrare la vite del supporto del piedino premistoffa utilizzando il cacciavite a disco con la mano sinistra.

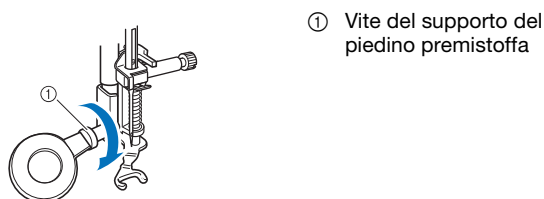

⚠ ATTENZIONE

- Assicurarsi di aver serrato bene le viti con il cacciavite a disco. In caso contrario, l'ago potrebbe colpire il piedino per trapuntatura e piegarsi o rompersi.

- 6** Utilizzare entrambe le mani per tendere il tessuto, quindi muovere il tessuto a una velocità regolare in modo da cucire punti uniformi della lunghezza di circa 2,0 - 2,5 mm (circa 1/16 - 3/32 in).

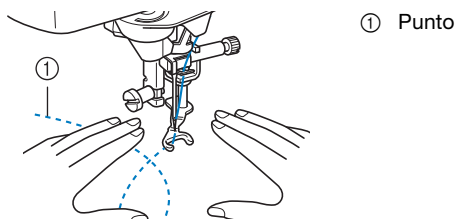

- 7** Premere per annullare la modalità Cucitura a moto libero.

→ Ruotare il volantino verso di sé (senso antiorario) per sollevare la griffa di trasporto.

■ Trapuntatura a eco utilizzando il piedino per trapuntatura a eco a moto libero "E" (in dotazione con alcuni modelli)

La cucitura di linee di trapuntatura equidistanti intorno a un motivo è chiamata trapuntatura a eco. Le linee di trapuntatura, che vengono visualizzate come cerchi concentrici che si allontanano dal motivo, sono la caratteristica distintiva di questo tipo di trapuntatura. Utilizzare il piedino per trapuntatura a eco a moto libero "E" per eseguire la trapuntatura a eco. Utilizzando la misura indicata sul piedino premistoffa come guida, cucire intorno al motivo a un intervallo fisso. Consigliamo di collegare il pedale reostato e di cucire a una velocità uniforme.

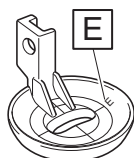

Misure sul piedino per trapuntatura a eco a moto libero "E"

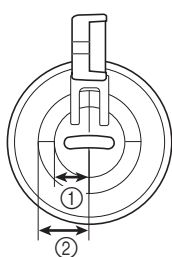

- ① 6,4 mm (circa 1/4 in)
- ② 9,5 mm (circa 3/8 in)

- 1** Selezionare .

- 2** Premere per impostare la macchina in modalità Cucitura a moto libero.

→ Il tasto viene visualizzato come , il piedino per trapuntatura si solleva all'altezza necessaria e la griffa di trasporto si abbassa per eseguire la cucitura a moto libero.

- 3** Rimuovere il supporto del piedino premistoffa e montare l'adattatore. (pagina 50)

- 4** Posizionare il piedino per trapuntatura a eco a moto libero "E" sul lato sinistro della barra del piedino allineando i fori del piedino per trapuntatura e la barra del piedino.

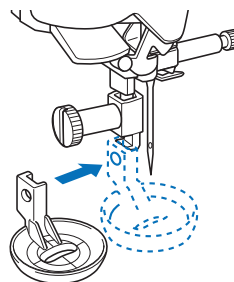

- 5** Serrare la vite con il cacciavite (grande) in dotazione.

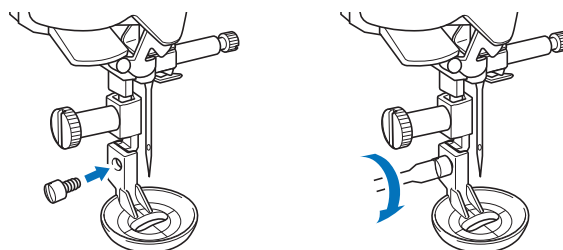

⚠ ATTENZIONE

- Serrare bene le viti con il cacciavite (grande) in dotazione. In caso contrario, l'ago potrebbe colpire il piedino per trapuntatura e piegarsi o rompersi.

- 6** Utilizzando la misura sul piedino per trapuntatura come guida, cucire la trapuntatura a eco intorno al motivo.

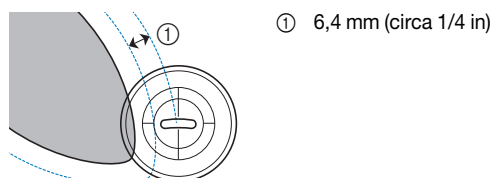
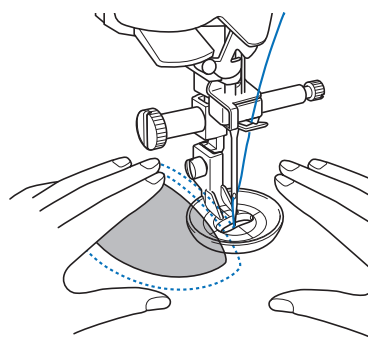

Progetto finito

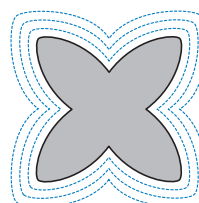

7 Premere  per annullare la modalità Cucitura a moto libero.

→ Ruotare il volantino verso di sé (senso antiorario) per sollevare la griffa di trasporto.

Punti orlo invisibile

Fissare la parte inferiore di gonne e pantaloni con un orlo invisibile.

 **Promemoria**

- Quando le dimensioni di parti cilindriche sono troppo piccole per spostarsi sul braccio o la lunghezza è troppo corta, il tessuto non avanza e non è possibile ottenere i risultati desiderati.
- Per i dettagli sui punti, fare riferimento a “TABELLA IMPOSTAZIONI DEL PUNTO” a pagina 194.

1 Girare la gonna o i pantaloni al rovescio.

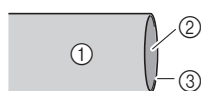

- ① Rovescio del tessuto
- ② Diritto del tessuto
- ③ Parte inferiore del tessuto

2 Piegarle la parte inferiore del tessuto alla lunghezza desiderata per l'orlo, quindi premere.

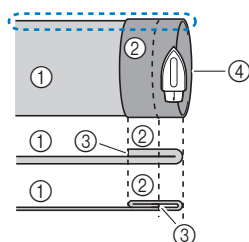

- ① Rovescio del tessuto
- ② Diritto del tessuto
- ③ Parte inferiore del tessuto
- ④ Lunghezza desiderata per l'orlo

<Tessuto pesante>
<Tessuto normale>

<Visto di lato>

3 Con un gesso da sarto, segnare il tessuto a circa 5 mm (3/16 in) dal margine del tessuto, quindi imbastirlo.

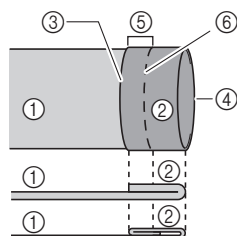

- ① Rovescio del tessuto
- ② Diritto del tessuto
- ③ Parte inferiore del tessuto
- ④ Lunghezza desiderata per l'orlo
- ⑤ 5 mm (3/16 in)
- ⑥ Imbastitura

<Tessuto pesante>
<Tessuto normale>

<Visto di lato>

4 Piegarle il tessuto (sul lato diritto) lungo l'imbastitura.

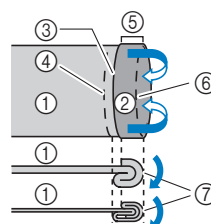

- ① Rovescio del tessuto
- ② Diritto del tessuto
- ③ Parte inferiore del tessuto
- ④ Lunghezza desiderata per l'orlo
- ⑤ 5 mm (3/16 in)
- ⑥ Imbastitura
- ⑦ Punto di imbastitura

<Tessuto pesante>
<Tessuto normale>

<Visto di lato>

5 Aprire il margine del tessuto e posizionare il tessuto con il rovescio rivolto verso l'alto.

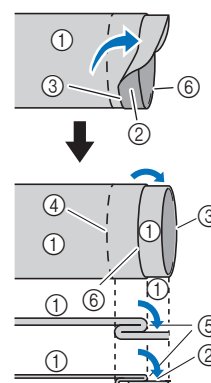

- ① Rovescio del tessuto
- ② Diritto del tessuto
- ③ Margine del tessuto
- ④ Margine desiderato dell'orlo
- ⑤ Punto di imbastitura
- ⑥ Imbastitura

<Tessuto pesante>
<Tessuto normale>

<Visto di lato>

6 Selezionare un punto.



7 Montare il piedino per orlo invisibile "R".



8 Togliere la prolunga base piana per utilizzare il braccio libero.

9 Far scorrere il tessuto da cucire sul braccio libero, assicurandosi che il tessuto avanzi correttamente, quindi iniziare a cucire.

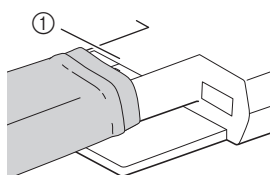

- ① Braccio libero

- 10** Posizionare il tessuto con il margine dell'orlo piegato contro la guida del piedino premistoffa, quindi abbassare la leva del piedino premistoffa.

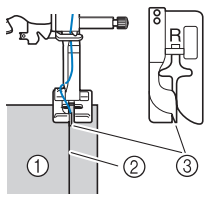

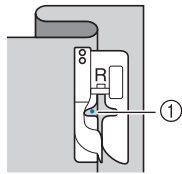

- ① Rovescio del tessuto
- ② Piega dell'orlo
- ③ Guida

- 11** Regolare la larghezza del punto finché l'ago prende appena la piega dell'orlo. (pagina 62)



- ① Punto di discesa dell'ago

Quando si modifica il punto di discesa dell'ago, sollevare l'ago e utilizzare  e  per specificare il punto di discesa dell'ago. (L'impostazione della larghezza del punto non è espressa né in millimetri né in pollici.)

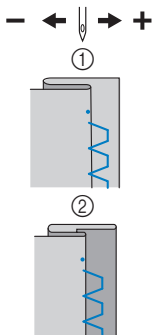

- ① Tessuto pesante
- ② Tessuto normale

Promemoria

- I punti orlo invisibile non possono essere cuciti se il punto di discesa dell'ago sinistro non prende la piega. Se l'ago prende troppo la piega, la cucitura visibile sul dritto del tessuto risulterà molto larga, con una finitura meno pregevole.

- 12** Cucire con la piega dell'orlo contro la guida del piedino premistoffa.

- 13** Premere il pulsante "Avvio/Stop" per interrompere la cucitura quando si è finito e sollevare il piedino premistoffa e l'ago per tirare il tessuto sotto il piedino premistoffa verso il lato sinistro della macchina.

- 14** Rimuovere i punti di imbastitura e girare il tessuto con il dritto all'esterno.

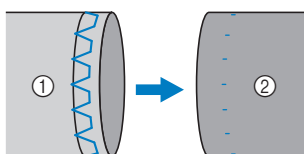

- ① Rovescio del tessuto
- ② Dritto del tessuto

Se l'ago prende troppa piega dell'orlo

L'ago è troppo lontano a sinistra.

Premere  per diminuire la larghezza del punto in modo che l'ago prenda appena la piega dell'orlo.



<Tessuto pesante>

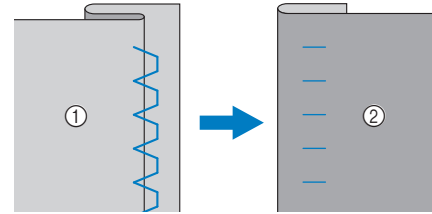

<Tessuto normale>

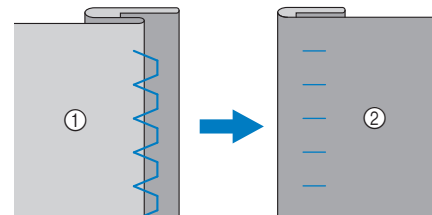

- ① Rovescio del tessuto
- ② Dritto del tessuto

Punti orlo a conchiglia

Le arricciature che sembrano conchiglie sono dette "orli conchiglia". Si utilizzano per decorare finiture, la parte anteriore di bluse o polsini fatti di tessuti sottili.

Promemoria

- Per i dettagli sui punti, fare riferimento a "TABELLA IMPOSTAZIONI DEL PUNTO" a pagina 194.

- 1 Disegnare linee equidistanti lungo lo sbieco e piegare il tessuto lungo le linee.

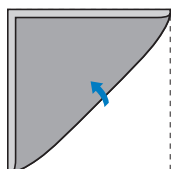

- 2 Selezionare  e aumentare la tensione del filo.

- 3 Montare il piedino per zig-zag "J".

- 4 Cucire controllando che l'ago scenda leggermente oltre il bordo del tessuto.

Continuare a piegare il tessuto una piega alla volta lungo la linea, quindi cucirlo.

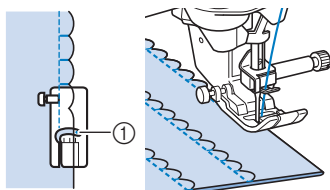

① Punto di discesa dell'ago

- 5 Terminata la cucitura, rimuovere il tessuto. Aprire il tessuto e stirare le pieghe all'inghiù verso un lato.

Punti smerlo

Il punto decorativo ripetuto a forma d'onda che simula tante conchiglie viene denominato "smerlo". Si utilizza sui colletti delle bluse e per decorare i bordi dei lavori.

Promemoria

- Per i dettagli sui punti, fare riferimento a "TABELLA IMPOSTAZIONI DEL PUNTO" a pagina 194.

- 1 Selezionare .

- 2 Montare il piedino per monogrammi "N".

- 3 Cucire lungo il bordo del tessuto, facendo attenzione a non cucire direttamente sul bordo del tessuto.

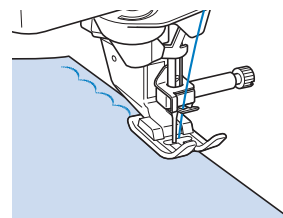

- 4 Tagliare lungo i punti.

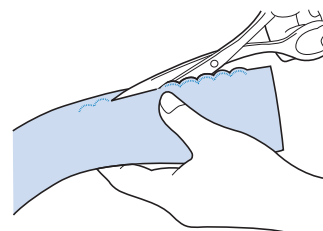

- Prestare attenzione a non tagliare i punti.

Punti smock

Il punto decorativo creato cucendo o ricamando sopra le arricciature è detto "smock". Si utilizza per decorare la parte anteriore di bluse o polsini.

Il punto smock aggiunge consistenza ed elasticità al tessuto.

Promemoria

- Per i dettagli sui punti, fare riferimento a "TABELLA IMPOSTAZIONI DEL PUNTO" a pagina 194.

- 1 Selezionare il punto diritto e regolare la lunghezza del punto su 4,0 mm (3/16 in), quindi ridurre la tensione del filo.

- 2 Montare il piedino per zig-zag "J".

- 3 Cucire punti paralleli a intervalli di 1 cm (3/8 in) e tirare i fili spolina per creare arricciature.

Stirare le arricciature appiattendole.

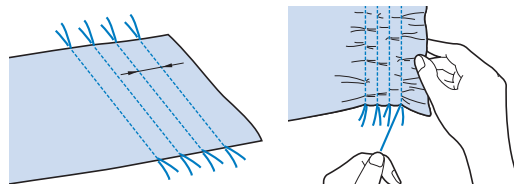

- 4 Selezionare un punto.

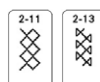

5 Cucire tra i punti diritti ed estrarre i fili per i punti diritti.

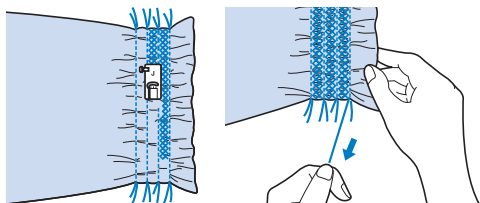

Punto a giorno

I punti attraverso una cucitura aperta sono detti "punto a giorno". Si utilizza su bluse e abbigliamento per bambini. Il punto è più decorativo se si utilizza filo più spesso.

Promemoria

- Per i dettagli sui punti, fare riferimento a "TABELLA IMPOSTAZIONI DEL PUNTO" a pagina 194.

- 1 Utilizzare un ferro da stiro per piegare due pezzi di tessuto lungo le rispettive cuciture.
- 2 Imbastire i due pezzi di tessuto, separati di circa 4 mm (3/16 in), su carta sottile o su un foglio di stabilizzatore idrosolubile.

Disegnando una linea nella parte centrale della carta sottile o dello stabilizzatore idrosolubile, si agevola la cucitura.

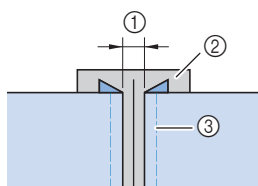

- ① Circa 4 mm (3/16 in)
- ② Carta sottile o stabilizzatore idrosolubile
- ③ Punto di imbastitura

3 Selezionare un punto.



- 4 Montare il piedino per zig-zag "J".
- 5 Impostare la larghezza del punto su 7,0 mm (1/4 in).
- 6 Cucire con il centro del piedino premistoffa allineato al centro dei due pezzi di tessuto.

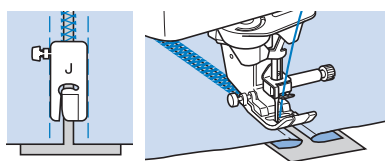

7 Terminata la cucitura, rimuovere la carta.

Applicazione di nastri o elastici

Promemoria

- Per i dettagli sui punti, fare riferimento a "TABELLA IMPOSTAZIONI DEL PUNTO" a pagina 194.

- 1 Selezionare un punto diritto e montare il piedino premistoffa "J".
- 2 Impostare la lunghezza del punto su 4,0 mm (circa 3/16 in) e allentare la tensione del filo superiore impostandola su 2,0 (pagina 62).

Promemoria

- Assicurarsi che non siano selezionate le funzioni di punti di rinforzo automatici e di taglio automatico .

- 3 Cucire due file di punti diritti sul diritto del tessuto, quindi tirare il filo spolina per ottenere la quantità necessaria di arricciature.

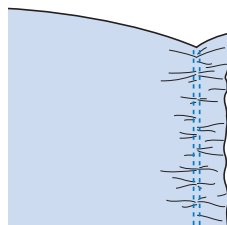

Promemoria

- Prima di eseguire il punto diritto, ruotare il volantino verso di sé (senso antiorario) e tirare verso l'alto il filo spolina. Tenendo la parte superiore e il filo spolina, estrarre una gugiata di filo dal retro della macchina. (Assicurarsi che il piedino premistoffa sia sollevato.)

- 4 Posizionare il nastro sopra l'arricciatura e tenerlo in posizione con spilli di imbastitura.

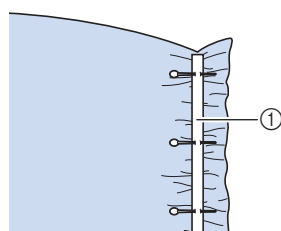

① Nastro

5 Selezionare un punto.

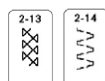

6 Cucire sopra il nastro (o l'elastico).

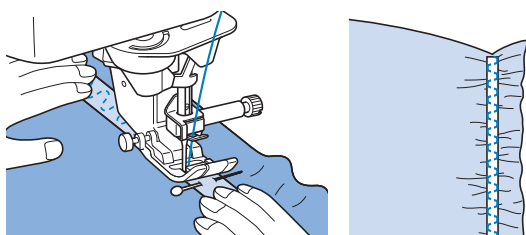

⚠ ATTENZIONE

- Assicurarsi che l'ago non colpisca uno spillo di imbastitura, o altri oggetti, durante la cucitura. Il filo potrebbe ingarbugliarsi o l'ago potrebbe rompersi con possibili lesioni personali.

7 Estrarre i fili dei punti dritti.

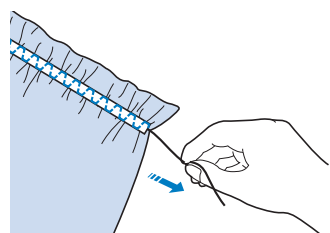

Decorazione tradizionale

■ Orli decorativi (punto margherita)

Utilizzare questi punti per cucire tovaglie, orli decorativi e punti decorativi sul davanti delle camicie.

📖 Promemoria

- Utilizzare un tessuto di fabbricazione domestica da leggero a medio leggermente rigido.
- Per i dettagli sui punti, fare riferimento a "TABELLA IMPOSTAZIONI DEL PUNTO" a pagina 194.

1 Inserire un ago a lancia di dimensioni 130/705H, 100/16.

- * Questo ago per cuciture speciali non è fornito in dotazione con la macchina. Deve essere acquistato separatamente.

⚠ ATTENZIONE

- L'ago ad aletta "130/705H" consente di realizzare rifiniture ancora più belle cucendo questi punti. Se si utilizza l'ago a lancia e la larghezza del punto è stata impostata manualmente, verificare che l'ago non tocchi il piedino premistoffa ruotando lentamente il volantino verso di sé (senso antiorario) prima di iniziare a cucire.
- Quando si cuce con l'ago a lancia, selezionare una larghezza del punto pari o inferiore a 6,0 mm (15/64 in), altrimenti si rischia di piegare o rompere l'ago.

2 Selezionare un punto e montare il piedino premistoffa "N".

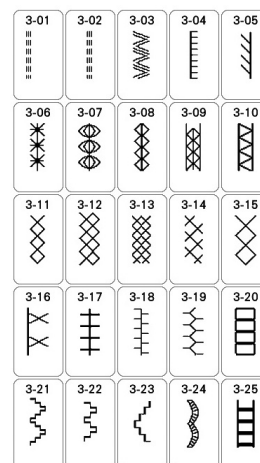

3 Iniziare a cucire.

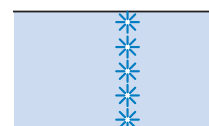

Asole a passaggio singolo

Le asole a passaggio singolo consentono di adeguare la grandezza dell'asola alle dimensioni del bottone.

Le asole a passaggio singolo sono cucite dalla parte anteriore del piedino premistoffa verso il retro, come mostrato qui di seguito.

Promemoria

- Per i dettagli sui punti, fare riferimento a "TABELLA IMPOSTAZIONI DEL PUNTO" a pagina 194.

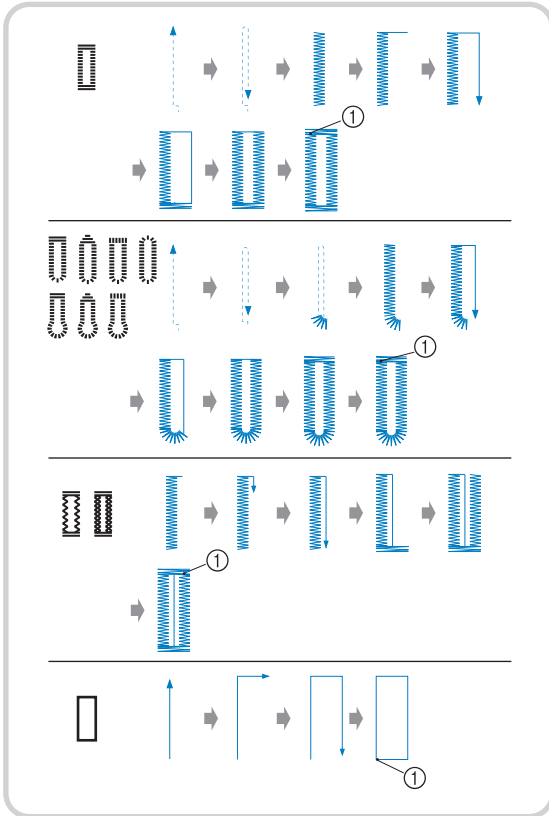

① Punti di rinforzo

1 Selezionare un punto per asola e montare il piedino per asole "A".

Far passare il filo superiore sotto il piedino premistoffa, in basso attraverso il foro del piedino, prima di montare il piedino per asole "A".

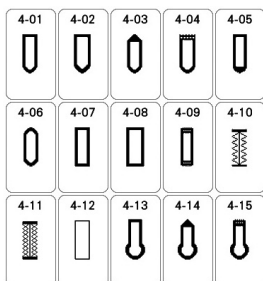

2 Segnare la posizione e la lunghezza delle asole sul tessuto.

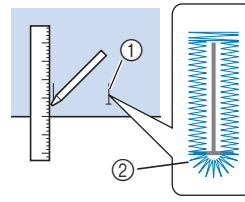

- ① Segni sul tessuto
- ② Cucitura di asole

Promemoria

- La lunghezza massima dell'asola è di circa 28 mm (circa 1-1/16 in) (diametro + spessore bottone).

3 Estrarre la piastra di supporto bottone sul piedino premistoffa e inserire il bottone che verrà passato attraverso l'asola. Quindi serrare il supporto attorno al bottone.

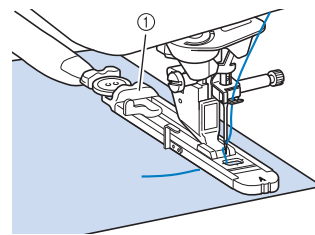

- ① Supporto bottone

4 Allineare il piedino premistoffa al segno sul tessuto e abbassare la leva del piedino premistoffa.

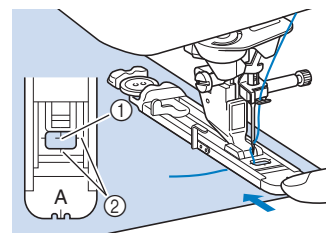

- ① Segno sul tessuto
- ② Segno sul piedino premistoffa

Nota

- Far scorrere il più possibile indietro la cornice esterna del piedino per asole, come mostrato nella figura, verificando che non vi sia spazio oltre la parte di piedino contrassegnata dalla lettera "A". Se il piedino per asole non è represso il più possibile, l'asola non sarà cucita con le dimensioni corrette.

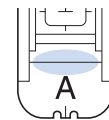

- 5** Abbassare la leva per asole posizionandola dietro la staffa metallica dell'apposito piedino.

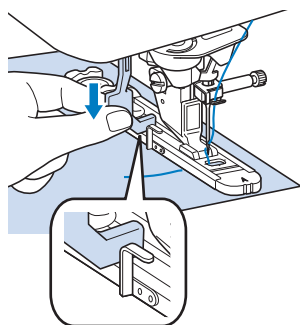

- 6** Premere delicatamente l'estremità del filo superiore e iniziare a cucire.

* Far avanzare con attenzione il tessuto con la mano durante la cucitura dell'asola.

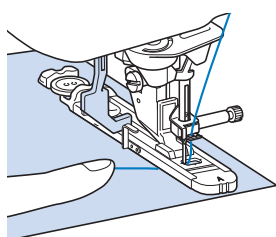

→ Dopo aver completato la cucitura, verranno automaticamente cuciti dei punti di rinforzo e la macchina si fermerà.

- 7** Puntare uno spillo all'interno di una delle travette e quindi inserire il taglia asole al centro dell'asola e tagliare verso lo spillo.

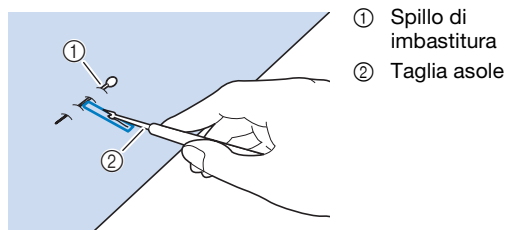

⚠ ATTENZIONE

- Quando si utilizza il taglia asole per aprire l'asola, non frapporte la mano o le dita nel percorso del taglia asole. Il taglia asole potrebbe scivolare e causare lesioni personali. Non utilizzare il taglia asole in altro modo diverso da quello per cui è stato progettato.

📌 Promemoria

- Per asole a occhiello, praticare un foro nell'estremità a fessura dell'asola con un punzone per occhielli. Quindi, puntare uno spillo lungo l'interno di una delle travette, inserire un taglia asole nel foro praticato con il punzone per occhielli e tagliare in direzione dello spillo.

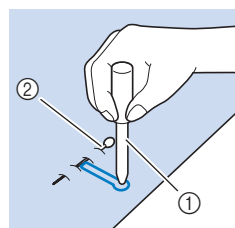

- ① Punzone per occhielli
② Spillo di imbastitura

■ Cucitura di tessuti elastici

Quando si eseguono cuciture su tessuti elastici con  o



- 1** Agganciare il cordoncino sulla parte posteriore del piedino premistoffa "A". Inserire le estremità nelle scanalature della parte anteriore del piedino premistoffa e quindi legarle temporaneamente in tale posizione.

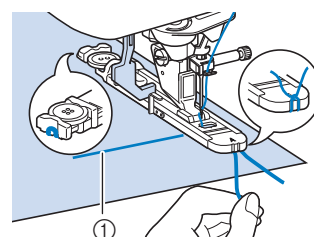

- ① Filo superiore

- 2** Abbassare il piedino premistoffa e iniziare a cucire.

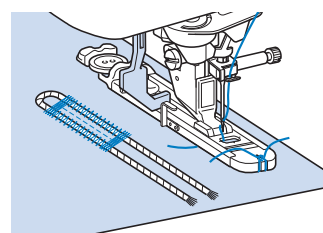

- 3** Al termine della cucitura, tirare delicatamente il cordoncino per rimuovere eventuali allentamenti e rifilare la parte in eccesso.

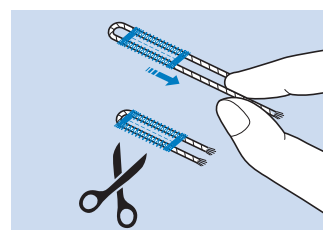

■ Bottoni di forma particolare o bottoni che non entrano nel supporto bottone

Utilizzare i segni sul righello del piedino premistoffa per impostare le dimensioni dell'asola. Due segni sul righello del piedino premistoffa equivalgono a 5 mm (circa 3/16 in). Aggiungere il diametro del bottone allo spessore e quindi impostare la piastra al valore calcolato.

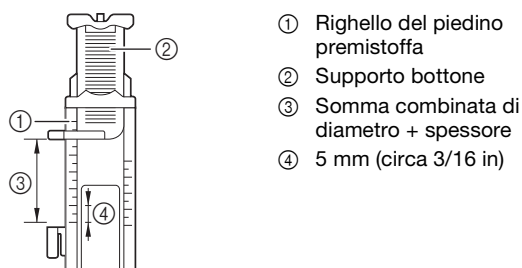

📖 Promemoria

- Ad esempio, per un bottone con diametro di 15 mm (circa 9/16 in) e spessore di 10 mm (circa 3/8 in), il righello deve essere impostato su 25 mm (circa 1 in).



Asole a quattro passaggi

È possibile cucire asole a 4 passaggi utilizzando i seguenti 4 punti insieme. Quando si utilizzano le asole a 4 passaggi, è possibile cucire asole di qualsiasi lunghezza. Le asole a 4 passaggi sono una buona soluzione quando si attaccano bottoni di dimensioni particolari.

📖 Promemoria

- Per i dettagli sui punti, fare riferimento a "TABELLA IMPOSTAZIONI DEL PUNTO" a pagina 194.

L'illustrazione qui sotto mostra come siano cucite le asole a quattro passaggi.

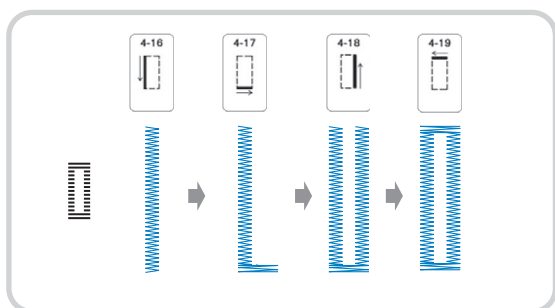

1 Segnare la posizione e la lunghezza delle asole sul tessuto.

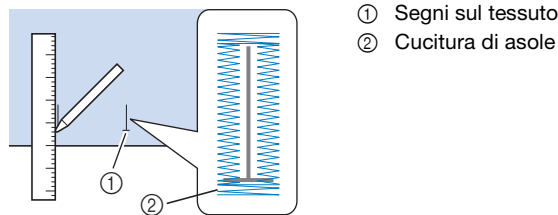

2 Montare il piedino per monogrammi "N", quindi selezionare il punto  per cucire la parte sinistra dell'asola.

3 Premere il pulsante "Avvio/Stop" per iniziare a cucire.

4 Cucire la lunghezza desiderata per l'asola e premere nuovamente il pulsante "Avvio/Stop".

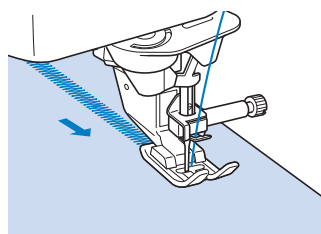

5 Selezionare il punto  per cucire la travetta e premere il pulsante "Avvio/Stop".

→ La macchina si fermerà automaticamente al termine della cucitura della travetta.

6 Selezionare il punto  per cucire la parte destra dell'asola e premere il pulsante "Avvio/Stop" per iniziare a cucire.

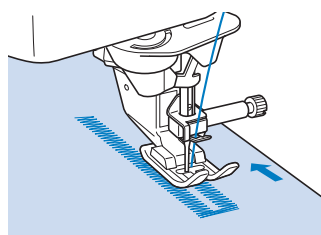

7 Cucire la parte destra dell'asola e premere nuovamente il pulsante "Avvio/Stop".

* Cucire la parte destra dell'asola della stessa lunghezza rispetto alla parte sinistra.

8 Selezionare il punto  per cucire la travetta e quindi premere il pulsante "Avvio/Stop".

→ La macchina cucirà automaticamente il laccetto della travetta e si fermerà una volta completata la travetta.

9 Sollevare il piedino premistoffa e rimuovere il tessuto.

10 Aprire l'asola (pagina 89).



■ Rammendo

Utilizzare punti di rammendo per rammendare ed eseguire altri lavori.

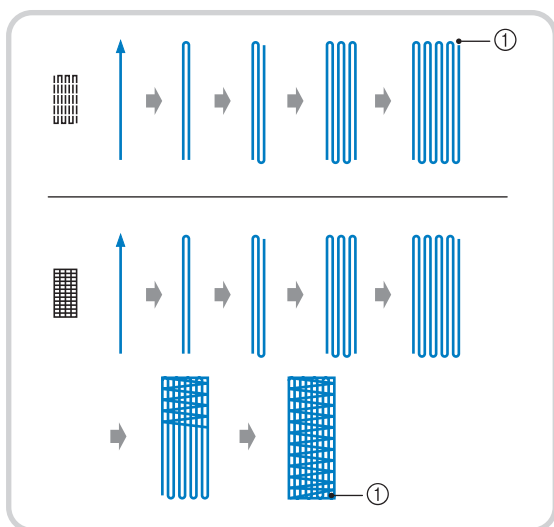
Il rammendo viene eseguito dalla parte anteriore del piedino premistoffa verso il retro, come mostrato qui di seguito.



① Punti di rinforzo

- 1** Selezionare  o  e montare il piedino per asole "A".

Far passare il filo superiore sotto il piedino premistoffa, in basso attraverso il foro del piedino, prima di montare il piedino per asole "A".

- 2** Impostare il righello alla lunghezza desiderata per il rammendo.

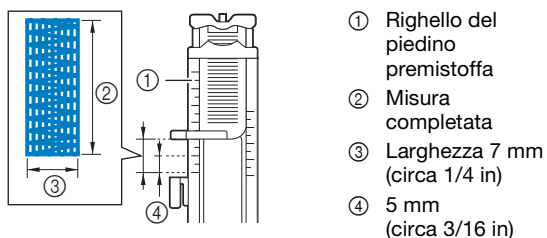

Promemoria

- La lunghezza massima del rammendo è di 28 mm (circa 1-1/16 in).

- 3** Controllare che l'ago scenda nella posizione desiderata e abbassare la leva del piedino premistoffa verificando che il filo superiore passi sotto il piedino per asole.

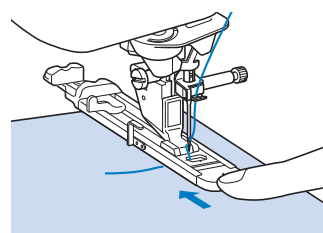

Nota

- Far scorrere il più possibile indietro la cornice esterna del piedino per asole, come mostrato nella figura, verificando che non vi sia spazio oltre la parte di piedino contrassegnata dalla lettera "A". Se il piedino per asole non è represso il più possibile, l'asola non sarà cucita con le dimensioni corrette.

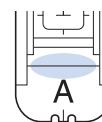

- 4** Abbassare la leva per asole posizionandola dietro la staffa metallica dell'apposito piedino.

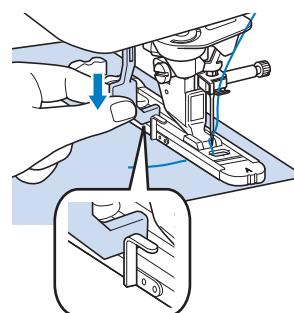

- 5** Premere delicatamente l'estremità del filo superiore e successivamente il pulsante "Avvio/Stop" per avviare la macchina.

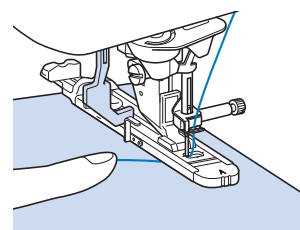

→ Dopo aver completato la cucitura, verranno automaticamente cuciti dei punti di rinforzo e la macchina si fermerà.

Travette

Utilizzare le travette per rinforzare le aree soggette a sollecitazione, ad esempio gli angoli delle tasche.

Promemoria

- Per i dettagli sui punti, fare riferimento a "TABELLA IMPOSTAZIONI DEL PUNTO" a pagina 194.

1 Selezionare .

2 Montare il piedino per asole "A" e impostare il righello sulla lunghezza della travetta da cucire.

Far passare il filo superiore sotto il piedino premistoffa, in basso attraverso il foro del piedino, prima di montare il piedino per asole "A".

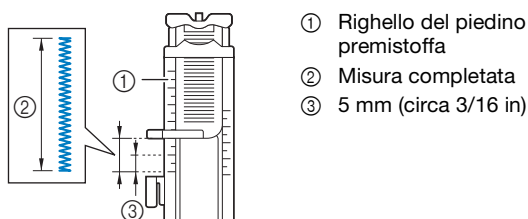

- ① Righello del piedino premistoffa
- ② Misura completata
- ③ 5 mm (circa 3/16 in)

Promemoria

- La misura delle travette può essere compresa tra 5 mm (circa 3/16 in) e 28 mm (circa 1-1/16 in).

3 Impostare il tessuto in modo che la tasca si sposti verso di sé durante la cucitura.

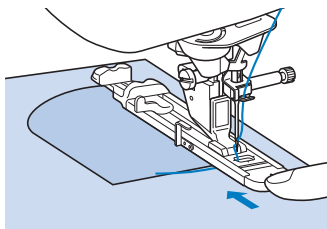

Nota

- Far scorrere il più possibile indietro la cornice esterna del piedino per asole, come mostrato nella figura, verificando che non vi sia spazio oltre la parte di piedino contrassegnata dalla lettera "A". Se il piedino per asole non è retrato il più possibile, l'asola non sarà cucita con le dimensioni corrette.

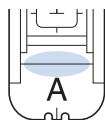

4 Verificare il primo punto di discesa dell'ago e abbassare il piedino premistoffa.

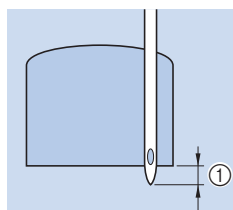

① 2 mm (circa 1/16 in)

5 Abbassare la leva per asole posizionandola dietro la staffa metallica dell'apposito piedino.

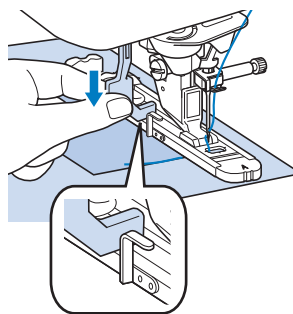

6 Premere delicatamente l'estremità del filo superiore e iniziare a cucire.

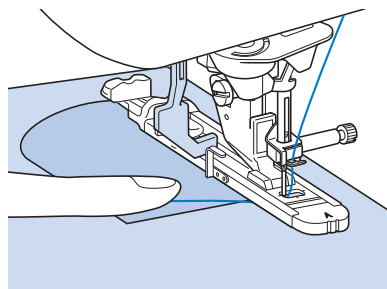

→ Dopo aver completato la cucitura, verranno automaticamente cuciti dei punti di rinforzo e la macchina si fermerà.

Travette su tessuti spessi

Porre sul retro del tessuto un'altra pezza o del cartoncino di uguale spessore in modo da portare a filo il piedino per asole e procedere più agevolmente e in modo uniforme.

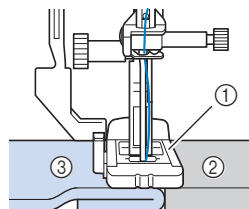

- ① Piedino premistoffa
- ② Cartoncino
- ③ Tessuto

Cucitura di bottoni

È possibile attaccare bottoni con 2 o 4 fori, utilizzando la macchina.

Promemoria

- Per i dettagli sui punti, fare riferimento a "TABELLA IMPOSTAZIONI DEL PUNTO" a pagina 194.

1 Selezionare

→ La griffa di trasporto si abbassa automaticamente.

- Non utilizzare la funzione di taglio automatico del filo quando si eseguono cuciture di bottoni. In caso contrario, si perderanno i capi del filo.

2 Sollevare il piedino premistoffa.

3 Montare il piedino per cucitura bottoni "M", inserire il bottone lungo la placca metallica e nel piedino premistoffa e abbassare la leva del piedino premistoffa.

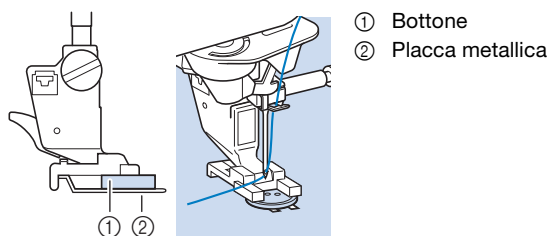

4 Ruotare il volantino verso di sé (senso antiorario) per verificare che l'ago scenda in corrispondenza di ciascun foro nel modo corretto.

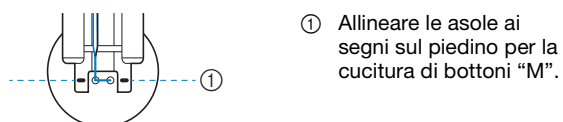

- * Se l'ago non raggiunge i fori sul lato sinistro, regolare la larghezza del punto.
- * Per fissare il bottone in modo più saldo, ripetere la procedura.

5 Premere delicatamente l'estremità del filo superiore e iniziare a cucire.

→ Al termine della cucitura, la macchina si fermerà automaticamente.

⚠ ATTENZIONE

- Assicurarsi che l'ago non colpisca il bottone durante la cucitura. L'ago potrebbe rompersi e causare lesioni personali.

6 Dal rovescio del tessuto, tirare il capo del filo spolina per portare il filo superiore sul rovescio del tessuto. Annodare quindi i due capi e tagliare i fili all'inizio della cucitura.

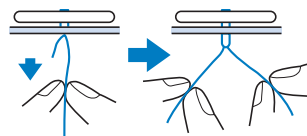

7 Una volta attaccato il bottone, selezionare un altro punto e ruotare il volantino verso di sé (senso antiorario) per sollevare la griffa di trasporto.

■ Cucitura di bottoni a 4 fori

Cucire i due fori più vicini a sé. Terminata questa operazione, sollevare il piedino premistoffa, spostare il tessuto in modo che l'ago si sistemi in corrispondenza dei due fori successivi e quindi ripetere la cucitura.

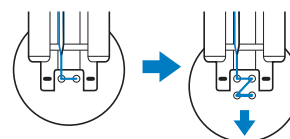

■ Cucitura di un bottone con gambo

1 Tirare la leva per gambo verso di sé prima di cucire.

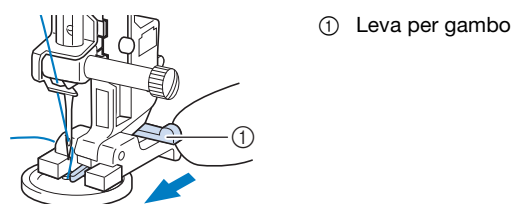

2 Tenere i due capi del filo superiore che si trovano tra il bottone e il tessuto, avvolgerli intorno al gambo e quindi annodarli saldamente.

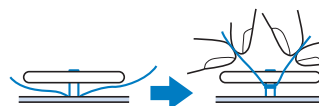

3 Annodare i capi del filo spolina dall'inizio alla fine della cucitura sul rovescio della cucitura.

4 Tagliare il filo in eccesso.

Occhiello

Utilizzare questo punto per eseguire fori su cinture e applicazioni simili.

Promemoria

- Per i dettagli sui punti, fare riferimento a “TABELLA IMPOSTAZIONI DEL PUNTO” a pagina 194.

1 Selezionare un punto.



2 Utilizzare nella schermata della larghezza

punto o della lunghezza punto per scegliere le dimensioni dell'occhiello (pagina 62).

3 Montare il piedino per monogrammi “N”, quindi ruotare il volantino verso di sé (in senso antiorario) per verificare il punto di discesa dell'ago.

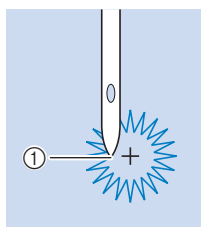

① Punto di discesa dell'ago

4 Abbassare il piedino premistoffa e iniziare a cucire.

→ Al termine della cucitura, la macchina eseguirà punti di rinforzo e si fermerà automaticamente.

5 Utilizzare un punzone per occhielli per praticare un foro al centro della cucitura.

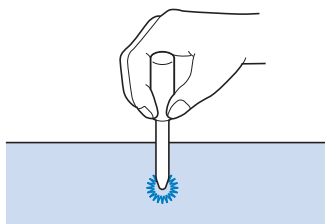

Cucitura multi-direzionale (punto diritto e punto a zig-zag)

Utilizzare questi punti per applicare toppe o emblemi su pantaloni, maniche di camicia, ecc.

Promemoria

- Per i dettagli sui punti, fare riferimento a “TABELLA IMPOSTAZIONI DEL PUNTO” a pagina 194.

1 Togliere la prolunga base piana per utilizzare il braccio libero.

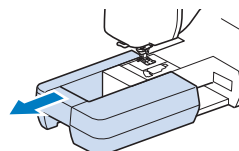

Promemoria

- Inserire un pezzo di tessuto tubolare nel braccio libero, quindi cucire nell'ordine mostrato nell'illustrazione.

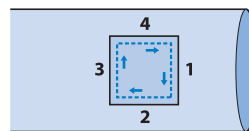

2 Selezionare e montare il piedino per monogrammi “N”.

3 Impostare l'ago nel tessuto nel punto di inizio della cucitura e quindi cucire in direzione “1” come mostrato in figura.

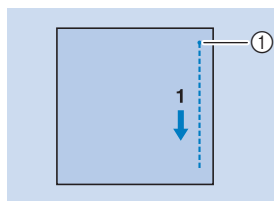

① Punto di partenza

4 Selezionare e cucire in direzione “2” come mostrato in figura.

- * Il tessuto si sposterà in direzione laterale; pertanto, guidarlo con la mano per mantenere diritta la cucitura.

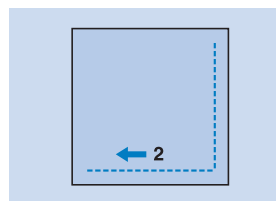

- 5** Selezionare  e cucire in direzione "3" come mostrato in figura.

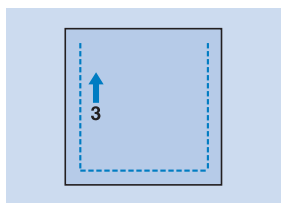

→ Il tessuto verrà trasportato in avanti mentre la cucitura viene eseguita all'indietro.

- 6** Selezionare  e cucire in direzione "4" come mostrato in figura.

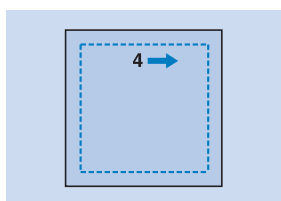

→ La cucitura si unirà al punto di partenza della cucitura 1.

Cucitura di cerniere

⚠ ATTENZIONE

- Quando si utilizza il piedino per cerniere "I", assicurarsi che sia selezionato un punto diritto con posizione centrale dell'ago. Ruotare il volantino verso di sé (senso antiorario) per assicurarsi che l'ago non colpisca il piedino premistoffa. Se si seleziona un altro tipo di punto, l'ago andrà a battere sul piedino premistoffa e potrà rompersi, causando lesioni personali.
- Assicurarsi che l'ago non colpisca la cerniera durante la cucitura. Se l'ago colpisce la cerniera, potrebbe rompersi e causare lesioni personali.

Promemoria

- Per i dettagli sui punti, fare riferimento a "TABELLA IMPOSTAZIONI DEL PUNTO" a pagina 194.

■ Cerniera centrata

Utilizzare per borse e per applicazioni simili.

- 1** Selezionare .
- 2** Montare il piedino premistoffa "J" ed eseguire punti diritti fino all'apertura della cerniera. Passare a un punto di imbastitura (pagina 73) e cucire fino alla parte superiore del tessuto.

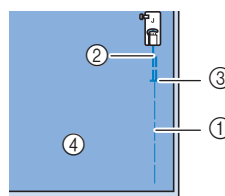

- ① Punti di imbastitura
- ② Punti di fermatura
- ③ Estremità dell'apertura della cerniera
- ④ Rovescio

- 3** Premere e aprire il margine di cucitura e applicare la cerniera con un punto di imbastitura al centro di ciascun lato del nastro della cerniera.

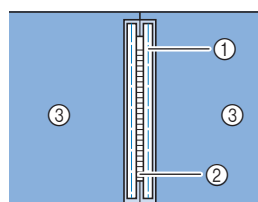

- ① Punti di imbastitura
- ② Cerniera
- ③ Rovescio

- 4** Rimuovere il piedino premistoffa "J". Allineare il lato destro del perno del piedino per cerniere "I" al supporto del piedino premistoffa e collegare il piedino per cerniere.

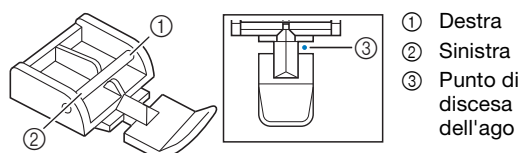

- 5** Cucire da 7 a 10 mm (da circa 1/4 a 3/8 in) dal bordo unito del tessuto, quindi rimuovere l'imbastitura.

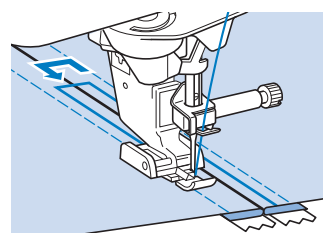

■ Cucitura di una cerniera laterale

Utilizzare per cucire cerniere sui lati di gonne o abiti.

- 1** Selezionare .

Nota

- Assicurarsi di cucire con una posizione centrale dell'ago.

2 Montare il piedino premistoffa "J" ed eseguire punti diritti fino all'apertura della cerniera. Passare a un punto di imbastitura e cucire fino alla parte superiore del tessuto.

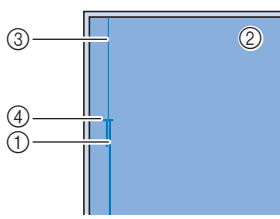

- ① Punti di fermatura
- ② Rovescio del tessuto
- ③ Punti di imbastitura
- ④ Estremità dell'apertura della cerniera

3 Premere per aprire il margine di cucitura e allineare l'orlo piegato lungo i dentini della cerniera, mantenendo 3 mm (circa 1/8 in) per lo spazio di cucitura.

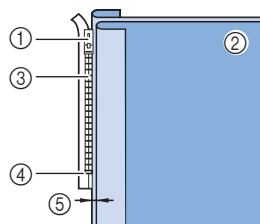

- ① Linguetta della cerniera
- ② Rovescio del tessuto
- ③ Dentini della cerniera
- ④ Estremità dell'apertura della cerniera
- ⑤ 3 mm (circa 1/8 in)

4 Rimuovere il piedino premistoffa "J".

5 Allineare il lato destro del perno del piedino per cerniere "I" al supporto del piedino premistoffa e montare il piedino premistoffa.

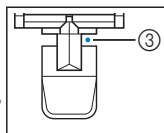
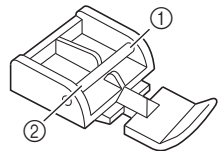

- ① Destra
- ② Sinistra
- ③ Punto di discesa dell'ago

6 Impostare il piedino premistoffa sul margine di 3 mm (circa 1/8 in).

7 Iniziando dall'estremità dell'apertura della cerniera, cucire fino a circa 5 cm (2 in) dal bordo del tessuto, quindi arrestare la macchina.

8 Tirare verso il basso la linguetta della cerniera, quindi continuare a cucire fino al bordo del tessuto.

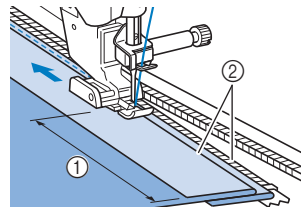

- ① Circa 5 cm (2 in)
- ② 3 mm (circa 1/8 in)

9 Chiudere la cerniera, ribaltare il tessuto e cucire un punto di imbastitura.

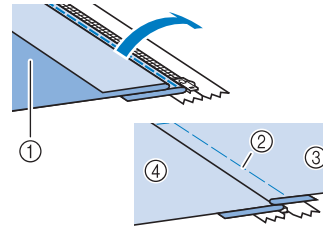

- ① Parte anteriore della gonna (rovescio del tessuto)
- ② Punti di imbastitura
- ③ Parte anteriore della gonna (diritto del tessuto)
- ④ Parte posteriore della gonna (diritto del tessuto)

10 Rimuovere il piedino e rimontarlo in modo che il lato sinistro del perno sia collegato al supporto del piedino premistoffa.

* Quando si cuce il lato sinistro della cerniera, l'ago dovrà scendere sul lato destro del piedino premistoffa. Quando si cuce il lato destro della cerniera, l'ago dovrà scendere sul lato sinistro del piedino premistoffa.

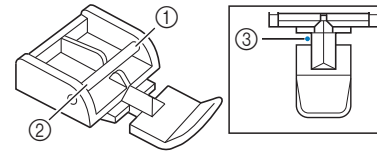

- ① Destra
- ② Sinistra
- ③ Punto di discesa dell'ago

11 Collocare il tessuto in modo che il bordo sinistro del piedino premistoffa tocchi il bordo dei dentini della cerniera.

12 Cucire dei punti di fermatura nella parte superiore della cerniera, quindi continuare a cucire.

13 Interrompere la cucitura a circa 5 cm (2 in) dal bordo del tessuto, lasciare l'ago nel tessuto e rimuovere i punti di imbastitura.

14 Aprire la cerniera e cucire il resto della giunzione.

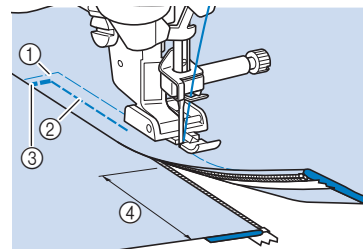

- ① Punti di imbastitura
- ② da 7 a 10 mm (circa da 1/4 in a 3/8 in)
- ③ Punti di fermatura
- ④ Circa 5 cm (2 in)

REGOLAZIONI

L'esecuzione di punti può talvolta risultare scadente; ciò è dovuto al tipo di spessore del tessuto, al materiale stabilizzatore utilizzato, alla velocità di cucitura, ecc. Se la cucitura non risulta ottimale, cucire punti di prova ricreando le condizioni della cucitura reale e regolare il punto come descritto di seguito. Se il punto non riesce bene anche dopo le regolazioni del punto descritte di seguito, procedere alla regolazione come descritto di seguito.



Promemoria

- Per i dettagli sui punti, fare riferimento a "TABELLA IMPOSTAZIONI DEL PUNTO" a pagina 194.

- È possibile eseguire questa regolazione per

(Punto trapuntatura 1-36),  (Punto battuto

decorativo 2-21),  (Punto per occhielli 4-24),

 (Punto per occhielli a stella 4-25),  (Punto trapuntatura Q-15) e punti delle categorie seguenti.

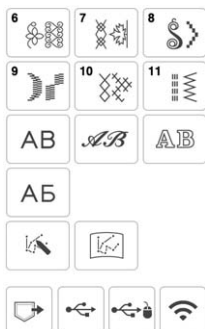

- 1 Premere  e selezionare  (6-284).

- 2 Montare il piedino per monogrammi "N" e cucire il punto.

Utilizzare il piedino per monogrammi "N". Utilizzando altri piedini premistoffa si rischia l'esecuzione scorretta delle regolazioni.

- 3 Confrontare il punto finito con la figura del punto corretto riportato sotto.



- 4 Premere , quindi regolare il punto con le schermate [Regolazione verticale di precisione] o [Regolazione orizzontale di precisione].



- Se il punto è raggruppato:

Premere nella schermata [Regolazione verticale di precisione].

→ Il valore visualizzato aumenta ogni volta che si preme il pulsante e il punto si allungherà.



- Se il punto presenta spazi:

Premere nella schermata [Regolazione verticale di precisione].

→ Il valore visualizzato diminuisce ogni volta che si preme il pulsante e il punto si accorcerà.



- Se il punto risulta spostato verso sinistra:

Premere nella schermata [Regolazione orizzontale di precisione].

→ Il valore visualizzato aumenta ogni volta che si preme il pulsante e il punto si sposterà verso destra.



- Se il punto risulta spostato verso destra:

Premere nella schermata [Regolazione orizzontale di precisione].

→ Il valore visualizzato diminuisce ogni volta che si preme il pulsante e il punto si sposterà verso sinistra.

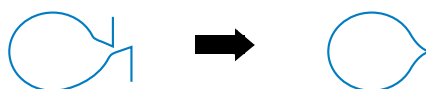





- 5 Cucire nuovamente il punto.

- * Se il punto risulta ancora non ottimale, eseguire nuovamente le regolazioni. Ripetere le regolazioni fino ad ottenere il punto corretto.
- * È possibile cucire con la schermata delle impostazioni visualizzata sul display.

- 6 Premere  per tornare alla schermata originale.



CREAZIONE DI PUNTI SCALATI (SOLO PER PUNTI A PUNTO PIENO DA 7 MM)

È possibile utilizzare i tasti   con punti a punto pieno da 7 mm per creare un effetto scalato, anche detti punti scalati.

- Premere   per spostare verso sinistra o verso destra il punto per una distanza pari alla metà delle dimensioni del punto.
- Per combinare i punti, fare riferimento a pagina 58.

Esempio:



1 Premere  in modo che venga visualizzato .

2 Premere  (9-11).

3 Premere .



→ Il punto successivo si sposterà verso destra.

4 Premere di nuovo  (9-11).

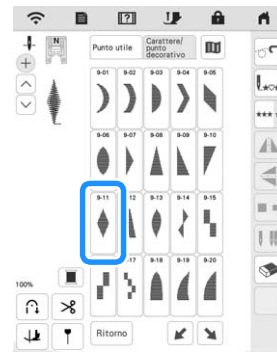

5 Premere .



→ Il punto successivo si sposterà verso sinistra.

6 Premere .

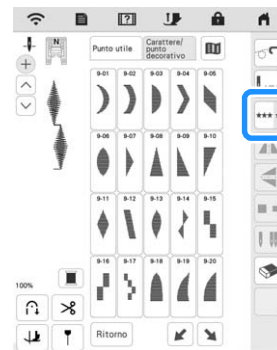

→ Il punto inserito viene ripetuto.

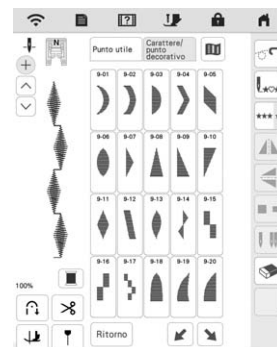

UTILIZZO DELLA FUNZIONE DI MEMORIA

Salvataggio di punti

È possibile salvare i punti personalizzati nella memoria della macchina o su un supporto USB.

Nota

- Non spegnere la macchina se è ancora visualizzata la schermata [Salvataggio in corso...]. Si perderebbe il punto che si sta salvando.

1 Premere .



2 Premere la destinazione desiderata per iniziare il salvataggio.



- 1 Salvare nella memoria della macchina.
- 2 Salvare sul supporto USB.
Il punto viene salvato in una cartella denominata [bPocket].
Quando si salva il punto su un supporto USB, inserire il supporto USB nella porta USB della macchina.

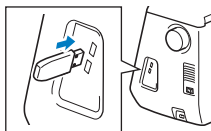

Recupero di punti

Recuperare i punti salvati nella memoria della macchina o su un supporto USB.

1 Premere la destinazione desiderata.

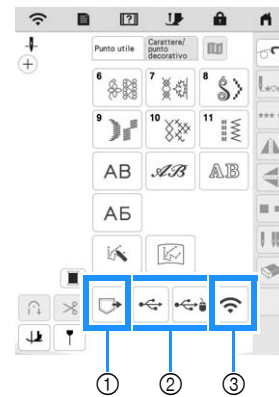



- 1 Recuperare dalla memoria della macchina.
- 2 Recuperare da un supporto USB.
Quando si recuperano i punti da un supporto USB, inserire il supporto USB nella porta USB della macchina.
- 3 Recuperare tramite la rete wireless.

Promemoria

- Se il punto da recuperare è in una cartella del supporto USB, premere il tasto relativo alla cartella.

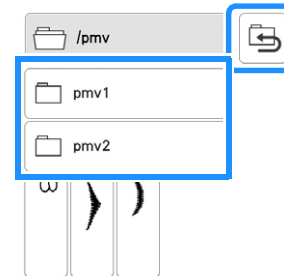
Premere  per tornare alla schermata precedente.



- Le cartelle nel supporto USB non possono essere create con la macchina.
- Premere  per recuperare i punti tramite la rete wireless. Per le procedure dettagliate, fare riferimento al manuale PE-DESIGN (versione 11 o successive).
- Per i dettagli sulle estensioni di file supportate, fare riferimento a "SPECIFICHE" a pagina 192.

2 Selezionare il punto desiderato e premere .

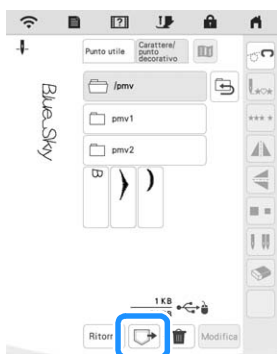

Nota

- Quando si preme , il punto selezionato sarà eliminato permanentemente.

MY CUSTOM STITCH (PUNTI PERSONALIZZATI)

Creazione di un punto

Utilizzando la funzione MY CUSTOM STITCH (PUNTI PERSONALIZZATI), è possibile registrare i punti creati da sé. È inoltre possibile cucire punti combinando creazioni "MY CUSTOM STITCH (PUNTI PERSONALIZZATI)" con caratteri incorporati (pagina 58).

Promemoria

- I punti creati con MY CUSTOM STITCH (PUNTI PERSONALIZZATI) possono essere larghi al massimo 7 mm (circa 9/32 in) e lunghi al massimo 37 mm (circa 1-1/3 in).

- 1** Tracciare il disegno del punto sulla griglia. Stabilire i punti in cui il punto si interseca con la griglia e collegare tutti i punti con una linea.

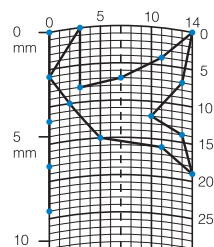

Promemoria

- Semplificare il punto affinché possa essere cucito come una linea continua. Per ottenere un punto più bello, chiudere il punto intersecando le linee.



Se il punto dovrà essere ripetuto e collegato, il punto d'inizio e il punto finale del punto devono trovarsi alla stessa altezza.



- 2** Per ogni punto contrassegnato determinare le coordinate x e y.

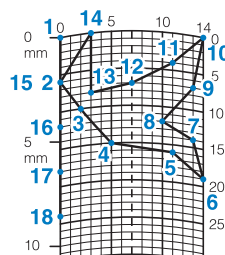

■ Schermata MY CUSTOM STITCH (PUNTI PERSONALIZZATI)

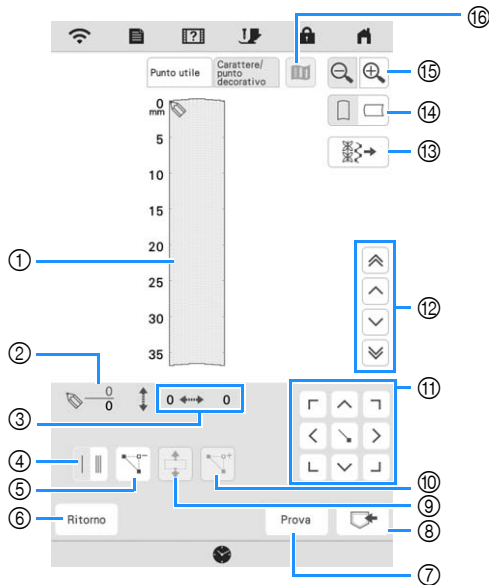

- ① Quest'area visualizza il punto che si sta creando.
- ② Visualizza il numero del punto attualmente impostato in relazione al numero totale di punti nel punto.
- ③ Visualizza la coordinata y di in relazione alla coordinata x di .

N°	Visualizzazione Nome del tasto	Spiegazione	Pagina
④	 Tasto Cucitura singola/tripla	Premere questo tasto per selezionare la cucitura di uno o tre punti tra due punti.	102
⑤	 Tasto Elimina punto	Premere questo tasto per eliminare un punto selezionato.	—
⑥	Ritorno Tasto Ritorno	Premere questo tasto per uscire dalla schermata dei dati del punto.	—
⑦	Prova Tasto Test	Premere questo tasto per cucire una prova del punto.	—
⑧	 MY CUSTOM STITCH (PUNTI PERSONALIZZATI) Tasto Memoria	Premere questo tasto per memorizzare il punto creato.	—
⑨	 Tasto Blocca spostamento	Premere questo tasto per raggruppare i punti e spostarli insieme.	102
⑩	 Tasto Inserisci	Premere questo tasto per inserire nuovi punti sul punto.	102
⑪	 Tasti freccia e tasto Immetti	Utilizzare questi tasti per spostare nell'area di visualizzazione e premere il tasto immetti al centro per immettere un punto.	101-102

N°	Visualizzazione Nome del tasto	Spiegazione	Pagina
⑫	 Tasto Punto-punto	Utilizzare questi tasti per spostare da un punto all'altro, oppure al primo o ultimo punto inserito nel punto.	102
⑬	 Tasto Modifica punto	Premere questo tasto per modificare i punti utili della macchina.	—
⑭	 Tasto Direzione griglia	Premere questo tasto per cambiare la direzione della griglia.	—
⑮	 Tasto Ingrandimento	Premere questo tasto per visualizzare una versione ingrandita del punto creato.	—
⑯	 Tasto Immagine	Premere questo tasto per visualizzare un'immagine del punto.	—

- 1 Premere e .
- 2 Premere .

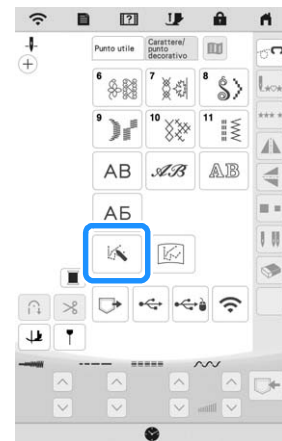

- 3 Utilizzare per spostare alle coordinate del primo punto sulla griglia.
- 4 Premere per aggiungere il punto indicato da .



5 Selezionare se tra i primi due punti devono essere cuciti punti singoli o tripli.

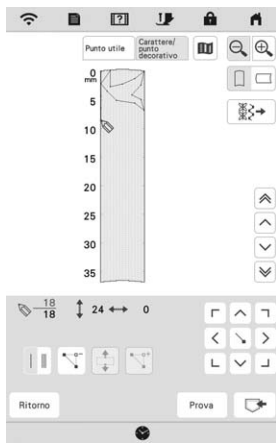

* Per cucire tre punti, premere il tasto in modo che sia visualizzato .

6 Ripetere i passaggi per ciascun punto disegnato sulla griglia finché il disegno del punto verrà tracciato sul display come una linea continua.



7 Al termine dell'inserimento dei punti, premere  per salvare il punto.

■ Spostamento di un punto



1 Premere  o  per spostare  al punto che si desidera spostare.

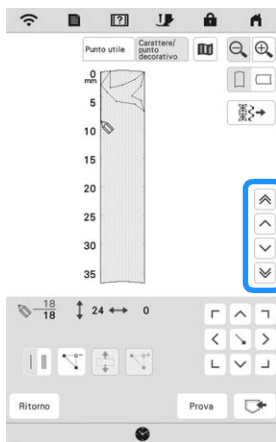

2 Utilizzare  per spostare il punto.

■ Spostamento di una parte o di tutto il punto

1 Premere  o  per spostare  al primo punto della sezione che si desidera spostare.





* Per spostare  al primo punto, premere .

* Per spostare  all'ultimo punto, premere .

2 Premere .

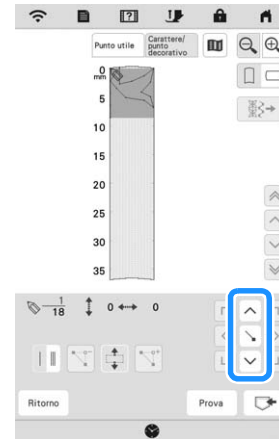

→ Si selezionano il punto selezionato e tutti i punti inseriti in seguito.

3 Premere  o  per spostare la sezione e premere





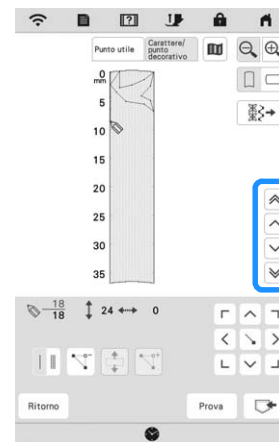

→ La sezione sarà spostata.

■ Inserimento di nuovi punti

1 Premere  o  per spostare  in un punto sul punto dove si desidera aggiungere un nuovo punto.



* Per spostare  al primo punto, premere .

* Per spostare  all'ultimo punto, premere .

2 Premere  per inserire un nuovo punto.

3 Utilizzare  per spostare il punto.

Recupero di punti salvati

1 Premere .

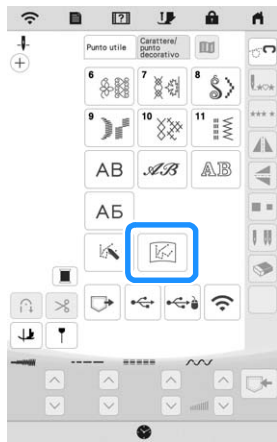

2 Selezionare il dispositivo da cui recuperare il punto.



3 Selezionare il punto.

* Quando viene visualizzata questa schermata, è possibile iniziare a cucire.

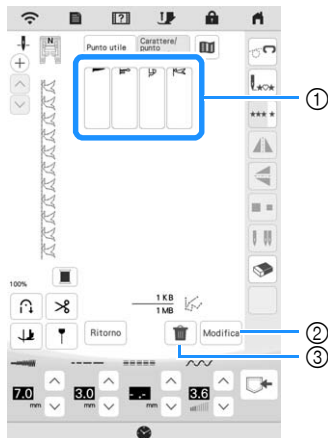

- ① Punti memorizzati
- ② Modificare il punto.
- ③ Eliminare il punto.



Capitolo **4**
Ricamo di base



PRIMA DI RICAMARE

Il ricamo passo per passo

Per preparare la macchina per il ricamo, attenersi ai passaggi che seguono.

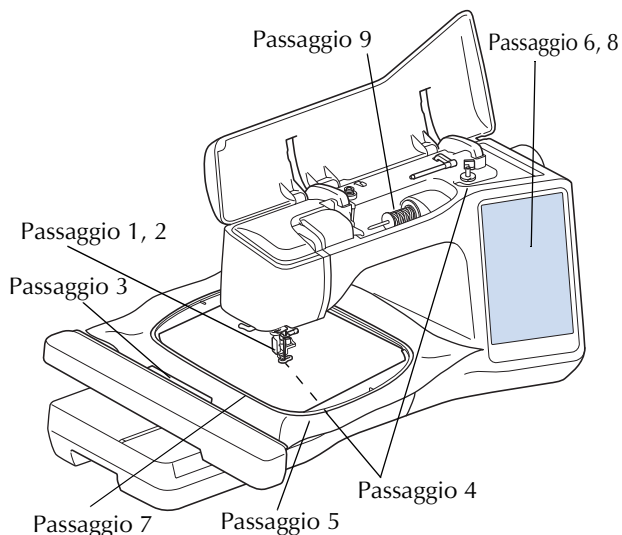

Passaggio #	Scopo	Azione	Pagina
1	Montaggio del piedino premistoffa	Montare il piedino per ricamo "W+" con puntatore LED.	106
2	Controllo dell'ago	Per il ricamo, utilizzare un ago 75/11.	48
3	Montaggio dell'unità per ricamare	Montare l'unità per ricamare.	107
4	Impostazione del filo spolina	Per quanto riguarda il filo della spolina, avvolgere il filo spolina per ricamo e collocarlo in posizione.	36
5	Preparazione del tessuto	Applicare al tessuto un materiale stabilizzatore e inserirlo nel telaio per ricamo.	127
6	Selezione del ricamo	Accendere l'interruttore generale e selezionare un ricamo.	108
7	Montaggio del telaio per ricamo	Montare il telaio per ricamo sull'unità per ricamare.	130
8	Controllo dell'aspetto	Controllare e regolare le dimensioni e la posizione del ricamo.	131
9	Impostazione del filo superiore per il ricamo	Impostare il filo superiore per il ricamo a seconda del ricamo.	42

Montaggio del piedino per ricamo "W+" con puntatore LED

⚠ ATTENZIONE

- Quando si monta un piedino per ricamo, premere sempre  sullo schermo. Se si preme accidentalmente il pulsante "Avvio/Stop", possono verificarsi lesioni personali.
- Utilizzare il piedino per ricamo "W+" con puntatore LED quando si eseguono ricami. Utilizzando un altro piedino per ricamo, l'ago potrebbe toccare il piedino per ricamo piegandosi o rompendosi, causando possibili lesioni personali.

- 1 Rimuovere il piedino premistoffa e il relativo supporto. (pagina 50)
- 2 Posizionare il piedino da ricamo "W+" con puntatore LED sulla barra del piedino premistoffa allineando la fessura del piedino premistoffa alla vite grande.

Vista laterale

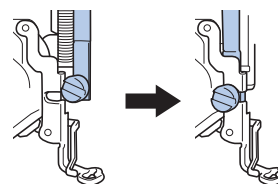

- 3 Tenere il piedino per ricamo in posizione con la mano destra, quindi utilizzare il cacciavite a disco per serrare saldamente la vite del supporto del piedino premistoffa.

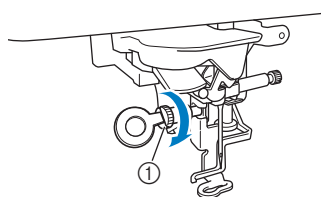



① Vite del supporto del piedino premistoffa

⚠ ATTENZIONE

- Utilizzare il cacciavite a disco per serrare saldamente la vite del supporto del piedino premistoffa. Se la vite è allentata, l'ago potrebbe colpire il piedino per ricamo e provocare lesioni personali.

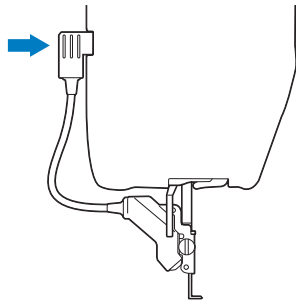
- 4** Inserire il connettore del piedino per ricamo "W+" con puntatore LED nella presa sul lato posteriore sinistro della macchina.



- 5** Premere  per sbloccare tutti i tasti e i pulsanti.
→ Tutti i tasti e i pulsanti di funzionamento sono sbloccati e la schermata precedente viene visualizzata.



Informazioni sull'unità per ricamare

⚠ ATTENZIONE

- Prima di montare o rimuovere l'unità per ricamare, spegnere la macchina. In caso contrario, si rischiano lesioni personali se si preme accidentalmente uno dei pulsanti di funzionamento.
- Non spostare la macchina quando l'unità per ricamare è montata. L'unità per ricamare potrebbe cadere e provocare lesioni personali.
- Tenere lontano dal braccio dell'unità per ricamare e dal telaio per ricamo le mani e qualunque altro oggetto estraneo quando la macchina sta ricamando. Altrimenti, si rischiano lesioni personali e danni allo schermo.
- Per evitare di distorcere il ricamo, non toccare il telaio e il braccio dell'unità per ricamare quando la macchina sta ricamando.
- Non spingere sul braccio dell'unità per ricamare quando si installa l'unità per ricamare sulla macchina. Lo spostamento del braccio dell'unità per ricamare può danneggiare l'unità per ricamare.
- Lasciare spazio a sufficienza intorno all'unità per ricamare. In caso contrario, dall'unità per ricamare potrebbero cadere oggetti estranei e provocare lesioni personali.
- Non toccare il braccio dell'unità per ricamare fino al completamento dell'inizializzazione.
- Accertarsi di spegnere la macchina prima di montare o rimuovere l'unità per ricamare. In caso contrario si può danneggiare la macchina.
- Non toccare il connettore interno dell'unità per ricamare. I piedini del connettore dell'unità per ricamare si potrebbero danneggiare.

- Non esercitare forza sul braccio dell'unità per ricamare e non afferrare l'unità dal braccio. In caso contrario si potrebbe danneggiare l'unità per ricamare.
- Conservare l'unità per ricamare in un luogo sicuro per evitare di danneggiarla.
- Non trasportare l'unità per ricamare tenendola dal relativo braccio o dal vano della leva di sblocco.

💡 Nota

- È possibile cucire punti utili/decorativi anche quando l'unità per ricamare è montata. Sfiiorare  e . La griffa di trasporto si solleva automaticamente per l'esecuzione di punti utili e decorativi.

■ Montaggio dell'unità per ricamare

- 1** Spegnere l'interruttore generale della macchina e rimuovere la prolunga base piana.

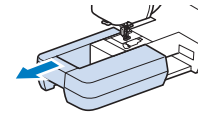

- 2** Inserire il connettore dell'unità per ricamare nella porta di connessione della macchina. Premere leggermente lo sportello della porta di connessione finché l'unità scatta in posizione.

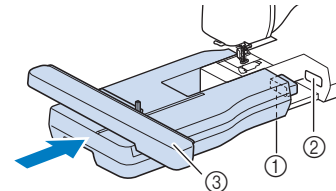



- ① Connettore dell'unità per ricamare
② Porta di connessione della macchina
③ Braccio dell'unità per ricamare

💡 Nota

- Assicurarsi che non vi sia spazio tra l'unità per ricamare e la macchina. Se è presente dello spazio, i ricami non saranno ricamati con la dovuta precisione.

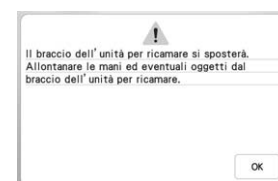
- 3** Accendere l'interruttore generale della macchina.
→ Sarà visualizzato il messaggio seguente.



- 4** Premere .
→ Il braccio dell'unità per ricamare si porterà nella posizione di inizializzazione.

■ Rimozione dell'unità per ricamare

1 Premere  e .

→ Il braccio dell'unità per ricamare si porterà nella posizione di rimozione.

! ATTENZIONE

- Rimuovere sempre il telaio per ricamo prima di premere . In caso contrario, il telaio potrebbe colpire il piedino per ricamo e causare lesioni personali.

2 Spegner l'interruttore generale.

3 Premere la leva di sblocco e rimuovere l'unità per ricamare allontanandola dalla macchina.

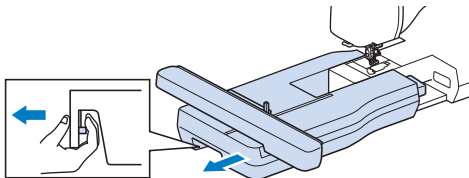

SELEZIONE DEI RICAMI

■ Informazioni sui diritti d'autore

I ricami memorizzati nella macchina e i ricami venduti separatamente sono destinati esclusivamente all'uso personale. Qualunque uso pubblico o commerciale dei ricami protetti da copyright rappresenta una violazione delle norme vigenti ed è severamente proibito.

■ Informazioni sui ricami

Nella memoria della macchina sono memorizzati numerosi ricami con caratteri e decorativi (per un riepilogo completo dei ricami presenti nella memoria della macchina, vedere la "Guida di riferimento rapido" o visitare "<http://s.brother/cmeac/>"). Si possono anche usare i ricami venduti separatamente.

Una volta che la macchina ha terminato l'inizializzazione e il braccio dell'unità per ricamare si è portato nella posizione iniziale, viene visualizzata la schermata di selezione del ricamo.

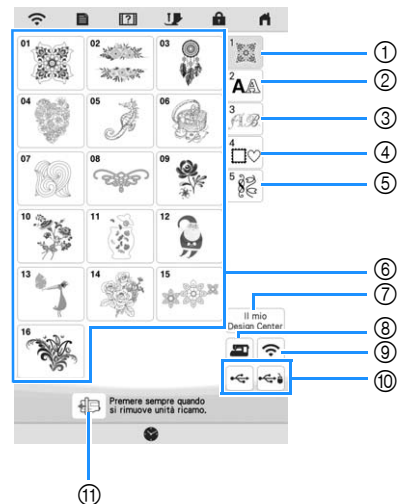

- ① Ricami
- ② Ricami con caratteri
- ③ Ricami alfabeti decorativi
- ④ Ricami a cornice
- ⑤ Ricami a punti utili e decorativi
- ⑥ Tasti di selezione del tipo di ricamo
- ⑦ Il mio Design Center (pagina 156)
- ⑧ Ricami salvati nella memoria della macchina (pagina 150)
- ⑨ Ricami da trasferire mediante rete wireless (pagina 150)
- ⑩ Ricami salvati su supporti USB (pagina 150)
- ⑪ Spostare il braccio dell'unità per ricamare nella posizione per riparla.

Selezione dei ricami

- 1 Premere la scheda Categoria e successivamente il tasto di selezione del tipo di ricamo o il tasto del ricamo che si desidera ricamare.

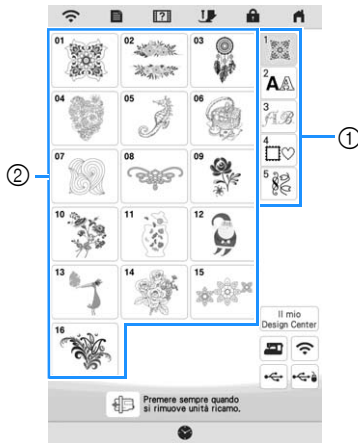

- ① Scheda Categoria ricami
- ② Tasto di selezione del tipo di ricamo

- 2 Selezionare un ricamo.



- * Premere la scheda Categoria o **Ritorno** per tornare alla schermata precedente.
- Viene visualizzato il ricamo selezionato.

- 3 Premere **Imposta** per impostare il ricamo.



- * Premere  per diminuire la luminosità del colore dello sfondo per le immagini dei ricami con colori dei fili chiari e ottenere un'immagine più nitida.

→ Il ricamo viene evidenziato circondato da una casella rossa.

- 4 Premere **Modifica** per modificare il ricamo selezionato. (pagina 114)

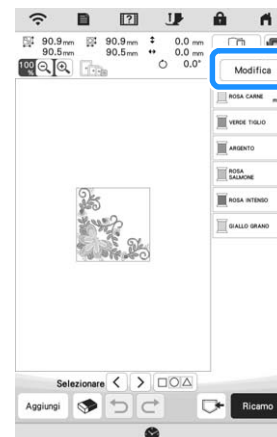

- 5 Premere **Ricamo**.
- Sarà visualizzata la schermata di ricamo.

6 Premere **Disposizione** per modificare il ricamo prima di realizzarlo. (pagina 125)

* Per tornare alla schermata precedente, premere

Ritorno.

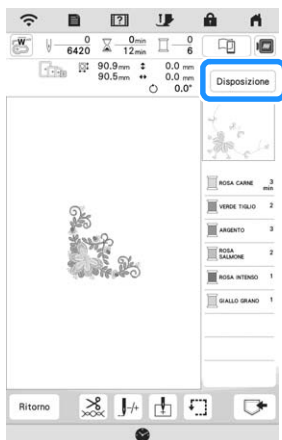

7 Iniziare il ricamo. (pagina 135)

Selezione di ricami con caratteri

1 Premere **Aa**.

2 Premere il tasto corrispondente al tipo di carattere da ricamare.



*  : Visualizza la pagina successiva.

 : Visualizza la pagina precedente.

3 Selezionare la categoria di caratteri e digitare il testo. (pagina 111)

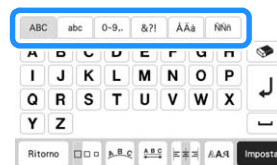

4 Premere **Imposta**.

→ Viene visualizzata la schermata di modifica.

5 Seguire i passaggi da **4** a **7** di “Selezione dei ricami” a pagina 109.

■ **Tasti di immissione per ricami con caratteri**

Promemoria

- Se il tasto è visualizzato in grigio, la funzione corrispondente non può essere utilizzata con il ricamo selezionato.

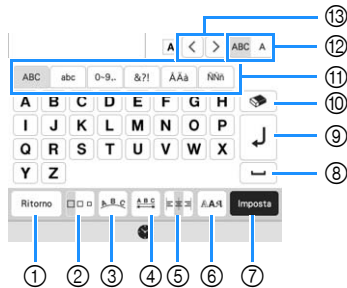

N°	Visualizzazione	Spiegazione
	Nome	
①		torna alla schermata precedente.
	Tasto Ritorno	
②		Modifica le dimensioni dei ricami con caratteri. Per modificare le dimensioni di un carattere, premere per visualizzare e selezionare il carattere. Le dimensioni del carattere selezionato vengono modificate.
	Tasto Dimensioni	
③		Modifica la disposizione dei ricami con caratteri. <ul style="list-style-type: none"> • Per disporre i ricami con caratteri su un arco, premere , , o . : Riduce la curvatura dell'arco. : Aumenta la curvatura dell'arco. • Per disporre i ricami con caratteri inclinati, premere . : Modifica l'inclinazione in senso antiorario. : Modifica l'inclinazione in senso orario. • : Reimposta la disposizione.
	Tasto Serie	
④		Modifica la spaziatura dei ricami con caratteri. <ul style="list-style-type: none"> • : Aumenta la spaziatura dei caratteri. • : Diminuisce la spaziatura dei caratteri. • Per modificare la spaziatura dopo un carattere, premere per visualizzare e selezionare il carattere. La spaziatura tra il carattere selezionato e il carattere successivo viene modificata. ABCD E ↔ ABCDE A B C D E ↔ ABCDE • : Sposta il carattere selezionato in su di un carattere. • : Sposta il carattere selezionato in giù di un carattere. • : Reimposta la spaziatura.
	Tasto Spaziatura caratteri	

N°	Visualizzazione	Spiegazione
	Nome	
⑤		Cambia allineamento. Questa funzione è disponibile quando si digitano caratteri su più righe. <ul style="list-style-type: none"> • : Allineamento a destra <p style="text-align: right;">ABCDE FGH IJKLMN</p> <ul style="list-style-type: none"> • : Allineamento a sinistra <p style="text-align: left;">ABCDE FGH IJKLMN</p> <ul style="list-style-type: none"> • : Allineamento al centro <p style="text-align: center;">ABCDE FGH IJKLMN</p>
	Tasto Allineamento	
⑥		Modifica il font dei caratteri. A seconda del font che è stato selezionato potrebbe non essere possibile modificarlo. <ul style="list-style-type: none"> • Per modificare il font di un carattere, premere per visualizzare e selezionare il carattere. Il font del carattere selezionato viene modificato.
	Tasto Tipo carattere	
⑦		Applica la modifica del ricamo con caratteri.
⑧		Inserisce uno spazio.
	Tasto Spazio	
⑨		Crea una nuova riga.
	Tasto Avanzamento riga	
⑩		Elimina il carattere.
⑪	-	Seleziona la categoria del carattere.
⑫		Seleziona se modificare tutti i caratteri o un solo carattere. <ul style="list-style-type: none"> • : Modifica tutti i caratteri. • : Modifica un solo carattere.
	Tasto Seleziona uno/tutti	
⑬		Spostano il cursore e selezionano un carattere.
	Tasti Selezione carattere	

Selezione di ricami a cornice

1 Premere .

2 Premere il tasto corrispondente alla forma della cornice da ricamare, nella parte superiore della videata.

→ Saranno visualizzati diversi ricami a cornice nella parte inferiore della schermata.

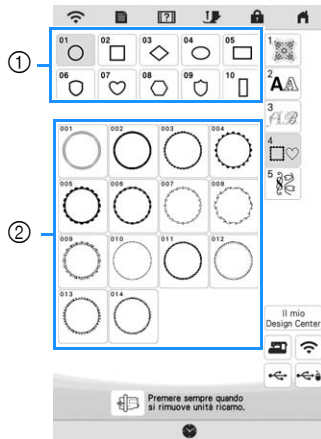

- ① Forme della cornice
- ② Ricami a cornice

3 Premere il tasto corrispondente al ricamo a cornice da ricamare.

→ Il ricamo selezionato sarà visualizzato nella schermata.

4 Premere **Imposta**.

→ Viene visualizzata la schermata di modifica.

5 Seguire i passaggi da 4 a 7 di "Selezione dei ricami" a pagina 109.

Combinazione di ricami

Esempio:



1 Selezionare un ricamo e premere **Imposta**.

2 Premere **Aggiungi**.

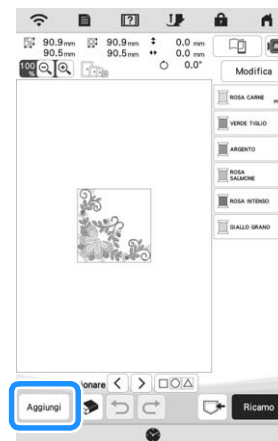

3 Premere **AA**.

4 Selezionare **ABC** e inserire "LOVE".

→ I caratteri inseriti saranno visualizzati al centro dell'area del ricamo.

5 Premere **Imposta**.

6 Premere **Modifica** e .

7 Utilizzare  per spostare i caratteri.

* È possibile spostare i caratteri anche trascinandoli direttamente con il dito o la penna a contatto.

8 Premere .

9 Premere  per modificare il colore dei caratteri. (pagina 122)

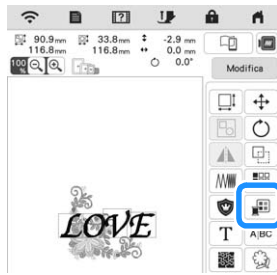

10 Premere .

11 Al termine di tutte le modifiche premere .

Nota

- I ricami combinati sono cuciti nell'ordine in cui sono stati immessi.

Selezione di un ricamo

Se sono stati uniti più ricami, utilizzare  per selezionare il ricamo da modificare. È possibile selezionare i ricami anche sfiorando direttamente la schermata con un dito o con la penna a contatto.

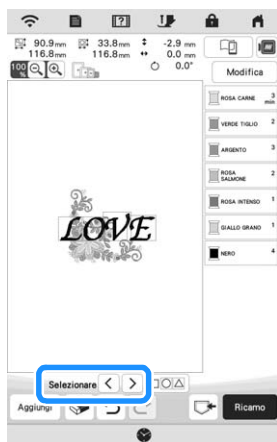

Selezione di più ricami contemporaneamente





È possibile modificare agevolmente più ricami, per esempio, selezionandoli tutti insieme quando li si sposta.

1 Premere .

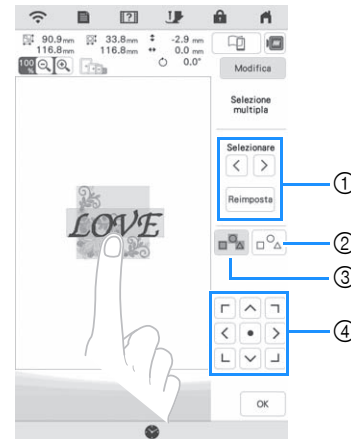

2 Sfiare ogni ricamo da selezionare.



- 1 Premere  o  per verificare i ricami da selezionare e successivamente . I ricami selezionati vengono evidenziati da una casella rossa. Per deselectionare i ricami selezionati, premere .
- 2 Premere questo tasto per deselectionare tutti i ricami selezionati.
- 3 Premere questo tasto per selezionare tutti i ricami all'interno dell'area di visualizzazione del ricamo.
- 4 Questo tasto consente di spostare i ricami.

Promemoria

- È possibile selezionare più ricami anche trascinando con un dito per specificare l'area di selezione.

3 Premere  per tornare alla schermata di modifica.

→ Ogni ricamo selezionato viene circondato da una casella rossa.

Promemoria

- Mentre si selezionano più ricami, sono disponibili le funzioni seguenti.
 - Copia
 - Raggruppamento
 - Punto trapuntatura
 - Estrazione dei contorni del ricamo

■ Raggruppamento di ricami

Raggruppando più ricami, è possibile modificarli come un unico ricamo.

1 Selezionare i ricami da raggruppare. (pagina 113)

2 Premere .

→ I ricami selezionati vengono raggruppati.



* Per rimuovere il raggruppamento da un ricamo raggruppati, selezionare il ricamo raggruppati e premere . A questo punto risultano selezionati più ricami. Per annullare la selezione multipla, premere qualsiasi altro ricamo o l'area vuota.

Promemoria

- Le funzioni seguenti si applicano a tutti i ricami all'interno del ricamo raggruppati.
 - Spostamento
 - Rotazione
 - Applicazioni
 - Bordo
 - Estrazione dei contorni del ricamo
 - Punto trapuntatura semplice
 - Cambio del colore del filo

MODIFICA DEI RICAMI

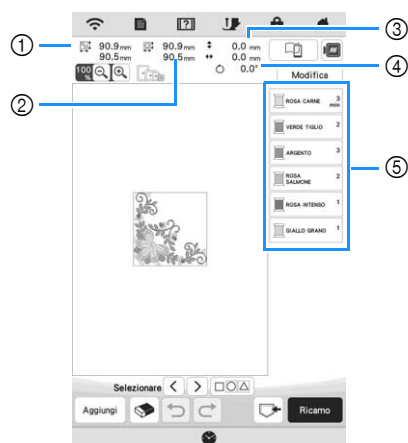

- ① Dimensioni dell'intero ricamo combinato
- ② Dimensioni del ricamo correntemente selezionato
- ③ Distanza dal centro del telaio al centro del ricamo correntemente selezionato
- ④ Grado di rotazione del ricamo correntemente selezionato
- ⑤ Sequenza di colori e tempi di cucitura di ciascun passaggio del ricamo





■ Funzioni dei tasti

Utilizzando questi tasti è possibile modificare il ricamo selezionato. Premere per visualizzare la finestra di modifica.

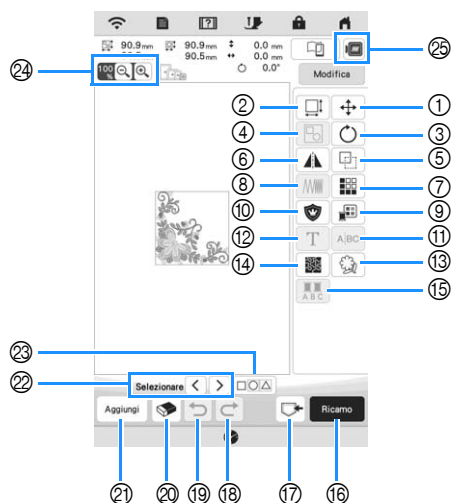
Promemoria

- Se il tasto è visualizzato in grigio, la funzione corrispondente non può essere utilizzata con il ricamo selezionato.



N°	Visualizzazione	Spiegazione	Pagina
	Nome		
①	 Tasto Sposta	Visualizza la finestra di spostamento del ricamo. <ul style="list-style-type: none"> •    : Sposta il ricamo nella direzione indicata dalla freccia. •  : Centra il ricamo. 	112

N°	Visualizzazione	Spiegazione	Pagina
	Nome		
②		Visualizza la finestra di dimensionamento del ricamo.	117
Tasto Dimensioni	<ul style="list-style-type: none"> : Riduce il ricamo in modo proporzionato. : Riduce il ricamo verticalmente. : Riduce il ricamo orizzontalmente. : Ingrandisce il ricamo in modo proporzionato. : Allunga il ricamo verticalmente. : Allunga il ricamo orizzontalmente. : Modifica le dimensioni dei ricami con caratteri. : Reimposta le dimensioni. (Eccetto i ricami con caratteri.) : Sposta il ricamo nella direzione indicata dalla freccia. 		
③		Visualizza la finestra di rotazione del ricamo.	—
Tasto Ruota	<ul style="list-style-type: none"> : Reimposta la posizione. : Sposta il ricamo nella direzione indicata dalla freccia. È possibile ruotare i ricami anche trascinando il punto rosso sugli angoli del ricamo. 		
④		Raggruppa più ricami selezionati.	114
Tasto Raggruppa			
⑤		Duplica il ricamo.	—
Tasto Duplicato			
⑥		Trasforma il ricamo in un'immagine riflessa orizzontale.	—
Tasto Immagine riflessa orizzontale			
⑦		Crea e modifica il ricamo ripetuto.	117
Tasto Bordo			
⑧		Modifica la densità del punto per alcuni caratteri alfabetici e ricami a cornice. Gli altri ricami saranno disponibili dopo aver abilitato la modifica della densità dei ricami.	117
Tasto Densità			
⑨		Modifica il colore del filo.	123
Tasto Tabella dei colori			
⑩		Crea un contorno dell'applicazione del ricamo.	141
Tasto Applicazione			

N°	Visualizzazione	Spiegazione	Pagina
	Nome		
⑪		Separa i ricami con caratteri continui per regolare la spaziatura oppure modificarli separatamente dopo.	—
Tasto Separa	<ul style="list-style-type: none"> : Seleziona il punto in cui i ricami vanno separati. : Separa il ricamo. Non è possibile unire nuovamente un ricamo con caratteri separato. 		
⑫		Modifica i caratteri.	111, 116
Tasto Modifica lettere			
⑬		Estrae il contorno del ricamo. Il ricamo estratto potrà essere utilizzato con Il mio Design Center.	171
Tasto Contorno			
⑭		Crea un punto trapuntatura attorno al ricamo.	—
Tasto punto trapuntatura			
⑮		Premere questo tasto per modificare il colore del filo, carattere per carattere nel ricamo con caratteri. Poiché la macchina si ferma alla fine di ogni carattere, è possibile cambiare il filo superiore durante il ricamo.	—
Tasto Multicolore			
⑯		Continua alla schermata Ricamo.	—
Tasto Ricamo			
⑰		Salva un ricamo nella memoria della macchina o su un supporto USB. È anche possibile trasferire il ricamo a un computer mediante una connessione di rete wireless.	150
Tasto Memoria			
⑱		Ripete l'ultima operazione annullata.	—
Tasto Ripeti			
⑲		Annulla l'ultima operazione.	—
Tasto Annulla			
⑳		Elimina il ricamo selezionato (il ricamo circondato dalla casella rossa).	—
Tasto Elimina			
㉑		Aggiunge un altro ricamo al ricamo modificato.	112
Tasto Aggiungi			
㉒		In presenza di più ricami, seleziona il ricamo da modificare.	113
Tasto Selezione del ricamo			
㉓		Crea più ricami da selezionare contemporaneamente.	113
Tasto Selezione multipla			
㉔		<ul style="list-style-type: none"> : Ingrandisce l'immagine. Utilizzare per scorrere la visualizzazione in qualsiasi direzione. : Annulla l'ingrandimento dell'immagine (valore minimo: 100%). : Seleziona la percentuale di ingrandimento. 	—
Tasti Ingrandisci			
㉕		Visualizza l'anteprima dell'immagine del ricamo.	116
Tasto Immagine			

■ Modifica delle lettere

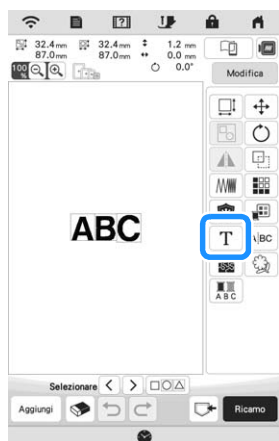

Per i dettagli sui tasti di immissione, fare riferimento a "Tasti di immissione per ricami con caratteri" a pagina 111.

Promemoria

- Per modificare i ricami con caratteri con più righe nella schermata di modifica, rimuovere il raggruppamento del ricamo. (pagina 114)

Anteprima del ricamo

- 1 Premere .



→ Viene visualizzata un'immagine del ricamo così come sarà ricamato.

- 2 Premere per selezionare il telaio utilizzato nell'anteprima.

* I telai visualizzati in grigio non possono essere selezionati.

* Premere per ingrandire l'immagine del ricamo.

* È possibile realizzare il ricamo così come appare nella visualizzazione.



- 3 Premere per controllare l'ordine di ricamo.



→ Viene visualizzata la schermata del simulatore dei punti.

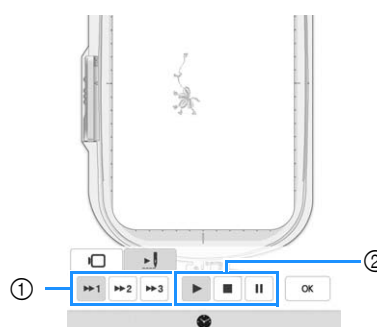

- ① Tasti Velocità simulazione
 ② Tasti operativi
- : Avvia la simulazione alla velocità impostata.
 - : Mette la simulazione in pausa.
 - : Interrompe la simulazione.

* Premere per tornare alla schermata di selezione del telaio per ricamo.

- 4 Premere .

Modifica delle dimensioni e della densità del ricamo

Selezionando , è possibile modificare le dimensioni del ricamo mantenendo la densità del punto. La macchina ricalcola automaticamente la densità del filo. Grazie a questa funzione, il ricamo verrà ingrandito o ridotto con proporzioni più elevate rispetto a un normale ridimensionamento.

Nota

- Non è possibile utilizzare questa funzione con ricami con caratteri alfabetici, ricami a cornice, ricami ripetuti o ricami per asole.
- I ricami con un numero elevato di punti (almeno 100.001) non possono essere ridimensionati mantenendo allo stesso tempo la densità del punto.

Promemoria

- A seconda del ricamo, le dimensioni del ricamo aumentano fino al 200% o diminuiscono al 60%.
- È possibile modificare le dimensioni anche trascinando il punto rosso ai lati e sugli angoli del ricamo.

1 Selezionare nella finestra delle dimensioni.

- * : Modifica le dimensioni del ricamo conservando il numero di punti. La densità del punto del ricamo aumenta o diminuisce.
- * : Modifica le dimensioni del ricamo conservando la densità del punto. Dopo aver modificato le dimensioni del ricamo, è possibile modificare la densità del punto nella schermata di modifica. Il numero di punti viene ricalcolato in base alle dimensioni del ricamo.

2 Selezionare la direzione in cui modificare le dimensioni del ricamo.

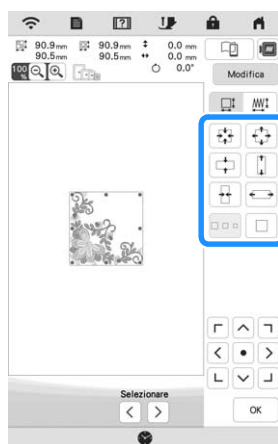

3 Quando si seleziona al passaggio 1, premere

e successivamente per modificare la densità del punto.

- * : Riduce la densità del ricamo.
- * : Aumenta la densità del ricamo.

4 Premere .

Creazione di ricami ripetuti

La funzione bordo consente di creare ricami ripetuti. È inoltre possibile regolare la spaziatura dei ricami.

1 Premere e successivamente .

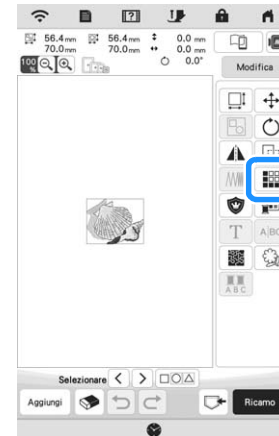

2 Selezionare la direzione in cui si desidera ripetere il ricamo.

- * : Ripete il ricamo sopra.
- * : Ripete il ricamo sotto.
- * : Elimina il ricamo sopra.
- * : Elimina il ricamo sotto.

Direzione verticale

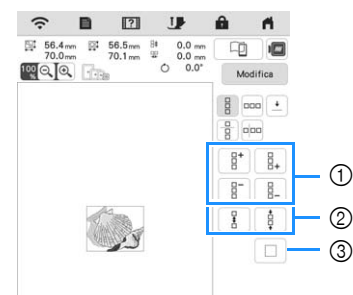

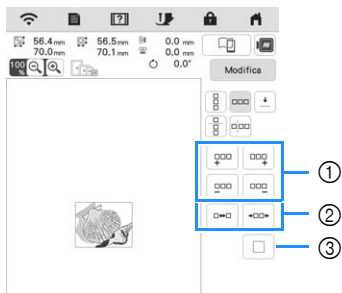

- ① Tasti per la ripetizione e l'eliminazione
- ② Tasti per la spaziatura
- ③ Tasti per annullare la ripetizione del ricamo

Direzione orizzontale 



- ① Tasti per la ripetizione e l'eliminazione
- ② Tasti per la spaziatura
- ③ Tasti per annullare la ripetizione del ricamo

3 Regolare la spaziatura del ricamo ripetuto.

- *  : Aumenta la spaziatura.
- *  : Diminuisce la spaziatura.

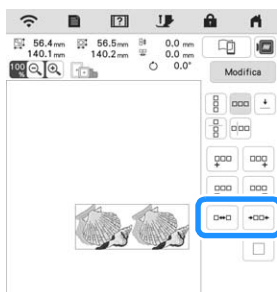

4 Completare i ricami ripetuti, eseguendo nuovamente i passaggi da 2 a 3.



5 Premere  **.**

■ Ripetizione di un elemento di un ricamo ripetuto

È possibile selezionare un elemento di un ricamo ripetuto e ripetere solo il singolo elemento selezionato. Questa funzione consente di creare ricami ripetuti complessi.

1 Premere  **.**

2 Scegliere la direzione in cui si desidera tagliare il ricamo ripetuto.

- *  : Taglia in orizzontale.
- *  : Taglia in verticale.

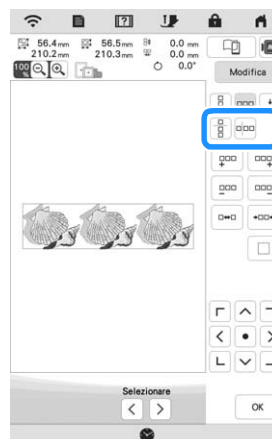

→ L'indicatore di direzione del ricamo cambierà in base alla direzione selezionata.

3 Utilizzare  **e**  **per selezionare la linea di taglio.**

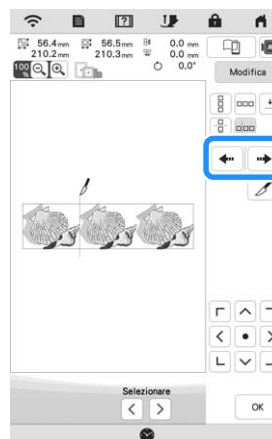

4 Premere  .

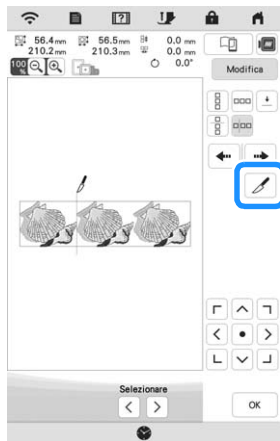

→ Il ricamo ripetuto sarà suddiviso in elementi separati.

5 Premere  .

6 Utilizzare  e  per selezionare l'elemento da ripetere.

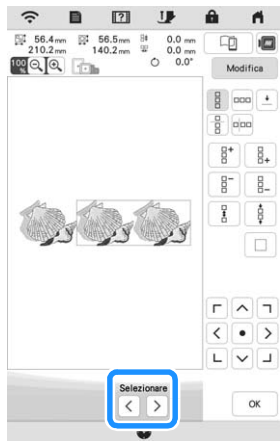

7 Ripetere l'elemento selezionato.

8 Premere  .

Selezione dei colori per ricami ripetuti

Premere **Ricamo** per modificare automaticamente l'ordine di ricamo dei colori in ricami con bordi combinati così da consentire il ricamo continuo dello stesso colore selezionato. Questo permette di continuare a ricamare senza cambiare ripetutamente il filo superiore e senza modificare manualmente l'ordine di ricamo.

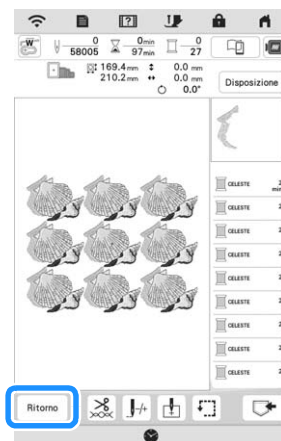
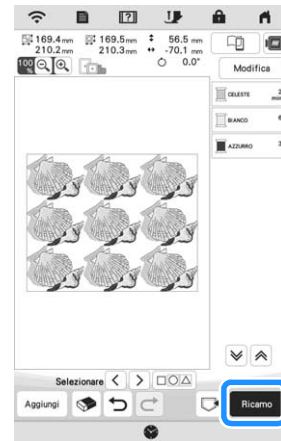

 **Promemoria**

- Quando si ripete un ricamo raggruppato, l'ordine di ricamo viene modificato in ciascun ricamo.
- In presenza di ricami ripetuti con altri ricami ripetuti o altri ricami, viene modificato l'ordine di ricamo solo dei ricami ripetuti.

Inserimento dei punti di riallineamento

Cucendo punti di riallineamento, è possibile allineare agevolmente i ricami quando si inserisce di nuovo il tessuto nel telaio per ricamare una serie. Al termine della realizzazione di un ricamo, sarà cucito un punto di riallineamento a forma di freccia utilizzando il filo finale. Quando si desidera eseguire una serie di ricami ripetuti, utilizzare la punta della freccia del punto di riallineamento come riferimento per posizionare i ricami seguenti.

1 Premere  .

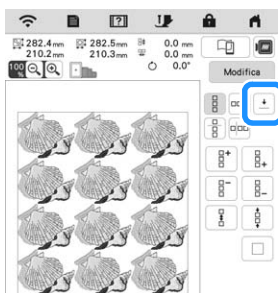

2 Premere .

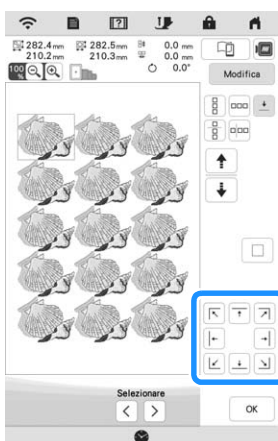

3 Premere  per selezionare il punto di riallineamento da cucire.



Promemoria

- In presenza di due o più elementi, utilizzare  o  per selezionare un elemento a cui assegnare uno o più punti di riallineamento.

4 Premere .

Ripetizione di un ricamo

Dopo aver creato il ricamo ripetuto, reinsertire il tessuto nel telaio per ricamo e continuare a realizzare il ricamo successivo.

Promemoria

- Il telaio per bordi opzionale consente di reinsertire agevolmente il tessuto senza rimuovere il telaio per ricamo dalla macchina.

1 Selezionare il ricamo ripetuto e assegnare il punto di riallineamento al centro della parte inferiore ricamo.

* Fare riferimento a "Inserimento dei punti di riallineamento" a pagina 119.

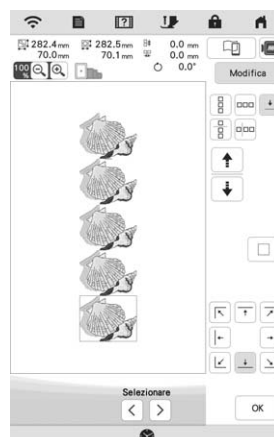

2 Premere  e .

3 Premere il pulsante "Avvio/Stop" per iniziare a ricamare.

→ Al termine del ricamo il punto di riallineamento viene ricamato con l'ultimo colore di filo.

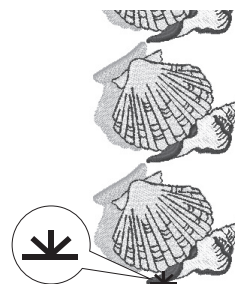

4 Rimuovere il telaio per ricamo.

5 Reinsertire il tessuto nel telaio per ricamo.

Nota

- Regolare la posizione del tessuto in modo che l'area di ricamo del ricamo successivo rientri in quella del foglio per il posizionamento del ricamo.

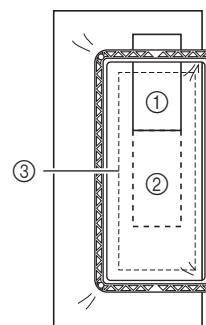

- ① Ricamo da congiungere
- ② Posizione del ricamo successivo
- ③ Area di ricamo del foglio per il posizionamento del ricamo

6 Montare il telaio per ricamo sulla macchina e premere

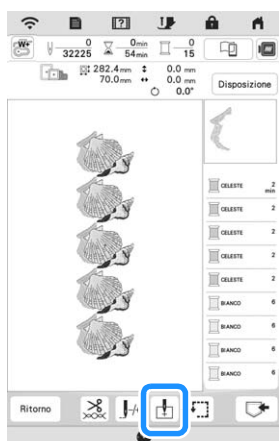

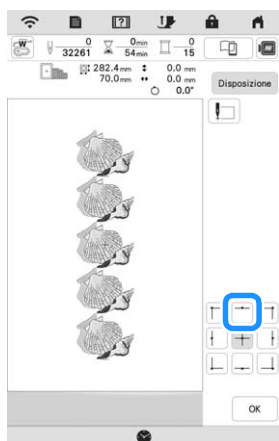

7 Premere  per impostare il punto di partenza sulla parte superiore centrale del ricamo.



8 Premere  .

9 Premere  e successivamente  .

10 Premere  per spostare il telaio per ricamo fino ad allineare il punto di riallineamento sul tessuto alla luce del puntatore LED.

* Per controllare il punto di discesa dell'ago con la luce del puntatore LED, premere  .

Promemoria

- Per il punto preciso di discesa dell'ago, ruotare lentamente il volantino verso di sé (in senso antiorario) per abbassare l'ago. Quindi, ruotare il volantino nella direzione opposta (in senso orario) fino a portare il segno sul volantino in alto. Il braccio dell'unità per ricamare non può spostarsi se il segno sul volantino non si trova in alto.

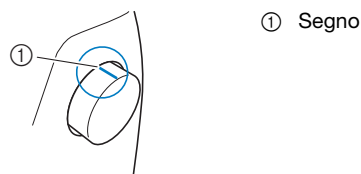

11 Premere  .

12 Rimuovere il punto di riallineamento.

13 Iniziare il ricamo.

MODIFICA DEI COLORI

Modifica del colore del filo



È possibile modificare il colore del filo dai colori dei fili assegnati dalla macchina.

- 1 Premere **Modifica** e successivamente .



→ Viene visualizzata la palette dei colori dei fili.

- 2 Premere il colore della parte da modificare.

* Premere  o  per visualizzare il colore del filo non presente nella schermata.

→ Viene visualizzata l'immagine del colore del filo selezionato.

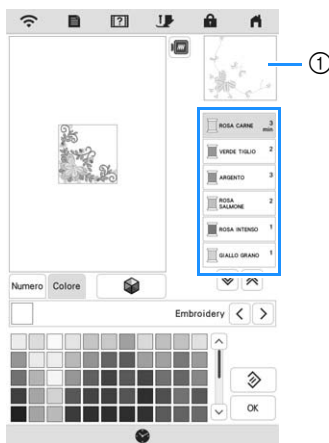

① Immagine del colore del filo selezionato

Promemoria

- Sforando direttamente una parte del ricamo di cui si deve cambiare il colore, è possibile selezionare e visualizzare detta parte.

- 3 Selezionare un nuovo colore dalla palette dei colori dei

fili e premere **OK**.

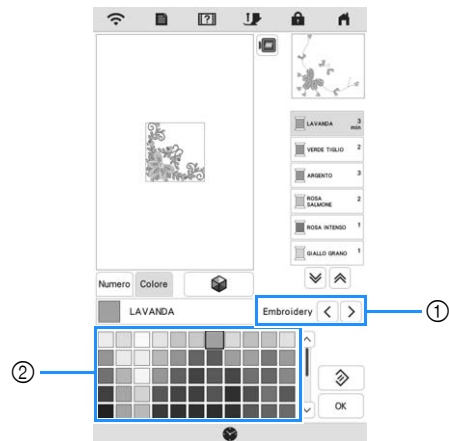

① Marca del filo dei colori

② Palette dei colori dei fili

→ La visualizzazione mostra i colori modificati.

* Per tornare al colore originale, premere . Se sono stati cambiati colori multipli, questo comando riporterà tutti i colori all'impostazione originale.

Promemoria

- Premere **Numero** per specificare un colore del filo immettendone il numero. Se si immette il numero errato, premere **C** e immettere il numero corretto. Dopo aver immesso il numero, premere **OK**.

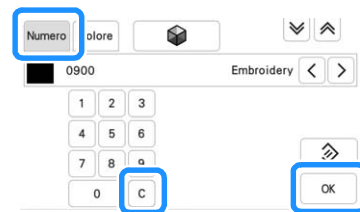

Ricerca di nuovi schemi colore con la funzione Rimescolamento dei colori

Utilizzando la funzione Rimescolamento dei colori, la macchina suggerisce nuovi schemi colore per il ricamo selezionato. Dopo aver selezionato l'effetto ([Casuale], [Vivido], [Gradazione] o [Tenue]), vengono visualizzati schemi colore di esempio per l'effetto selezionato.

1 Premere **Modifica** e successivamente .

2 Premere .

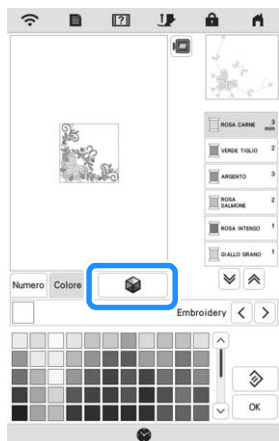

Nota

- Questa funzione potrebbe non essere disponibile a seconda del ricamo selezionato (ad es. un ricamo ripetuto, un ricamo concesso in licenza).

3 Selezionare il marchio di filo dei colori e il numero dei colori con cui creare il ricamo.



- ① Marca del filo dei colori
- ② Numero di colori da utilizzare

4 Selezionare l'effetto desiderato.



- ① Effetti per gli schemi
 - Se si seleziona [Casuale] o [Gradazione], verrà visualizzata la schermata di specifica del colore.
 - Se si seleziona [Vivido] o [Tenue], procedere al passaggio 7.

5 Premere **Auto** **Manuale** per impostare **Manuale** e specificare il colore del filo da utilizzare nell'effetto.

- * Se non occorre specificare il colore del filo, impostare semplicemente su **Auto**.

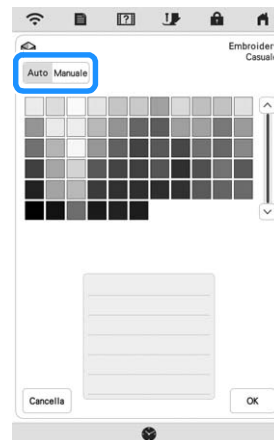

Impostazione [Manuale] per [Casuale]

È possibile selezionare fino a 6 colori da utilizzare nell'effetto [Casuale]. L'effetto verrà creato utilizzando i colori selezionati.

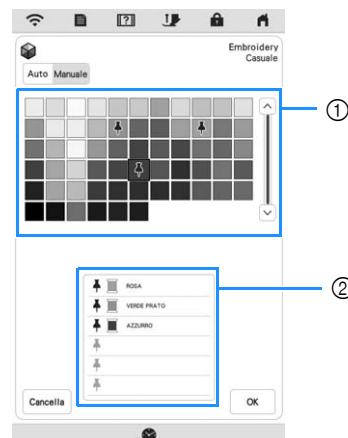

- ① Selezionare i colori dalla palette.
- ② I colori selezionati vengono elencati.

Impostazione [Manuale] per [Gradazione]

È possibile selezionare un colore da utilizzare nell'effetto [Gradazione].

L'effetto verrà creato con un colore selezionato.

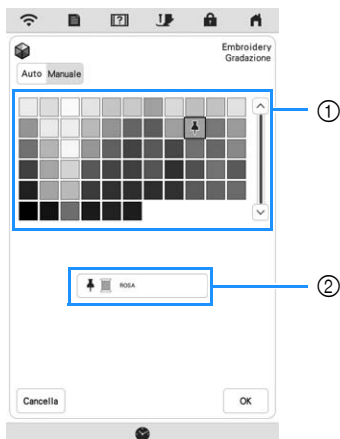

- ① Selezionare un colore dalla palette.
- ② Il colore selezionato viene visualizzato.

6 Premere .



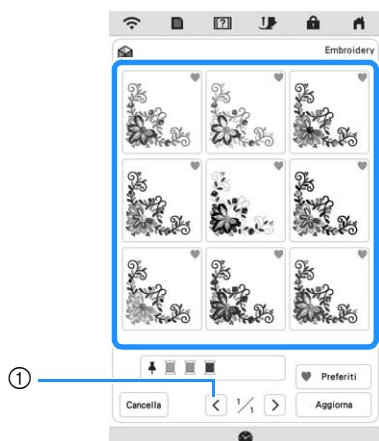

7 Selezionare lo schema colore dagli esempi.

- * Premere per aggiungere i nuovi schemi.



- ① Premere per rivedere gli schemi precedenti.

Promemoria

- Per registrare temporaneamente gli schemi preferiti, premere  (per rilasciare gli schemi preferiti, premere di nuovo ). È possibile aggiungere 9 schemi colore. Per verificare gli schemi preferiti registrati, premere  Preferiti. Per annullare la registrazione, premere .

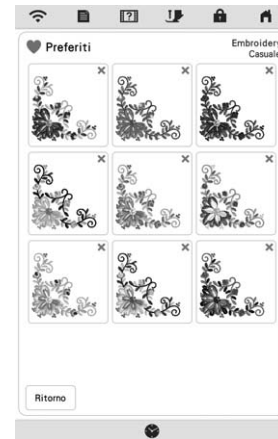

Nota

- È possibile rivedere al massimo 20 pagine di schemi.

8 Selezionare lo schema colori visualizzato.

- * : Torna alla schermata precedente.
- * o : Visualizza gli altri schemi colore.
- * : Selezionare lo schema colori visualizzato.



→ Verrà visualizzata la tabella dei colori del filo.

Ordinamento dei colori dei fili

Questa funzione consente di ricamare e al contempo di ridurre al minimo il numero di cambi dei rocchetti di filo.

Prima di iniziare a ricamare, premere  nella schermata di ricamo per modificare la sequenza di ricamo e ordinarla per i colori dei fili.

1 Premere **Disposizione** nella schermata di ricamo.

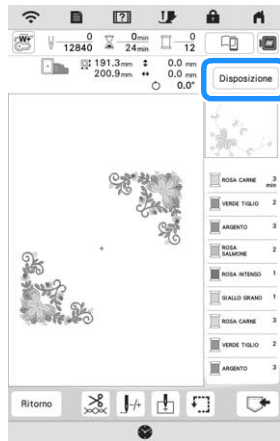

2 Premere .

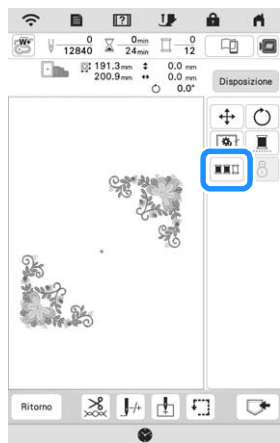

- * Premere di nuovo **Disposizione** per verificare i colori dei fili ordinati.

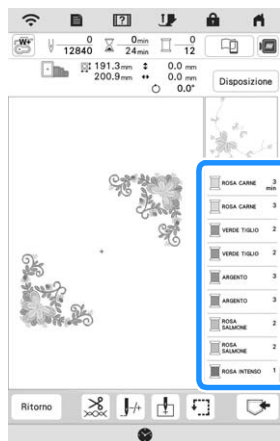

→ La sequenza dei colori del ricamo viene modificata e ordinata per i colori dei fili.

- * Premere **Disposizione** e successivamente  per annullare l'ordinamento dei colori e ripristinare la sequenza dei colori del ricamo originaria.

Nota

- Questa funzione non è utilizzabile con i ricami sovrapposti.

VISUALIZZAZIONE DELLA SCHERMATA DI RICAMO

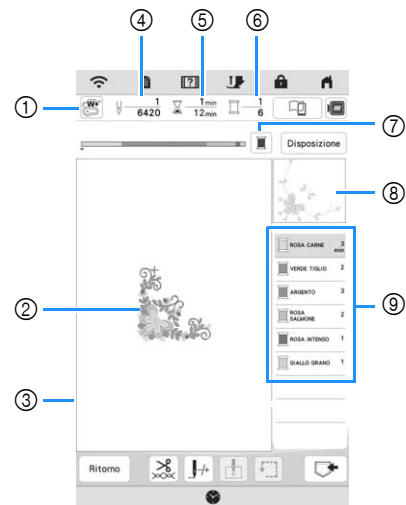

- * Questa schermata viene visualizzata quando si inizia a ricamare.
- ① Simbolo del piedino premistoffa
Montare il piedino per ricamo "W+" con puntatore LED o il piedino per ricamo "W" (venduto separatamente) per tutti i progetti di ricamo.
- ② Un'anteprima del ricamo
- ③ Il limite per il ricamo con il telaio selezionato nella schermata delle impostazioni
- ④ Il numero totale di punti del ricamo selezionato e il numero di punti che sono già stati ricamati
- ⑤ Il tempo necessario per realizzare il ricamo e il tempo già passato a realizzare il ricamo (escluso il tempo per il cambio e il taglio automatico del filo)
- ⑥ Il numero di colori del ricamo e il numero del colore correntemente ricamato
- ⑦ Cambia la barra di avanzamento (che mostra lo stato di avanzamento del ricamo) affinché mostri un solo colore o tutti i colori. Questo tasto viene visualizzato dopo aver iniziato a ricamare o dopo aver premuto il tasto .
- ⑧ La parte del ricamo che verrà ricamata con il colore del filo in cima all'elenco
- ⑨ L'ordine delle modifiche apportate al colore del filo e il tempo di ricamo per ciascun colore di filo
- * Il tempo visualizzato è il tempo necessario approssimato. Il tempo di ricamo effettivo potrebbe essere maggiore del tempo visualizzato, a seconda del telaio per ricamo utilizzato.

■ Funzioni dei tasti

Utilizzando questi tasti, è possibile spostare o ruotare il ricamo, ecc. Premere **Disposizione** per visualizzare la finestra di modifica.

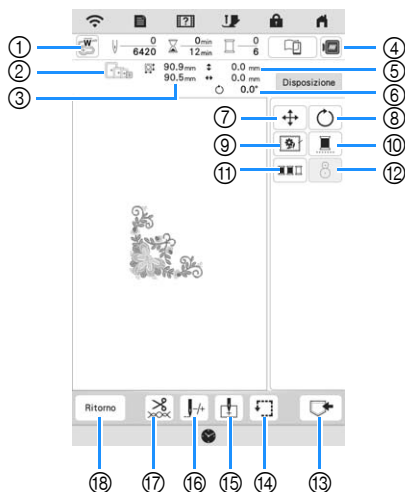

Nota

- Alcune operazioni e funzioni non sono disponibili per certi ricami. Se il tasto è visualizzato in grigio, la funzione o l'operazione corrispondente non può essere utilizzata con il ricamo selezionato.

N°	Visualizzazione	Spiegazione	Pagina
	Nome		
①		Accende la luce del puntatore LED.	131
	Tasto Controllo punto ago	Premere questo tasto per controllare il punto di discesa dell'ago con la luce del puntatore LED.	
②		Indica i telai per ricamo che si possono usare per il ricamo selezionato.	128
	Telai disponibili	Accertarsi di utilizzare il telaio adatto.	
③	90,9 mm ⇄ 90,5 mm ⇄	Indica le dimensioni del ricamo selezionato.	—
	Dimensioni del ricamo		
④		Visualizza l'anteprima dell'immagine del ricamo.	116
	Tasto Immagine		
⑤	0,0 mm 0,0 mm	Indica la distanza tra la posizione di ricamo e il centro (quando si sposta il ricamo).	—
	Distanza		
⑥	0.0°	Indica il grado di rotazione del ricamo.	—
	Gradi		
⑦		Visualizza la finestra di spostamento del ricamo.	—
	Tasto Sposta		
⑧		Visualizza la finestra di rotazione del ricamo.	—
	Tasto Ruota		
⑨		Aggiunge il punto di imbastitura intorno al ricamo. È possibile selezionare la distanza tra il ricamo e i punti di imbastitura.	29, 140
	Tasto Imbastitura		

N°	Visualizzazione	Spiegazione	Pagina
	Nome		
⑩		Modifica l'impostazione per realizzare il ricamo con un solo colore. Premere di nuovo lo stesso tasto per tornare all'impostazione originale. Anche se è stato impostato il ricamo continuo , è possibile utilizzare la funzione di taglio automatico del filo e la funzione di rifinitura del filo. Le icone del rocchetto di filo sono visualizzate in grigio.	—
	Tasto Ricamo continuo		
⑪		Ridisporre l'ordine del ricamo in base ai colori dei fili.	124
	Tasto Ordinamento colori fili		
⑫		Premere questo tasto per allineare la posizione di ricamo.	133
	Tasto di posizionamento ricamo		
⑬		Salva il ricamo nella memoria della macchina o su un supporto USB. È anche possibile trasferire il ricamo a un computer mediante una connessione di rete wireless.	150
	Tasto Memoria		
⑭		Controlla la posizione del ricamo. • : Sposta il braccio dell'unità per ricamare per tracciare l'area di ricamo del ricamo. Ciò consente di controllare che vi sia spazio sufficiente per realizzare il ricamo. • : Sposta il braccio dell'unità per ricamare nella posizione selezionata.	133
	Tasto Prova		
⑮		Specifica la posizione di partenza dell'ago. • : Imposta la posizione di partenza dell'ago sull'angolo inferiore sinistro del ricamo. Questa impostazione è utile quando si collegano i ricami, poiché consente di continuare a ricamare fino al primo punto del ricamo successivo. • : Sposta il braccio dell'unità per ricamare nella posizione selezionata.	147, 148
	Tasto Punto di partenza		
⑯		Sposta l'ago in avanti o indietro nel ricamo; utile se il filo si rompe durante il ricamo o se si desidera ricominciare dall'inizio.	138
	Tasto Avanti/Indietro		
⑰		Imposta il taglio automatico del filo, la rifinitura del filo o la tensione del filo. Per il ricamo, queste funzioni sono impostate automaticamente.	143-146
	Tasto Taglio/Tensione		
⑱	Ritorno	Torna alla schermata di modifica.	—
	Tasto Ritorno		



PREPARAZIONE DEL TESSUTO

⚠ ATTENZIONE

- Utilizzare tessuti con uno spessore inferiore a 3 mm (circa 1/8 in). L'utilizzo di tessuti con spessore superiore a 3 mm (circa 1/8 in) potrebbe causare la rottura dell'ago.

💡 Nota

- Quando si utilizzano strati con imbottitura più spessa ecc., è possibile realizzare un ricamo più bello regolando l'altezza del piedino premistoffa per ricamo nella schermata delle impostazioni di ricamo.

Premere  e utilizzare  e  in [Altezza piedino da ricamo] nella schermata delle impostazioni di ricamo. Regolare l'altezza del piedino premistoffa a ricamo per tessuti spessi o gonfi.

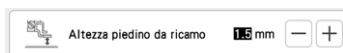

- Per aumentare lo spazio tra il piedino per ricamo e il lato destro del tessuto, impostare [Altezza piedino da ricamo] su un valore più alto.
- Nel caso di asciugamani con tessuto di spugna spesso, si consiglia di applicare un materiale stabilizzatore idrosolubile sulla superficie superiore dell'asciugamano. In questo modo si ridurrà la peluria dell'asciugamano e si otterrà un ricamo più pregevole.

Applicazione di materiali stabilizzatori termoadesivi (rivestimento) al tessuto**⚠ ATTENZIONE**

- Utilizzare sempre un materiale stabilizzatore per ricamo quando si ricamano tessuti elastici, leggeri o con ordito grezzo, oppure tessuti che provocano il restringimento del ricamo. In caso contrario, l'ago potrebbe rompersi e provocare lesioni personali.

1 Stirare il materiale stabilizzatore sul rovescio del tessuto.

- Utilizzare un materiale stabilizzatore che sia più ampio del telaio per ricamo.

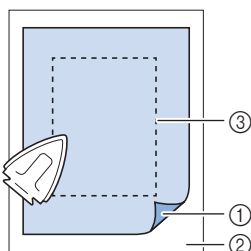

- ① Lato fusibile dello stabilizzatore
- ② Tessuto (rovescio)
- ③ Dimensioni del telaio per ricamo

📖 Promemoria

- Quando si ricama su pezzi di tessuto piccoli che non possono essere inseriti in un telaio per ricamo, utilizzare il materiale stabilizzatore come base. Dopo aver stirato leggermente il tessuto sul materiale stabilizzatore, inserirlo nel telaio per ricamo. Se non è possibile stirare il materiale stabilizzatore, fissarlo con un punto di imbastitura. Al termine del ricamo, rimuovere il materiale stabilizzatore con attenzione.

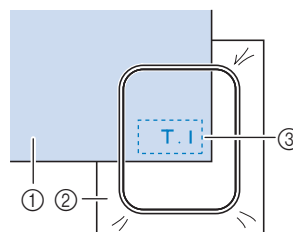

- ① Tessuto
- ② Stabilizzatore
- ③ Imbastitura

- Quando si esegue il ricamo su tessuti sottili quali organza o batista o su tessuti pelosi quali asciugamani o velluto a coste, utilizzare uno stabilizzatore idrosolubile (venduto separatamente) per ottenere risultati ottimali. Il materiale stabilizzatore idrosolubile si scioglierà completamente nell'acqua, garantendo un lavoro con finitura ottimale.

Inserimento del tessuto nel telaio per ricamo

Tipi di telai per ricamo

È possibile utilizzare i telai per ricamo opzionali. Quando si scelgono telai non visualizzati nella schermata, assicurarsi di controllare le dimensioni del ricamo dell'area da ricamo del telaio opzionale. Contattare il proprio rivenditore Brother autorizzato per la compatibilità dei telai.

Selezionare un telaio che corrisponda alle dimensioni del ricamo. Le opzioni disponibili per i telai vengono visualizzate sul display LCD.

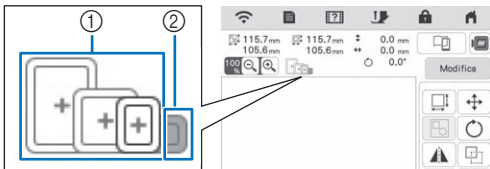

- ① Evidenziato : Utilizzo consentito
- ② Ombreggiato : Utilizzo non consentito

Inserimento del tessuto

Nota

- Se il tessuto non è inserito perfettamente nel telaio per ricamo, il ricamo non verrà realizzato bene. Inserire il tessuto su una superficie piana e tenderlo delicatamente nel telaio.
- Con l'applicazione è possibile utilizzare telai per ricamo dotati di adesivi codificati in fabbrica (My Design Snap).

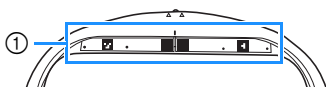

- ① Adesivi codificati in fabbrica

- 1 Sollevare e allentare la vite di regolazione del telaio, quindi rimuovere il telaio interno.

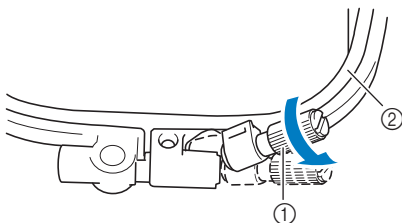

- ① Vite di regolazione del telaio
- ② Telaio interno

- 2 Distendere il tessuto con il lato diritto verso l'alto sulla parte superiore del telaio esterno.

- 3 Inserire il telaio interno accertandosi di allineare il segno \triangle sul telaio interno al segno ∇ sul telaio esterno.

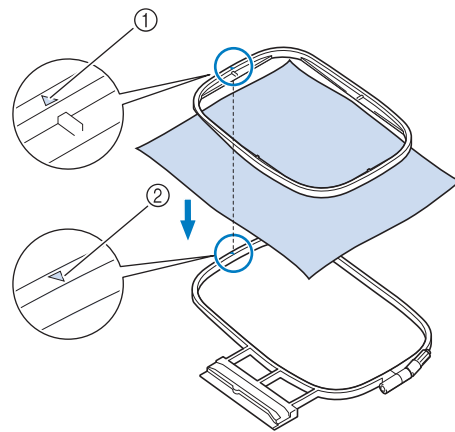

- ① Segno del telaio interno \triangle
- ② Segno del telaio esterno ∇

- 4 Serrare leggermente la vite di regolazione del telaio.

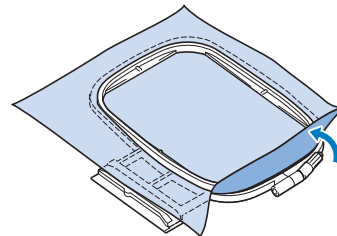

- 5 Lisciare delicatamente il tessuto. Accertarsi che il tessuto sia disteso e non presenti arricciature.

- * Assicurarsi che il tessuto sia teso.

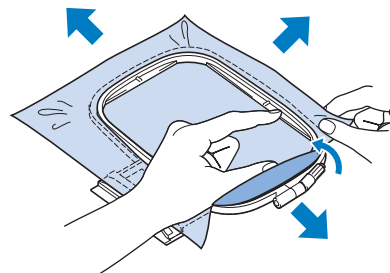

- * Assicurarsi che i telai interno ed esterno siano allineati prima di iniziare a ricamare.

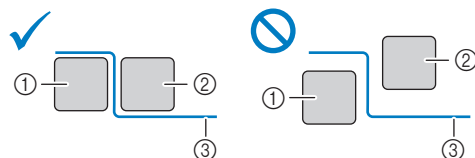

- ① Telaio esterno
- ② Telaio interno
- ③ Tessuto

- 6** Serrare la vite di regolazione del telaio per evitare che il tessuto si allenti durante la cucitura.

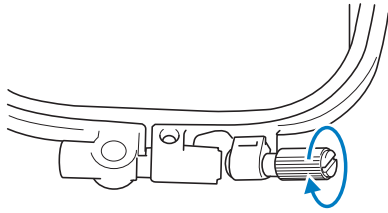

- 7** Riportare la vite di regolazione del telaio nella posizione iniziale.

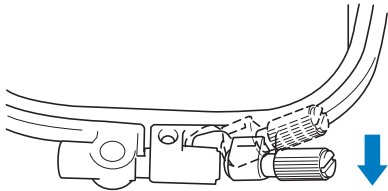

Promemoria

- È possibile utilizzare il cacciavite a disco quando si allenta o si serra la vite di regolazione del telaio.

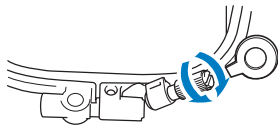

Utilizzo del foglio per il posizionamento del ricamo

Quando si desidera ricamare un ricamo in una posizione particolare, utilizzare il foglio per il posizionamento del ricamo insieme al telaio.

- 1** Con un gessetto, segnare l'area del tessuto da ricamare.

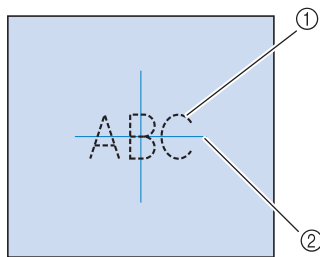

- ① Ricamo
- ② Segno

- 2** Posizionare il foglio per il posizionamento del ricamo nel telaio interno. Allineare le linee guida del foglio per il posizionamento del ricamo ai segni eseguiti sul tessuto.

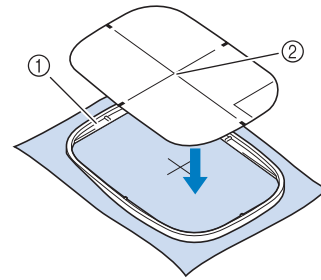

- ① Telaio interno
- ② Linea guida

- 3** Tendere delicatamente il tessuto, in modo che non vi siano pieghe o arricciature, quindi premere il telaio interno all'interno del telaio esterno.

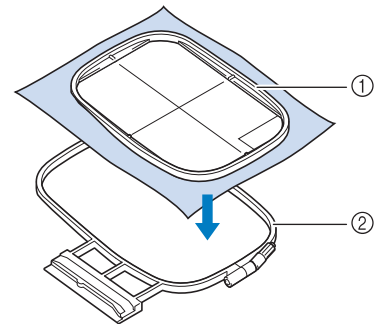

- ① Telaio interno
- ② Telaio esterno

- 4** Rimuovere il foglio per il posizionamento del ricamo.

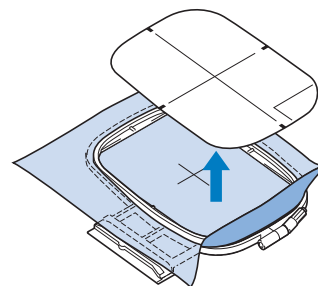

MONTAGGIO DEL TELAIO PER RICAMO

Nota



- Prima di montare il telaio per ricamo, avvolgere il filo spolina per ricamo e inserire la spolina. Verificare che vi sia abbastanza filo nella spolina.

1 Premere  (pulsante "Alzapiedino premistoffa") per sollevare il piedino premistoffa.

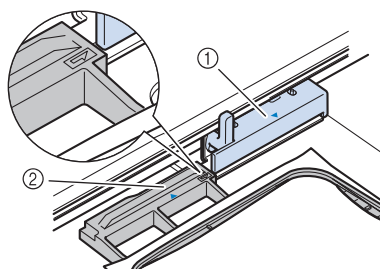
2 Allineare la guida del telaio per ricamo al bordo destro del supporto del telaio per ricamo.



- ① Supporto del telaio per ricamo
② Guida del telaio per ricamo

3 Far scorrere il telaio per ricamo sul supporto, accertandosi di allineare il segno  sul telaio per ricamo con il segno  sul supporto.

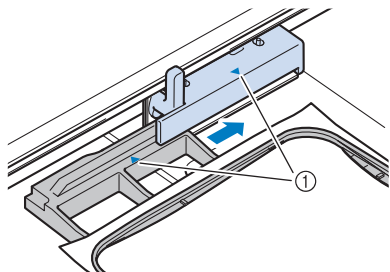

- ① Segno freccia

4 Abbassare la leva di chiusura del telaio fino al livello del telaio per fissare il telaio per ricamo nel supporto del telaio per ricamo.

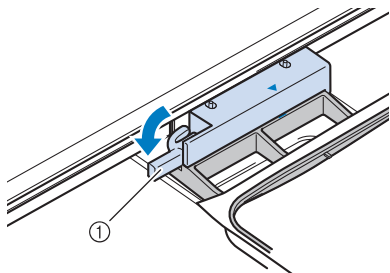

- ① Leva di chiusura del telaio

■ Rimozione del telaio per ricamo

1 Premere  (pulsante "Alzapiedino premistoffa") per sollevare il piedino premistoffa.

2 Sollevare la leva di chiusura del telaio.

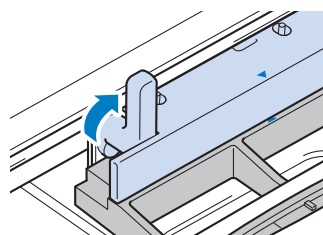

3 Tirare il telaio per ricamo verso di sé.

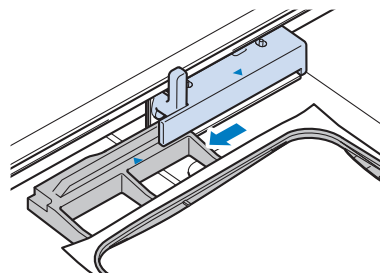

CONFERMA DELLA POSIZIONE DEL RICAMO

Il ricamo è generalmente posizionato al centro del telaio per ricamo. Se è necessario riposizionare il ricamo per disporlo meglio sul capo, prima di iniziare il ricamo è possibile controllarne l'aspetto.



Controllo del punto di discesa dell'ago con il piedino per ricamo "W+" con puntatore LED

1 Premere  nella schermata di ricamo.

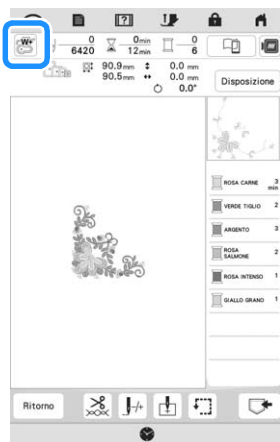
→ Il puntatore LED indica il punto di discesa dell'ago.



Promemoria

- Quando il puntatore LED si accende, l'altezza del piedino premistoffa viene automaticamente regolata il base allo spessore del tessuto.
-  viene visualizzato quando il piedino per ricamo "W+" con puntatore LED è montato sulla macchina.
- Se  non viene visualizzato, non è possibile utilizzare il puntatore LED.
- Il puntatore LED si disattiva automaticamente abbassando il piedino premistoffa o tornando alla pagina precedente.

Nota

- Con i tessuti spugnosi, la posizione potrebbe non risultare precisa a causa dei vari spessori del tessuto.
- Con i tessuti che presentano una superficie estremamente irregolare, quali ad esempio la trapuntatura, lo spessore del tessuto potrebbe non essere misurato correttamente. In questo caso, l'indicazione del puntatore deve essere utilizzata esclusivamente come riferimento.

Regolazione del puntatore LED

Regolare il puntatore LED nel caso in cui indichi un punto diverso dall'effettivo punto di discesa dell'ago. Prima di regolare il puntatore LED, segnare l'effettivo punto di discesa dell'ago sul tessuto da ricamare e montare il telaio per ricamo.

1 Premere .

→ Sarà visualizzata la schermata delle impostazioni.

2 Premere .

→ Viene visualizzata la schermata delle impostazioni di ricamo.

3 Visualizzare [Regolazione piedino da ricamo con puntatore LED] nella schermata delle impostazioni di ricamo.

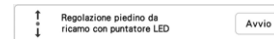

Nota

- Per impostazione predefinita  viene visualizzato in grigio. Dopo aver montato il piedino per ricamo "W+" con puntatore LED sulla macchina, il tasto diventa disponibile ed è possibile specificare le impostazioni.

4 Premere .

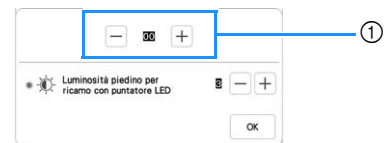

→ Viene visualizzata la schermata di regolazione del piedino per ricamo "W+" con puntatore LED.



① Regolazione del puntatore LED

Nota

- L'impostazione specificata viene salvata nella memoria della macchina. Questo è utile per il posizionamento durante il ricamo continuo.
- Per l'utilizzo normale, riportare l'impostazione su [00].

5 Utilizzare  o  per regolare il puntatore LED in modo che indichi l'effettivo punto di discesa dell'ago.

Promemoria

- Per controllare con più precisione il punto di discesa dell'ago, ruotare il volantino verso di sé (in senso antiorario) per abbassare l'ago.

6 Premere  per tornare alla schermata originale.

Regolazione della luminosità del puntatore LED

1 Seguire i passaggi da **1** a **3** di "Regolazione del puntatore LED" a pagina 131 per visualizzare la schermata di regolazione del piedino per ricamo con puntatore LED.

2 Utilizzare  o  per regolare la luminosità del puntatore LED.



3 Premere  per tornare alla schermata originale.

Visualizzazione di un'immagine dello sfondo

Una speciale applicazione scaricata su uno smartphone o tablet consente di trasferire una foto del tessuto da ricamare inserito nel telaio alla macchina da utilizzare come immagine dello sfondo.

Il telaio per ricamo viene visualizzato nell'applicazione. È possibile vedere come il ricamo verrà disposto sul tessuto effettivo.

Nota

- Occorre prima specificare le impostazioni di rete wireless sulla macchina. Fare riferimento a "FUNZIONI DI CONNESSIONE DI RETE WIRELESS" a pagina 33.
- Con l'applicazione è possibile utilizzare telai per ricamo dotati di adesivi codificati in fabbrica (My Design Snap).

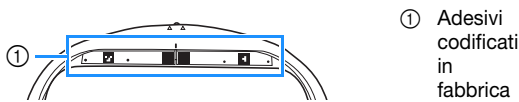

Visualizzazione dell'immagine dello sfondo sul display della macchina

1 Selezionare il ricamo. (pagina 108)

2 Fotografare il tessuto inserito nel telaio con la modalità semplificata dell'applicazione e trasferirla alla macchina.

Per la procedura dettagliata, fare riferimento all'applicazione.



3 Premere .

- * Montare il telaio utilizzato nell'immagine prima di premere .



→ L'immagine dello sfondo trasferita viene visualizzata sul display della macchina.

Promemoria

- Per nascondere l'immagine dello sfondo, premere . Per visualizzare di nuovo l'immagine dello sfondo, premere .
- L'immagine dello sfondo trasferita include la visualizzazione del telaio per ricamo.

Calibrazione della posizione dell'immagine dello sfondo

La calibrazione della posizione dell'immagine dello sfondo trasferita alla macchina consente di posizionare il ricamo con più precisione.

1 Selezionare un ricamo. (pagina 108)

2 Impostare l'applicazione sulla modalità avanzata, applicare l'adesivo di posizionamento ricamo sul tessuto inserito nel telaio, scattare la foto dello sfondo e trasferirla alla macchina con la modalità avanzata dell'applicazione.

Per la procedura dettagliata, fare riferimento all'applicazione.

3 Premere .

- * Montare il telaio utilizzato nell'immagine prima di premere .



→ Il braccio dell'unità per ricamare si muoverà e il puntatore LED si accenderà.

4 Utilizzare per allineare il puntatore LED al centro del cerchio più grande dell'adesivo di posizionamento ricamo.

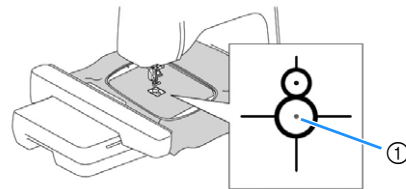

- ① Centro del cerchio più grande dell'adesivo di posizionamento ricamo

Promemoria

- È possibile calibrare la posizione anche abbassando l'ago con il volantino. Questo metodo consente il posizionamento più preciso. Ruotare lentamente il volantino verso di sé (in senso antiorario) per verificare il punto di discesa dell'ago. Quindi, ruotare il volantino nella direzione opposta (in senso orario) fino a portare il segno sul volantino in alto. Il braccio dell'unità per ricamare non può spostarsi se il segno sul volantino non si trova in alto.

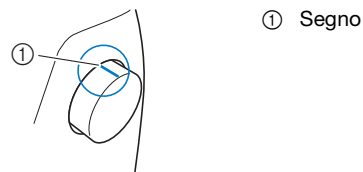

- ① Segno

5 Premere .

→ La posizione dell'immagine dello sfondo viene calibrata.

■ Allineamento della posizione di ricamo

- 1 Calibrare la posizione dell'immagine dello sfondo. (pagina 132)
- 2 Premere .

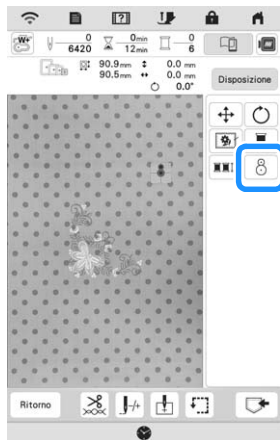

Promemoria

- L'orientamento del ricamo cambierà in base all'orientamento dell'adesivo di posizionamento ricamo.

- 3 Se il seguente messaggio viene visualizzato, premere .



- 4 Selezionare la posizione da impostare come punto di riferimento.



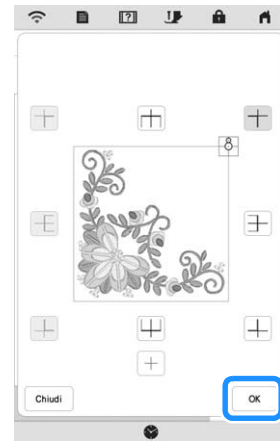

- 5 Premere .

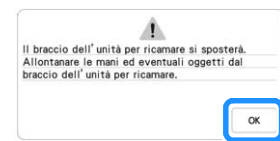

→ Se il seguente messaggio viene visualizzato, premere .



- 6 Rimuovere l'adesivo di posizionamento ricamo e iniziare a ricamare.

- * Per rimuovere l'adesivo di posizionamento ricamo più facilmente, premere  in modo che il telaio per ricamo si sposti leggermente in avanti e lontano da sotto l'ago. Una volta rimosso l'adesivo di posizionamento ricamo, premere .

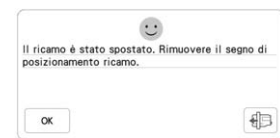

Controllo della posizione del ricamo

Il braccio dell'unità per ricamare si sposta per mostrare la posizione del ricamo. Guardare attentamente il telaio per ricamo per controllare che il ricamo sia realizzato nella posizione corretta.

- 1 Premere .

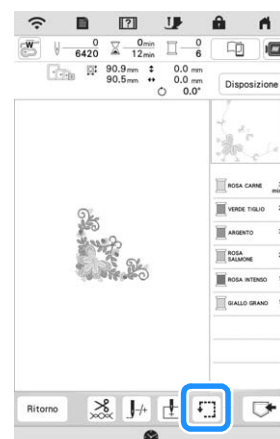

2 Da , premere il tasto relativo alla posizione che si desidera controllare.

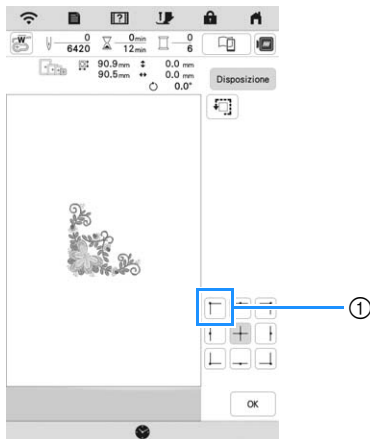

① Posizione selezionata
 → Il braccio dell'unità per ricamare si sposterà nella posizione selezionata sul ricamo.

Promemoria

- Per vedere l'area di ricamo completa, premere . Il braccio dell'unità per ricamare si sposta per mostrare l'area di ricamo.

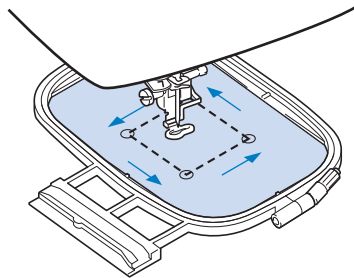

ATTENZIONE

- Controllare che l'ago sia sollevato quando il braccio dell'unità per ricamare si muove. Se l'ago è in basso si potrebbe rompere causando lesioni personali.

3 Premere .

REALIZZAZIONE DI UN RICAMO

Ricamo di finiture pregevoli

Sono molti i fattori che contribuiscono a ottenere ottimi risultati di ricamo. L'utilizzo di uno stabilizzatore appropriato (pagina 127) e l'inserimento del tessuto nel telaio (pagina 128) sono due fattori importanti menzionati precedentemente. Un ulteriore fattore importante è la combinazione opportuna di ago e filo utilizzata. Vedere la spiegazione relativa ai fili sotto riportata. Con questa macchina sono incluse due custodie della spolina. Seguire la spiegazione seguente.

Filo	Filo superiore	Utilizzare un filo per ricamo studiato per l'uso con questa macchina.
	Filo spolina	Utilizzare un filo spolina per ricamo studiato per l'uso con questa macchina.

Promemoria

- Se si utilizzano fili diversi da quelli sopraelencati, il ricamo potrebbe non essere realizzato correttamente.

Cestello della spolina (consigliata per cucire e ricamare con il filo spolina di peso 60 in dotazione)

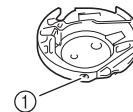

① Cestello della spolina standard (segno verde sulla vite)

Il cestello della spolina standard installata in origine nella macchina presenta un segno verde sulla vite. Si consiglia di utilizzare il filo spolina per ricamo in dotazione con questo cestello della spolina. Non regolare la vite di tensionamento sul cestello della spolina con segno verde sulla vite.

Cestello della spolina (per filo della spolina preavvolto o altri fili spolina da ricamo)

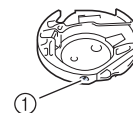

① Cestello della spolina (nessun colore sulla vite)

Il cestello della spolina con nessun colore sulla vite è impostata con una tensione maggiore per il ricamo con fili spolina di peso diverso e svariate tecniche di ricamo. Il cestello della spolina è identificata con un segno di colore scuro nella parte interna della cavità della spolina. La vite di tensionamento su questa custodia può essere regolata, se necessario. Per i dettagli, fare riferimento a "Regolazione del cestello della spolina alternativa (nessun colore sulla vite)" a pagina 145.

⚠ ATTENZIONE

- Quando si realizzano ricami su capi di grandi dimensioni (in modo particolare, su giacconi o altri tessuti pesanti), non lasciare che il tessuto penda sopra la tavola. In caso contrario, l'unità per ricamare non può muoversi liberamente e il telaio per ricamo potrebbe toccare l'ago, rischiando di piegarlo o romperlo causando possibili lesioni personali. Posizionare il tessuto in modo che non sporga dal tavolo oppure tenere il tessuto in modo da impedirne il trascinarsi.

■ Coperchio placca ago da ricamo

In alcune condizioni dettate dal tipo di tessuto, di materiale stabilizzatore e di filo utilizzato, potrebbero formarsi avvolgimenti nel filo superiore. In questo caso, montare il coperchio placca ago da ricamo sulla placca ago. Montare il coperchio inserendo le due sporgenze sul lato inferiore del coperchio nelle fessure sulla placca ago, come mostrato di seguito.

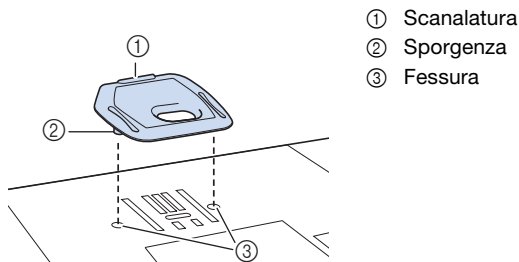

Per rimuovere il coperchio placca ago da ricamo, posizionare l'unghia di un dito nella scanalatura e sollevare la placca.

⚠ ATTENZIONE

- Premere sul coperchio placca ago da ricamo fino a ottenere un collegamento saldo. Se il coperchio placca ago da ricamo non è fissato in modo saldo, potrebbe causare la rottura dell'ago.

Ricamare ricami

- 1 Preparare i fili per ricamo dei colori visualizzati nella schermata.

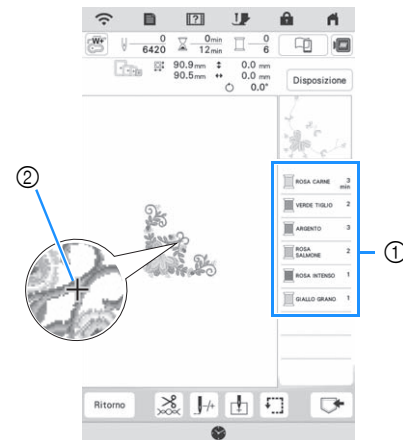

- 1 Ordine colori del ricamo
- 2 Corsore

📖 Promemoria

- Il cursore [+] si sposta sul ricamo per mostrare quale parte del ricamo si sta realizzando.

- 2 Utilizzando l'infilata ago automatico, infilare la macchina per il primo colore. (pagina 42)

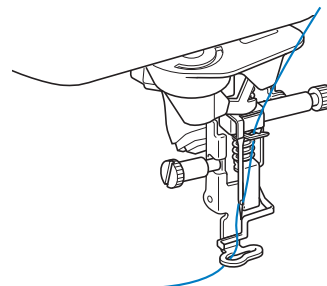

- 3 Abbassare il piedino premistoffa, quindi premere il pulsante "Avvio/Stop" per avviare il ricamo.

→ Una volta terminato il ricamo con il primo colore, la macchina taglierà automaticamente i fili e si fermerà. Il piedino premistoffa verrà sollevato automaticamente. Nella schermata dell'ordine dei colori del ricamo, il colore successivo passerà all'inizio dell'elenco.

Promemoria

- Se si desidera ottenere finiture ancora più pregevoli, provare le procedure seguenti.
 - Dopo 5-6 cuciture, premere nuovamente il pulsante "Avvio/Stop" per arrestare la macchina.
 - Rifornire il filo in eccesso all'inizio del ricamo. Se l'estremità del filo in eccesso si trova sotto il piedino per ricamo, sollevare il piedino per ricamo, quindi tagliare il filo in eccesso.

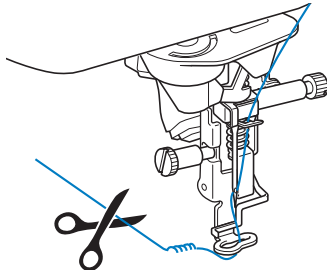

- Se rimane del filo dall'inizio del ricamo, potrebbe essere ricamato sopra quando si continua a ricamare, rendendone molto difficile la rimozione una volta terminato il ricamo. Rifornire il filo all'inizio di ciascun cambio di filo.

- 4** Rimuovere il filo superiore del primo colore dalla macchina. Infilare il colore successivo nella macchina.
- 5** Ripetere la stessa procedura per ricamare con gli altri colori.

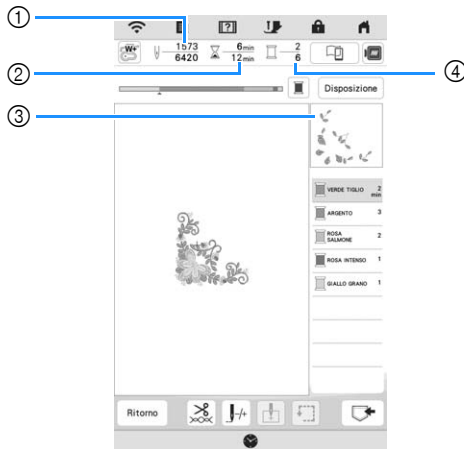



- ① Numeri punto correnti/Numeri punto totali
 - ② Tempo corrente/Tempo totale
 - ③ Parte del ricamo successivo
 - ④ Colori ricamati/Colori totali
- Una volta terminato il ricamo con l'ultimo colore, display verrà visualizzato [Ricamo terminato].
Premere per far tornare il display alla schermata originale.

Promemoria

- La funzione di rifinitura del filo è impostata originariamente per rifinire i fili di collegamento in eccesso (fili che uniscono parti del ricamo, ecc.). A seconda del tipo di filo e tessuto utilizzato, un'estremità del filo superiore può rimanere sulla superficie del tessuto all'inizio della cucitura. Al termine del ricamo, tagliare il filo in eccesso. Se l'impostazione è stata disattivata, rifinire con le forbici i fili di collegamento in eccesso al termine del ricamo. Fare riferimento a pagina 146 per informazioni sulla funzione Taglio del filo.

Utilizzo di applicazioni

Quando la visualizzazione dell'ordine di ricamo dei colori mostra

- [ (MATERIALE APPLICAZIONE)],
- [ (POSIZIONE APPLICAZIONE)] o
- [ (APPLICAZIONE)], seguire la procedura di seguito.

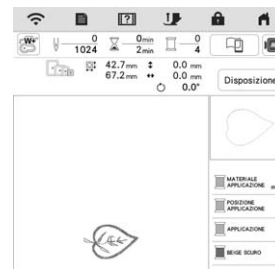

Materiali necessari

- Tessuto per l'applicazione
- Tessuto per la base dell'applicazione
- Materiale stabilizzatore
- Colla per tessuti o spray adesivo temporaneo
- Filo per ricamo

Nota

- I nomi e i numeri corretti dei colori del filo da utilizzare non saranno visualizzati. Utilizzare i colori dei fili in base a quelli presenti nel ricamo per applicazioni.

1. Creazione di un'applicazione

- 1** Applicare il materiale stabilizzatore sul rovescio del tessuto dell'applicazione.
- 2** Cucire la linea di taglio dell'applicazione. Rimuovere il tessuto dell'applicazione dal telaio per ricamo e tagliare con attenzione lungo la linea di taglio.



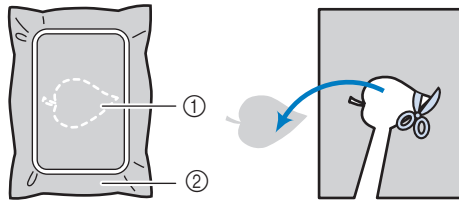

- ① Contorno dell'applicazione
- ② Tessuto dell'applicazione

Nota

- Se si ritaglia l'applicazione lungo l'interno della linea di taglio, potrebbe non applicarsi correttamente al tessuto. Pertanto, ritagliare con attenzione l'applicazione lungo la linea di taglio.
- Dopo aver ritagliato l'applicazione, rimuovere il filo con attenzione.

2. Cucitura della posizione dell'applicazione sul tessuto di base

- 1 Applicare il materiale stabilizzatore sul rovescio del tessuto della base dell'applicazione.
- 2 Cucire la posizione dell'applicazione.

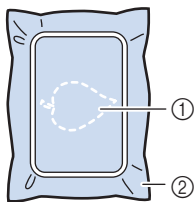

- ① Posizione dell'applicazione
- ② Tessuto di base

- 3 Rimuovere il telaio per ricamo dall'unità per ricamare.

Nota

- Non rimuovere il tessuto di base dal telaio per ricamo fino al termine di tutto il ricamo.

3. Applicazione dell'applicazione sul tessuto di base

- 1 Applicare un po' di colla per tessuti o spray adesivo temporaneo sul retro dell'applicazione e applicarla sul tessuto base all'interno del contorno della posizione cucito nel passaggio 2 di "2. Cucitura della posizione dell'applicazione sul tessuto di base".

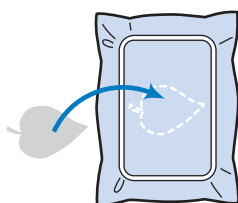

Nota

- Se non è possibile applicare l'applicazione sul tessuto base con la colla per tessuti o lo spray adesivo temporaneo, tenerla in posizione con punti di imbastitura.
- Se si utilizza tessuto sottile per l'applicazione, rinforzarlo e fissarlo in posizione con un foglio termoadesivo. È possibile utilizzare un ferro da stiro per applicare l'applicazione sulla relativa posizione.

- 2 Dopo aver applicato l'applicazione, montare il telaio per ricamo sulla macchina. Infilare la macchina con il filo per ricamo, abbassare la leva del piedino premistoffa e premere il pulsante "Avvio/Stop" per ricamare l'applicazione.

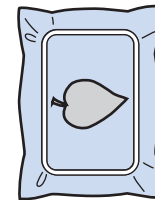

4. Ricamare il resto del ricamo

- 1 Cambiare il filo per ricamo in base alla schermata dell'ordine dei colori del ricamo e finire di ricamare il resto del ricamo.

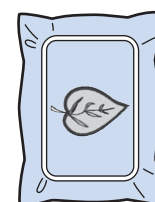

Promemoria

- Dato che la colla potrebbe attaccarsi al piedino premistoffa, all'ago o alla placca ago, rimuovere l'eventuale colla dopo aver terminato il ricamo dell'applicazione.
- Per ottenere i migliori risultati, tagliare tutti i fili in eccesso ogni volta che si cambia il colore del filo.

REGOLAZIONI DURANTE IL RICAMO

Se il filo si rompe o se il filo della spolina finisce durante il ricamo

1 Ripetere l'infilatura del filo superiore o sostituire la spolina.

Se il filo superiore si rompe, arrestare la macchina, tagliare il filo spolina e rieseguire l'infilatura della macchina.

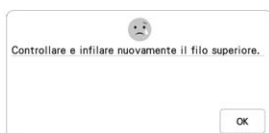

Se il filo spolina è quasi esaurito o rotto, premere  nel messaggio visualizzato, rimuovere il telaio per ricamo e sostituire la spolina.



Nota

- Se [Sensore filo spolina e filo superiore] nella schermata delle impostazioni della macchina è impostato su [OFF], il messaggio mostrato sopra non viene visualizzato.

2 Premere .

3 Premere , , o per riportare l'ago indietro al numero corretto di punti prima dell'area in cui si è spezzato il filo, quindi premere .







- Premere  0 per ricominciare dall'inizio.



Nota

- Si consiglia di cucire sopra gli ultimi due o tre punti per completare la copertura.

Promemoria

- Se non si può ritornare al punto in cui si è spezzato il filo, premere  o  per selezionare il colore e tornare alla posizione iniziale del colore interessato, quindi utilizzare , ,  o  per spostarsi in avanti fino quasi al punto in cui si è spezzato il filo.

4 Abbassare il piedino premistoffa e premere il pulsante "Avvio/Stop" per continuare il ricamo.

Ripresa del ricamo dopo aver spento la macchina

Quando si interrompe il ricamo, il colore e il numero di punti correnti vengono salvati. All'accensione successiva della macchina, è possibile continuare o eliminare il ricamo.





Capitolo **5**
Ricamo avanzato



VARIE FUNZIONI DI RICAMO

Imbastitura del ricamo

Prima di eseguire il ricamo, è possibile cucire punti di imbastitura lungo il contorno del ricamo. Questa operazione è utile per il ricamo di tessuti a cui non è possibile applicare il materiale stabilizzatore adesivo con un ferro da stiro. I punti di imbastitura si possono utilizzare per applicare sullo stabilizzatore materiale che non può essere inserito nel telaio, rendendo così possibile ricamarlo.

Nota

- Si consiglia di completare la combinazione e la modifica del ricamo prima di selezionare l'impostazione di imbastitura. Se si modifica il ricamo dopo la selezione dell'impostazione di imbastitura, l'imbastitura e il ricamo possono risultare non allineati e potrebbe essere difficile rimuovere l'imbastitura sotto il ricamo al termine del ricamo.

1 Premere .



2 Utilizzare  e  per specificare la distanza dal ricamo ai punti di imbastitura.



Promemoria

- A un'impostazione maggiore corrisponde un'imbastitura più lontana dal ricamo.
- L'impostazione rimane selezionata anche se si spegne la macchina.

3 Premere  per tornare alla schermata di ricamo.

4 Premere  e successivamente  per selezionare l'impostazione di imbastitura.



Nota

- Quando si preme , il ricamo si sposta al centro. Dopo aver selezionato l'impostazione di imbastitura, spostare il ricamo alla posizione desiderata.

→ L'imbastitura viene aggiunta all'inizio dell'ordine di ricamo.

5 Premere il pulsante "Avvio/Stop" per iniziare a ricamare.

6 Al termine del ricamo, rimuovere i punti di imbastitura.

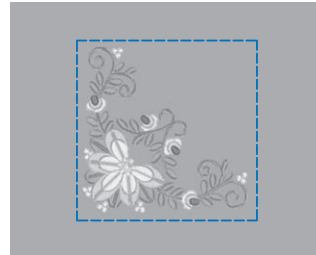

Creazione di un'applicazione

Creare un'applicazione è utile per i tessuti che non possono essere ricamati o quando si desidera cucire un'applicazione su un capo.

Creazione di un'applicazione

Il ricamo seguente sarà utilizzato per creare un'applicazione.



Nota

- Si consiglia di utilizzare tessuti di feltro o denim per realizzare l'applicazione. A seconda del ricamo e del tessuto utilizzati, i tessuti leggeri possono far apparire più piccoli i punti.
- Per ottenere risultati ottimali, assicurarsi di utilizzare il materiale stabilizzatore per ricamo.
- Quando si realizzano applicazioni, non utilizzare il telaio da ricamo per bordi. A seconda della densità del ricamo e del tessuto utilizzati si può verificare il restringimento della cucitura.

1 Selezionare il ricamo e, se necessario, modificarlo.

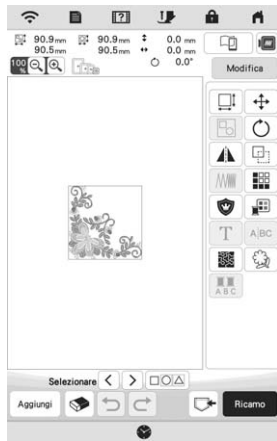

Nota

- Terminare la combinazione e la modifica del ricamo prima di selezionare l'impostazione dell'applicazione. Se si modifica il ricamo dopo la selezione dell'impostazione dell'applicazione, il ricamo e la cucitura dell'applicazione possono risultare non allineati.
- Se si aggiunge un contorno, il ricamo dell'applicazione (quando è selezionata l'impostazione dell'applicazione) risulta più grande del ricamo originale. Innanzitutto regolare le dimensioni e la posizione del ricamo come mostrato di seguito.

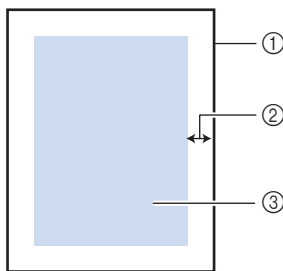

- ① Area di ricamo
- ② Circa 1 cm (1/2 in)
- ③ Dimensioni del ricamo

2 Premere per visualizzare la schermata delle impostazioni.

3 Utilizzare e per specificare la distanza tra il ricamo e il contorno dell'applicazione.



4 Premere .

5 Premere e successivamente per posizionare i punti pieni attorno a disegno.

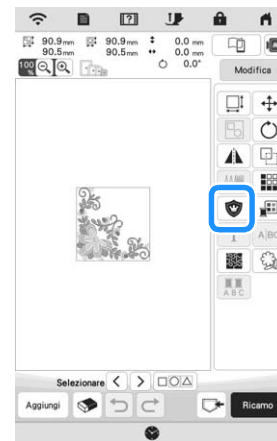

Nota

- Quando si preme , il ricamo si sposta al centro. Dopo aver selezionato l'impostazione dell'applicazione, spostare il ricamo alla posizione desiderata.

→ I passaggi per la realizzazione dell'applicazione vengono aggiunti all'ordine di ricamo.

Promemoria

- L'impostazione dell'applicazione viene applicata solo al ricamo selezionato. Per selezionare più ricami, fare riferimento a "Selezione di più ricami contemporaneamente" a pagina 113.
- All'ordine di ricamo vengono aggiunti tre passaggi: linea di taglio per l'applicazione, posizionamento del ricamo sul materiale stabilizzatore e cucitura dell'applicazione.

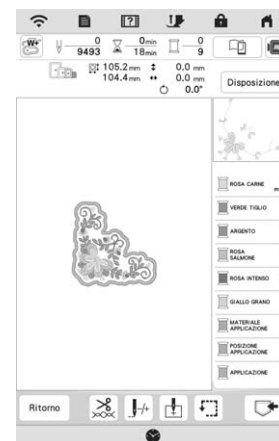

- ① Linea di taglio per l'applicazione
- ② Posizionamento del ricamo sul materiale stabilizzatore
- ③ Cucitura dell'applicazione

Nota

- Non è possibile creare un'applicazione se il ricamo è troppo grande o troppo complicato o se si separa un ricamo combinato. Anche se il ricamo selezionato si adatta all'area di ricamo, l'applicazione potrebbe essere più grande dell'area di ricamo se si aggiunge il contorno. Se viene visualizzato un messaggio di errore, selezionare un altro ricamo o modificare quello selezionato.

- 6 Fissare o incollare un materiale stabilizzatore al retro del tessuto di feltro o denim da utilizzare come applicazione.
- 7 Inserire il tessuto dell'applicazione nel telaio per ricamo, montare il telaio per ricamo sulla macchina e iniziare a ricamare.
- 8 Dopo aver ricamato il ricamo, infilare la macchina con il filo per la linea di taglio, quindi cucire la linea di taglio (MATERIALE APPLICAZIONE).

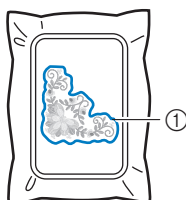

① Linea di taglio per l'applicazione

Promemoria

- Si consiglia di utilizzare un filo per la linea di taglio di colore simile a quello del tessuto.

- 9 Rimuovere il tessuto dell'applicazione dal telaio per ricamo e tagliare con attenzione lungo la cucitura. Dopo aver tagliato, rimuovere con attenzione tutto il filo della linea di taglio.

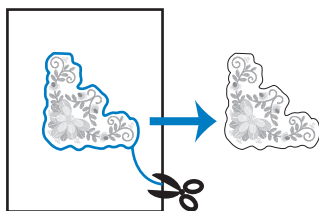

Nota

- A seconda della densità del ricamo e del tessuto utilizzati, il ricamo si potrebbe restringere o l'applicazione potrebbe non essere allineata alla linea di posizionamento. Si consiglia di tagliare appena all'esterno della linea di taglio. Non tagliare all'interno della linea di taglio, perché il tessuto dell'applicazione non sarà preso dal punto dell'applicazione.
- Quando si utilizzano ricami simmetrici orizzontalmente o verticalmente, utilizzare un gessetto per indicare l'orientamento del ricamo prima di tagliarlo.

- 10 Utilizzare due strati di materiale stabilizzatore idrosolubile con i lati adesivi incollati insieme, quindi inserirli nel telaio per ricamo.

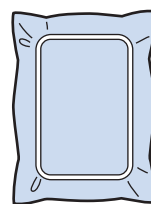

Nota

- Se si utilizza uno stabilizzatore idrosolubile, non è necessario rimuovere il materiale stabilizzatore dopo la cucitura del contorno dell'applicazione. Per ridurre il restringimento del ricamo, si consiglia di utilizzare uno stabilizzatore idrosolubile.
- Unire insieme due strati di stabilizzatore idrosolubile, altrimenti il materiale stabilizzatore potrebbe strapparsi durante l'esecuzione del ricamo.

- 11 Eseguire l'infilatura della macchina con il filo per il contorno, quindi cucire la linea di posizionamento dell'applicazione (POSIZIONE APPLICAZIONE).

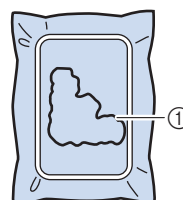

① Linea di posizionamento del ricamo

- 12 Utilizzare materiale stabilizzatore biadesivo e incollare l'applicazione in modo da allinearla alla linea di posizionamento.

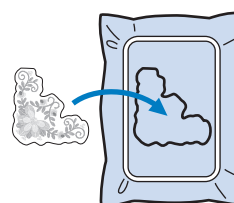

- 13 Con la macchina infilata con il filo per il contorno dal passaggio 11, ricamare il contorno (APPLICAZIONE).

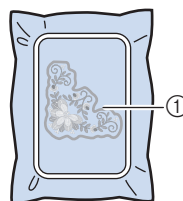

① Contorno dell'applicazione

- 14 Al termine del ricamo, rimuovere il materiale stabilizzatore dal telaio per ricamo.

Nota

- Dato che la colla potrebbe attaccarsi al piedino premistoffa, all'ago o alla placca ago, rimuovere l'eventuale colla dopo aver terminato il ricamo dell'applicazione.

- 15 Utilizzare un paio di forbici per tagliare lo stabilizzatore idrosolubile in eccesso dall'esterno del contorno dell'applicazione.
- 16 Bagnare l'applicazione in acqua per sciogliere lo stabilizzatore idrosolubile.

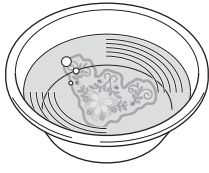

- 17 Asciugare l'applicazione e, se necessario, stirarla.

Nota

- Non applicare una forza eccessiva durante la stiratura, altrimenti si potrebbe danneggiare la cucitura.

REGOLAZIONI DEL RICAMO

Regolazione della tensione del filo

Quando si ricama, la tensione del filo deve essere tale che il filo superiore si possa appena vedere sul rovescio del tessuto.

Quando si preme , viene visualizzata la schermata seguente.

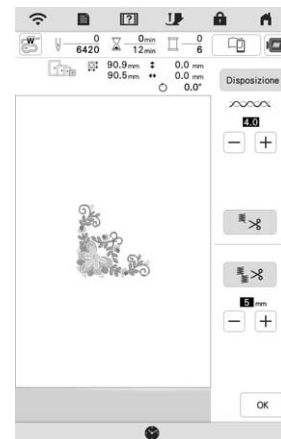
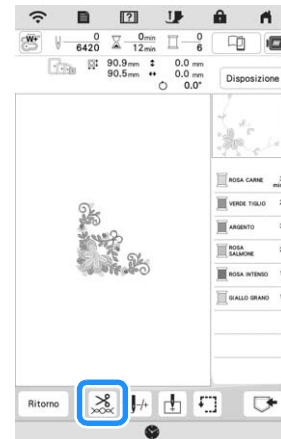

■ Tensione corretta del filo

Il ricamo si vede dal rovescio del tessuto. Se la tensione del filo non è corretta, il ricamo non verrà completato bene. Il tessuto potrebbe arricciarsi o il filo potrebbe spezzarsi.



Per regolare la tensione del filo, effettuare le operazioni illustrate qui sotto, a seconda della situazione.

🔍 Nota

- Se il filo viene impostato estremamente lento, la macchina potrebbe arrestarsi durante il ricamo. Ciò non rappresenta un caso di funzionamento difettoso. Aumentare leggermente la tensione del filo e ricominciare a ricamare.

📖 Promemoria

- Se si spegne la macchina o si seleziona un ricamo diverso, la tensione del filo sarà riportata al valore automatico.

■ Il filo superiore è troppo teso

La tensione del filo superiore è eccessiva e rende visibile il filo spolina sul lato diritto del tessuto.

🔍 Nota

- Se il filo spolina è stato infilato in modo scorretto, il filo superiore potrebbe essere troppo teso. In questo caso, fare riferimento a (“Inserimento della spolina” a pagina 40) e infilare nuovamente il filo spolina.



Premere **-** in  per ridurre la tensione del filo superiore. (Il numero relativo alla tensione diminuirà.)

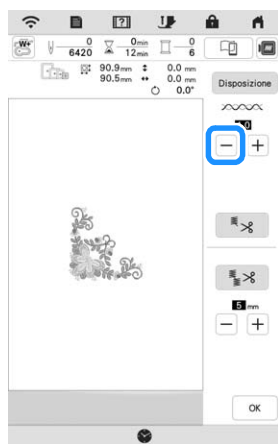



■ Il filo superiore non è teso a sufficienza

La tensione del filo superiore non è sufficiente e questo causa un allentamento del filo superiore, occhiali del filo allentati o la comparsa di arricciamenti sul lato diritto del tessuto.

🔍 Nota

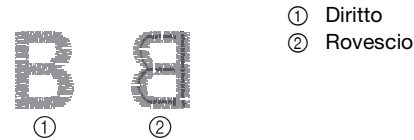
- Se il filo superiore è stato infilato in modo scorretto, potrebbe non essere teso a sufficienza. In questo caso, fare riferimento a (“Infilatura del filo superiore” a pagina 42) e infilare nuovamente il filo superiore.



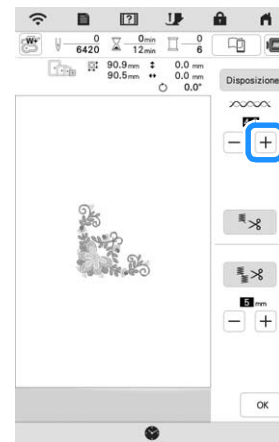

Premere **+** in  per aumentare la tensione del filo superiore. (Il numero relativo alla tensione aumenterà.)



■ Regolazione della tensione complessiva del filo superiore

Quando si ricama, se la tensione complessiva del filo superiore è eccessiva o insufficiente, regolarla dalla schermata delle impostazioni. L'impostazione selezionata verrà applicata a tutti i ricami. Se uno specifico ricamo richiede impostazioni ancora più precise, fare riferimento a “Regolazione della tensione del filo” a pagina 143.

- 1 Premere  .
→ Sarà visualizzata la schermata delle impostazioni.
- 2 Premere  .
→ Viene visualizzata la schermata delle impostazioni di ricamo.
- 3 Visualizzare [Tensione ricamo] nella schermata delle impostazioni di ricamo.
- 4 Utilizzare **+** **-** per regolare la tensione del filo superiore.
 - * **+** : Aumenta la tensione del filo superiore.
 - * **-** : Diminuisce la tensione del filo superiore.

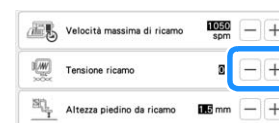

- 5 Premere **OK** .

Regolazione del cestello della spolina alternativa (nessun colore sulla vite)

Quando si utilizza il filo spolina per ricamo incluso, scegliere il cestello della spolina con il segno verde quando si eseguono funzioni di ricamo e punti utili. Selezionare il cestello della spolina per ricamo (nessun colore sulla vite) quando si utilizzano fili spolina filati diversi da quelli inclusi nella macchina. Quando è necessario modificare la tensione per utilizzare fili spolina diversi nella spolina, utilizzare il cestello della spolina alternativo (nessun colore sulla vite) che può essere regolato facilmente. Fare riferimento a "Ricamo di finiture pregevoli" a pagina 134.

Per regolare la tensione della spolina per la funzione di ricamo, utilizzando il cestello della spolina alternativa (nessun colore sulla vite), ruotare la vite a taglio (-) con un cacciavite (piccolo).

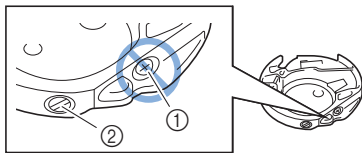

- ① Non utilizzare un cacciavite a croce (+).
- ② Effettuare la regolazione con un cacciavite (piccolo).

■ Tensione corretta

Il filo superiore è appena visibile sul rovescio del tessuto.



- ① Diritto
- ② Rovescio

■ Il filo spolina non è teso a sufficienza

Il filo spolina è appena visibile sul diritto del tessuto.



- ① Diritto
- ② Rovescio

In questo caso ruotare la vite a taglio (-) in senso orario, facendo attenzione a non serrare eccessivamente la vite, di circa 30-45 gradi per aumentare la tensione della spolina.

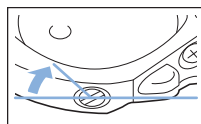

■ Il filo spolina è troppo teso

Il filo superiore sul diritto del tessuto sembra essere sollevato/avvolto e il filo spolina non è visibile sul rovescio del tessuto.



- ① Diritto
- ② Rovescio

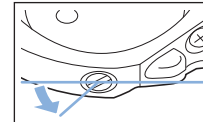

In questo caso ruotare la vite a taglio (-) in senso antiorario, facendo attenzione a non allentare eccessivamente la vite, di circa 30-45 gradi per diminuire la tensione della spolina.



⚠ ATTENZIONE

- Quando si regola il cestello della spolina alternativa, assicurarsi di rimuovere la spolina dal cestello della spolina alternativa.
- **NON** regolare la posizione della vite a croce (+) sul cestello della spolina alternativa perché si possono provocare danni al cestello della spolina, rendendola inutilizzabile.
- Se è difficile ruotare la vite a taglio (-), non forzarla. Ruotando eccessivamente la vite o forzandola nella direzione di rotazione si possono provocare danni al cestello della spolina. In caso di danni, il cestello della spolina potrebbe non mantenere la tensione corretta.

Utilizzo della funzione Taglio automatico del filo (rifinitura fine colore)

La funzione di taglio automatico del filo  taglierà il filo al termine del ricamo di ciascun colore. Inizialmente questa funzione è attivata. Per disattivare questa funzione, premere  e successivamente



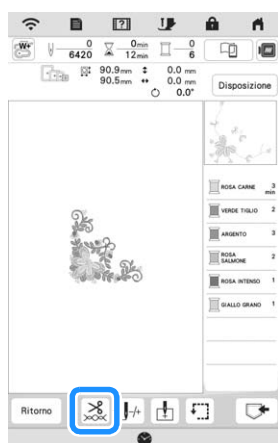

- * Questa impostazione torna ai valori predefiniti  quando si spegne la macchina.

1 Premere .



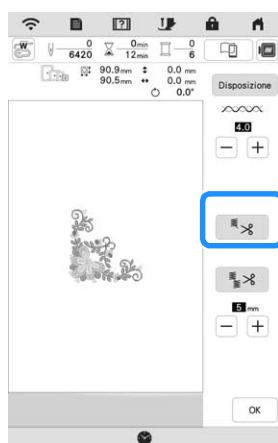

2 Premere  per disattivare la funzione di taglio automatico del filo.



→ Il tasto sarà visualizzato come . Al termine del ricamo di un colore, la macchina si arresta senza tagliare il filo.

Utilizzo della funzione Rifinitura del filo (rifinitura punti di collegamento)

La funzione di rifinitura del filo  rifinirà automaticamente eventuali fili di collegamento in eccesso all'interno del colore. Inizialmente questa funzione è attivata. Per disattivare questa funzione, premere  e successivamente .

- * L'impostazione personalizzata rimane impostata allo spegnimento e all'accensione della macchina.

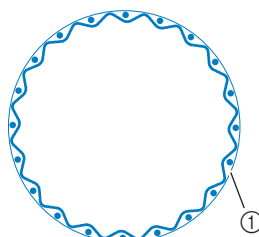

① Punto di collegamento

ABCDEF

①

1 Premere .

2 Premere  per disattivare la funzione di rifinitura del filo.

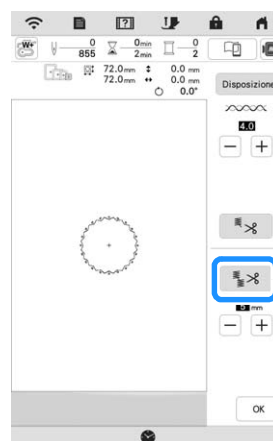



→ Il tasto sarà visualizzato come . La macchina non rifinirà il filo prima di passare alla cucitura successiva.

■ Selezione della lunghezza del punto di collegamento da non rifinire

Quando la funzione di rifinitura del filo  è attiva, è possibile selezionare la lunghezza del punto di collegamento.

Selezionare un'impostazione compresa tra 5 mm e 50 mm in incrementi di 5 mm.

- * L'impostazione personalizzata rimane impostata allo spegnimento e all'accensione della macchina.

Premere  o  per selezionare la lunghezza del punto di collegamento.



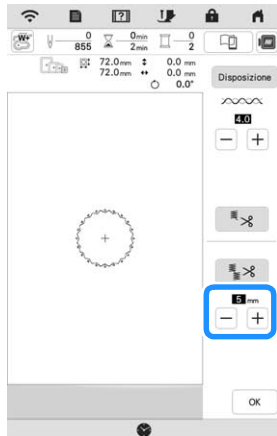

Per esempio: Premere  per selezionare 25 mm (1 in) perché la macchina non rifinisca un punto di collegamento di 25 mm o inferiore prima di passare alla cucitura successiva.



Nota

- Se il ricamo ha meno rifiniture si consiglia di selezionare un'impostazione di rifinitura del punto di collegamento maggiore per ridurre la quantità di estremità del filo sul rovescio del tessuto.
- A un numero superiore della lunghezza del punto di collegamento selezionata corrisponde un numero inferiore di rifiniture eseguite dalla macchina. In questo caso, sulla superficie del tessuto rimangono più punti di collegamento.

Regolazione della velocità di ricamo

- 1 Premere  .
→ Sarà visualizzata la schermata delle impostazioni.
- 2 Premere  .
→ Viene visualizzata la schermata delle impostazioni di ricamo.
- 3 Visualizzare [Velocità massima di ricamo] nella schermata delle impostazioni di ricamo.
- 4 Utilizzare   per modificare la velocità massima di ricamo.

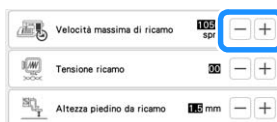

Promemoria





- SPM è il numero di punti ricamati in un minuto.
- Diminuire la velocità di ricamo quando si ricama su tessuti sottili, spessi o pesanti e si utilizza un filo speciale, come un filo metallico.
- L'impostazione specificata prima di spegnere la macchina rimane selezionata alla successiva accensione della macchina.

Modifica della visualizzazione del colore del filo



È possibile visualizzare il nome dei colori del filo o il numero di filo per ricamo.

Promemoria

- Sullo schermo, i colori potrebbero variare leggermente dai colori effettivi dei rocchetti.
- [Originale], ossia la conservazione della marca del filo creato con il software per i dati importati, è impostato come valore predefinito.

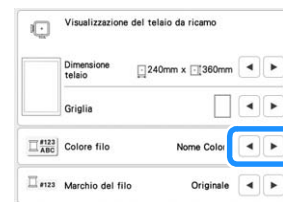
- 1 Premere  .
→ Sarà visualizzata la schermata delle impostazioni.
- 2 Premere  .
→ Viene visualizzata la schermata delle impostazioni di ricamo.
- 3 Visualizzare [Colore filo] nella schermata delle impostazioni di ricamo.
- 4 Utilizzare   per visualizzare il nome dei colori dei fili o il numero del filo per ricamo.



- 5 Utilizzare   per selezionare una marca di filo.



Allineamento di ricamo e ago

Esempio: Allineamento del lato inferiore sinistro di un ricamo con l'ago

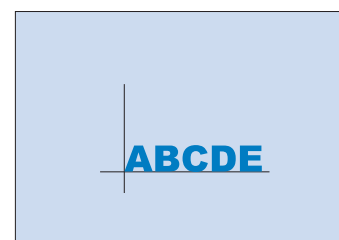

- 1 Segnare sul tessuto la posizione iniziale del ricamo, come indicato.

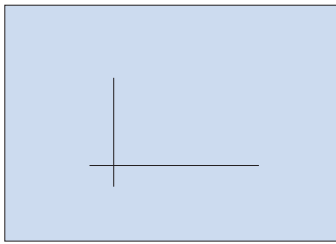

- 2 Premere .



- 3 Premere .

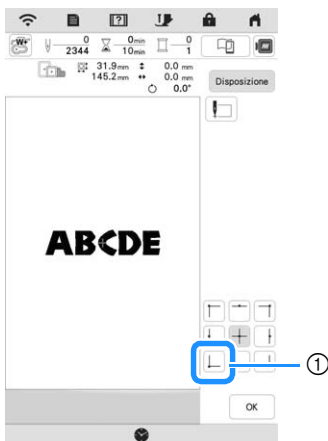

① Posizione di partenza

→ L'ago è posizionato nell'angolo inferiore sinistro del ricamo. Il braccio dell'unità per ricamare si sposta in modo che l'ago sia posizionato correttamente.

- 4 Premere .

- 5 Premere  e .

- 6 Utilizzare  per allineare l'ago e il segno sul tessuto, quindi cominciare a realizzare il ricamo.

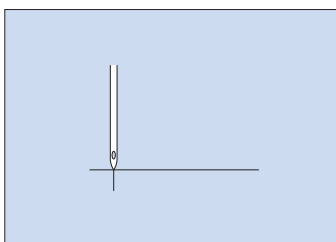

Ricamo di caratteri collegati

Seguire la procedura descritta di seguito per ricamare caratteri collegati in una singola riga quando l'intero ricamo si estende oltre il telaio per ricamo.

Esempio: Collegamento di "FG" ai caratteri "ABCDE"

ABCDEF G

- 1 Selezionare i ricami con caratteri "ABCDE".

- 2 Premere .



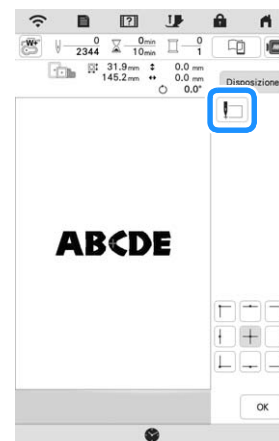

- 3 Premere .



→ L'ago è posizionato nell'angolo inferiore sinistro del ricamo. Il braccio dell'unità per ricamare si sposta in modo che l'ago sia posizionato correttamente. La macchina è impostata per ricamare fino al primo punto del ricamo con caratteri successivo (F).

Nota

- Per annullare l'impostazione del punto di partenza e riportare il punto di partenza al centro del ricamo, premere  o .
-  consente di selezionare un punto di partenza diverso per la realizzazione del ricamo. L'impostazione del punto di partenza, però, viene annullata.

- 4 Premere .

- 5 Premere .

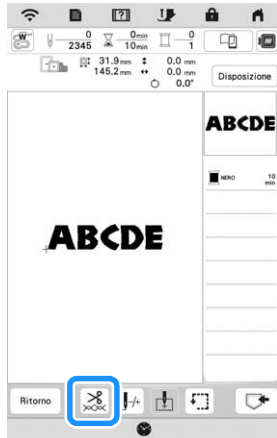

- 6 Premere  per disattivare la funzione di taglio del filo, quindi premere .

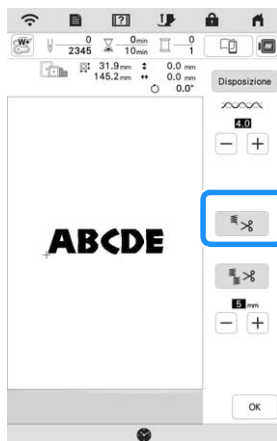

- 7 Iniziare il ricamo.

- 8 Una volta ricamati i caratteri, tagliare i fili a una lunghezza abbondante, rimuovere il telaio per ricamo, riposizionare il tessuto nel telaio in modo da poter ricamare i caratteri restanti ("FG") e montare il telaio per ricamo.

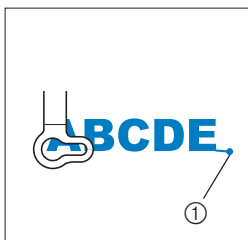

① Fine del ricamo

- 9 Come nel passaggio ①, selezionare i ricami con caratteri per "FG".

- 10 Premere .

- 11 Premere .

→ L'ago è posizionato nell'angolo inferiore sinistro del ricamo. Il braccio dell'unità per ricamare si sposta in modo che l'ago sia posizionato correttamente.

- 12 Premere e successivamente , quindi

utilizzare  per allineare l'ago alla fine del ricamo precedente.

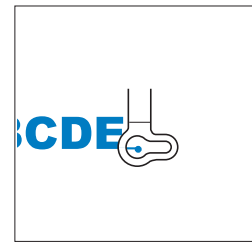

- 13 Premere .

- 14 Premere il pulsante "Avvio/Stop" per iniziare a realizzare i ricami con caratteri restanti.



UTILIZZO DELLA FUNZIONE DI MEMORIA

Salvataggio di ricami

Nota

- Non spegnere la macchina se è ancora visualizzata la schermata [Salvataggio in corso...]. Si perderebbe il ricamo che si sta salvando.
- Non è possibile trasferire i ricami se il computer e la macchina sono connessi a reti domestiche diverse. Connetterli alla stessa rete domestica.

1 Premere  quando il ricamo che si desidera salvare è nella schermata di ricamo.

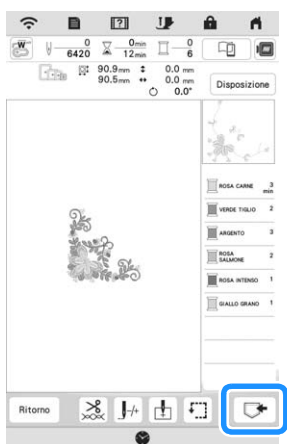

2 Premere la destinazione desiderata per iniziare il salvataggio.



- 1 Salvare nella memoria della macchina.
- 2 Salvare sul supporto USB. Il ricamo viene salvato in una cartella denominata [bPocket]. Quando si salva il ricamo su un supporto USB, inserire il supporto USB nella porta USB della macchina.

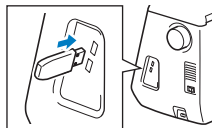

- 3 Salvare il ricamo tramite la connessione di rete wireless. Per le procedure dettagliate, fare riferimento al manuale PE-DESIGN (versione 11 o successive).

Recupero di ricami

1 Premere la destinazione desiderata e selezionare il ricamo desiderato.

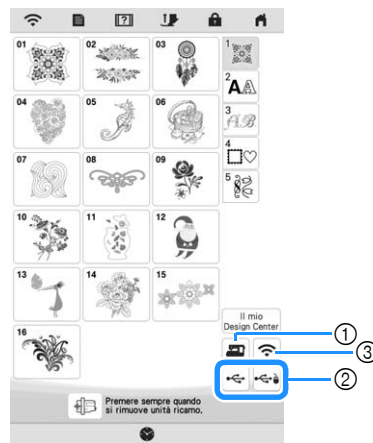

- 1 Recuperare dalla memoria della macchina.
- 2 Recuperare da un supporto USB. Quando si recuperano i ricami da un supporto USB, inserire il supporto USB nella porta USB della macchina.
- 3 Recuperare il ricamo tramite la connessione di rete wireless. Per le procedure dettagliate, fare riferimento al manuale PE-DESIGN (versione 11 o successive).

Promemoria

- Se il ricamo da recuperare è in una cartella del supporto USB, premere il tasto relativo alla cartella.

Premere  per tornare alla schermata precedente.

- È possibile salvare tutti o più dati sulla macchina premendo .

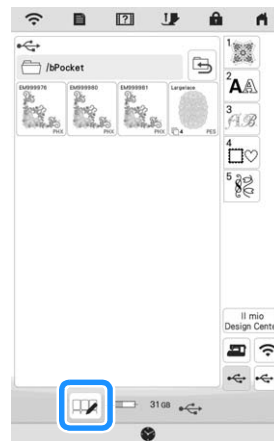

- Per selezionare più ricami, premere le relative anteprime.

-  : Seleziona tutti i ricami.

-  : Deseleziona tutti i ricami.

-  : Salva i ricami selezionati sulla macchina.

* Per annullare la selezione, premere di nuovo .

2 Premere .

- * Premere  per eliminare il ricamo.

APPLICAZIONI DEI RICAMI

Utilizzo di un ricamo a cornice per realizzare un'applicazione

Nota

- Se si modifica la dimensione o la posizione dei ricami quando si realizza un'applicazione, prendere nota della dimensione e della posizione.

Metodo 1

Per creare un'applicazione si possono utilizzare ricami a cornice delle stesse dimensioni e della stessa forma. Ricamare un ricamo con un punto diritto e uno con un punto pieno.

- 1 Selezionare un ricamo a cornice con punto diritto. Realizzare il ricamo sul tessuto dell'applicazione, quindi tagliare accuratamente seguendo il contorno della forma.

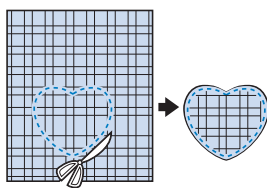
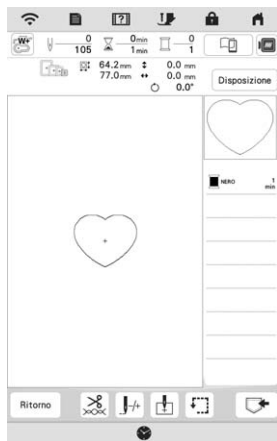

- 2 Ricamare lo stesso ricamo del passaggio 1 sul tessuto di base.
- 3 Applicare il materiale stabilizzatore biadesivo sul retro del tessuto dell'applicazione creata al passaggio 1. Fissare l'applicazione sul tessuto di base facendo coincidere le forme.

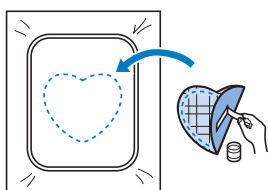

- 4 Selezionare il ricamo a cornice con punto pieno della stessa forma dell'applicazione. Ricamare sul tessuto dell'applicazione e sul tessuto di base del passaggio 3 per creare l'applicazione.

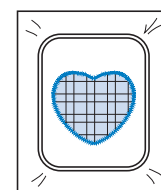
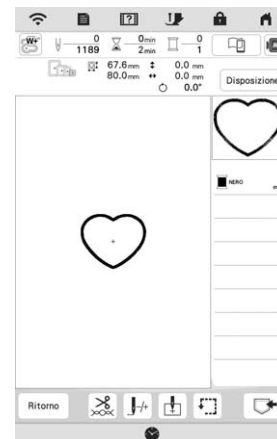

Metodo 2

- 1 Selezionare un ricamo a cornice con punto diritto e ricamarlo sul tessuto di base.

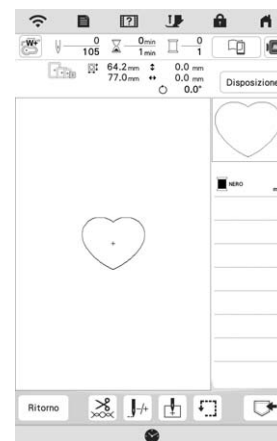

- 2 Posizionare il tessuto dell'applicazione sul ricamo realizzato al passaggio 1 e realizzare lo stesso ricamo sul tessuto dell'applicazione.

* Controllare che il tessuto dell'applicazione copra completamente la linea cucita.

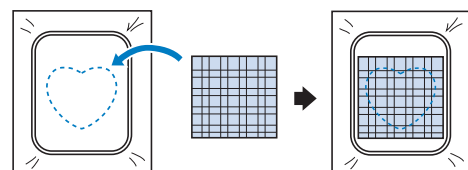

5

Ricamo avanzato

- 3** Rimuovere il telaio per ricamo dall'unità per ricamare e tagliare seguendo l'esterno dei punti del tessuto e tagliare seguendo l'esterno dei punti del tessuto dell'applicazione. Quindi rimontare il telaio per ricamo sull'unità per ricamare.

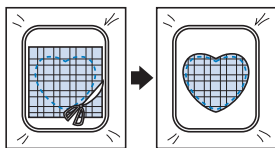

Nota

- Non rimuovere il tessuto dal telaio per ricamo per tagliarlo. Inoltre, non tirare o spingere il tessuto. In caso contrario il tessuto potrebbe allentarsi nel telaio.

- 4** Selezionare il ricamo a cornice con punto pieno della stessa forma dell'applicazione e ricamare il punto con punto pieno per creare un'applicazione.

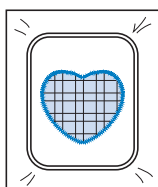
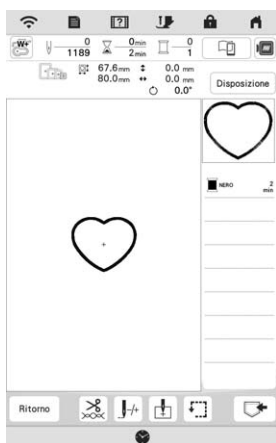

Realizzazione di ricami divisi

È possibile realizzare i ricami divisi creati con PE-DESIGN versione 7 o successive o con PE-DESIGN NEXT. Con i ricami divisi, i ricami più grandi del telaio per ricamo vengono divisi in più sezioni che si combinano per creare un unico ricamo dopo aver ricamato ciascuna sezione.

Per i dettagli sulla creazione di ricami divisi e per istruzioni di ricamo più dettagliate, fare riferimento al Manuale di istruzioni incluso con PE-DESIGN versione 7 o successive o PE-DESIGN NEXT.

- 1** Inserire il supporto USB contenente il ricamo diviso creato, quindi selezionare il ricamo diviso da realizzare. (pagina 150)

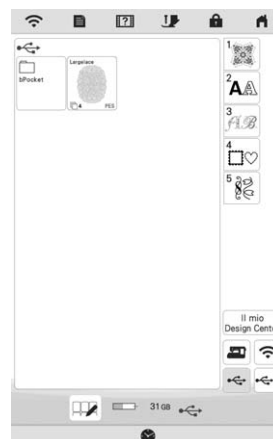

- 2** Selezionare la sezione da ricamare.

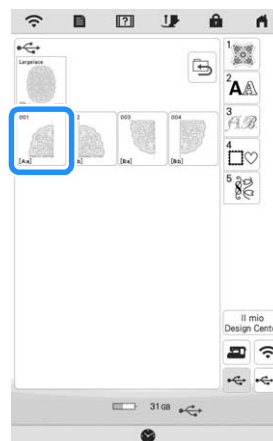

- 3** Premere **Imposta**.

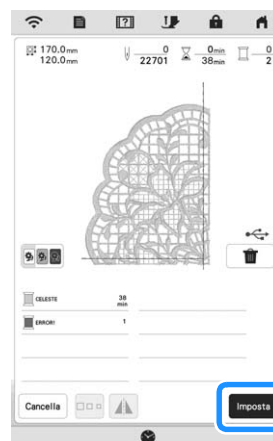

- 4 Se necessario, premere e modificare il ricamo. Premere per visualizzare la schermata di ricamo.

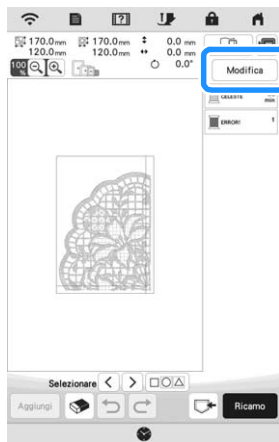

- 5 Ricamare la prima sezione del ricamo.
- 6 Al termine del ricamo viene visualizzata la seguente schermata. Premere .

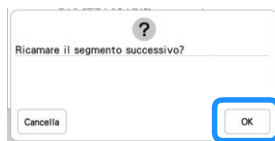

→ Viene visualizzata una schermata in modo che sia possibile selezionare una sezione del ricamo diviso.

- 7 Ripetere i passaggi da 2 a 6 per ricamare la parte restante del ricamo.



Capitolo **6**

Il mio Design Center





INFORMAZIONI SU IL MIO DESIGN CENTER

Il mio Design Center consente di utilizzare le funzioni elencate di seguito:

- Funzioni di ricamo a mano: per creare ricami disegnando sul display LCD
- Funzioni di caricamento: per creare ricami trasferendo i dati dall'applicazione o dal supporto USB.

È anche possibile combinare i ricami creati con i ricami incorporati della macchina.

Avviare Il mio Design Center premendo  nella schermata della Home Page o premendo  nella schermata di selezione del ricamo.

SCHEMATA DI TRACCIATURA DEL RICAMO

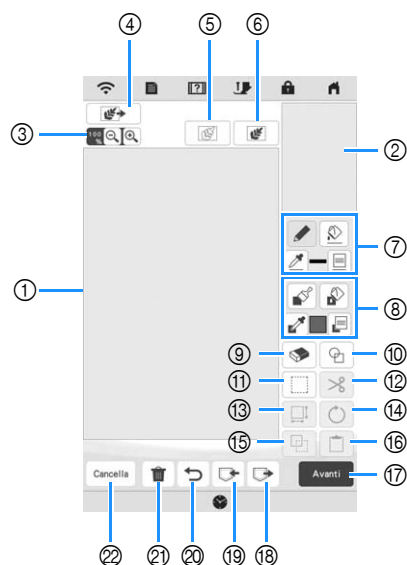

- ① Area di tracciatura del ricamo
- ② Area dell'anteprima del ricamo

Promemoria

- Le dimensioni effettive dell'area del ricamo corrispondono alle dimensioni del telaio per ricamo visualizzate nell'area dell'anteprima del ricamo. Il ricamo tracciato potrebbe essere più grande del previsto. Ridimensionare il ricamo dopo aver convertito lo schema nel ricamo.
- Quando si ingrandisce il ricamo in modo che nell'area di tracciatura del ricamo ne venga visualizzata solo una parte, l'intero ricamo viene visualizzato nell'area dell'anteprima del ricamo. La cornice rossa nell'area dell'anteprima del ricamo indica la parte del ricamo visualizzata nell'area di tracciatura del ricamo. Spostare la cornice rossa nell'area dell'anteprima del ricamo con la penna a contatto (stylus) o il dito per visualizzare l'area corrispondente nell'area di tracciatura del ricamo.

■ Funzioni dei tasti



N°	Visualizzazione	Spiegazione	Pagina
	Nome		
③		Ingrandisce il ricamo.	159
	Tasto Ingrandisci		
④		Carica il tessuto come sfondo o l'immagine come riferimento quando si crea il ricamo. È possibile caricare il file dell'immagine dall'applicazione o dal supporto USB.	164
	Tasto Carica		
⑤		Carica una tracciatura linea e successivamente la modifica e la converte in ricami. È possibile caricare una tracciatura linea dall'applicazione o dal supporto USB per creare il ricamo.	165
	Tasto Ricamo linea		
⑥		Carica un'immagine e successivamente la modifica e la converte in ricami. È possibile caricare un'immagine dall'applicazione o dal supporto USB per creare il ricamo.	167
	Tasto Ricamo immagine		
⑦		Traccia linee e imposta il colore. È possibile selezionare il tipo di linea, il tipo di punto e il colore secondo necessità. Premere per selezionare il colore, il tipo di linea e il tipo di punto da una linea del ricamo all'interno dell'area di tracciatura del ricamo. Il colore selezionato viene visualizzato come il colore della linea correntemente selezionata accanto al tasto e come il colore selezionato nella schermata Proprietà linea.	158
	Tasto Strumento Linea		
⑧		Disegna con tratti e imposta il colore. È possibile selezionare il tipo di tratto, il tipo di riempimento e il colore secondo necessità. Le linee e le aree dipinte verranno convertite nel ricamo da realizzare con punto di riempimento. Premere per selezionare il colore, il tipo di tratto e il tipo di riempimento da un'area del ricamo all'interno dell'area di tracciatura del ricamo. Il colore selezionato viene visualizzato come il colore dell'area correntemente selezionata accanto al tasto e come il colore selezionato nella schermata Proprietà area.	159
	Tasto Strumento Pennello		
⑨		Cancella le linee e le forme tracciate. È possibile selezionare le dimensioni/la forma della gomma.	161
	Tasto Cancella		
⑩		Seleziona la forma del timbro per la tracciatura del ricamo.	160
	Tasto Timbro		

N°	Visualizzazione	Spiegazione	Pagina
	Nome		
⑪		Seleziona una sezione per spostare con il dito o la penna, copiare, eliminare, modificare le dimensioni e ruotare le linee e le forme tracciate.	161
	Tasto Seleziona		
⑫		Ritaglia la sezione selezionata.	—
	Tasto Taglia		
⑬		Modifica le dimensioni della sezione selezionata.	169
	Tasto Dimensioni		
⑭		Ruota la sezione selezionata.	—
	Tasto Ruota		
⑮		Duplica la sezione selezionata. La sezione temporaneamente posiziona può essere immediatamente ruotata, ingrandita, ridotta o spostata.	—
	Tasto Duplicato		
⑯		Incolla nell'area di tracciatura del ricamo una sezione selezionata duplicata con il tasto Duplicato o una sezione selezionata con il tasto Taglia.	—
	Tasto Incolla		
⑰		Procede alla schermata delle impostazioni del punto.	—
	Tasto Avanti		
⑱		Recupera i dati dell'immagine creati con Il mio Design Center dalla memoria della macchina o dal supporto USB.	—
	Tasto Recupera		
⑲		Memorizza il ricamo creato sulla memoria della macchina o sul supporto USB.	—
	Tasto Memoria		
⑳		Annulla l'ultima operazione eseguita e ripristina la condizione precedente. Ogni volta che si preme questo tasto, si annulla un'operazione.	—
	Tasto Annulla		
㉑		Cancella tutte le linee e le forme e comincia dall'inizio. Viene cancellata anche l'immagine dello sfondo.	—
	Tasto Cancella tutto		
㉒		Esce da Il mio Design Center. Quando si preme questo tasto, tutte le linee e le forme vengono cancellate.	—
	Tasto Annulla		

Prima di creare gli schemi

L'anteprima del ricamo visualizza lo schema più piccolo rispetto alle dimensioni effettive. È possibile visualizzare le dimensioni effettive del ricamo impostando [Visualizzazione del telaio da ricamo].

[Visualizzazione del telaio da ricamo] nella schermata delle impostazioni consente di specificare separatamente il telaio per ricamo e la griglia.

- 1 Premere .
 - Sarà visualizzata la schermata delle impostazioni.
- 2 Premere .
 - Viene visualizzata la schermata delle impostazioni di ricamo.
- 3 Visualizzare [Visualizzazione del telaio da ricamo] nella schermata delle impostazioni di ricamo.
- 4 Selezionare la visualizzazione del telaio per ricamo.



- ① Tipi di telaio per ricamo
- ② Tipi di griglia

Tracciatura di linee

- 1 Premere  e tracciare le linee.

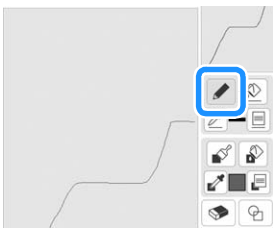

Promemoria

- Quando si preme , tutte le aree verranno visualizzate sullo sfondo per schiarire le linee di tracciatura nella schermata.

Impostazione di tipi di linea, tipi di punto e colori

È possibile impostare o modificare i tipi di linea, i tipi di punto e i colori in qualsiasi momento. È possibile specificare i tipi di linea, i tipi di punto e i colori anche prima di tracciare le linee.

- 1 Premere  per impostare i tipi di linea, i tipi di punto e i colori.

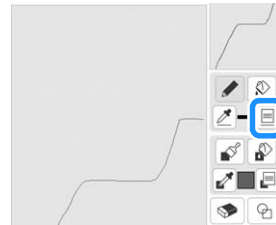



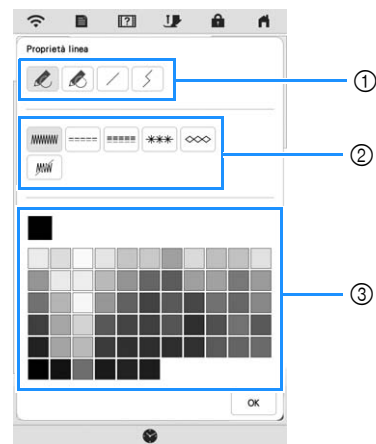

→ Sarà visualizzata la schermata delle impostazioni.



- ① Tipi di linea
- ② Tipi di punto
- ③ Selezione dei colori linea: sfiorare la palette di colori per attivare il colore della penna da ricamo.

Tipi di linea

	Linea a mano libera con estremità aperta.
	Linea a mano libera che chiude automaticamente l'estremità.
	Linea retta con un tratto
	Linea retta che cambia direzione nel punto selezionato. Se si crea il punto di fine accanto al punto di inizio, verrà creato un oggetto chiuso.

Tipi di punto

	Punto zig-zag
	Punto filza
	Punto triplo
	Punto nodini in rilievo
	Punto catenella
	Linea senza punto per creare un'area virtuale. L'area creata verrà definita dalla linea grigia.

2 Premere per tornare alla schermata di tracciatura del ricamo.

→ La barra del colore del tasto Strumento Linea cambia nel colore selezionato.

* Anche il tipo di linea è stato modificato, l'aspetto della linea non cambia. È possibile verificare il tipo di linea specificato nella schermata delle impostazioni del punto.

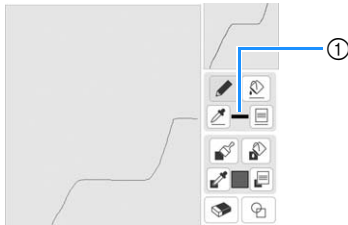

① Barra del colore

3 Premere e successivamente la linea per cambiarne il colore.

→ La linea collegata cambierà nel colore selezionato.

Promemoria

- Premere per ingrandire l'immagine quando non si può premere sulla linea correttamente.
- Premere e selezionare un colore all'interno dell'area di tracciatura del ricamo per applicare lo stesso colore alle altre linee o parti del ricamo.

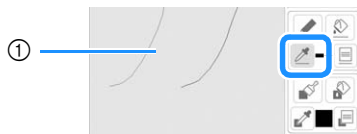

① Utilizzare per selezionare il colore della linea.



② Premere per modificare il colore della linea e selezionare il ricamo da modificare.

Tracciature di aree

1 Premere e disegnare con il tratto.



■ Impostazione di tipi di tratto e colori di riempimento

1 Premere per impostare i tipi di linea tratto e i colori di riempimento.



- ① Tipi di tratto
- ② Tipi di punto di riempimento
- ③ Selezione dei colori di riempimento: toccare la tabella di colori per attivare il colore dei tratti da ricamo.

Forme/dimensioni del tratto

	Tratto quadrato	
	Tratto arrotondato	

	Tratto sottile	
	Tratto medio	
	Tratto grande	

Tipi di punto di riempimento

	Punto di riempimento
	Punto battuto
	Punti di riempimento decorativo Visualizza una schermata di selezione del punto dove è possibile premere per selezionare un punto.

Selezionare se non si desidera riempire il punto.

2 Premere  per tornare alla schermata di tracciatura del ricamo.



→ La barra del colore del tasto Strumento Pennello cambia nel colore selezionato. Se è stato selezionato un punto battuto o un punto di riempimento decorativo, viene visualizzato il punto.





① Barra del colore

3 Premere  e sulla linea tratto per cambiare il colore e il tipo di punto di riempimento. È possibile impostare il colore e il tipo di punto di riempimento anche di un'area chiusa costituita dalla linea.

Promemoria

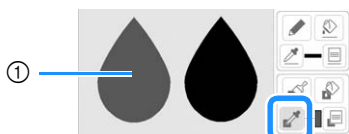
- Premere  per ingrandire l'immagine quando non si può premere sul riempimento correttamente.
- Premere  e selezionare un colore del ricamo all'interno dell'area di tracciatura del ricamo per applicare il colore di riempimento selezionato agli altri ricami.



① Utilizzare  per selezionare il colore di riempimento.

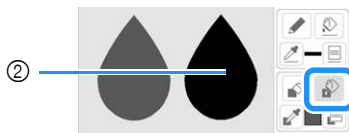

② Premere  per modificare il colore di riempimento e selezionare il ricamo da modificare.

Utilizzo del tasto Timbro

1 Premere .

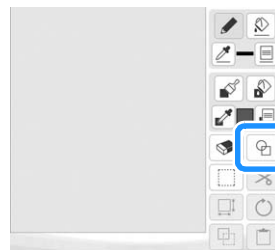

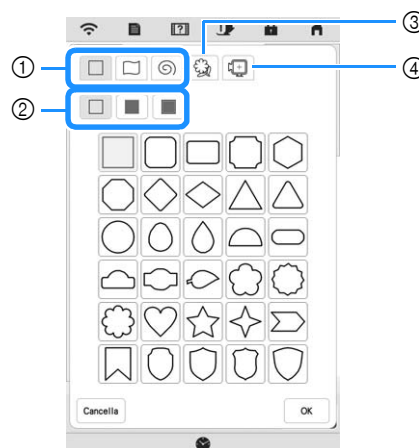

2 Selezionare un tipo e una forma di timbro.









- ① Forme di timbro
- ② Tipi di timbro
- ③ Contorni salvati
- ④ Aree di ricamo del telaio

Forme di timbro

	Forme di base
	Forme chiuse
	Forme aperte

Tipi di timbro (solo per le forme di base)

	Contorno
	Punto di riempimento
	Contorno e punto di riempimento

* Selezionare il contorno () , il punto di riempimento () oppure il contorno e il punto di riempimento () di una forma di base.

Contorni salvati

	<p>È possibile registrare i contorni dei ricami come forme di timbro. Quando si registrano le forme di timbro, selezionare tra gli ultimi sei ricami utilizzati. Se vengono registrate più di sei forme, la meno recente viene automaticamente cancellata. Per i dettagli sulla registrazione di una forma di timbro, fare riferimento a "Punti decorativi attorno a un ricamo in Ricamo (una funzione di trapuntatura)" a pagina 171.</p>
---	--



Aree di ricamo del telaio

	<p>Selezionare un'area di ricamo per disporre il ricamo affinché rientri in un telaio per ricamo.</p>
---	---

* Premere **Cancella** per tornare alla schermata di tracciatura del ricamo.

3 Premere **OK** per impostare il timbro selezionato.

→ Viene visualizzata la schermata di tracciatura del ricamo.

* È possibile modificare le dimensioni, ruotare o spostare la forma subito dopo averla creata premendo  o .

Utilizzo del tasto Cancella

1 Premere .

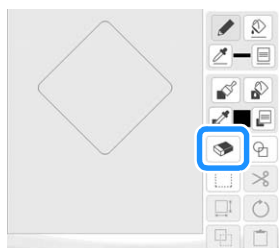

2 Selezionare la forma della gomma.



→ Viene visualizzata la schermata di tracciatura del ricamo.

3 Trascinare lungo l'area o la linea che si desidera cancellare mentre il tasto viene visualizzato come .

Utilizzo del tasto Seleziona

È possibile selezionare la parte dello schema da spostare e/o modificare. Alcuni tasti sono disponibili solo dopo aver selezionato la parte.

1 Premere .

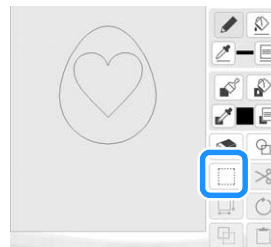

2 Selezionare l'area che si desidera modificare.

* Per selezionare un'area da modificare, tenere la penna a contatto (stylus) su un punto del display e trascinarla per creare la casella rossa attorno all'area da modificare selezionata.

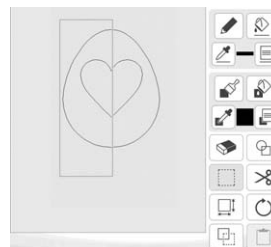

3 Modificare lo schema con i tasti disponibili. (Fare riferimento a "Funzioni dei tasti" a pagina 157 per i dettagli sulla funzione di ogni tasto.)

4 Premere **Avanti** e specificare l'impostazione del punto.

SCHEMATA DELLE IMPOSTAZIONI DEL PUNTO

Prima di creare il ricamo, specificare le impostazioni del punto. Le linee del ricamo vengono ricamate con vari punti e le aree con punti di riempimento o punti battuti. I punti delle aree sono già stati selezionati in "Tracciature di aree" a pagina 159, quindi specificare i valori delle impostazioni dettagliate.

Terminato di specificare le impostazioni, premere per creare il ricamo.

Specifica delle impostazioni dei singoli punti

Selezionare un ricamo nella schermata delle impostazioni del punto per specificare le relative impostazioni del punto per linea e area. Selezionando più ricami, le impostazioni vengono applicate ai ricami selezionati.

Impostazioni linea

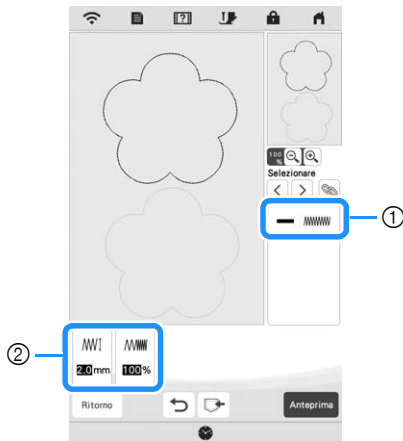

- ① Mostra il tipo di punto e il colore della linea selezionata.
- ② Mostra le impostazioni del punto della linea selezionata.

Impostazioni Punto linea

Selezionare il tipo di punti da applicare alla Line Art, tra punto a zig-zag (), punto filza (), punto triplo (), punto nodini in rilievo () o punto catenella ().

Punto a zig-zag

Larghezza zig-zag	Specifica la larghezza del punto.
Densità	Specifica la densità del punto.

Punto filza /punto triplo

* Entrambi includono una sottocucitura.

Passo di esecuzione	Specifica la lunghezza del punto.
---------------------	-----------------------------------

Punto nodini in rilievo

Dimensioni	Aumenta/riduce le dimensioni del punto.
Spaziatura	Specifica la spaziatura del punto.

Punto catenella

Dimensioni	Aumenta/riduce le dimensioni del punto.
Ripetizione	Imposta il ricamo ripetuto sulla stessa parte.

Impostazioni area

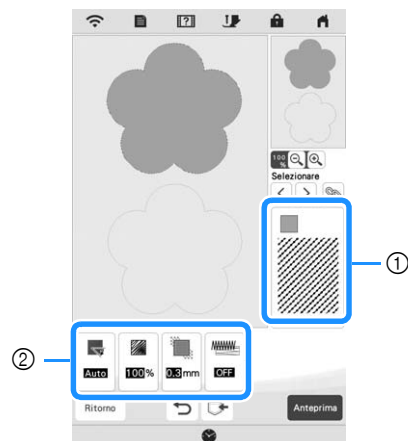

- ① Mostra il tipo di punto e il colore dell'area selezionata.
- ② Mostra le impostazioni del punto dell'area selezionata.

Impostazioni Punto di riempimento



Direzione	Specifica la direzione di ricamo. Selezionare <input type="button" value="Manuale"/> per passare alla direzione desiderata del punto di riempimento.
Densità	Specifica la densità del punto di riempimento.
Compensazione trazione	Specifica come correggere il restringimento del ricamo accorciando o allungando leggermente i punti. Modifica l'impostazione dopo aver realizzato il ricamo e consente di controllare il restringimento.
Sotto cucitura	Seleziona se si necessita o meno di eseguire la sotto cucitura del tessuto stabilizzato.



Impostazioni punto battuto

Passo di esecuzione	Specifica la lunghezza di un punto del punto battuto.
Spaziatura	Specifica la spaziatura tra i punti quando si ricama il punto battuto.
Distanza	Specifica lo scostamento dal contorno del ricamo.

Impostazioni Punto di riempimento decorativo

Dimensioni	Aumenta/riduce le dimensioni del ricamo.
Direzione	Specifica l'angolo di rotazione del ricamo.
Contorno	Seleziona se convertire [ON] o meno [OFF] anche il contorno in ricami. Selezionando [ON], è possibile ridurre il numero di fili di collegamento.

1 Utilizzare   per selezionare la linea o l'area da modificare.

→ Ogni volta che si preme  , l'evidenziazione del ricamo selezionato si sposta all'interno della sequenza.

2 Selezionare l'impostazione da modificare e modificare l'impostazione nella schermata visualizzata. (In questo esempio, la direzione di ricamo verrà modificata.)



→ Sarà visualizzata la schermata delle impostazioni.



3 Premere **Manuale** e utilizzare   per modificare la direzione.





4 Premere **Imposta** per applicare l'impostazione.

- *  viene visualizzato nella scheda delle impostazioni modificate.
- * Modificare le altre impostazioni nello stesso modo.

Specifiche delle impostazioni di tutti i punti

È possibile modificare contemporaneamente le impostazioni del punto per più ricami dello stesso tipo.

1 Utilizzare   per selezionare il punto di cui cambiare le impostazioni e premere .

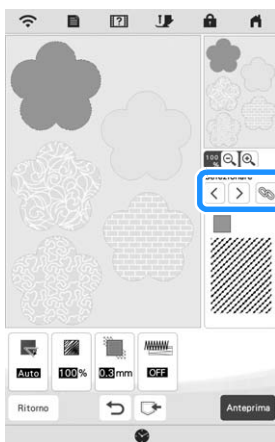

→ Verranno selezionate contemporaneamente le linee e le aree con lo stesso tipo di punto.



2 Seguire i passaggi da **2** a **4** in "Specifiche delle impostazioni dei singoli punti" a pagina 162 per modificare le impostazioni.

3 Premere **Anteprima** per creare il ricamo.

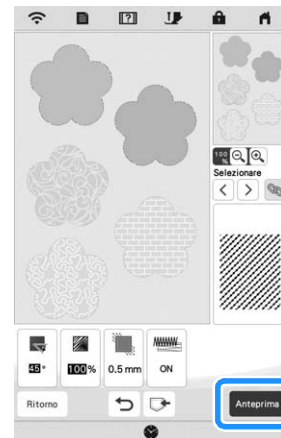

→ Se il seguente messaggio viene visualizzato, premere

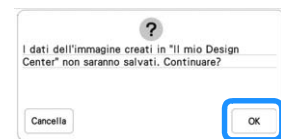

- 4 Premere **Imposta** per visualizzare la schermata di modifica del ricamo.

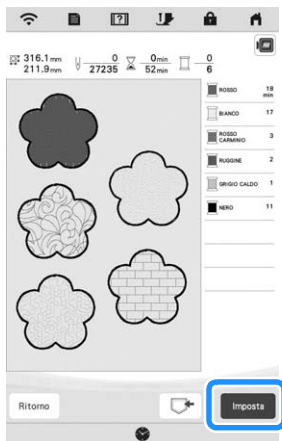

→ Se il seguente messaggio viene visualizzato, premere

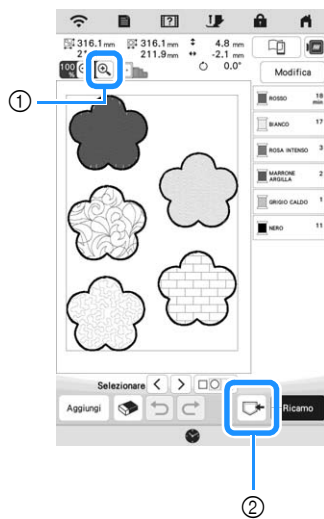
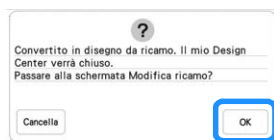

- ① : Consente di controllare una visualizzazione ingrandita del ricamo.
- ② : Consente di salvare i ricami.

Caricamento dell'immagine di sfondo

Preparare il file di dati della propria immagine preferita in modo da poter creare un ricamo. Caricare il file dell'immagine dall'applicazione o dal supporto USB.

- 1 Premere .



- 2 Selezionare il dispositivo in cui sono stati salvati i dati.



- 3 Selezionare i dati e premere **Imposta** .



- 4 L'immagine selezionata viene visualizzata in trasparenza nell'area di tracciatura del ricamo.





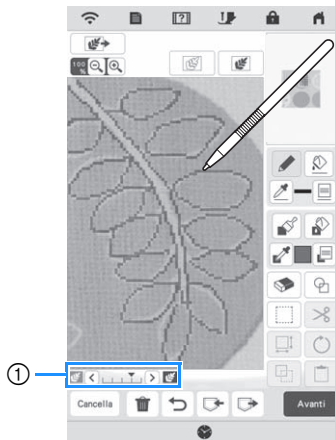

5 Utilizzando la penna a contatto (stylus) in dotazione, premere  e disegnare le linee per tracciare l'immagine.

- * Per i dettagli sul disegno delle linee, fare riferimento a "Tracciatura di linee" a pagina 158.



① Regolazione della trasparenza

- * Premere  o  per regolare la trasparenza dello sfondo.

Ogni volta che si preme  la luminosità dello sfondo aumenta, rendendo l'immagine di sfondo più scura. Ogni volta che si preme  la luminosità dello sfondo diminuisce, rendendo l'immagine di sfondo più chiara.

6 Dopo aver modificato il ricamo, premere  per specificare le impostazioni del ricamo.

7 Premere  per creare il ricamo.

CONVERSIONE LINEA

È possibile creare ricami personalizzati da ricami. È possibile creare i ricami caricando un'immagine sull'applicazione o sul supporto USB.

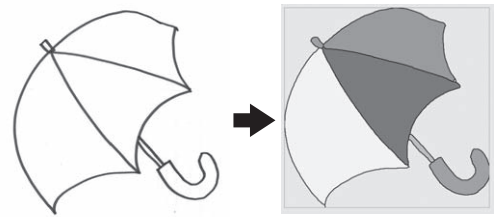

Tracciature linea consigliate per Conversione linea

- I ricami delle linee devono essere tracciati in modo netto utilizzando linee da circa 1 mm di spessore.
- I ricami delle linee devono essere tracciati con un forte contrasto.
- Se le linee sono troppo corte o raggruppate in modo troppo fitto, non verranno caricate correttamente.

Nota

- Per i dettagli sulla creazione di ricami utilizzando illustrazioni a colori, fare riferimento a "CONVERSIONE IMMAGINE" a pagina 167.
- Se non è possibile convertire le tracciature come previsto, si può modificare lo schema in Il mio Design Center. Fare riferimento a "SCHEMATA DI TRACCIATURA DEL RICAMO" a pagina 156.
- Le tracciature linea vengono convertite senza riconoscere lo spessore delle linee. Se si desidera modificare lo spessore delle linee, specificarlo nella schermata delle impostazioni. Fare riferimento a "SCHEMATA DELLE IMPOSTAZIONI DEL PUNTO" a pagina 162.
- Le tracciature linea vengono convertite in linee nere. Per modificare i colori, specificarli in Il mio Design Center. Fare riferimento a "Tracciatura di linee" a pagina 158.

Creazione di un ricamo con Conversione linea

1 Premere .

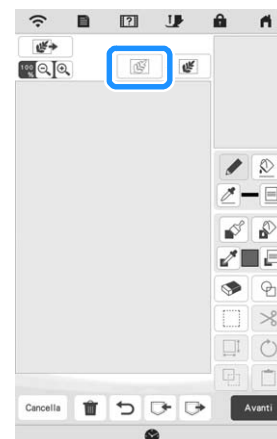

→ Viene visualizzata la schermata di visualizzazione dell'immagine.

2 Selezionare il dispositivo in cui sono stati salvati i dati.



3 Selezionare i dati e premere **Imposta**.

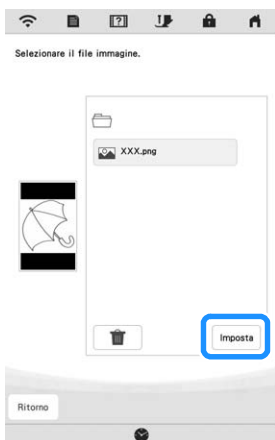

4 Terminato il caricamento, specificare [Livello rilevamento scala di grigi] nella schermata se necessario. [Livello rilevamento scala di grigi] consente di modificare la soglia di nero e di bianco dell'immagine.



- * Se non si sa come modificare le impostazioni, continuare prima l'operazione senza specificare le impostazioni e controllare i risultati.
- * Per interrompere il caricamento e tornare alla schermata del passaggio **2**, premere **Cancella**. L'immagine caricata verrà eliminata quando si torna alla schermata precedente.

5 Spostare  per impostare l'immagine per il ricamo.

6 Premere **OK**.

→ Viene visualizzata la schermata di conferma dell'immagine convertita.

7 Nella schermata di conferma dell'immagine convertita, è possibile regolare di nuovo [Livello rilevamento scala di grigi] se necessario.



- ① Verranno visualizzate le impostazioni delle linee da ricamare.
 - * Se non si sa come modificare le impostazioni, continuare prima l'operazione senza specificare le impostazioni e controllare i risultati.
 - *  : Ingrandisce l'immagine.
 - * **Visualizzazione Originale** : Visualizza l'immagine prima della conversione. Confrontare le immagini prima e dopo la conversione e modificare le impostazioni secondo necessità.
 - * **Ritorno** : Torna alla schermata precedente.
- Dopo l'applicazione delle modifiche alle impostazioni di [Livello rilevamento scala di grigi], **Imposta** cambia in **Riprova**. Premere **Riprova** per controllare che l'immagine sia come desiderato.

8 Premere **Imposta**.

→ Viene visualizzata la schermata di tracciatura del ricamo.

9 Se necessario, modificare l'immagine caricata.

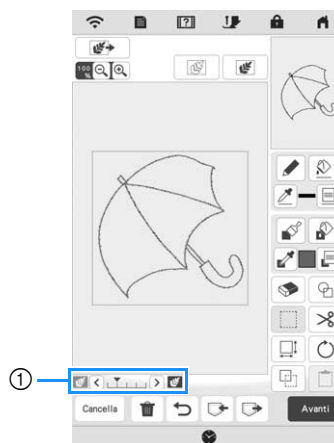

- * Dopo aver convertito l'immagine caricata in punti, essa viene visualizzata come sfondo nella schermata di tracciatura del ricamo. Utilizzare il misuratore **1** per regolare la trasparenza dello sfondo. Ogni volta che si preme **<** la luminosità dello sfondo aumenta, rendendo l'immagine di sfondo più scura. Ogni volta che si preme **>** la luminosità dello sfondo diminuisce, rendendo l'immagine di sfondo più chiara.

CONVERSIONE IMMAGINE

È possibile creare ricami personalizzati da illustrazioni a colori. È possibile creare i ricami caricando un'immagine sull'applicazione o sul supporto USB.

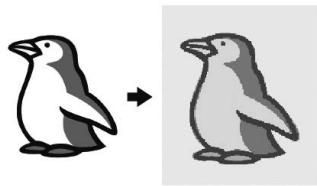

Immagini consigliate per Conversione immagine

- Immagini tracciate in modo nitido, senza gradazioni, non scolorite o sfocate.
- Immagini di almeno 5 mm quadrati
- Immagini estremamente semplici

Creazione di un ricamo con Conversione immagine

1 Premere .

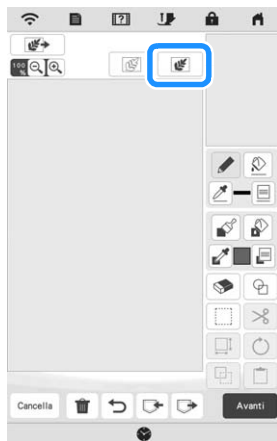

→ Viene visualizzata la schermata di visualizzazione dell'immagine.

2 Selezionare il dispositivo in cui sono stati salvati i dati.



3 Selezionare i dati e premere .



4 Al termine del caricamento, specificare le impostazioni necessarie nella schermata di conferma dell'immagine caricata.

Modificare le impostazioni per regolare l'immagine in modo che possa essere agevolmente convertita nel ricamo desiderato.



①	[Numero max. di colori]	Il numero dei colori presenti in un'immagine verranno ridotti ad un numero inferiore rispetto a quello specificato qui, dopo di che verrà estratto il contorno.
②	[Rimuovi sfondo]	Seleziona se includere o meno il colore dello sfondo come uno dei colori.
③	[Linea]	Seleziona se riconoscere o meno il contorno come linea. Un contorno spesso può inoltre essere riconosciuto come area. Se riconosciuto come linea, è possibile specificare lo spessore della linea e il colore.



* Per interrompere il caricamento e tornare alla schermata del passaggio **2**, premere .

Promemoria

- Premere  per individuare il contorno. È possibile specificare uno spessore linea da 1,0 mm (1/16 in) a 5,0 mm (3/16 in).



- Premere  per selezionare il colore del contorno. Selezionare il colore sfiorandolo, oppure

spostando l'icona  con  nella schermata di selezione del colore.



5 Spostare  per impostare l'immagine per il ricamo.

6 Premere .

→ Viene visualizzata la schermata di conferma dell'immagine convertita.

7 Nella schermata di conferma dell'immagine convertita, regolare l'immagine secondo necessità come nel passaggio **4**.



- *  : Ingrandisce l'immagine.
- *  : Visualizza l'immagine prima della conversione. Confrontare le immagini prima e dopo la conversione e modificare le impostazioni secondo necessità.
- *  : Torna alla schermata precedente.

→ Dopo l'applicazione delle modifiche alle impostazioni precedentemente descritte, 



cambia in . Premere  per controllare che l'immagine sia come desiderato.

8 Premere .

→ Viene visualizzata la schermata di tracciatura del ricamo.

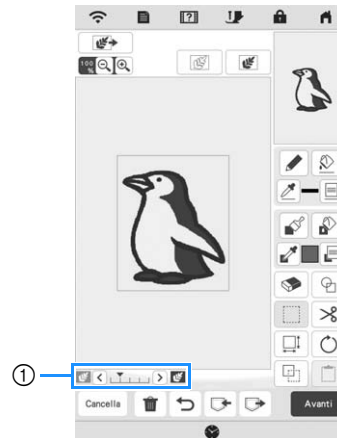
9 Se necessario, modificare l'immagine caricata.



- * Dopo aver convertito l'immagine caricata in punti, essa viene visualizzata come sfondo nella schermata di tracciatura del ricamo. Utilizzare il misuratore **1** per regolare la trasparenza dello sfondo. Ogni volta che si preme  la luminosità dello sfondo aumenta, rendendo il ricamo immagine di sfondo più scura. Ogni volta che si preme  la luminosità dello sfondo diminuisce, rendendo il ricamo l'immagine di sfondo più chiara.

PUNTO TRAPUNTATURA

Punto trapuntatura di base con Il mio Design Center

Creare un ricamo a punto trapuntatura con la procedura di base.

Esempio:



Nota

- È possibile caricare la tracciatura di una linea per creare un punto battuto o utilizzare la funzione di ricamo immagine del ricamo di un tessuto e incorporare il punto battuto.

1 Premere .

* È possibile avviare la funzione anche premendo  nella schermata di selezione del ricamo.

2 Premere .

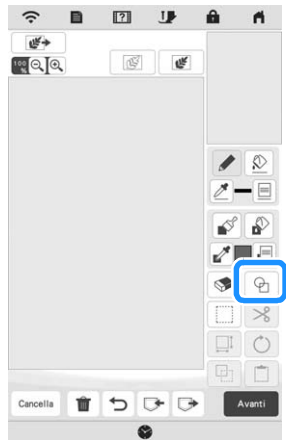

3 Selezionare la forma quadrata e premere .

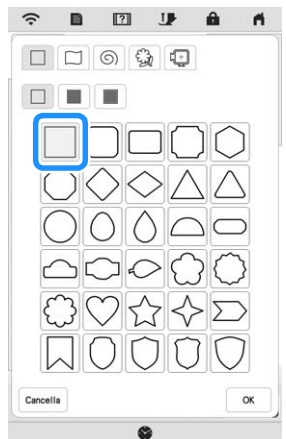

4 Premere .

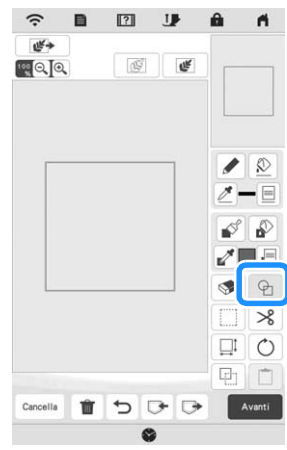

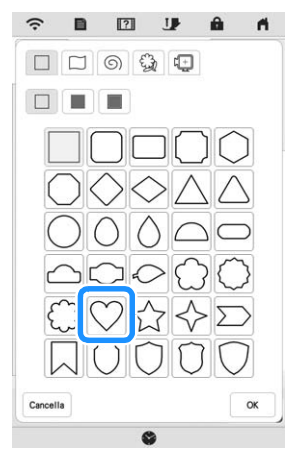

5 Selezionare la forma a cuore e premere .



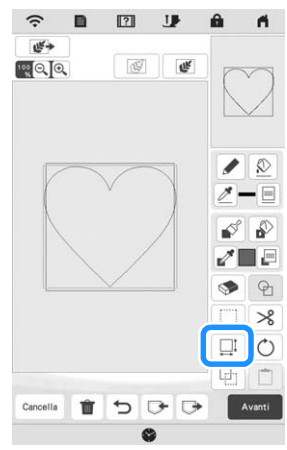

6 Premere .

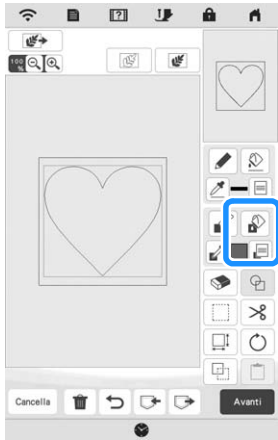

7 Premere  finché la forma a cuore rientra nella forma quadrata, quindi premere .

8 Premere  e successivamente .



9 Premere  e specificare il colore del punto. Premere dopo aver impostato il colore.

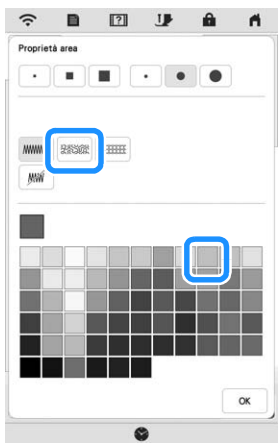

10 Selezionare l'area per cui impostare l'effetto punto trapuntatura.

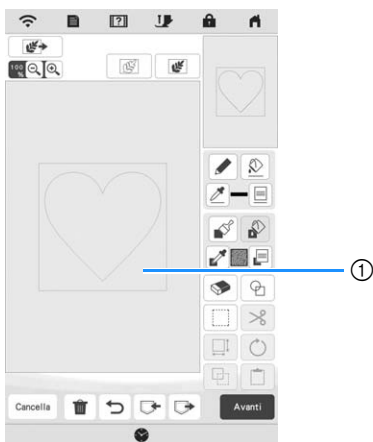

① Selezionare quest'area.

11 Premere .

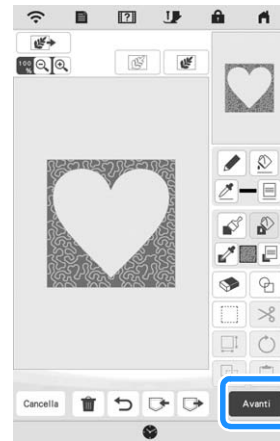

12 Regolare le impostazioni del punto battuto per creare l'effetto desiderato e premere .

* Per i dettagli, fare riferimento a "Specifica delle impostazioni dei singoli punti" a pagina 162.

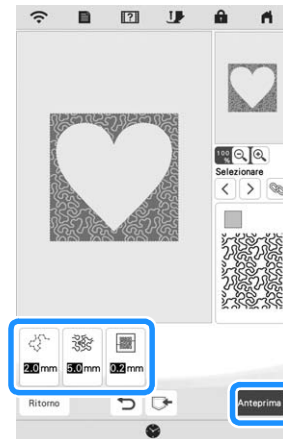

→ Se il seguente messaggio viene visualizzato, premere

.

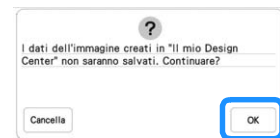

- 13 Premere **Imposta** per convertire in ricamo.

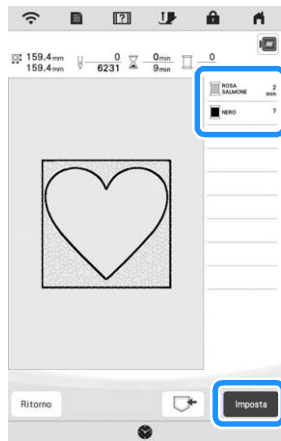

→ Se il seguente messaggio viene visualizzato, premere **OK**.

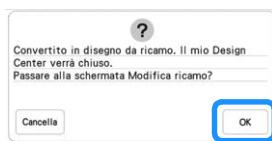



- 14 Seguire la procedura descritta a "MODIFICA DEI RICAMI" a pagina 114 per modificare il ricamo come desiderato.

Punti decorativi attorno a un ricamo in Ricamo (una funzione di trapuntatura)

Promemoria

- Per i migliori risultati, diminuire la velocità di ricamo. (pagina 29)

È possibile creare una trapunta con punto battuto attorno a un ricamo.

- 1 Inserire lo strato superiore del tessuto nel telaio per ricamo, quindi montare il telaio sulla macchina.
- 2 Premere  nella schermata della Home page e selezionare il ricamo attorno al quale verranno aggiunti i punti decorativi, quindi premere  nella schermata di modifica del ricamo.

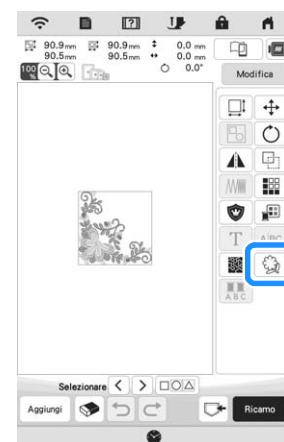



→ Viene visualizzato il contorno del ricamo.

- 3 Impostare la distanza e premere **Memoria**.



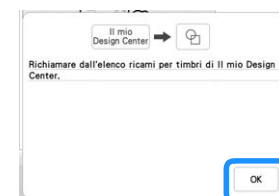

→ Viene visualizzato un messaggio e il contorno del ricamo viene registrato come forma di timbro in Il mio Design Center. Premere **OK**.



- 4 Premere **Ricamo** per andare alla schermata di ricamo e realizzare il ricamo al centro.
- 5 Rimuovere il telaio per ricamo dal braccio dell'unità per ricamare.
- 6 Fotografare il telaio per ricamo con l'applicazione.
- 7 Rimontare il telaio per ricamo sul braccio dell'unità per ricamare.
- 8 Mettere l'imbottitura e lo strato inferiore del tessuto sotto il telaio per ricamo.
- 9 Premere  nella schermata della Home page per avviare Il mio Design Center.
- 10 Premere  per caricare il tessuto ricamato. Per i dettagli, fare riferimento a "Caricamento dell'immagine di sfondo" a pagina 164.



- 11 Premere , premere  per recuperare la forma di timbro registrata al passaggio 3 e disporla sopra il ricamo caricato.

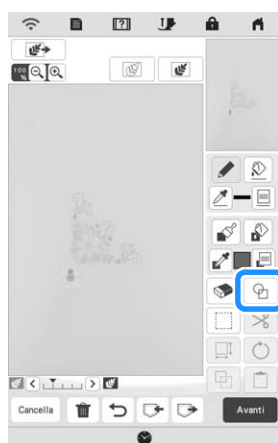

- 12 Utilizzare un timbro o una cornice rettangolare per stabilire l'area da cucire.

Nota

- Se l'area deve essere disegnata a mano, disegnare una forma completamente chiusa. Se l'area non è chiusa, non verrà correttamente chiusa con nessuno dei punti di riempimento.



- 13 Utilizzare lo Strumento Pennello per selezionare il punto e il colore dei punti decorativi.



- 14 Riempire l'area da cucire all'esterno del contorno della forma di timbro.



15 Impostare il tipo di linea della cornice e il ricamo su

 e premere **Avanti**.

- * Le impostazioni del punto possono essere regolate nella schermata delle impostazioni del punto. Per i dettagli, fare riferimento a "SCHERMATA DELLE IMPOSTAZIONI DEL PUNTO" a pagina 162.



16 Specificare la spaziatura e la lunghezza dei punti nella schermata delle impostazioni del punto e premere

Anteprima.



→ Controllare il ricamo e premere **Imposta**.



17 Ricamare il punto battuto attorno al ricamo.



Capitolo **7**
Appendice



CURA E MANUTENZIONE

⚠ ATTENZIONE

- Assicurarsi di scollegare la macchina dalla presa di corrente prima di pulirla. In caso contrario, vi sono rischi di scossa elettrica o lesioni personali.

Se la superficie della macchina è sporca, bagnare leggermente un panno con detergente neutro, strizzarlo bene e pulire la superficie della macchina. Dopo averla pulita una volta con un panno umido, strofinarla di nuovo con un panno asciutto.

Se il display è sporco, pulirlo delicatamente con un panno morbido e asciutto. Non pulire il display LCD con un panno umido. Non impiegare detergenti o solventi organici.

Limitazioni alla lubrificazione

Per evitare di danneggiarla, la macchina non deve essere lubrificata dall'utente. La macchina è stata fabbricata applicando già la quantità di olio necessaria ad assicurare il corretto funzionamento, eliminando così la necessità di procedere alla lubrificazione periodica.

Se si riscontrano problemi, come difficoltà di rotazione del volantino o rumori anomali, interrompere immediatamente l'uso della macchina e contattare il proprio rivenditore Brother autorizzato o il più vicino centro di assistenza Brother autorizzato.

Precauzioni per la conservazione della macchina

Non conservare la macchina in nessuno degli ambienti descritti di seguito. In caso contrario la macchina potrebbe danneggiarsi, ad esempio, a causa della ruggine formatasi per via della condensa.

- * Ambienti esposti a temperature estremamente elevate
- * Ambienti esposti a temperature estremamente basse
- * Ambienti esposti a forti sbalzi di temperatura
- * Ambienti esposti a umidità o vapore elevati
- * Nelle vicinanze di fiamme, caloriferi o condizionatori
- * All'aperto o in ambienti esposti all'azione diretta della luce del sole
- * Ambienti con una forte concentrazione di polvere o olio

💡 Nota

- Per prolungare la durata della macchina, accenderla e utilizzarla periodicamente. La conservazione e l'inutilizzo per periodi di tempo prolungati potrebbero ridurne l'efficienza.

Pulizia della guida del crochet

- 1 Premere  (pulsante "Posizione ago") per sollevare l'ago.
- 2 Spegnerne l'interruttore generale.
- 3 Rimuovere l'ago, il piedino premistoffa e il relativo supporto (pagina 48, pagina 50).

- 4 Rimuovere lo sportello della spolina.

- 5 Far scorrere il coperchio placca ago verso di sé per rimuoverlo.

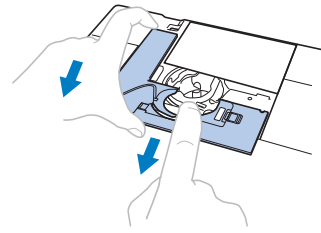
**💡 Nota**

- Se è montata la prolunga base piana, è possibile rimuovere la placca ago aprendo la scatola accessori.

- 6 Afferrare il cestello della spolina ed estrarlo sollevandolo delicatamente.

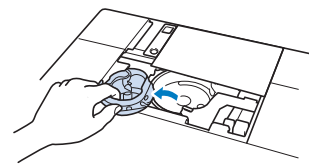

- 7 Rimuovere polvere e filamenti dalla guida del crochet e dal sensore filo spolina, nonché dalle aree circostanti con lo spazzolino di pulizia o con un aspirapolvere.

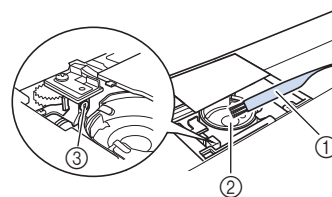

- ① Spazzolino di pulizia
- ② Guida del crochet
- ③ Sensore filo spolina

💡 Nota

- Non applicare olio sul cestello della spolina.
- Se polvere o filamenti si accumulano nel sensore filo spolina, il sensore potrebbe non funzionare correttamente.

- 8 Inserire il cestello della spolina in modo da allineare il segno ▲ sul cestello della spolina al segno ● sulla macchina.

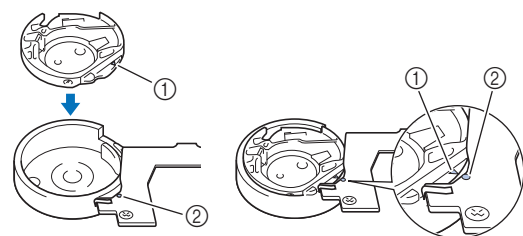

- * Allineare i segni ▲ e ●.

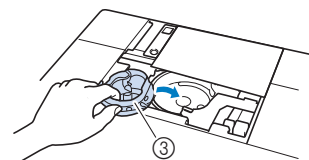

- ① Segno ▲
- ② Segno ●
- ③ Cestello della spolina

* Accertarsi che i punti indicati siano allineati prima di installare il cestello della spolina.

⚠ ATTENZIONE

- Non utilizzare mai cestelli della spolina graffiati onde evitare di ingarbugliare il filo superiore, spezzare l'ago o compromettere le prestazioni della macchina. Per un cestello della spolina nuovo, contattare il centro di assistenza Brother autorizzato più vicino.
- Verificare che il cestello della spolina sia installato correttamente, altrimenti l'ago potrebbe rompersi.

- 9 Inserire le linguette sul coperchio placca ago nella placca ago e riposizionare il coperchio facendolo scorrere.

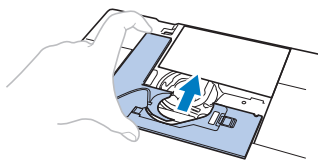

- 10 Rimontare lo sportello della spolina.

Pulizia del tagliafilo nell'area del cestello della spolina

Il tagliafilo sotto la placca ago deve essere pulito. Se polvere o filamenti si accumulano sul tagliafilo, sarà difficile tagliare il filo quando si preme  (pulsante "Taglio del filo") o si utilizza la funzione di taglio automatico del filo. Pulire il tagliafilo quando non si riesce a tagliare il filo con facilità.

- 1 Seguire i passaggi da 1 a 5 in "Pulizia della guida del crochet" per rimuovere il coperchio placca ago.
- 2 Utilizzare il cacciavite in dotazione con la macchina per svitare e rimuovere la placca ago.

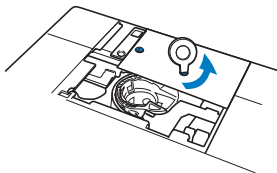

- 3 Rimuovere polvere e filamenti dal tagliafilo nell'area del cestello della spolina con lo spazzolino di pulizia o con un aspirapolvere.

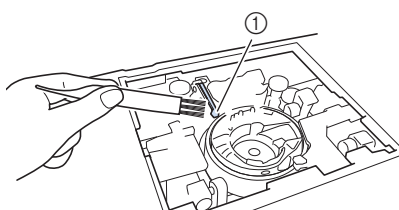

① Tagliafilo

⚠ ATTENZIONE

- Non toccare il tagliafilo, in caso contrario si possono provocare lesioni personali.

- 4 Allineare i fori delle due viti nella placca ago ai due fori sulla base di montaggio della placca ago e installare la placca ago sulla macchina.
- 5 Serrare leggermente a mano la vite sul lato destro della placca ago. Quindi, utilizzare il cacciavite incluso per serrare bene la vite sul lato sinistro. Infine, serrare bene la vite sul lato destro.

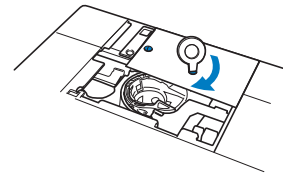

- 6 Sostituire il cestello della spolina e il coperchio placca ago seguendo i passaggi da 8 a 10 in "Pulizia della guida del crochet".

💡 Nota

- Se la placca ago è stata rimossa, controllare il funzionamento della macchina per confermare il corretto completamento dell'installazione. Fare riferimento a "Controllo del funzionamento della macchina" a pagina 181.

REGOLAZIONE DEL DISPLAY

La tastiera a sfioramento non funziona correttamente

Se al tocco di un tasto lo schermo non risponde in modo corretto (la macchina non esegue l'operazione o ne esegue una diversa), effettuare le seguenti operazioni.

- 1 Tenendo sempre il dito premuto sullo schermo, spegnere e riaccendere l'interruttore generale.

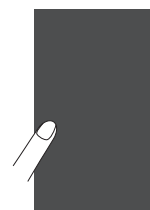

→ Viene visualizzata la schermata di regolazione della tastiera a sfioramento.

- 2** Con la penna a contatto fornita con la macchina, toccare leggermente il centro di ogni simbolo +, in sequenza da 1 a 13.

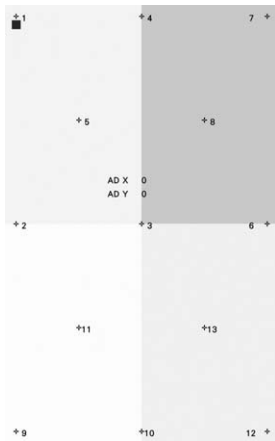

Nota

- Per toccare lo schermo utilizzare soltanto la penna a contatto fornita con la macchina. Non utilizzare matite automatiche, spilli o altri oggetti appuntiti. Non premere eccessivamente sullo schermo. Altrimenti si potrebbero provocare danni allo schermo.

- 3** Spegner e riaccendere l'interruttore generale della macchina.

Nota

- Se al termine della regolazione dello schermo questo continua a non rispondere o se la regolazione risulta impossibile, contattare il proprio rivenditore Brother autorizzato.

RISOLUZIONE DEI PROBLEMI

Se la macchina smette di funzionare correttamente, controllare i seguenti possibili problemi prima di richiedere assistenza.

È possibile risolvere la maggior parte dei problemi da sé. Se è necessaria ulteriore assistenza, nel Brother Solutions Center sono disponibili le domande e i suggerimenti per la risoluzione dei problemi più recenti. Visitare il nostro sito Web "<http://s.brother/cpeaa/>". Se il problema persiste, contattare il proprio rivenditore Brother autorizzato o il più vicino centro di assistenza Brother autorizzato.

Argomenti frequenti di risoluzione dei problemi

Di seguito si descrivono le cause e i rimedi dettagliati per gli argomenti di risoluzione dei problemi più comuni. Fare riferimento a sezione prima di rivolgersi al proprio rivenditore Brother autorizzato.

■ Il filo superiore è troppo teso	pagina 178
■ Filo ingarbugliato sul rovescio del tessuto	pagina 179
■ Tensione del filo non corretta	pagina 179
■ Tessuto incastrato nella macchina e impossibile da rimuovere	pagina 180
■ Sbrigliamento del filo da sotto l'alloggiamento dell'avvolgitore spolina	pagina 182

Il filo superiore è troppo teso

■ **Sintomo**

- * Il filo superiore appare come un'unica linea continua.
- * Il filo spolina è visibile dal diritto del tessuto. (Fare riferimento all'istruzione di seguito.)
- * Il filo superiore si è teso e fuoriesce quando si tira.
- * Il filo superiore si è teso e nel tessuto compaiono arricciature.
- * Il filo superiore è teso e i risultati non cambiano neanche dopo aver regolato la tensione del filo.

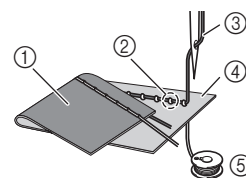

- ① Rovescio del tessuto
- ② Filo spolina visibile dal diritto del tessuto
- ③ Filo superiore
- ④ Diritto del tessuto
- ⑤ Filo spolina

■ Causa

Infilatura della spolina non corretta

Se non si esegue correttamente l'infilatura della spolina, anziché essere correttamente teso, il filo spolina viene tirato attraverso il tessuto quando viene estratto il filo superiore. È per questo che il filo risulta visibile dal diritto del tessuto.

■ Rimedio

Infilare correttamente il filo spolina. (pagina 40)

Filo ingarbugliato sul rovescio del tessuto

■ Sintomo

- * Il filo si ingarbuglia sul rovescio del tessuto.

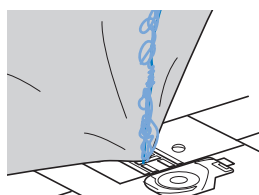

- * Dopo aver iniziato a cucire, viene prodotto un rumore sferragliante e non è possibile continuare a cucire.
- * Guardando sotto il tessuto, si vede il filo ingarbugliato nel cestello della spolina.

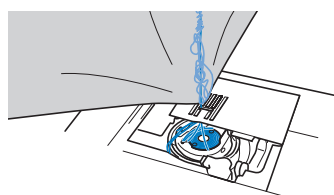

■ Causa

Infilatura superiore non corretta

Se non si infila correttamente il filo superiore, il filo superiore fatto passare attraverso il tessuto non può essere sollevato bene, ingarbugliandosi nel cestello della spolina e causando un rumore sferragliante.

■ Rimedio

Rimuovere il filo ingarbugliato e correggere l'infilatura superiore.

1 Rimuovere il filo ingarbugliato. Se non è possibile rimuoverlo, tagliare il filo con le forbici.

- * Fare riferimento a "Pulizia della guida del crochet" a pagina 176.

2 Rimuovere il filo superiore dalla macchina.

3 Correggere l'infilatura superiore seguendo le istruzioni in "Infilatura del filo superiore" a pagina 42.

- * Se la spolina è stata rimossa dal relativo cestello, fare riferimento a "Inserimento della spolina" a pagina 40 per inserire correttamente la spolina.

Tensione del filo non corretta

■ Sintomi

- Sintomo 1: Il filo spolina è visibile dal diritto del tessuto.
- Sintomo 2: Il filo superiore appare come una linea continua sul diritto del tessuto.
- Sintomo 3: Il filo superiore è visibile dal rovescio del tessuto.
- Sintomo 4: Il filo spolina appare come una linea continua sul rovescio del tessuto.
- Sintomo 5: La cucitura sul rovescio del tessuto è lenta o allentata.

Sintomo 1

Sintomo 3

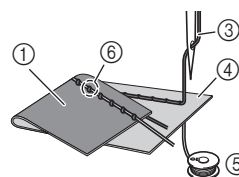
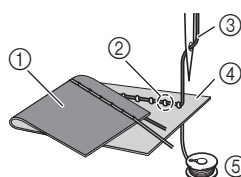

- ① Rovescio del tessuto
- ② Filo spolina visibile sul diritto del tessuto
- ③ Filo superiore
- ④ Diritto del tessuto
- ⑤ Filo spolina
- ⑥ Filo superiore visibile dal rovescio del tessuto

■ Causa/rimedio

Causa 1

La macchina non è infilata correttamente.

<Con i sintomi 1 e 2 precedentemente descritti>
L'infilatura della spolina non è corretta.

Regolare la tensione del filo superiore e fare riferimento a "Il filo superiore è troppo teso" a pagina 178.

<Con i sintomi da 3 a 5 precedentemente descritti>
L'infilatura superiore non è corretta.

Regolare la tensione del filo superiore e fare riferimento a "Filo ingarbugliato sul rovescio del tessuto" a pagina 179 per correggere l'infilatura del filo superiore.

Causa 2

Non si stanno utilizzando ago e filo adatti al tessuto.

L'ago della macchina da utilizzare dipende dal tipo di tessuto cucito e dallo spessore del filo.

Se non si utilizzano ago e filo adatti al tessuto, la tensione del filo non verrà regolata correttamente, arricciando il tessuto o saltando punti.

- * Per controllare se si stanno utilizzando ago e filo adatti al tessuto, fare riferimento a "COMBINAZIONI TESSUTO/FILO/AGO" a pagina 49.

Causa 3

Non è selezionata la tensione superiore adatta.

Selezionare una tensione del filo appropriata. Fare riferimento a "Impostazione della tensione del filo" a pagina 62.

La tensione del filo adatta varia a seconda del tipo di tessuto e di filo in uso.

- * Regolare la tensione del filo eseguendo una cucitura di prova su un pezzo dello stesso tessuto utilizzato nel progetto.

Nota

- Se l'infilatura superiore e della spolina non sono corrette, non è possibile regolare correttamente la tensione del filo. Controllare innanzitutto l'infilatura superiore e della spolina, dopo di che regolare la tensione del filo.

- * **Se il filo spolina è visibile sul diritto del tessuto.**
Regolare la tensione del filo superiore su un valore inferiore. (Allentare il filo.)
- * **Quando il filo superiore è visibile sul rovescio del tessuto.**
Regolare la tensione del filo superiore su un valore superiore. (Tendere il filo.)



Tessuto incastrato nella macchina e impossibile da rimuovere

Se il tessuto è incastrato nella macchina e non può essere rimosso, è possibile che il filo si sia ingarbugliato sotto la placca ago. Seguire la procedura descritta di seguito per rimuovere il tessuto dalla macchina. Se non è possibile completare l'operazione secondo la procedura, anziché tentare di forzarne il completamento, contattare il centro di assistenza Brother autorizzato più vicino.

■ Rimozione del tessuto dalla macchina

- 1 Arrestare immediatamente la macchina.**
- 2 Spegner la macchina.**
- 3 Rimuovere l'ago.**
Se l'ago è abbassato nel tessuto, ruotare il volantino lontano da sé (in senso orario) per sollevare l'ago fuori dal tessuto e rimuovere l'ago.
* Fare riferimento a "SOSTITUZIONE DELL'AGO" a pagina 48.
- 4 Rimuovere il piedino premistoffa e il relativo supporto.**
Se il filo si ingarbuglia sul piedino premistoffa, rimuovere il filo ingarbugliato e sollevare la leva del piedino premistoffa per rimuovere il piedino. In caso contrario, si rischia di danneggiare il piedino premistoffa.
* Fare riferimento a "SOSTITUZIONE DEL PIEDINO PREMISTOFFA" a pagina 50.
- 5 Sollevare il tessuto e tagliare i fili sotto di esso.**
Se può essere rimosso, rimuovere il tessuto.
- 6 Rimuovere il coperchio placca ago.**
* Fare riferimento a "Pulizia della guida del crochet" a pagina 176.

7 Tagliare i fili ingarbugliati e rimuovere la spolina.

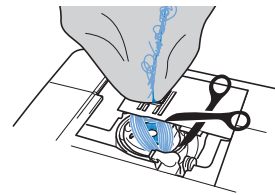

8 Rimuovere il cestello della spolina.

Se rimangono fili nel cestello della spolina, rimuoverli.

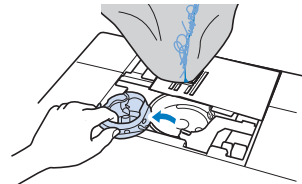

9 Rimuovere polvere e filamenti dalla guida del crochet e dall'area circostante con lo spazzolino di pulizia o un aspirapolvere.

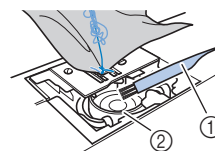

- ① Spazzolino di pulizia
- ② Guida del crochet

Se si è potuto rimuovere il tessuto	Continuare con il passaggio 16.
Se non si è potuto rimuovere il tessuto	Continuare con il passaggio 10.

Nota

- Si sconsiglia di utilizzare bombolette di aria compressa.

10 Utilizzare il cacciavite a disco per allentare le due viti sulla placca ago.

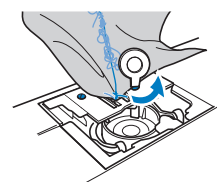

Nota

- Prestare attenzione a non far cadere le viti rimosse nella macchina.

- 11** Sollevare leggermente la placca ago, tagliare gli eventuali fili ingarbugliati e rimuovere la placca ago.

Rimuovere il tessuto e i fili dalla placca ago.

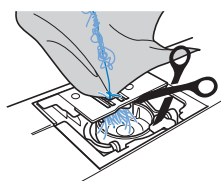

Nota

- Se dopo aver completato questa procedura non è possibile rimuovere il tessuto, contattare il centro di assistenza Brother autorizzato più vicino.

- 12** Rimuovere eventuali fili nella guida del crochet e attorno alla griffa di trasporto.
- 13** Ruotare il volantino per sollevare la griffa di trasporto.
- 14** Allineare i fori delle due viti nella placca ago ai due fori sulla base di montaggio della placca ago e installare la placca ago sulla macchina.
- 15** Serrare leggermente a mano la vite sul lato destro della placca ago. Quindi, utilizzare il cacciavite a disco per serrare bene la vite sul lato sinistro. Infine, serrare bene la vite sul lato destro.

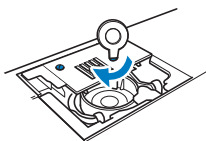

- 16** Sostituire il cestello della spolina e il coperchio placca ago seguendo i passaggi da **8** a **10** in "Pulizia della guida del crochet".

- 17** Controllare le condizioni dell'ago e installarlo.

Se l'ago non è in buone condizioni, ad esempio, se è piegato, installare un ago nuovo.

* Fare riferimento a "SOSTITUZIONE DELL'AGO" a pagina 48.

Promemoria

- Dato che l'ago potrebbe essere stato danneggiato quando il tessuto si è incastrato nella macchina, si consiglia di sostituirlo con uno nuovo.

Controllo del funzionamento della macchina

Se la placca ago è stata rimossa, controllare il funzionamento della macchina per confermare il corretto completamento dell'installazione.

- 1** Accendere la macchina.

- 2** Selezionare 

Nota

- Non installare ancora il piedino premistoffa e il filo.

- 3** Ruotare lentamente il volantino verso di sé (in senso antiorario) e guardare da tutti i lati per controllare che l'ago scenda al centro dell'apertura nella placca ago.

Se l'ago tocca la placca ago, rimuovere la placca ago e installarla di nuovo partendo dal passaggio **13** in "Rimozione del tessuto dalla macchina" a pagina 180.

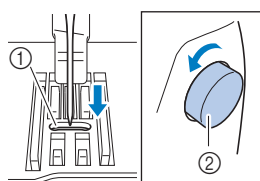

- ① Apertura nella placca ago
- ② Volantino

- 4** Selezionare il punto a zig-zag . A questo punto, aumentare la lunghezza e la larghezza del punto alle impostazioni massime.

- 5** Ruotare lentamente il volantino verso di sé (in senso antiorario) per controllare che la barra dell'ago e la griffa di trasporto funzionino correttamente.

Ruotare il volantino per controllare che la griffa di trasporto si muova in modo uniforme e non tocchi i bordi delle fessure nella placca ago.

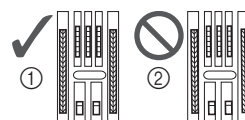

- ① Posizione corretta della griffa di trasporto
- ② Posizione non corretta della griffa di trasporto

Promemoria

- Se l'ago o la griffa di trasporto toccano la placca ago, è possibile che la macchina non funzioni correttamente; pertanto, contattare il centro di assistenza Brother autorizzato più vicino.

- 6** Spegner la macchina e installare supporto del piedino premistoffa, piedino premistoffa e spolina.

Non utilizzare un piedino premistoffa graffiato o danneggiato.

In caso contrario si rischia di rompere l'ago o di compromettere le prestazioni della macchina.

* Fare riferimento a "Inserimento della spolina" a pagina 40 e "SOSTITUZIONE DEL PIEDINO PREMISTOFFA" a pagina 50.

- 7** Infilare correttamente la macchina.

* Per i dettagli sulla macchina, fare riferimento a "INFILATURA DEL FILO SUPERIORE" a pagina 42.

- 8** Eseguire una cucitura di prova con tessuto normale.

Nota

- La cucitura errata potrebbe essere dovuta all'infilatura superiore non corretta o alla cucitura di tessuti sottili. Se i risultati della prova di cucitura non sono soddisfacenti, controllare l'infilatura superiore o il tipo di tessuto utilizzato.

Sbrogliamento del filo da sotto l'alloggiamento dell'avvolgitore spolina

Se l'avvolgimento della spolina inizia quando il filo non passa correttamente nel disco di pretensionamento, il filo potrebbe rimanere ingarbugliato sotto l'alloggiamento dell'avvolgitore spolina. Svolgere il filo secondo la seguente procedura.

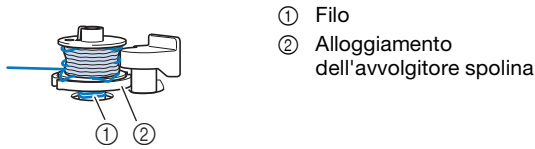

ATTENZIONE

- Non rimuovere l'alloggiamento dell'avvolgitore spolina anche se il filo si ingarbuglia sotto di esso. Si possono causare lesioni personali.

- 1 Premere **Stop** per interrompere l'avvolgimento della spolina.



- 2 Tagliare il filo con le forbici vicino al disco di pretensionamento.

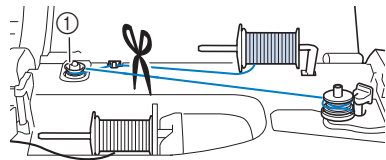

① Disco di pretensionamento

- 3 Spingere l'interruttore di avvolgimento spolina verso destra, quindi sollevare la spolina di almeno 10 cm (4 in) dall'albero.

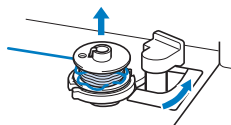

- 4 Tagliare il filo vicino alla spolina per rimuovere completamente la spolina dall'albero. Tenere l'estremità del filo con la mano sinistra e svolgere il filo in senso antiorario da sotto l'alloggiamento dell'avvolgitore spolina con la mano destra, come indicato si seguito.

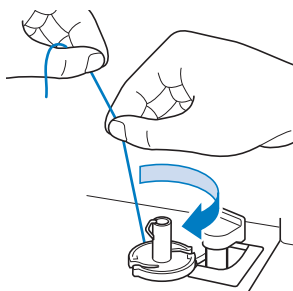

Elenco dei sintomi

Controllare i seguenti possibili problemi prima di richiedere un intervento di assistenza. Se la pagina di riferimento è “*”, contattare il rivenditore Brother autorizzato o il centro di assistenza Brother autorizzato più vicino.

Preparazione

Sintomo, causa/soluzione	Riferimento
Impossibile infilare l'ago.	
L'ago non è nella posizione corretta. <ul style="list-style-type: none"> Premere (pulsante “Posizione ago”) per sollevare l'ago. 	13
L'ago è installato in modo errato.	48
L'ago è girato, piegato o con punta smussata.	48
L'infilatura superiore non è corretta.	42
Il gancio dell'infilatura ago è piegato e non si inserisce nella cruna dell'ago.	*
Impossibile spostare o riportare nella posizione originaria la leva dell'infilatura ago.	*
Si sta utilizzando un ago di dimensioni 65/9. <ul style="list-style-type: none"> L'ago non è compatibile con l'infilatura ago. Inserire manualmente il filo nella cruna dell'ago. 	43

Impossibile abbassare il piedino premistoffa con l'apposita leva.	
Il piedino premistoffa è stato sollevato utilizzando (pulsante “Alzapiedino premistoffa”). <ul style="list-style-type: none"> Premere (pulsante “Alzapiedino premistoffa”) per abbassare il piedino premistoffa. 	13

Il filo spolina non si avvolge correttamente sulla spolina.	
Il filo non passa correttamente nel guida filo dell'avvolgimento della spolina.	37
La spolina non ruota correttamente.	38
Il filo estratto non si è avvolto correttamente sulla spolina.	37
La spolina vuota non è stata inserita correttamente sul portarocchetto.	36



Mentre si avvolgeva la spolina, il filo spolina è stato avvolto sotto l'alloggiamento dell'avvolgitore spolina.	
Quando il filo è stato avvolto sulla spolina per la prima volta, il filo spolina non è stato avvolto correttamente. Accertarsi che il filo spolina sia stato inserito correttamente nelle guide.	36

Sintomo, causa/soluzione	Riferimento
Impossibile tirare verso l'alto il filo spolina.	
L'ago è girato, piegato o con punta smussata.	48
La spolina non è impostata in modo corretto.	40

La macchina non funziona	
Tutti i tasti e i pulsanti sono stati bloccati da  .	48, 50

Il display LCD non visualizza nulla.	
L'interruttore generale non è acceso.	22
La spina del cavo di alimentazione non è inserita in una presa elettrica.	22

La visualizzazione sul display LCD non è molto nitida.	
La luminosità del display non è regolata.	28

Non accade nulla anche se si preme il display LCD	
Regolare il display.	177
Lo schermo è bloccato. <ul style="list-style-type: none"> • Premere uno dei tasti seguenti per sbloccare lo schermo.   	—

Il display LCD presenta una patina opaca.	
Si è formata condensa sul display LCD. <ul style="list-style-type: none"> • Dopo pochi minuti la patina opaca scompare. 	—

L'unità per ricamare non funziona.	
L'unità per ricamare non è montata in modo corretto.	107
Il telaio per ricamo è stato montato prima dell'inizializzazione dell'unità.	107

Il puntatore del piedino da ricamo "W+" con puntatore LED non indica la posizione in modo corretto	
Con tessuti elastici spessi, la posizione risulterà disallineata solo in corrispondenza delle parti in rilievo del tessuto.	131
Con tessuti che presentano una superficie estremamente irregolare, la posizione non viene allineata in modo corretto. <ul style="list-style-type: none"> • L'indicazione del puntatore deve essere utilizzata esclusivamente come riferimento. 	—

■ Durante l'uso

Sintomo, causa/soluzione	Riferimento
La macchina non funziona.	
Non è stato premuto il pulsante "Avvio/Stop".	13
Il piedino premistoffa non è abbassato.	13
È stato premuto il pulsante "Avvio/Stop" con il pedale reostato collegato.	58
Il pulsante "Avvio/Stop" è stato premuto con la macchina impostata perché il regolatore della velocità di cucitura controlli la larghezza del punto zig-zag.	27, 58

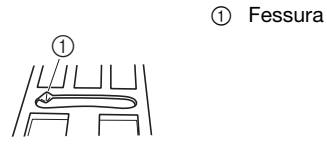
Rottura dell'ago.	
L'ago è installato in modo errato.	48
La vite morsetto ago non è serrata.	48
L'ago è girato o piegato.	48
Utilizzo di ago o filo non appropriato per il tessuto selezionato.	49
Piedino premistoffa errato.	194
Tensione del filo superiore eccessiva.	62, 143
Durante la cucitura si tira il tessuto.	—
Il fermo per rocchetto non è impostato in modo corretto.	42
Vi sono graffi attorno all'apertura della placca ago. * Sul lato sinistro dell'apertura nella placca ago è presente una fessura. Non si tratta di un graffio.	*
	① Fessura
Vi sono graffi attorno all'apertura del piedino premistoffa.	*
Vi sono graffi sul cestello della spolina.	*
L'ago è difettoso.	48
Non si sta utilizzando una spolina appositamente progettata per questa macchina.	36
L'infilatura superiore non è corretta.	42
La spolina non è impostata in modo corretto.	40
Il piedino premistoffa non è montato correttamente.	50
La vite del supporto del piedino premistoffa è allentata.	50
Il tessuto è troppo spesso.	69
Il tessuto viene trasportato forzatamente durante la cucitura di un tessuto spesso o di cucitura spesse.	69
Il punto è troppo breve.	62
Lo stabilizzatore non è fissato al tessuto da ricamare.	127

Sintomo, causa/soluzione	Riferimento
Il filo spolina non è avvolto in modo corretto.	36

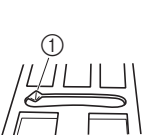
Rottura del filo superiore.	
L'infilatura della macchina non è corretta (fermo per rocchetto errato o allentato, filo non preso nell'infilatura della barra, ecc.)	42
Si sta utilizzando filo annodato o ingarbugliato.	—
L'ago selezionato non è adatto al filo in uso.	49
Tensione del filo superiore eccessiva.	62, 143
Il filo è attorcigliato.	—
L'ago è girato, piegato o con punta smussata.	48
L'ago è installato in modo errato.	48
Vi sono graffi attorno all'apertura della placca ago. * Sul lato sinistro dell'apertura nella placca ago è presente una fessura. Non si tratta di un graffio.	*
 <p>① Fessura</p>	
Vi sono graffi attorno all'apertura del piedino premistoffa.	*
Vi sono graffi sul cestello della spolina.	*
Utilizzo di ago o filo non appropriato per il tessuto selezionato.	49
Non si sta utilizzando una spolina appositamente progettata per questa macchina.	36
Il filo è debole, secco, fortemente deteriorato o di scarsa qualità.	—

Il filo è attorcigliato sul rovescio del tessuto.	
L'infilatura superiore non è corretta.	42
Utilizzo di ago o filo non appropriato per il tessuto selezionato.	49

Il filo superiore è troppo teso.	
Il filo spolina è infilato in modo scorretto.	40

Rottura del filo spolina.	
La spolina non è impostata in modo corretto.	40
Il filo spolina non è avvolto in modo corretto.	36
Vi sono graffi sulla spolina o la spolina non ruota in modo corretto.	40
Il filo è attorcigliato.	—
Non si sta utilizzando una spolina appositamente progettata per questa macchina.	36

Sintomo, causa/soluzione	Riferimento
Arricciamento del tessuto.	
Si è verificato un errore nell'infilatura superiore o della spolina.	40, 42
Il fermo per rocchetto non è impostato in modo corretto.	42
Utilizzo di ago o filo non appropriato per il tessuto selezionato.	49
L'ago è girato, piegato o con punta smussata.	48
I punti sono troppo lunghi quando si cuce su tessuti leggeri.	62
La tensione del filo non è impostata in modo corretto.	62, 143
Piedino premistoffa errato.	194
Tessuto e stabilizzatore non sono ben tesi nel telaio per ricamo.	128
Si sta utilizzando uno stabilizzatore errato o insufficiente.	127

Il punto non viene cucito in modo corretto.	
Il piedino premistoffa utilizzato non è adatto al tipo di punto che si desidera cucire.	194
Tensione del filo scorretta.	62
Il filo è ingarbugliato, ad esempio, nel cestello della spolina.	176

Punti saltati	
L'infilatura della macchina non è corretta.	42
Utilizzo di ago o filo non appropriato per il tessuto selezionato.	49
L'ago è girato, piegato o con punta smussata.	48
L'ago è installato in modo errato.	48
L'ago è difettoso.	48
Accumulo di polvere o filamenti sotto la placca ago.	176
Si stanno utilizzando tessuti sottili o elastici.	70

Cucitura assente	
L'ago è girato, piegato o con punta smussata.	48
La spolina non è impostata in modo corretto.	40
L'infilatura superiore non è corretta.	42

Segnale acustico durante la cucitura	
L'ago è girato, piegato o con punta smussata.	48
Presenza di polvere o filamenti nella griffa di trasporto.	176
Presenza di filamenti nella guida del crochet.	176

Sintomo, causa/soluzione	Riferimento
L'infilatura superiore non è corretta.	42
Non si sta utilizzando una spolina appositamente progettata per questa macchina.	36
Vi sono fori d'ago o graffi da attrito nel cestello della spolina.	176

Il tessuto non viene trasportato dalla macchina.

La griffa di trasporto è impostata in posizione abbassata.	80
<ul style="list-style-type: none"> Premere  e ruotare il volantino per sollevare la griffa di trasporto. 	
I punti sono troppo vicini tra loro.	62
Piedino premistoffa errato.	194
L'ago è girato, piegato o con punta smussata.	48
Il filo è ingarbugliato.	180
Il piedino per zig-zag "J" è inclinato su una cucitura spessa all'inizio della cucitura.	69

Il tessuto viene trasportato nella direzione opposta.

Il meccanismo di trasporto è danneggiato.	*
---	---

L'ago tocca la placca ago.

La vite morsetto ago è allentata.	48
L'ago è girato, piegato o con punta smussata.	48

Impossibile rimuovere il tessuto che si sta cucendo.

Il filo è ingarbugliato sotto la placca ago.	179
--	-----

Dentro la macchina è caduto un ago rotto.

<ul style="list-style-type: none"> Spegnere la macchina e rimuovere la placca ago. Se l'ago che è caduto dentro la macchina risulta visibile, utilizzare le pinzette per rimuoverlo. Dopo aver rimosso l'ago, rimettere la placca ago nella posizione originaria. Prima di accendere la macchina, ruotare lentamente il volantino verso di sé per controllare che giri senza problemi. Se il volantino non gira senza problemi o l'ago che è caduto dentro la macchina non si può rimuovere, contattare il proprio rivenditore Brother autorizzato. 	180
--	-----

Il volantino sembra lento quando lo si gira.

Il filo è ingarbugliato nel cestello della spolina.	179
---	-----

Terminata un'operazione

Sintomo, causa/soluzione	Riferimento
Tensione del filo non corretta.	
L'infilatura superiore non è corretta.	42
La spolina non è impostata in modo corretto.	40
Utilizzo di ago o filo non appropriato per il tessuto selezionato.	49
Il supporto del piedino premistoffa non è montato in modo corretto.	50
La tensione del filo non è impostata in modo corretto.	62, 143
Il filo spolina non è avvolto in modo corretto.	36
L'ago è girato, piegato o con punta smussata.	48
Non si sta utilizzando una spolina appositamente progettata per questa macchina.	36

I punti a caratteri o decorativi risultano disallineati.

Le impostazioni di regolazione del punto sono state configurate in modo errato.	97
---	----

Il punto non viene cucito in modo corretto.







Piedino premistoffa errato.	194
Non è stato utilizzato il materiale stabilizzatore su tessuti leggeri o su tessuti elastici.	70
La tensione del filo non è impostata in modo corretto.	62, 143
Il tessuto è stato tirato, spinto o trasportato da un angolo durante la cucitura.	56
<ul style="list-style-type: none"> Cucire guidando il tessuto con le mani in modo da trasportare il tessuto in linea retta. 	
Il filo è ingarbugliato, ad esempio, nel cestello della spolina.	179















Sintomo, causa/soluzione	Riferimento
Il ricamo non viene realizzato correttamente.	
Il filo è attorcigliato.	—
La tensione del filo non è impostata in modo corretto.	62, 143
Il tessuto non è stato inserito correttamente nel telaio (tessuto poco teso, ecc.).	128
Non è stato applicato il materiale stabilizzatore. <ul style="list-style-type: none"> Utilizzare sempre il materiale stabilizzatore, in modo particolare quando si ricama su tessuti elastici, leggeri o con ordito grezzo oppure su tessuti che provocano il restringimento del ricamo. Per suggerimenti sul materiale stabilizzatore appropriato, rivolgersi al proprio rivenditore Brother autorizzato. 	127
Presenza di un oggetto vicino alla macchina; il braccio dell'unità per ricamare o il telaio per ricamo ha urtato l'oggetto durante il ricamo.	107
Il tessuto esterno ai bordi del telaio interferisce con il braccio, impedendo all'unità per ricamare di muoversi. <ul style="list-style-type: none"> Reinserire il tessuto nel telaio per ricamo in modo che il tessuto in eccesso risulti lontano dal braccio e ruotare il ricamo di 180 gradi. 	128
Il tessuto è troppo pesante; l'unità per ricamare non è in grado di muoversi liberamente. <ul style="list-style-type: none"> Collocare un libro grande e spesso o un oggetto simile sotto la testa del braccio, in modo da sollevare leggermente il lato pesante e mantenerlo in piano. 	—
Il tessuto sporge dal tavolo. <ul style="list-style-type: none"> Se il tessuto sporge dal tavolo durante il ricamo, l'unità per ricamare non potrà spostarsi liberamente. Posizionare il tessuto in modo che non sporga dal tavolo oppure tenere il tessuto in modo da impedirne il trascinarsi. 	135
Il tessuto è impigliato da qualche parte. <ul style="list-style-type: none"> Fermare la macchina e posizionare il tessuto in modo che non si impigli. 	—
Il telaio per ricamo è stato rimosso durante il ricamo (ad esempio, per reimpostare la spolina). Il piedino premistoffa è stato urtato o spostato durante la rimozione o il montaggio del telaio per ricamo, oppure l'unità per ricamare è stata spostata.	138
Lo stabilizzatore non è fissato in modo corretto, è più piccolo del telaio per ricamo.	127





Quando si ricama sulla superficie del tessuto compaiono arricciamenti	
La tensione del filo non è impostata in modo corretto.	143
La tensione del filo superiore non è impostata nel modo corretto per la combinazione di tessuto, filo e ricamo in uso. <ul style="list-style-type: none"> Utilizzare il coperchio placca ago da ricamo. 	135
La combinazione di cestello della spolina e filo spolina non è corretta.	134

MESSAGGI DI ERRORE

Di seguito viene riportata una descrizione di messaggi di errore. Fare riferimento a tali messaggi quando risulta necessario (se si preme  o si esegue l'operazione in modo corretto durante la visualizzazione del messaggio, il messaggio scompare dal display).

	Messaggi di errore	Causa/soluzione
1	Montaggio del telaio per ricamo.	Questo messaggio viene visualizzato quando la macchina è pronta per realizzare il ricamo e si preme il pulsante "Avvio/Stop" con il telaio per ricamo non installato.
2	Impossibile modificare la configurazione dei caratteri.	Questo messaggio viene visualizzato quando vi sono troppi caratteri e la configurazione a caratteri curvi non risulta possibile.
3	Impossibile eseguire il ricamo. Unità per ricamare non collegata. Spegnerla macchina, quindi collegare l'unità per ricamare.	Questo messaggio viene visualizzato quando si preme il pulsante "Avvio/Stop" mentre la macchina è in modalità di modifica del ricamo ma senza che l'unità per ricamare sia collegata.
4	Impossible de reconnaître les données du motif sélectionné. Les données sont peut-être corrompues.	Questo messaggio viene visualizzato se è possibile che i dati del ricamo selezionato si siano corrotti.
5	Installare un telaio per ricamo più grande.	Questo messaggio viene visualizzato quando la macchina è in modalità di ricamo con applicato il telaio piccolo e il ricamo selezionato non rientra nel telaio piccolo.
6	Controllare e infilare nuovamente il filo superiore.	Questo messaggio viene visualizzato quando il filo superiore è rotto o non è infilato in modo corretto e si preme il pulsante "Avvio/Stop",  (pulsante "Punto di fermatura") o  (pulsante "Punto di rinforzo").
7	Il numero dei punti di questo ricamo eccede la memoria disponibile.	Questo messaggio viene visualizzato quando i punti che si stanno modificando occupano troppa memoria oppure se si stanno modificando troppi punti per la memoria.
8	Errore durante il salvataggio del file.	Questo messaggio viene visualizzato quando si tenta di salvare più di 100 file di immagine della schermata delle impostazioni sul supporto USB. In questo caso, eliminare un file dal supporto USB o utilizzare un altro supporto USB.
9	Impossibile utilizzare il pulsante di infilatura automatica dell'ago in modalità ago gemello.	Questo messaggio viene visualizzato quando si preme il pulsante di infilatura automatica dell'ago mentre è selezionata la modalità ad ago gemello.
10	Include un disegno speciale che non può essere salvato sulla memoria esterna. Salvare il disegno nella memoria della macchina.	Questo messaggio viene visualizzato quando si tenta di salvare un ricamo protetto da copyright sul supporto USB. In base alle norme sul diritto d'autore, i ricami la cui riproduzione o modifica è vietata non possono essere salvati su supporti USB. Se viene visualizzato questo messaggio, salvare il ricamo nella memoria della macchina.
11	Abbassare la leva per asole.	Questo messaggio viene visualizzato quando la leva per asole è sollevata, si seleziona un punto per asole e si preme il pulsante "Avvio/Stop",  (pulsante "Punto di fermatura") o  (pulsante "Punto di rinforzo").
12	Abbassare la leva del piedino premistoffa.	Questo messaggio viene visualizzato quando si preme  (pulsante "Alzapiedino premistoffa") mentre la leva del piedino premistoffa è sollevata o l'ago è abbassato.
13	Verificare che il telaio sia inserito fino in fondo. BLOCCARE LA LEVA DI FISSAGGIO DEL TELAIO.	Questo messaggio viene visualizzato quando il telaio per ricamo è montato.
14	Non è possibile aggiungere altri ricami.	Questo messaggio viene visualizzato quando non è possibile combinare i ricami.
15	Non si possono combinare altri punti.	Questo messaggio viene visualizzato quando si tenta di combinare più di 71 ricami.
16	Memoria insufficiente per salvare il disegno. Eliminare alcuni disegni o utilizzare un altro supporto.	Questo messaggio viene visualizzato quando la memoria è piena e il punto o il ricamo non può essere salvato.
17	Memoria insufficiente per salvare il ricamo. Eliminare un altro ricamo?	Questo messaggio viene visualizzato quando la memoria è piena e il punto o il ricamo non può essere salvato.
18	Annullare la selezione del ricamo corrente?	Questo messaggio viene visualizzato quando, dopo aver selezionato un ricamo, si preme  e il ricamo sta per essere eliminato.

	Messaggi di errore	Causa/soluzione
19	Annullare la selezione del punto corrente?	Questo messaggio viene visualizzato quando, dopo aver selezionato un punto, si preme  ,  o  e il punto sta per essere eliminato.
20	Eliminare l'immagine selezionata?	Questo messaggio viene visualizzato quando si elimina l'immagine.
21	Eliminare l'impostazione?	Questo messaggio viene visualizzato quando si preme  o  per eliminare le impostazioni per un punto utile. Per eliminare le impostazioni selezionate, premere  .
22	Confermare lo spostamento del carrello per ricamo nella posizione precedente?	Questo messaggio viene visualizzato quando si cambia il filo spolina per ricamo.
23	Confermare il richiamo e il recupero della memoria precedente?	Questo messaggio viene visualizzato se si spegne e si riaccende la macchina durante il ricamo. Premere  per riportare la macchina alla condizione (posizione del ricamo e numero di punti) in cui si trovava al momento dello spegnimento. Seguire la procedura descritta in "Se il filo si rompe o se il filo della spolina finisce durante il ricamo" a pagina 138 per allineare la posizione dell'ago e realizzare la parte restante del ricamo.
24	Confermare il ripristino delle precedenti modifiche al colore?	Questo messaggio viene visualizzato quando si preme  per la modifica del colore del filo.
25	Confermare la separazione del ricamo con bordo combinato?	Questo messaggio viene visualizzato quando si ruota un ricamo combinato salvato nella schermata di ricamo.
26	Il ricamo si estende all'esterno dell'area da ricamo.	Questo messaggio viene visualizzato quando la macchina è in modalità di ricamo e la combinazione del ricamo con caratteri è troppo grande per rientrare nel telaio per ricamo.
27	Il disegno si estende all'esterno del telaio per ricamo. Se si intendono aggiungere altri disegni, ruotare la combinazione del disegno.	Questo messaggio viene visualizzato quando la macchina è in modalità di ricamo e il ricamo con caratteri combinati è troppo grande per il telaio per ricamo. È possibile ruotare il ricamo di 90 gradi e continuare a combinare i caratteri.
28	Manutenzione preventiva consigliata.	Questo messaggio viene visualizzato quando la macchina necessita di manutenzione. Quando questo messaggio viene visualizzato, si consiglia di portare la macchina da un rivenditore Brother autorizzato o dal più vicino centro di assistenza Brother autorizzato per un controllo di manutenzione standard. Anche se il messaggio scompare e la macchina continua a funzionare quando si preme  , il messaggio verrà visualizzato diverse volte finché non sarà eseguita la manutenzione necessaria.
29	Alzare la leva per asole.	Questo messaggio viene visualizzato quando la leva per asole è abbassata, si seleziona un punto diverso da un punto per asole e si preme il pulsante "Avvio/Stop",  (pulsante "Punto di fermatura") o  (pulsante "Punto di rinforzo").
30	Rimuovere il dispositivo del doppio trasporto dalla macchina.	Questo messaggio viene visualizzato quando si tenta di iniziare a ricamare con il piedino doppio trasporto montato sulla macchina. Rimuovere il piedino doppio trasporto prima di accedere alla modalità di ricamo.
31	Rimuovere il piedino per ricamo con il puntatore LED dalla macchina.	Questo messaggio viene visualizzato quando si tenta di iniziare a cucire punti utili o punti a caratteri/decorativi con il piedino per ricamo con puntatore LED montato sulla macchina. Rimuovere il piedino per ricamo con puntatore LED prima di accedere alla modalità di cucitura.
32	Selezionare un ricamo.	Questo messaggio viene visualizzato quando non è stato selezionato alcun ricamo e si preme il pulsante "Avvio/Stop",  (pulsante "Punto di fermatura") o  (pulsante "Punto di rinforzo").
33	Selezionare un punto.	Questo messaggio viene visualizzato quando non è stato selezionato alcun punto e si preme il pulsante "Avvio/Stop",  (pulsante "Punto di fermatura") o  (pulsante "Punto di rinforzo").
34	Impostare l'orologio.	Questo messaggio viene visualizzato quando l'ora/data non è impostata. Impostare l'ora/data. (pagina 22)
35	Il pulsante "Avvio/stop" non funziona quando è inserito il pedale reostato. Disinserire il pedale reostato.	Questo messaggio viene visualizzato quando si preme il pulsante "Avvio/Stop" per cucire punti utili o caratteri/punti decorativi mentre il pedale reostato è collegato. (Questo messaggio non viene visualizzato durante il ricamo.)

	Messaggi di errore	Causa/soluzione
36	Il filo della spolina è quasi terminato.	Questo messaggio viene visualizzato quando il filo spolina è in fase di esaurimento. Anche se è possibile cucire alcuni punti quando si preme il pulsante "Avvio/Stop", sostituire immediatamente la spolina con una avvolta. Quando si ricama, premere  e successivamente  , rimuovere il telaio per ricamo e sostituire la spolina con una avvolta e piena di filo spolina per ricamo. Se [Sensore filo spolina e filo superiore] nella schermata delle impostazioni generali della modalità di impostazione della macchina è impostato su [OFF], il messaggio non viene visualizzato.
37	Il dispositivo di sicurezza dell'avvolgitore spolina è entrato in funzione. Controllare se il filo è aggrovigliato.	Questo messaggio viene visualizzato quando si avvolge la spolina e il motore si blocca a causa di filo ingarbugliato, ecc.
38	Il braccio dell'unità per ricamare si sposterà. Allontanare le mani ed eventuali oggetti dal braccio dell'unità per ricamare.	Questo messaggio viene visualizzato quando l'unità per ricamare è in fase di inizializzazione.
39	Il surriscaldamento del motore ad albero principale ha causato l'attivazione del dispositivo di sicurezza. Il filo è ingarbugliato?	Questo messaggio viene visualizzato quando la temperatura del motore aumenta, attivando il dispositivo di sicurezza. Attendere che la temperatura si abbassi. Se l'errore persiste, contattare il più vicino centro di assistenza Brother autorizzato.
40	Il dispositivo di sicurezza si è attivato perché il motore dell'albero principale si è grippato. Il filo è ingarbugliato?	Questo messaggio viene visualizzato quando il motore si blocca a causa di filo ingarbugliato o per altri motivi relativi allo scorrimento del filo.
41	Il dispositivo di sicurezza si è attivato a causa del funzionamento errato del sensore di posizione dell'ago.	Questo messaggio viene visualizzato quando viene rilevato un errore nel sensore della posizione dell'ago, attivando il dispositivo di sicurezza. Spegner e riaccendere la macchina. Se il messaggio continua a essere visualizzato, è possibile che la macchina sia danneggiata. Contattare il più vicino centro di assistenza Brother autorizzato.
42	È possibile che il filo superiore non sia stato infilato correttamente. Infilare il filo superiore dall'inizio.	Questo messaggio viene visualizzato quando sembra che il filo superiore non sia stato infilato correttamente.
43	Il supporto USB è stato sostituito. Non sostituire il supporto USB quando è in fase di lettura.	Questo messaggio è visualizzato quando si cerca di selezionare un punto dopo aver cambiato il supporto USB su cui è stato salvato il punto.
44	Coperchio placca ago assente. Montare il coperchio placca ago.	Questo messaggio viene visualizzato quando il coperchio placca ago non è montato.
45	Questa funzione di modifica non può essere utilizzata quando il ricamo è esterno al profilo rosso. Utilizzare questa funzione dopo aver spostato il ricamo all'interno del profilo rosso.	Questo messaggio viene visualizzato quando la macchina è in modalità di modifica del ricamo e si tenta di utilizzare la funzione di modifica quando il ricamo non è completamente entro il profilo rosso.
46	Impossibile utilizzare il file.	Questo messaggio appare se il formato del file non è compatibile con la macchina. Verificare l'elenco dei formati di file compatibili. (pagina 192)
47	Il file supera la capacità dati e non può essere utilizzato. Utilizzare un file di dimensioni adatte.	Questo messaggio viene visualizzato quando le dimensioni del file superano la capacità di dati della macchina. Verificare le dimensioni e il formato del file. (pagina 192)
48	Al momento non è possibile utilizzare questo tasto.	Questo messaggio viene visualizzato quando si preme  in una schermata diversa da Punto utile o quando si preme  in una schermata diversa da Punto utile o Carattere/Punto decorativo.
49	Questo pulsante non funziona se l'ago è abbassato. Prima di usare questo pulsante sollevare l'ago.	Questo messaggio viene visualizzato quando si preme un tasto del display LCD mentre l'ago è abbassato.
50	Questo punto non è compatibile con "Modalità doppio trasporto".	Questo messaggio viene visualizzato quando il piedino doppio trasporto non può essere utilizzato con il punto corrente. Selezionare un altro punto.
51	Impossibile utilizzare il supporto USB.	Questo messaggio viene visualizzato quando si tenta di utilizzare un supporto non compatibile.
52	Supporto USB non compatibile.	Questo messaggio viene visualizzato quando si tenta di utilizzare un supporto USB non compatibile. Per un elenco dei supporti USB compatibili, visitare il sito " http://s.brother/cpeaa/ ".
53	Spegner la macchina prima di montare o rimuovere la placca ago.	Questo messaggio viene visualizzato quando si sostituisce la placca ago normale con la placca ago per punto diritto mentre la macchina è accesa.
54	Spegner la macchina e sostituire la placca ago.	<ul style="list-style-type: none"> Questo messaggio viene visualizzato quando la macchina è impostata sulla modalità di ricamo o sulla modalità punto utile decorativo dalla schermata della Home page mentre è installata la placca ago per punto diritto o non è installata alcuna placca ago. Questo messaggio viene visualizzato quando è installata la placca ago per punto diritto mentre è selezionato un punto che non può essere utilizzato con quella placca ago.
55	Errore supporto USB	Questo messaggio viene visualizzato quando si verifica un errore a carico del supporto USB.

	Messaggi di errore	Causa/soluzione
56	Utilizzare il pulsante dell'alza piedino premistoffa per abbassare il piedino premistoffa.	Questo messaggio viene visualizzato quando si preme un pulsante, ad esempio il pulsante "Avvio/Stop", mentre il piedino premistoffa è sollevato.
57	Utilizzare il pulsante dell'alza piedino premistoffa per sollevare il piedino premistoffa.	Questo messaggio viene visualizzato quando l'unità per ricamare è collegata e si accende la macchina con l'ago in posizione abbassata.
58	Quando la leva di controllo velocità è impostata sul controllo della larghezza punto zig-zag, il pulsante "Avvio/stop" non funziona.	Questo messaggio viene visualizzato quando la leva di controllo della velocità è impostata per il controllo della larghezza del punto a zig-zag e si preme il pulsante "Avvio/Stop". Utilizzare il pedale reostato per azionare la macchina.

■ Segnali acustici di allarme

Se l'operazione viene eseguita in modo scorretto, viene emesso un segnale acustico per indicare che si è verificato un errore.
Se l'operazione viene eseguita in modo corretto, la macchina emette un segnale acustico per confermare l'operazione.

Promemoria

- Per annullare il segnale acustico dell'operazione o per modificare il volume, premere  e cambiare l'impostazione di [Volume altoparlanti della macchina]. Per ulteriori dettagli, fare riferimento a pagina 28.

SPECIFICHE

		Elemento	Specifica
Dimensioni e peso	Macchina (Scatola 1 di 2)	Dimensioni della macchina	Circa 662 mm (L) × 348 mm (A) × 321 mm (P) (circa 26-1/16 in (L) × 13-11/16 in (A) × 12-5/8 in (P))
		Dimensioni della scatola	Circa 740 mm (A) × 620 mm (A) × 405 mm (P) (circa 29-1/8 in (L) × 24-13/32 in (A) × 15-15/16 in (P))
		Peso della macchina	Circa 17 kg (circa 37,5 lb)
		Peso della scatola (per la spedizione)	Circa 26,5 kg (circa 58,4 lb)
		Velocità di cucitura	Da 70 a 1050 punti al minuto
		Aghi	Aghi per macchina per cucire per uso domestico (HA × 130)
	Unità per ricamare (Scatola 2 di 2)	Dimensioni dell'unità per ricamare	Circa 595 mm (L) × 139 mm (A) × 524 mm (P) (circa 23-7/16 in (L) × 5-15/32 in (A) × 20-5/8 in (P))
		Dimensioni della macchina con l'unità per ricamare montata	Circa 916 mm (L) × 348 mm (A) × 524 mm (P) (circa 36-1/16 in (L) × 13-11/16 in (A) × 20-5/8 in (P))
		Dimensioni della scatola	Circa 735 mm (L) × 620 mm (A) × 190 mm (P) (circa 28-15/16 in (L) × 24-13/32 in (A) × 7-15/32 in (P))
		Peso dell'unità per ricamare	Circa 4,6 kg (circa 10,1 lb)
		Peso della scatola (per la spedizione)	Circa 7,1 kg (circa 15,7 lb)
	Peso totale della spedizione (combinazione di tutte e 2 le scatole complete)		Circa 34,5 kg (circa 76,1 lb)
	Precauzioni relative ai dati	Memoria	Punti
Ricami			10 MB
Immagini importabili sulla macchina (Il mio Design Center)			100 MB
Tipi di dati		Punti* ¹	.pmv .pmx .pmu .pmi
		Ricami* ²	.pes .phc .phx .dst .pen
		Dati caricabili quando si utilizza Il mio Design Center	.jpg .png .bmp
Tipi di dispositivi/ supporti USB utilizzabili* ³		Punti	I dati dei punti possono essere salvati o recuperati da supporti USB esterni. Utilizzare supporti esterni conformi alle specifiche seguenti. <ul style="list-style-type: none"> • Unità Flash USB (Memoria Flash USB) • Disco floppy USB <p>I dati dei punti possono essere solo recuperati da:</p> <ul style="list-style-type: none"> • Unità CD-ROM, CD-R, CD-RW USB <p>È inoltre possibile utilizzare i seguenti tipi di supporti USB con il modulo lettore di schede di memoria USB/scrittore di schede USB.</p> <ul style="list-style-type: none"> • Secure Digital (SD) Card • CompactFlash • Memory Stick • Smart Media • Multi Media Card (MMC) • xD-Picture Card
		Ricami	I ricami possono essere salvati o recuperati da supporti USB. Utilizzare supporti conformi alle specifiche seguenti. <ul style="list-style-type: none"> • Unità Flash USB (Memoria Flash USB) <p>I ricami possono essere solo recuperati.</p> <ul style="list-style-type: none"> • Unità CD-ROM, CD-R, CD-RW USB <p>È inoltre possibile utilizzare i seguenti tipi di supporti USB con il modulo lettore di schede di memoria USB/scrittore di schede USB.</p> <ul style="list-style-type: none"> • Secure Digital (SD) Card • CompactFlash • Memory Stick • Smart Media • Multi Media Card (MMC) • xD-Picture Card

		Elemento		Specifica
Condizioni di [Modalità Eco] e [Modalità Arresto assistito]	[Modalità Eco]	Tempo disponibile	OFF, 10-120 (minuti)	
		Pulsante "Avvio/ Stop"	Lampeggiante con luce verde	
		Funzionamento sospeso	Luce della macchina, display, puntatore LED, indicatore di guida	
		Dopo il ripristino del funzionamento	La macchina parte dall'operazione precedente.	
	[Modalità Arresto assistito]	Tempo disponibile	OFF, 1-12 (ore)	
		Pulsante "Avvio/ Stop"	Lampeggiante lentamente con luce verde	
		Funzionamento sospeso	Tutte le funzioni	
		Dopo il ripristino del funzionamento	Viene visualizzato un messaggio di errore. Occorre spegnere e riaccendere la macchina per il riavvio.	
File di immagine compatibili dell'immagine dello screen saver	Formato		Formato JPEG (.jpg)	
	Dimensioni del file		Massimo 150 KB per ciascuna immagine	
	Dimensione del file		1280 x 1280 pixel o meno (Se la larghezza è compresa tra 800 e 1279 pixel, l'immagine verrà visualizzata a 800 pixel.)	
	Numero consentito		5 o inferiore	
Video riproducibili	Formato file MP4		Video - H.264/MPEG-4 AVC, Audio - AAC	
	Dimensioni		450 (A) x 800 (L)	
	Dimensioni massime del file		1 GB	

*1 I file di dati del punto ".pmu" possono essere recuperati; tuttavia, quando si utilizza la macchina per salvare il file, esso viene salvato come file di dati del punto ".pmv".

L'utilizzo di dati diversi da quelli creati mediante questa macchina o la macchina che crea file di dati ".pmu" potrebbe provocare il funzionamento difettoso della macchina.

- *2
- L'utilizzo di dati diversi da quelli salvati con i nostri sistemi di creazione dati o con questa macchina potrebbe causare guasti alla macchina.
Quando si usa la macchina per salvare un file con qualunque estensione, esso viene salvato come file di ricami .phx.
 - I dati .dst sono visualizzati nella schermata di elenco dei ricami per nome del file (l'immagine effettiva non può essere visualizzata). A seconda del numero di caratteri che lo compongono, il nome completo del file potrebbe non essere visualizzato. Poiché i dati (.dst) Tajima non contengono informazioni specifiche sul colore del filo, sono visualizzati con la sequenza di colori predefinita.
Controllare l'anteprima e modificare i colori del filo, se si desidera.
- *3
- I supporti USB sono disponibili in commercio, ma alcuni di essi potrebbero non essere compatibili con questa macchina. Visitare il nostro sito Web "<http://s.brother/cpeaa/>" per ulteriori dettagli.
 - A seconda del tipo di dispositivo/supporto USB utilizzato, collegare direttamente il dispositivo USB alla porta USB della macchina o collegare il supporto USB alla porta USB della macchina.
* Tenere presente che alcune specifiche potrebbero essere modificate senza preavviso.

ATTENZIONE

- Quando si utilizzano ricami diversi dai nostri ricami originali, il filo o l'ago potrebbe rompersi durante il ricamo con un punto di densità insufficiente o quando si ricamano tre o più punti sovrapposti. In tal caso, utilizzare uno dei nostri sistemi di creazione dati originali per modificare i dati di ricamo.

AGGIORNAMENTO DEL SOFTWARE DELLA MACCHINA

È possibile utilizzare un supporto USB per aggiornare il software della macchina.

Quando un programma di aggiornamento è disponibile sul sito " <http://s.brother/cpeaa/> ", scaricare i file seguendo le istruzioni sul sito Web e i passaggi seguenti.

Nota

- Quando si utilizza un supporto USB per aggiornare il software, prima di eseguire l'aggiornamento controllare che sul supporto USB non siano salvati dati diversi dal file di aggiornamento da utilizzare.

1 Accendere l'interruttore generale della macchina mentre si preme  (pulsante "Infilatura automatica").

2 Premere .



3 Inserire il supporto USB nella porta USB primaria (superiore) della macchina.

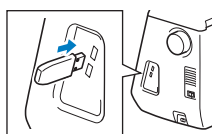

4 Premere .

→ Al termine dell'aggiornamento, viene visualizzato il messaggio di completamento.

5 Spegner la macchina, rimuovere il supporto USB e riaccendere la macchina.

TABELLA IMPOSTAZIONI DEL PUNTO

Promemoria

- Quando è selezionato uno qualsiasi dei seguenti punti (punti di fermatura e punti di rinforzo), premendo  (pulsante "Punto di fermatura") verranno cuciti punti di fermatura.

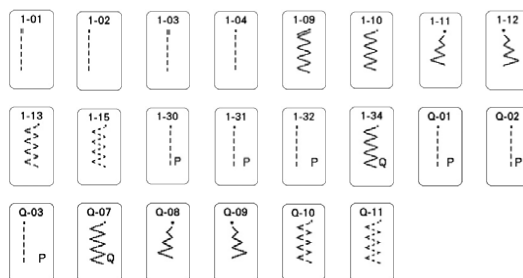

Quando è selezionato qualsiasi altro punto,

premeendo  (pulsante "Punto di fermatura") verranno cuciti punti di rinforzo.

- I simboli dei punti indicano quanto segue.

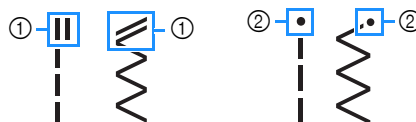





















- ① Punto di fermatura
- ② Punto di rinforzo













Nota















- Il piedino premistoffa che viene visualizzato su ciascuna schermata quando la modalità Free motion è attivata o disattivata è indicato nella tabella alla voce "Piedino premistoffa".















* L'ago gemello può essere utilizzato montando il piedino per zig-zag "J".

















Punto	Piedino premistoffa	Nome del punto/ Applicazioni	Larghezza punto (mm (in))	
			Auto. Manuale	Auto. Manuale
	J*/O	Punto diritto (sinistra) Cuciture in generale, arricciature, nervature, ecc.	0,0 (0) 0,0 - 7,0 (0 - 1/4)	2,5 (3/32) 0,2 - 5,0 (1/64 - 3/16)
	J*/O	Punto diritto (sinistra) Cuciture in generale, arricciature, nervature, ecc.	0,0 (0) 0,0 - 7,0 (0 - 1/4)	2,5 (3/32) 0,2 - 5,0 (1/64 - 3/16)
	J*/O	Punto diritto (centro) Cuciture in generale, arricciature, nervature, ecc.	3,5 (1/8) 0,0 - 7,0 (0 - 1/4)	2,5 (3/32) 0,2 - 5,0 (1/64 - 3/16)
	J*/O	Punto diritto (centro) Cuciture in generale, arricciature, nervature, ecc.	3,5 (1/8) 0,0 - 7,0 (0 - 1/4)	2,5 (3/32) 0,2 - 5,0 (1/64 - 3/16)
	J*/O	Punto elastico triplo Cuciture di rinforzo in generale e cuciture decorative	0,0 (0) 0,0 - 7,0 (0 - 1/4)	2,5 (3/32) 0,4 - 5,0 (1/64 - 3/16)















Punto	Piedino premistoffa	Nome del punto/ Applicazioni	Larghezza punto	Lunghezza del punto
			(mm (in))	(mm (in))
			Auto. Manuale	Auto. Manuale
	J*/O	Punto elastico Punti di rinforzo, cuciture e applicazioni decorative	1,0 (1/16) 0,0 - 7,0 (0 - 1/4)	2,5 (3/32) 0,4 - 5,0 (1/64 - 3/16)
	N*/O	Punto decorativo Punti decorativi, rinforzi	0,0 (0) 0,0 - 7,0 (0 - 1/4)	2,5 (3/32) 0,4 - 5,0 (1/64 - 3/16)
	J/O	Punto di imbastitura Per l'imbastitura.	0,0 (0) 0,0 - 7,0 (0 - 1/4)	20 (3/4) 5 - 30 (3/16 - 1-1/4)
	J*/O	Punto zig-zag Sopraggito, rammendo.	3,5 (1/8) 0,0 - 7,0 (0 - 1/4)	1,4 (1/16) 0,0 - 5,0 (0 - 3/16)
	J*/O	Punto zig-zag Sopraggito, rammendo.	3,5 (1/8) 0,0 - 7,0 (0 - 1/4)	1,4 (1/16) 0,0 - 5,0 (0 - 3/16)
	J*/O	Punto zig-zag (destra) Inizio con posizione destra dell'ago, cucitura a zig-zag a sinistra.	3,5 (1/8) 2,5 - 5,0 (3/32 - 3/16)	1,4 (1/16) 0,3 - 5,0 (1/64 - 3/16)
	J*/O	Punto zig-zag (sinistra) Inizio con posizione sinistra dell'ago, cucitura a zig-zag a destra.	3,5 (1/8) 2,5 - 5,0 (3/32 - 3/16)	1,4 (1/16) 0,3 - 5,0 (1/64 - 3/16)
	J*/O	Punto elastico zig-zag (2 fasi) Sopraggito (tessuti medi ed elastici), applicazione nastro ed elastico	5,0 (3/16) 0,0 - 7,0 (0 - 1/4)	1,0 (1/16) 0,2 - 5,0 (1/64 - 3/16)
	J*/O	Punto elastico zig-zag (2 fasi) Sopraggito (tessuti medi ed elastici), applicazione nastro ed elastico	5,0 (3/16) 0,0 - 7,0 (0 - 1/4)	1,0 (1/16) 0,2 - 5,0 (1/64 - 3/16)
	J*/O	Punto elastico zig-zag (3 fasi) Sopraggito (tessuti medi, pesanti ed elastici), applicazione nastro ed elastico	5,0 (3/16) 0,0 - 7,0 (0 - 1/4)	1,0 (1/16) 0,2 - 5,0 (1/64 - 3/16)
	G	Punto sopraggito Rinforzo di tessuti leggeri e medi	3,5 (1/8) 2,5 - 5,0 (3/32 - 3/16)	2,0 (1/16) 0,4 - 5,0 (1/64 - 3/16)
	G	Punto sopraggito Rinforzo di tessuti pesanti	5,0 (3/16) 2,5 - 5,0 (3/32 - 3/16)	2,5 (3/32) 0,4 - 5,0 (1/64 - 3/16)
	G	Punto sopraggito Rinforzo di tessuti medi, pesanti e facilmente sfilacciabili o per punti decorativi.	5,0 (3/16) 3,5 - 5,0 (1/8 - 3/16)	2,5 (3/32) 0,4 - 5,0 (1/64 - 3/16)
	J*/O	Punto sopraggito Cuciture rinforzate di tessuti elastici	5,0 (3/16) 0,0 - 7,0 (0 - 1/4)	2,5 (3/32) 0,4 - 5,0 (1/64 - 3/16)
	J*/O	Punto sopraggito Rinforzo di tessuti elastici medi e tessuti pesanti, punti decorativi	5,0 (3/16) 0,0 - 7,0 (0 - 1/4)	2,5 (3/32) 0,4 - 5,0 (1/64 - 3/16)
	J*/O	Punto sopraggito Rinforzo di tessuti elastici, punti decorativi	4,0 (3/16) 0,0 - 7,0 (0 - 1/4)	4,0 (3/16) 0,4 - 5,0 (1/64 - 3/16)









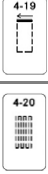







Punto	Piedino premistoffa	Nome del punto/ Applicazioni	Larghezza punto	Lunghezza del punto
			(mm (in))	(mm (in))
			Auto. Manuale	Auto. Manuale
	J/O	Punto sopraggito Cuciture su tessuti elastici a maglia	5,0 (3/16) 0,0 - 7,0 (0 - 1/4)	4,0 (3/16) 0,4 - 5,0 (1/64 - 3/16)
	J*/O	Sopraggito diamante singolo Rinforzi e cuciture di tessuti elastici	6,0 (15/64) 0,0 - 7,0 (0 - 1/4)	3,0 (1/8) 0,4 - 5,0 (1/64 - 3/16)
	J*/O	Sopraggito diamante singolo Rinforzo di tessuti elastici	6,0 (15/64) 0,0 - 7,0 (0 - 1/4)	1,8 (1/16) 0,4 - 5,0 (1/64 - 3/16)
	S	Con taglierina laterale Punto diritto durante il taglio del tessuto	0,0 (0) 0,0 - 2,5 (0 - 3/32)	2,5 (3/32) 0,2 - 5,0 (1/64 - 3/16)
	S	Con taglierina laterale Punto zig-zag durante il taglio del tessuto	3,5 (1/8) 3,5 - 5,0 (1/8 - 3/16)	1,4 (1/16) 0,0 - 5,0 (0 - 3/16)
	S	Con taglierina laterale Punto sopraggito durante il taglio del tessuto	3,5 (1/8) 3,5 - 5,0 (1/8 - 3/16)	2,0 (1/16) 0,4 - 5,0 (1/64 - 3/16)
	S	Con taglierina laterale Punto sopraggito durante il taglio del tessuto	5,0 (3/16) 3,5 - 5,0 (1/8 - 3/16)	2,5 (3/32) 0,4 - 5,0 (1/64 - 3/16)
	S	Con taglierina laterale Punto sopraggito durante il taglio del tessuto	5,0 (3/16) 3,5 - 5,0 (1/8 - 3/16)	2,5 (3/32) 0,4 - 5,0 (1/64 - 3/16)
	J/O	Punto impuntura (destra) Rattoppo/patchwork con margine di cucitura destro di 6,5 mm (circa 1/4 in)	5,5 (7/32) 0,0 - 7,0 (0 - 1/4)	2,0 (1/16) 0,2 - 5,0 (1/64 - 3/16)
	J/C	Punto impuntura (centrale) Rattoppo/patchwork	—	2,0 (1/16) 0,2 - 5,0 (1/64 - 3/16)
	J/O	Punto impuntura (sinistra) Rattoppo/patchwork con margine di cucitura sinistro di 6,5 mm (circa 1/4 in)	1,5 (1/16) 0,0 - 7,0 (0 - 1/4)	2,0 (1/16) 0,2 - 5,0 (1/64 - 3/16)
		Trapuntatura tipo "fatta a mano" Punto per trapuntatura con aspetto simile alla trapuntatura fatta a mano quando si utilizza filo di nylon trasparente per il filo superiore e un colore del filo che corrisponda alla trapunta per il filo spolina. Cucire con il filo ben teso in modo che il filo spolina risulti visibile sul lato diritto del tessuto. Utilizzare un ago compreso tra 90/14 e 100/16.		
	J/O	Punto zig-zag per applicazioni trapuntatura Punto a zig-zag per trapuntare e cucire su pezzi di trapunta applicati	3,5 (1/8) 0,0 - 7,0 (0 - 1/4)	1,4 (1/16) 0,0 - 5,0 (0 - 3/16)
	J/O	Punto per applicazioni trapuntatura Punto per trapuntatura per applicazioni invisibili o giunture	1,5 (1/16) 0,0 - 7,0 (0 - 1/4)	1,8 (1/16) 0,4 - 5,0 (1/64 - 3/16)















Punto	Piedino premistoffa	Nome del punto/ Applicazioni	Larghezza punto (mm (in))	Lunghezza del punto (mm (in))
			Auto. Manuale	Auto. Manuale
	J/O	Trapuntatura punteggiata Trapuntatura su sfondo	7,0 (1/4) 0,0 - 7,0 (0 - 1/4)	1,6 (1/16) 0,4 - 5,0 (1/64 - 3/16)
	R	Punto orlo invisibile Orli su stoffe tessute * L'impostazione della larghezza del punto non è espressa né in millimetri né in pollici.	00 3← - →3	2,0 (1/16) 0,4 - 5,0 (1/64 - 3/16)
	R	Punto orlo invisibile elastico Orli su tessuti elastici * L'impostazione della larghezza del punto non è espressa né in millimetri né in pollici.	00 3← - →3	2,0 (1/16) 0,4 - 5,0 (1/64 - 3/16)
	J*O	Punto coperta Applicazioni, punto coperta decorativo	3,5 (1/8) 0,0 - 7,0 (0 - 1/4)	2,5 (3/32) 0,4 - 5,0 (1/64 - 3/16)
	J*O	Punto coperta Applicazioni, punto coperta decorativo	2,5 (3/32) 0,0 - 7,0 (0 - 1/4)	2,5 (3/32) 0,4 - 5,0 (1/64 - 3/16)
	J*O	Orlo conchiglia Finitura con orlo a conchiglia su tessuti	4,0 (3/16) 0,0 - 7,0 (0 - 1/4)	2,5 (3/32) 0,2 - 5,0 (1/64 - 3/16)
	N*O	Punto smerlo raso Decorazione di colletti di camicette, orli di fazzoletti	5,0 (3/16) 0,0 - 7,0 (0 - 1/4)	0,5 (1/32) 0,1 - 5,0 (1/64 - 3/16)
	N/O	Punto smerlo Decorazione di colletti di camicette, orli di fazzoletti	7,0 (1/4) 0,0 - 7,0 (0 - 1/4)	1,4 (1/16) 0,4 - 5,0 (1/64 - 3/16)
	J*O	Punto di collegamento patchwork Punti patchwork, punti decorativi	4,0 (3/16) 0,0 - 7,0 (0 - 1/4)	1,2 (1/16) 0,2 - 5,0 (1/64 - 3/16)
	J*O	Punto doppio sopraggito patchwork Punti patchwork, punti decorativi	5,0 (3/16) 0,0 - 7,0 (0 - 1/4)	2,5 (3/32) 0,4 - 5,0 (1/64 - 3/16)
	J*O	Punto per fissare Punto decorativo, couching di cordicelle	5,0 (3/16) 0,0 - 7,0 (0 - 1/4)	1,2 (1/16) 0,2 - 5,0 (1/64 - 3/16)
	J*O	Punto smock Smock, punti decorativi	5,0 (3/16) 0,0 - 7,0 (0 - 1/4)	1,6 (1/16) 0,4 - 5,0 (1/64 - 3/16)
	J*O	Punto piuma Punto a giorno, punti decorativi	5,0 (3/16) 0,0 - 7,0 (0 - 1/4)	2,5 (3/32) 0,4 - 5,0 (1/64 - 3/16)
	J*O	Punto a giorno incrociato Punto a giorno, punti decorativi e di collegamento	5,0 (3/16) 0,0 - 7,0 (0 - 1/4)	2,5 (3/32) 0,4 - 5,0 (1/64 - 3/16)
	J*O	Applicazione nastri Applicazione di nastro su giunture su tessuto elastico	4,0 (3/16) 0,0 - 7,0 (0 - 1/4)	1,0 (1/16) 0,2 - 5,0 (1/64 - 3/16)
	J/O	Punto a scala Punti decorativi	4,0 (3/16) 0,0 - 7,0 (0 - 1/4)	3,0 (1/8) 0,4 - 5,0 (1/64 - 3/16)

















Punto	Piedino premistoffa	Nome del punto/ Applicazioni	Larghezza punto (mm (in))	Lunghezza del punto (mm (in))
			Auto. Manuale	Auto. Manuale
	J*O	Punto rick-rack Cucitura superiore decorativa	4,0 (3/16) 0,0 - 7,0 (0 - 1/4)	2,5 (3/32) 0,4 - 5,0 (1/64 - 3/16)
	J*O	Punto decorativo Punti decorativi	1,0 (1/16) 0,0 - 7,0 (0 - 1/4)	2,5 (3/32) 0,4 - 5,0 (1/64 - 3/16)
	J*O	Punto decorativo Punti decorativi	5,5 (7/32) 0,0 - 7,0 (0 - 1/4)	1,6 (1/16) 0,4 - 5,0 (1/64 - 3/16)
	N*O	Punto a serpentina Punti decorativi e couching elastico	5,0 (3/16) 0,0 - 7,0 (0 - 1/4)	1,0 (1/16) 0,2 - 5,0 (1/64 - 3/16)
	N*O	Punto decorativo Punti decorativi e applicazioni	6,0 (15/64) 0,0 - 7,0 (0 - 1/4)	1,0 (1/16) 0,2 - 5,0 (1/64 - 3/16)
	N/O	Punto battuto decorativo Punti decorativi	7,0 (1/4) 0,0 - 7,0 (0 - 1/4)	1,6 (1/16) 0,4 - 5,0 (1/64 - 3/16)
	N*O	Orli decorativi Orli decorativi, punto diritto triplo a sinistra	1,0 (1/16) 0,0 - 7,0 (0 - 1/4)	2,5 (3/32) 0,4 - 5,0 (1/64 - 3/16)
	N*O	Orli decorativi Orli decorativi, punto diritto triplo al centro	3,5 (1/8) 0,0 - 7,0 (0 - 1/4)	2,5 (3/32) 0,4 - 5,0 (1/64 - 3/16)
	N*O	Orlo zig-zag Orli decorativi, rinforzi	6,0 (15/64) 0,0 - 7,0 (0 - 1/4)	3,0 (1/8) 0,4 - 5,0 (1/64 - 3/16)
	N/O	Orli decorativi Orli decorativi, cuciture di merletti, punti spillo	3,5 (1/8) 0,0 - 7,0 (0 - 1/4)	2,5 (3/32) 0,4 - 5,0 (1/64 - 3/16)
	N/O	Orli decorativi Orli decorativi	3,0 (1/8) 0,0 - 7,0 (0 - 1/4)	3,5 (1/8) 0,4 - 5,0 (1/64 - 3/16)
	N/O	Orli decorativi Orli decorativi con punto a margherita	6,0 (15/64) 0,0 - 7,0 (0 - 1/4)	3,0 (1/8) 0,4 - 5,0 (1/64 - 3/16)
	N/O	Orli decorativi Decorazione tradizionale, orli decorativi	5,0 (3/16) 0,0 - 7,0 (0 - 1/4)	3,5 (1/8) 0,4 - 5,0 (1/64 - 3/16)
	N/O	Orli decorativi Decorazione tradizionale, orli decorativi	5,0 (3/16) 0,0 - 7,0 (0 - 1/4)	3,5 (1/8) 0,4 - 5,0 (1/64 - 3/16)
	N*O	Orli decorativi Decorazione tradizionale, orli decorativi	5,0 (3/16) 0,0 - 7,0 (0 - 1/4)	3,5 (1/8) 0,4 - 5,0 (1/64 - 3/16)
	N*O	Orli decorativi Decorazione tradizionale, orli decorativi	5,0 (3/16) 0,0 - 7,0 (0 - 1/4)	4,0 (3/16) 0,4 - 5,0 (1/64 - 3/16)
	N*O	Orli decorativi Decorazione tradizionale, orli decorativi	4,0 (3/16) 0,0 - 7,0 (0 - 1/4)	2,5 (3/32) 0,4 - 5,0 (1/64 - 3/16)
	N*O	Punto a nido d'ape Decorazione tradizionale, orli decorativi	5,0 (3/16) 0,0 - 7,0 (0 - 1/4)	2,5 (3/32) 0,4 - 5,0 (1/64 - 3/16)

Punto	Piedino premistoffa	Nome del punto/ Applicazioni	Larghezza punto (mm (in))	Lunghezza del punto (mm (in))
			Auto. Manuale	Auto. Manuale
	N*/O	Punto a nido d'ape Decorazione tradizionale, orli decorativi	6,0 (15/64) 0,0 - 7,0 (0 - 1/4)	3,5 (1/8) 0,4 - 5,0 (1/64 - 3/16)
	N*/O	Orli decorativi Decorazione tradizionale, orli decorativi	6,0 (15/64) 0,0 - 7,0 (0 - 1/4)	1,6 (1/16) 0,4 - 5,0 (1/64 - 3/16)
	N/O	Orli decorativi Decorazione tradizionale, orli decorativi	6,0 (15/64) 0,0 - 7,0 (0 - 1/4)	3,0 (1/8) 0,4 - 5,0 (1/64 - 3/16)
	N*/O	Orli decorativi Decorazione tradizionale, orli decorativi	6,0 (15/64) 0,0 - 7,0 (0 - 1/4)	4,0 (3/16) 0,4 - 5,0 (1/64 - 3/16)
	N/O	Orli decorativi Decorazione tradizionale, orli decorativi	4,0 (3/16) 0,0 - 7,0 (0 - 1/4)	2,5 (3/32) 0,4 - 5,0 (1/64 - 3/16)
	N*/O	Orli decorativi Decorazione tradizionale, orli decorativi	5,0 (3/16) 0,0 - 7,0 (0 - 1/4)	2,0 (1/16) 0,4 - 5,0 (1/64 - 3/16)
	N*/O	Orli decorativi Orli decorativi e punto di collegamento	6,0 (15/64) 0,0 - 7,0 (0 - 1/4)	2,0 (1/16) 0,4 - 5,0 (1/64 - 3/16)
	N*/O	Orli decorativi Orli decorativi. Punto a giorno, applicazione di nastri	5,0 (3/16) 0,0 - 7,0 (0 - 1/4)	3,0 (1/8) 0,4 - 5,0 (1/64 - 3/16)
	N/O	Orli decorativi Orli decorativi, smock	6,0 (15/64) 0,0 - 7,0 (0 - 1/4)	1,6 (1/16) 0,4 - 5,0 (1/64 - 3/16)
	N/O	Orli decorativi Orli decorativi, smock	5,0 (3/16) 0,0 - 7,0 (0 - 1/4)	1,6 (1/16) 0,4 - 5,0 (1/16 - 3/16)
	N/O	Orli decorativi Orli decorativi, smock	5,0 (3/16) 0,0 - 7,0 (0 - 1/4)	1,6 (1/16) 0,4 - 5,0 (1/64 - 3/16)
	N/O	Orli decorativi Orli decorativi	5,0 (3/16) 0,0 - 7,0 (0 - 1/4)	1,6 (1/16) 0,4 - 5,0 (1/64 - 3/16)
	N/O	Punto a scala Orli decorativi. Punto a giorno, applicazione di nastri	7,0 (1/4) 0,0 - 7,0 (0 - 1/4)	1,6 (1/16) 0,4 - 2,5 (1/64 - 3/32)
	A	Asola arrotondata stretta Asole su tessuti da leggeri a medi	5,0 (3/16) 3,0 - 6,0 (1/8 - 15/64)	0,4 (1/64) 0,2 - 1,0 (1/64 - 1/16)
	A	Asola larga a estremità tonda Asole con spazio supplementare per bottoni grandi	5,5 (7/32) 3,5 - 6,0 (1/8 - 15/64)	0,4 (1/64) 0,2 - 1,0 (1/64 - 1/16)
	A	Asola affusolata a estremità tonda Asole affusolate di chiusura con rinforzo	5,0 (3/16) 3,0 - 6,0 (1/8 - 15/64)	0,4 (1/64) 0,2 - 1,0 (1/64 - 1/16)
	A	Asola con estremità arrotondata Asole con travetta verticale per tessuti pesanti	5,0 (3/16) 3,0 - 6,0 (1/8 - 15/64)	0,4 (1/64) 0,2 - 1,0 (1/64 - 1/16)

Punto	Piedino premistoffa	Nome del punto/ Applicazioni	Larghezza punto (mm (in))	Lunghezza del punto (mm (in))
			Auto. Manuale	Auto. Manuale
	A	Asola con estremità arrotondata Asole con travetta	5,0 (3/16) 3,0 - 6,0 (1/8 - 15/64)	0,4 (1/64) 0,2 - 1,0 (1/64 - 1/16)
	A	Asola con estremità arrotondate Asole per tessuti sottili da medi a pesanti	5,0 (3/16) 3,0 - 6,0 (1/8 - 15/64)	0,4 (1/64) 0,2 - 1,0 (1/64 - 1/16)
	A	Asola rettangolare stretta Asole per tessuti da leggeri a medi	5,0 (3/16) 3,0 - 6,0 (1/8 - 15/64)	0,4 (1/64) 0,2 - 1,0 (1/64 - 1/16)
	A	Asola rettangolare larga Asole con spazio supplementare per bottoni decorativi grandi	5,5 (7/32) 3,5 - 6,0 (1/8 - 15/64)	0,4 (1/64) 0,2 - 1,0 (1/64 - 1/16)
	A	Asola rettangolare Bottoni di resistenza con travette verticali	5,0 (3/16) 3,0 - 6,0 (1/8 - 15/64)	0,4 (1/64) 0,2 - 1,0 (1/64 - 1/16)
	A	Asola elastica Asole per tessuti elastici o orditi	6,0 (15/64) 3,0 - 6,0 (1/8 - 15/64)	1,0 (1/16) 0,5 - 2,0 (1/32 - 1/16)
	A	Asola decorativa Asole per decorazioni tradizionali e tessuti elastici	6,0 (15/64) 3,0 - 6,0 (1/8 - 15/64)	1,5 (1/16) 1,0 - 3,0 (1/16 - 1/8)
	A	Asola cornice Primo passo per eseguire asole a cornice	5,0 (3/16) 0,0 - 6,0 (0 - 15/64)	2,0 (1/16) 0,2 - 4,0 (1/64 - 3/16)
	A	Asola a occhiello Asole su tessuti pesanti o spessi per bottoni piatti grandi	7,0 (1/4) 3,0 - 7,0 (1/8 - 1/4)	0,5 (1/32) 0,3 - 1,0 (1/64 - 1/16)
	A	Asola a occhiello affusolata Asole su tessuti da medi a pesanti per bottoni piatti grandi	7,0 (1/4) 3,0 - 7,0 (1/8 - 1/4)	0,5 (1/32) 0,3 - 1,0 (1/64 - 1/16)
	A	Asola a occhiello Asole con travetta verticale per il rinforzo di tessuti pesanti spessi	7,0 (1/4) 3,0 - 7,0 (1/8 - 1/4)	0,5 (1/32) 0,3 - 1,0 (1/64 - 1/16)
	N/O	Asola a 4 passaggi 1 Lato sinistro di asole a 4 passaggi	5,0 (3/16) 1,5 - 7,0 (1/16 - 1/4)	0,4 (1/64) 0,2 - 1,0 (1/64 - 1/16)
	N/O	Asola a 4 passaggi 2 Travetta di asole a 4 passaggi	5,0 (3/16) 1,5 - 7,0 (1/16 - 1/4)	0,4 (1/64) 0,2 - 1,0 (1/64 - 1/16)
	N/O	Asola a 4 passaggi 3 Lato destro di asole a 4 passaggi	5,0 (3/16) 1,5 - 7,0 (1/16 - 1/4)	0,4 (1/64) 0,2 - 1,0 (1/64 - 1/16)
	N/O	Asola a 4 passaggi 4 Travetta di asole a 4 passaggi	5,0 (3/16) 1,5 - 7,0 (1/16 - 1/4)	0,4 (1/64) 0,2 - 1,0 (1/64 - 1/16)
	A	Rammendo Rammendo di tessuti medi	7,0 (1/4) 2,5 - 7,0 (3/32 - 1/4)	2,0 (1/16) 0,4 - 2,5 (1/64 - 3/32)

Punto	Piedino premistoffa	Nome del punto/ Applicazioni	Larghezza punto	Lunghezza punto
			(mm (in))	(mm (in))
			Auto.	Auto.
			Manuale	Manuale
	A	Rammendo Rammendo di tessuti pesanti	7,0 (1/4) 2,5 - 7,0 (3/32 - 1/4)	2,0 (1/16) 0,4 - 2,5 (1/64 - 3/32)
	A	Travetta Rinforzo di aperture di tasche, ecc.	2,0 (1/16) 1,0 - 3,0 (1/16 - 1/8)	0,4 (1/64) 0,3 - 1,0 (1/64 - 1/16)
	M	Cucitura di bottoni Applicazione di bottoni	3,5 (1/8) 2,5 - 4,5 (3/32 - 3/16)	—
	N/O	Occhiello Per esecuzione di occhielli, fori su cinture, ecc.	7,0 (1/4) 7,0 6,0 5,0 (1/4 15/64 3/16)	7,0 (1/4) 7,0 6,0 5,0 (1/4 15/64 3/16)
	N/O	Occhiello a stella Per esecuzione di occhielli a forma di stella su fori.	—	—
	N/O	Diagonale sinistra su (diritto) Per applicazioni su pezzi tubolari di tessuto e giuntura di angoli	—	—
	N/O	Indietro (diritto) Per applicazioni su pezzi tubolari di tessuto e giuntura di angoli	—	—
	N/O	Diagonale destra su (diritto) Per applicazioni su pezzi tubolari di tessuto e giuntura di angoli	—	—
	N/O	Laterale a sinistra (diritto) Per applicazioni su pezzi tubolari di tessuto	—	—
	N/O	Laterale a destra (diritto) Per applicazioni su pezzi tubolari di tessuto	—	—
	N/O	Diagonale sinistra giù (diritto) Per applicazioni su pezzi tubolari di tessuto e giuntura di angoli	—	—
	N/O	Avanti (diritto) Per applicazioni su pezzi tubolari di tessuto e giuntura di angoli	—	—
	N/O	Diagonale destra giù (diritto) Per applicazioni su pezzi tubolari di tessuto e giuntura di angoli	—	—
	N/O	Laterale a sinistra (zig-zag) Per applicazioni su pezzi tubolari di tessuto	—	—
	N/O	Laterale a destra (zig-zag) Per applicazioni su pezzi tubolari di tessuto	—	—
	N/O	Avanti (zig-zag) Per applicazioni su pezzi tubolari di tessuto e giuntura di angoli	—	—

Punto	Piedino premistoffa	Nome del punto/ Applicazioni	Larghezza punto	Lunghezza punto
			(mm (in))	(mm (in))
			Auto.	Auto.
			Manuale	Manuale
	N/O	Indietro (zig-zag) Per applicazioni su pezzi tubolari di tessuto e giuntura di angoli	—	—
	J/C	Punto impuntura (centrale) Rattoppo/patchwork	—	2,0 (1/16) 0,2 - 5,0 (1/64 - 3/16)
	J/O	Punto impuntura (destra) Rattoppo/patchwork con margine di cucitura destro di 6,5 mm (circa 1/4 in)	5,50 (7/32) 0,00 - 7,00 (0 - 1/4)	2,0 (1/16) 0,2 - 5,0 (1/64 - 3/16)
	J/O	Punto impuntura (sinistra) Rattoppo/patchwork con margine di cucitura sinistro di 6,5 mm (circa 1/4 in)	1,50 (1/16) 0,00 - 7,00 (0 - 1/4)	2,0 (1/16) 0,2 - 5,0 (1/64 - 3/16)
	J/O	Trapuntatura tipo "fatta a mano" Punto per trapuntatura con aspetto simile al punto per trapuntatura a mano	3,50 (1/8) 0,00 - 7,00 (0 - 1/4)	2,5 (3/32) 0,4 - 5,0 (1/64 - 3/16)
	J/O	Punto di imbastitura Imbastitura	3,50 (1/8) 0,00 - 7,00 (0 - 1/4)	20 (3/4) 5 - 30 (3/16 - 1-1/4)
	J/O	Punto elastico Punti di rinforzo, cuciture e applicazioni decorative	1,00 (1/16) 0,00 - 7,00 (0 - 1/4)	2,5 (3/32) 0,4 - 5,0 (1/64 - 3/16)
	J/O	Punto zig-zag per applicazioni trapuntatura Punto a zig-zag per trapuntare e cucire su pezzi di trapunta applicati	3,50 (1/8) 0,00 - 7,00 (0 - 1/4)	1,6 (1/16) 0,0 - 5,0 (0 - 3/16)
	J/O	Punto zig-zag (destra) Inizio con posizione destra dell'ago, cucitura a zig-zag a sinistra	3,50 (1/8) 2,50 - 5,00 (3/32 - 3/16)	1,6 (1/16) 0,3 - 5,0 (1/64 - 3/16)
	J/O	Punto zig-zag (sinistra) Inizio con posizione sinistra dell'ago, cucitura a zig-zag a destra	3,50 (1/8) 2,50 - 5,00 (3/32 - 3/16)	1,6 (1/16) 0,3 - 5,0 (1/64 - 3/16)
	J/O	Punto elastico zig-zag (2 fasi) Sopraggiotto (tessuti medi ed elastici), applicazione nastro ed elastico	5,00 (3/16) 0,00 - 7,00 (0 - 1/4)	1,0 (1/16) 0,2 - 5,0 (1/64 - 3/16)
	J/O	Punto elastico zig-zag (3 fasi) Sopraggiotto (tessuti medi, pesanti ed elastici), applicazione nastro ed elastico	5,00 (3/16) 0,00 - 7,00 (0 - 1/4)	1,0 (1/16) 0,2 - 5,0 (1/64 - 3/16)
	J/O	Punto per applicazioni trapuntatura Punto per trapuntatura per applicazioni invisibili o giunture	2,00 (1/16) 0,00 - 7,00 (0 - 1/4)	2,0 (1/16) 0,4 - 5,0 (1/64 - 3/16)
	J/O	Orlo conchiglia Finitura con orlo a conchiglia su tessuti	4,00 (3/16) 0,00 - 7,00 (0 - 1/4)	2,5 (3/32) 0,2 - 5,0 (1/64 - 3/16)
	J/O	Punto coperta Applicazioni, punto coperta decorativo	3,50 (1/8) 0,00 - 7,00 (0 - 1/4)	2,5 (3/32) 0,4 - 5,0 (1/64 - 3/16)

Punto	Piedino premistoffa	Nome del punto/ Applicazioni	Larghezza punto (mm (in))	Lunghezza del punto (mm (in))
			Auto. Manuale	Auto. Manuale
	J/O	Trapuntatura punteggiata Trapuntatura su sfondo	7,00 (1/4) 0,00 - 7,00 (0 - 1/4)	1,6 (1/16) 0,4 - 5,0 (1/64 - 3/16)
	J/O	Punto sopraggito Cuciture su tessuti elastici a maglia	5,00 (3/16) 0,00 - 7,00 (0 - 1/4)	4,0 (3/16) 0,4 - 5,0 (1/64 - 3/16)
	J/O	Applicazione nastri Applicazione di nastro su giunture su tessuto elastico	5,50 (7/32) 0,00 - 7,00 (0 - 1/4)	1,4 (1/16) 0,2 - 5,0 (1/64 - 3/16)
	N/O	Punto a serpentina Punti decorativi e couching elastico	5,00 (3/16) 0,00 - 7,00 (0 - 1/4)	2,0 (1/16) 0,2 - 5,0 (1/64 - 3/16)
	J/O	Punto piuma Punto a giorno, punti decorativi	5,00 (3/16) 0,00 - 7,00 (0 - 1/4)	2,5 (3/32) 0,4 - 5,0 (1/64 - 3/16)
	J/O	Punto a giorno incrociato Punto a giorno, punti decorativi e di collegamento	5,00 (3/16) 0,00 - 7,00 (0 - 1/4)	2,5 (3/32) 0,4 - 5,0 (1/64 - 3/16)
	J/O	Punto per fissare Punto decorativo, couching di cordicelle	5,00 (3/16) 0,00 - 7,00 (0 - 1/4)	1,2 (1/16) 0,2 - 5,0 (1/64 - 3/16)
	J/O	Punto doppio sopraggito patchwork Punti patchwork, punti decorativi	5,00 (3/16) 0,00 - 7,00 (0 - 1/4)	2,5 (3/32) 0,4 - 5,0 (1/64 - 3/16)
	J/O	Punto smock Smock, punti decorativi	5,00 (3/16) 0,00 - 7,00 (0 - 1/4)	1,6 (1/16) 0,4 - 5,0 (1/64 - 3/16)
	J/O	Punto rick-rack Cucitura superiore decorativa	4,00 (3/16) 0,00 - 7,00 (0 - 1/4)	2,5 (3/32) 0,4 - 5,0 (1/64 - 3/16)
	N/O	Punto decorativo Punti decorativi e applicazioni	6,00 (15/64) 0,00 - 7,00 (0 - 1/4)	1,0 (1/16) 0,2 - 5,0 (1/64 - 3/16)
	J/O	Punto decorativo Punti decorativi	5,50 (7/32) 0,00 - 7,00 (0 - 1/4)	1,6 (1/16) 0,4 - 5,0 (1/64 - 3/16)
	N/O	Orli decorativi Decorazione tradizionale, orli decorativi	5,00 (3/16) 0,00 - 7,00 (0 - 1/4)	2,0 (1/16) 0,4 - 5,0 (1/64 - 3/16)
	N/O	Orli decorativi Orli decorativi e punto di collegamento	6,00 (15/64) 0,00 - 7,00 (0 - 1/4)	2,0 (1/16) 0,4 - 5,0 (1/64 - 3/16)
	J/O	Sopraggito diamante singolo Rinforzi e cuciture di tessuti elastici	6,00 (15/64) 0,00 - 7,00 (0 - 1/4)	3,0 (1/8) 0,4 - 5,0 (1/64 - 3/16)
	J/O	Punto sopraggito Rinforzo di tessuti elastici, punti decorativi	4,00 (3/16) 0,00 - 7,00 (0 - 1/4)	4,0 (3/16) 0,4 - 5,0 (1/64 - 3/16)
	X	Punto per fissare a mano libera Punto per fissare a mano libera	3,50 (1/8) 2,75 - 3,75 (3/32 - 1/8)	-

INDICE

A

Accessori	
accessori in dotazione	15
accessori opzionali	18
Aggiornamento	194
Ago	49
ago gemello	45
modifica della posizione dell'ago	72
sostituzione dell'ago	48
Ago con punta a sfera	49
Ago gemello	45
Altoparlante	28
Applicazione	
trapuntatura	79
utilizzo di un telaio per ricamo a cornice	151
Applicazione di nastri o elastici	86
Applicazione di ricamo	136
Arricciature	74
Asole	
a passaggio singolo	88
a quattro passaggi	90
bottoni di forma particolare o bottoni che non entrano nel supporto bottone	90
Avvolgitore spolina	12

B

Base multirocchetto	39, 46
---------------------	--------

C

Caratteri alfabetici	
ricamo	110
Cavo di alimentazione	22
Cestello della spolina	
pulizia	176
Clip per spolina	14
Codice del piedino premistoffa	125
Condizioni d'uso	5
Coperchio placca ago da ricamo	135
Cucitura di bottoni	93
bottoni a 4 fori	93
con gambo	93
Cucitura di cerniere	
centrate	95
laterali	95
Cucitura multi-direzionale	94

D

Decorazione tradizionale	87
Denim	49
Disco di pretensionamento	12, 37, 39
Display LCD	12, 23
luce	28

F

Fermo per rocchetto	12
Fessure di ventilazione	12
Filo	49
tensione del filo	62, 143
Filo di nylon trasparente	37, 38, 49
Filo metallico	37
Filo superiore	49
Foglio per il posizionamento del ricamo	129
Funzione Rimescolamento dei colori	123
Funzioni dei tasti	
modifica dei ricami	114

MY CUSTOM STITCH (PUNTI PERSONALIZZATI)	101
punti utili	25
ricamo	126

G

Ginocchiera alzapiedino	12, 66
Griffa di trasporto	12, 80
Guida del crochet	176
Guida filo della barra dell'ago	12, 45
Guidafilo	12, 37, 39, 45

I

Il mio Design Center	156
Impostazioni	
impostazioni di base	28
impostazioni di cucitura	27
impostazioni di ricamo	29
larghezza punto	62
lunghezza punto	62
taglio automatico del filo	64, 146
taglio del filo	146
tasto Impostazioni macchina	27
tensione del filo	62, 143
Impuntura	77
piedino per trapuntatura da 1/4 con guida	78
Indicatore di guida	64
Infilatura del filo spolina	
avvolgimento della spolina	36
estrazione del filo spolina	41
Infilatura del filo superiore	
modalità ad ago gemello	45
utilizzo del pulsante "Infilatura automatica"	42
Infilatura della spolina	
inserimento della spolina	40
Interruttore di avvolgimento spolina	38
Interruttore generale	12

L

L/R Shift (Spostamento SX/DX)	62
Leva del piedino premistoffa	12, 69
Leva per asole	12

M

Manico	12
Messaggi di errore	187
Modalità	
Ago	24
Modalità arresto assistito	29
Modalità Cucitura a moto libero	80
Modalità Eco	29
Modifica	
modifica dei ricami	114
Modifica dei ricami	
funzioni dei tasti	114
modifica del colore del filo	122
ricami ripetuti	117
Mouse USB	35
MY CUSTOM STITCH (PUNTI PERSONALIZZATI)	100
recupero	103

N

Nervature	75
-----------	----

O

Occhiello	94
Orli decorativi	
punto margherita	87
Orlo piatto	74
Orologio	22

P

Palette dei colori dei fili	122
Pedale reostato	12, 58
Pelle	70
Penna a contatto	23, 178
Piedino doppio trasporto	50, 51
Piedino per punto diritto	67
Piedino per ricamo "W+" con puntatore LED	106
Piedino premistoffa	
pressione	67
rimozione	50
tipi	194
Pinces	73
Placca ago	12
Placca ago per punto diritto	67
Placca guidafile	12, 39, 42
Porta USB	12
Portarocchetto	12
Portarocchetto supplementare	12, 36, 45
Posizione ago	67, 72
Presa per il cavo di alimentazione	12
Prolunga base piana	12, 107
Pulizia	
guida del crochet	176
Pulsante "Alzapiedino premistoffa"	13
Pulsante "Infilatura automatica"	13, 42
Pulsante "Posizione ago"	13
Pulsante "Punto di fermatura"	13
Pulsante "Punto di rinforzo"	13
Pulsante "Taglio del filo"	13
Pulsante Avvio/Stop	13
Pulsanti di funzionamento	12, 13
Punti a caratteri/decorativi	
recupero	99
regolazioni	97
salvataggio	99
Punti di fermatura/rinforzo	59
Punti di riallineamento	119
Punti diritti	72
Punti orlo a conchiglia	85
Punti orlo invisibile	83
Punti pieni	79
Punti scalati	98
Punti smerlo	85
Punti smock	85
Punti utili	
funzioni dei tasti	25
recupero	63
salvataggio	63
tabella impostazioni del punto	194
tasto Descrizione punto	32
tasto di selezione tipo cucitura	31
Punti zig-zag	76
Punto a giorno	86
Punto di rinforzo	59

R

Rammendo	91
Recupero	
impostazioni del punto	63
memoria della macchina	99, 150
MY CUSTOM STITCH (PUNTI PERSONALIZZATI)	103
punti a caratteri/decorativi	99
punti utili	63
ricami	150

Regolatore della velocità di cucitura (leva di regolazione velocità)	12, 13, 56
Regolazioni	
display	177
Retina	37
Ricami	
caratteri collegati	148
controllo della posizione	133
modifica	114
realizzazione	134
recupero	150
salvataggio	150
selezione	108
utilizzo di un ricamo a cornice per realizzare un'applicazione	151
Ricami ripetuti	117
Ricamo	
funzione di rifinitura del filo (rifinitura punti di collegamento)	146
funzione di taglio automatico del filo (rifinitura fine colore) ...	146
funzioni dei tasti	126
regolazione della velocità	147
ripresa del ricamo dopo aver spento la macchina	138
selezione dei ricami	108
visualizzazione del colore del filo	147
Risoluzione dei problemi	178
Rotazione sugli angoli	65

S

Salvataggio	
impostazioni del punto	63
memoria della macchina	99, 150
punti a caratteri/decorativi	99
punti utili	63
ricami	150
Scatola accessori	14
Schema colori preferito	124
Schermata della Home page	23
Screen saver	30
Segnali acustici di allarme	190
Sistema di rilevamento automatico del tessuto	67
Sopraggitto	76
Specifiche	192
Spolina	
avvolgimento	36
estrazione del filo spolina	41
inserimento	40
Sportello della spolina	12
Sportello della spolina con guida per cordoncino	76
Stabilizzatore	127
Supporto del piedino premistoffa	12, 50

T

Tabella impostazioni del punto	194
Tagliafile	12, 58
Tasti Freccia	101
Tasto Blocca spostamento	102
Tasto Bordo	117, 119
Tasto Cucitura singola/tripla	102
Tasto di selezione tipo cucitura	31
Tasto Direzione griglia	101
Tasto Guida macchina	31
Tasto Immagine	116
Tasto Imposta	101
Tasto Inserisci	102
Tasto Prova	133
Tasto Punto di partenza	148
Tasto Selezione modalità ago	45
Tasto Sostituzione ago/piedino premistoffa	45, 48, 50
Tasto Taglio automatico del filo	64
Telai per ricamo	
inserimento del tessuto	128
montaggio	130

rimozione	130
tipi	128
utilizzo del foglio per il posizionamento del ricamo	129
Tessuti	
cucitura di tessuti elastici	70, 89
cucitura di tessuti leggeri	70
cucitura di tessuti pesanti	69
Tessuti in vinile	70
Tessuto	49
Trapuntatura	77
a mano libera	80
con punti pieni	79
Trapuntatura a eco	82
Trapuntatura a mano libera	
piedino a punta aperta per trapuntatura a mano libera "O"	81
piedino per trapuntatura a eco a moto libero "E"	82
piedino per trapuntatura a moto libero "C"	80
Travette	92

U

Unità per ricamare	107
--------------------------	-----

V

Video della guida di apprendimento	31
Video MPEG-4 (MP4)	32
Visualizzazione del colore del filo	147
Vite del supporto del piedino premistoffa	12
Volantino	12













Visitare il sito <http://s.brother/cpeaa/> per ottenere supporto sui prodotti e per le domande frequenti (FAQ).



Installare la versione più aggiornata del software.
La versione più aggiornata include svariati miglioramenti della funzionalità.



Brother SupportCenter è un'app mobile che fornisce le informazioni di supporto per il prodotto Brother.

Questa macchina è approvata per l'uso solo nel paese di acquisto. Le società Brother locali o i relativi rivenditori forniranno assistenza solo per le macchine acquistate nel paese di appartenenza.