





babymoov®

Garantie

À VIE*

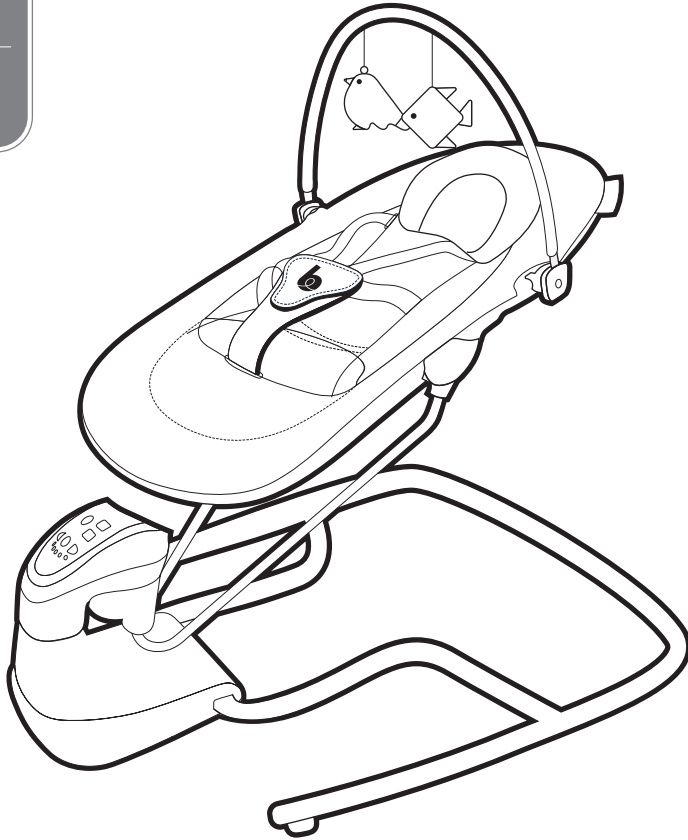
LIFETIME
Warranty*



Swoon Light

Réf : A055017

Notice d'utilisation • Instructions for use • Benutzungsanleitung • Gebruikshandleiding
Instrucciones de uso • Istruzioni per l'uso • Instruções de uso • Návod k použití
Használati utasítás • Instrucțiuni de utilizare • Bruksanvisning • دليل المستخدم

Babymoov
Parc Industriel des Gravanches
16, rue Jacqueline Auriol
63051 Clermont-Ferrand 2 - France
www.babymoov.com

Designed and engineered
by Babymoov in France



IMPORTANT ! À LIRE ATTENTIVEMENT ET À CONSERVER POUR RÉFÉRENCE ULTÉRIEURE.

AVERTISSEMENTS

- Ne jamais laisser l'enfant sans surveillance.
- Ne jamais utiliser ce produit sur une surface en hauteur (par exemple, une table).
- Utiliser votre balancelle UNIQUEMENT sur le sol.
- Ne jamais utiliser la balancelle sur une surface molle (lit, canapé, coussin) ; le siège pourrait basculer et provoquer un danger pour votre enfant.
- Ne pas utiliser ce produit si votre enfant peut tenir assis tout seul ou s'il pèse plus de 9 kg.
- Toujours utiliser le système de retenue.
- Ce produit n'est pas prévu pour de longues périodes de sommeil.
- Ne pas déplacer et ne pas soulever ce produit quand le bébé est à l'intérieur.
- Ne jamais utiliser l'arche d'éveil pour soulever ou déplacer ce produit.
- L'arche d'éveil n'est pas une poignée de portage.
- Pour éviter les blessures, s'assurer que les enfants ne sont pas à proximité lors du pliage et du dépliage du produit.
- Ne pas laisser les enfants jouer avec ce produit.
- La balancelle ne doit être utilisée qu'avec l'adaptateur recommandé.
- En cas d'utilisation d'un autre adaptateur, la balancelle risque d'être endommagée et peut causer des blessures.
- **IMPORTANT** : veiller, avant toute opération, à ce que votre balancelle soit éteinte. La balancelle peut fonctionner sur une prise secteur à l'aide de l'adaptateur fourni.
- Brancher l'embout de l'adaptateur dans l'orifice prévu à cet effet et l'autre partie dans la prise secteur.
- Les adaptateurs utilisés avec la balancelle suspendue pour enfant doivent être régulièrement examinés afin de déceler d'éventuels dommages sur le cordon, la prise, le boîtier et les autres parties et dans le cas où de tels dommages devaient être décelés, l'adaptateur ne doit pas être utilisé.
- Les piles non rechargeables ne doivent pas être rechargées. Dans le cas contraire celles-ci pourraient exploser ou fuir.
- Il ne faut pas mélanger différentes sortes de piles, ni mélanger des piles neuves et usagées.
- Les piles doivent être insérées avec la polarité correcte.
- Les piles déchargées doivent être retirées de la balancelle.
- Conserver les piles hors de portée des enfants.
- Changer les piles lorsque la balancelle cesse de fonctionner de manière satisfaisante.
- Enlever les piles avant de ranger votre balancelle pour une longue période.
- Jeter les piles dans le conteneur prévu à cet effet.
- Remplacer et recharger toutes les piles en même temps.
- Les piles rechargeables doivent être chargées sous la surveillance d'un adulte.
- Ne pas recharger une pile rechargeable dans un chargeur différent.
- Les bornes d'alimentation ne doivent pas être court-circuitées.
- Ne pas jeter les piles au feu car elles pourraient éclater ou dégager des substances nocives.
- Les piles, accumulateurs ou batteries ne sont pas des déchets ménagers comme les autres. Ils contiennent un nombre important de polluants et de matières dangereuses ; par ailleurs, leur recyclage permet de récupérer des matières premières pouvant servir à la fabrication de nouveaux objets sans avoir recours aux ressources naturelles ! C'est pourquoi ils doivent obligatoirement être mis au rebut en suivant un circuit de collecte et de recyclage spécifique afin d'être valorisés.
- Les équipements électriques font l'objet d'une collecte sélective. Ne pas se débarrasser des déchets d'équipements électriques et électroniques avec les déchets municipaux non triés, mais procéder à leur collecte sélective.
- Ce symbole indique à travers l'Union Européenne que ce produit ne doit pas être jeté à la poubelle ou mélangé aux ordures ménagères, mais faire l'objet d'une collecte sélective.



CONSIGNES DE SÉCURITÉ À RESPECTER

- Le montage doit être réalisé par un adulte.
- Ne pas utiliser le produit si un ou plusieurs éléments sont cassés ou manquants.
- Tenir les petites pièces hors de portée des enfants.
- Ce produit ne remplace pas un couffin ou un lit pour bébé. Si votre enfant a besoin de dormir, il convient de le placer dans un couffin ou un lit adapté.
- Ne pas utiliser d'accessoires ou de pièces de rechange autres que ceux approuvés par le fabricant.
- Avant utilisation, vérifier que les mécanismes de verrouillage soient bien enclenchés et correctement ajustés.
- Toujours utiliser le harnais 5 point de sécurité.
- Éloigner la balancelle de toute flamme, des sources de chaleur intenses, des prises électriques, rallonges, cuisinières etc. ou objets pouvant être à la portée de l'enfant.
- Pour éviter tout risque d'étouffement, conserver les sacs plastiques de l'emballage hors de portée des bébés et des jeunes enfants.
- Ne jamais ajouter d'oreiller, de couverture ou de rembourrage ; utiliser seulement le coussin réducteur fourni avec votre balancelle.
- Ne pas placer d'objets, avec des ficelles, autour du cou de l'enfant ; ne pas suspendre des ficelles à la balancelle et ne pas accrocher de ficelles aux jouets. Ces pratiques pourraient causer l'étranglement du bébé.
- Ne pas placer la balancelle près d'une fenêtre où les cordons d'un store ou de rideaux pourraient étrangler l'enfant.
- Ne pas attacher d'autres jouets que ceux fournis par Babymoov.
- Ne pas laisser l'enfant jouer avec la balancelle.

IMPORTANT! READ CAREFULLY AND KEEP FOR FUTURE REFERENCE.**WARNING**

- Never leave the child unattended.
- Do not use this product once your child can sit up unaided or weighs more than 9 kg.
- This product is not intended for prolonged periods of sleeping
- Never use this product on an elevated surface (e.g. a table).
- Always use the restraint system.
- To avoid injury ensure that children are kept away when unfolding and folding this product.
- Do not let children play with this product.
- Do not move or lift this product with the baby inside it.
- The cradle swing must be used only with the recommended adapter.
- Do not use any other type of adapter, as this could damage the swing and result in injury.
- **IMPORTANT:** before any operation make sure your cradle swing is switched off. The cradle swing can work off the mains by means of the supplied adapter.
- Insert the adapter plug in the socket designed for the purpose and the other end in the mains socket.
- Power supply units used with the swing for children should be monitored regularly in order to detect damage to the wire, the socket, the box and other parts. Do not use the power supply unit if damaged.
- The non-rechargeable batteries must not be recharged, or else they may explode or leak.
- Different sorts of batteries must not be mixed, nor new batteries mixed with used ones.
- Respect the polarity of the batteries on insertion.
- The batteries must be taken out of the cradle swing when uncharged.
- Keep the batteries out of the reach of children.
- Change the batteries when the cradle swing stops working satisfactorily.
- Remove the batteries before storing your cradle swing for a long period.
- Use the container for the purpose to throw the batteries away
- Replace and recharge all the batteries at the same time.
- The rechargeable batteries must be charged under the supervision of an adult.
- Do not recharge a rechargeable battery in a different charger.
- The power supply terminals must not be short-circuited.
- Do not throw the batteries on the fire as they might burst or give off noxious fumes.
- Batteries, accumulators, or rechargeable batteries are not ordinary domestic waste. They contain a large number of pollutants and dangerous materials; in addition, recycling them enables raw materials to be recovered that can be used for making new objects without exploiting natural resources! This is why they must be thrown away in compliance with a special collection and recycling cycle.
- Electric equipment is subject to a selective collection procedure. Do not throw away electrical and electronic equipment waste with the unsorted municipal refuse, but carry out a selective collection.



- Throughout the European Union this symbol indicates this product must not be thrown in the dustbin or mixed with domestic waste but undergo selective collection.

SAFETY INSTRUCTIONS TO BE RESPECTED

- The assembly must be carried out by an adult.
- Do not use the product if any components are broken or missing.
- Keep the small components out of reach of children.
- This product does not replace a baby basket or cot. If your child needs to sleep he should be placed in a suitable basket or cot.
- Never use accessories or spare parts other than those approved by the manufacturer.
- Before use, check the locking mechanisms are properly engaged and correctly adjusted.
- Always use the 5 point safety harness.
- Keep the cradle swing well away from any flame, sources of intense heat, electrical sockets, extensions, cookers etc or objects that may be within reach of the child.
- To avoid any risk of suffocation keep the plastic bags of the packaging out of reach of babies and young children.
- Never add a pillow, blanket, or padding; only use the pressure reducing cushion supplied with your cradle swing.
- Do not place objects with strings around the child's neck; do not hang strings from the cradle swing, and do not tie strings to the toys. Such practices may cause the baby to be strangled.
- Do not place the cradle swing next to a window where the cords of a blind or curtains could strangle the child.
- Do not attach toys other than those supplied by Babymoov
- Do not let the child play with the cradle swing.

WARNUNG

- Lassen Sie Ihr Kind nie unbeaufsichtigt.
- Dieses Produkt nicht mehr verwenden, sobald Ihr Kind ohne Unterstützung sitzen kann oder mehr als 9 kg wiegt.
- Dieses Produkt ist nicht für längere Schlafzeiten vorgesehen.
- Dieses Produkt niemals auf einer erhöhten Fläche (z. B. einem Tisch) verwenden.
- Verwenden Sie stets die Rückhaltesysteme.
- Um Verletzungen zu vermeiden, ist sicherzustellen, dass Kinder beim Auf- und Zusammenklappen dieses Produktes fern gehalten werden.
- Kinder nicht mit diesem Produkt spielen lassen.
- Dieses Produkt nicht bewegen oder anheben, wenn sich das Baby darin befindet.
- Die Babyschaukel darf nur mit dem empfohlenen Adapter verwendet werden.
- Bei Verwendung eines anderen Adapters kann die Babyschaukel beschädigt werden und Verletzungen verursachen.
- **WICHTIG:** Vor jeder Benutzung darauf achten, dass die Babyschaukel ausgeschaltet ist. Die Babyschaukel kann mithilfe des beiliegenden Netzteils an eine Steckdose angeschlossen werden.
- Das Endstück des Adapters in die dazu vorgesehene Öffnung und das andere Teil in die Steckdose einführen.
- Die für die Babyschaukel verwendeten Netzteile müssen regelmäßig auf Schäden am Kabel, Stecker, Gehäuse oder anderen Bauteilen geprüft werden. Falls Schäden festgestellt werden, darf das Netzteil nicht benutzt werden.
- Nicht wiederaufladbare Batterien dürfen nicht wieder aufgeladen werden. Bei Nichtbeachtung besteht Explosions- oder Auslaufgefahr.
- Unterschiedliche Batterien bzw. neue und gebrauchte Batterien nicht gleichzeitig verwenden.
- Batterien unter Beachtung der Polarität einsetzen.
- Entladene Batterien müssen aus der Babyschaukel entnommen werden.
- Batterien außerhalb der Reichweite von Kindern aufbewahren.
- Batterien tauschen, wenn die Babyschaukel nicht mehr einwandfrei funktioniert.
- Batterien vor einer längeren Nichtbenutzung der Babyschaukel entnehmen.
- Batterien in eigens dafür vorgesehenen Containern entsorgen.
- Alle Batterien gleichzeitig ersetzen oder wiederaufladen.
- Wiederaufladbare Batterien dürfen nur unter Aufsicht eines Erwachsenen aufgeladen werden.
- Wiederaufladbare Batterien nur im vorgesehenen Ladegerät aufladen.
- Die Anschlussklemmen dürfen nicht kurzgeschlossen werden.
- Batterien nicht ins Feuer werfen, sie können zerplatzen oder gesundheitsschädliche Substanzen freisetzen.
- Batterien oder Akkus sind kein gewöhnlicher Hausmüll. Sie enthalten zahlreiche Schad- und Gefahrenstoffe; ihr Recycling ermöglicht die Rückgewinnung von Rohstoffen für die Herstellung anderer Gegenstände ohne weitere natürliche Rohstoffe aufzuzehren. Aus diesem Grund müssen sie wie gesetzlich vorgeschrieben über einen spezifischen Sammel- und Recyclingkreislauf entsorgt und verwertet werden.
- Elektrische Ausrüstungen unterliegen einem Mülltrennungsverfahren. Elektrische und elektronische Altgeräte nicht in den allgemeinen Hausmüll, sondern in ein System mit Mülltrennung geben.



- In der Europäischen Union weist das nebenstehende Symbol darauf hin, dass das Produkt nicht in den Müll gegeben oder mit Hausmüll vermengt werden darf, sondern einem Mülltrennungsverfahren zugeführt werden muss.

SICHERHEITSVORSCHRIFTEN

- Der Aufbau muss durch einen Erwachsenen erfolgen.
- Das Produkt nicht verwenden, wenn Teile defekt sind oder fehlen.
- Kleinteile außer Reichweite von Kindern halten.
- Das Produkt darf nicht als Ersatz für eine Tragetasche oder ein Babybett dienen. Wenn Ihr Kind Schlaf braucht, sollte es in eine Tragetasche oder ein geeignetes Bett gebettet werden.
- Nur vom Hersteller zugelassenes Zubehör oder Ersatzteile benutzen.
- Vor jeder Benutzung kontrollieren, ob die Sperrmechanismen richtig eingerastet und eingestellt sind.
- Immer das 5-Punkt-Sicherheitsgeschirr benutzen.
- Die Babyschaukel von Flammen, starken Hitzequellen, Steckdosen, Verlängerungskabeln, Kochplatten usw. sowie jeglichen Gegenständen in Babys Reichweite entfernen.
- Um jede Erstickungsgefahr zu vermeiden, die Plastiktüten der Verpackung außer Reichweite von Kindern halten.
- Keine Kopfkissen, Decken oder Polster hinzufügen, nur das mit der Babyschaukel gelieferte Stützkissen benutzen.
- Gegenstände mit Schnüren nie um den Hals von Kindern legen. An der Babyschaukel und dem Spielzeug dürfen keine Schnüre hängen. Diese könnten eine Erstickungsgefahr für Baby darstellen.
- Die Babyschaukel darf nicht in der Nähe eines Fensters stehen, da Schnüre von Rollos oder Vorhängen das Kind erdrosseln könnten.
- Keine anderen als die von Babymoov gelieferten Spielzeuge anbringen.
- Kinder nicht mit der Babyschaukel spielen lassen.

BELANGRIJK! LEES ZORGVULDIG EN BEWAAR VOOR LATERE RAADPLEGING.**WAARSCHUWING**

- Nooit uw kind zonder toezicht laten.
- Gebruik dit product niet meer wanneer het kind zonder hulp kan zitten of meer dan 9kg weegt.
- Dit product is niet bedoeld om langere tijd in te slapen.
- Gebruik dit product nooit op verhoogde oppervlakken (bv een tafel).
- Altijd het veiligheidsstuijge gebruiken.
- Om letsel te voorkomen uw kind uit de buurt houden bij het in- en uitklappen van dit product.
- Laat kinderen niet met dit product spelen.
- Dit product niet optillen of verplaatsen met de baby erin.
- Het schommelstoeltje mag alleen met de aanbevolen adapter gebruikt worden.
- Bij gebruik van een andere adapter zou het schommelstoeltje beschadigd kunnen worden en letsel kunnen veroorzaken.
- **BELANGRIJK:** Voor iedere handeling moet u controleren of het schommelstoeltje uitgeschakeld is. Het schommelstoeltje kan met de bijgeleverde adapter op het lichtnet aangesloten worden.
- Het aansluitstuk van de adapter in de hiervoor bestemde opening, en het andere deel op het stopcontact aansluiten.
- De adaopters gebruikt voor de opgehangen kinderschommel moeten regelmatig worden geïnspecteerd om eventuele schade aan het snoer, de stekker, de doos en andere delen op te sporen; wanneer dergelijke schade wordt vastgesteld, mag de adapter niet worden gebruikt.
- Niet oplaadbare batterijen mogen niet opgeladen worden; deze zouden kunnen ontploffen of gaan lekken.
- Geen verschillende soorten batterijen, of nieuwe en oude batterijen door elkaar gebruiken.
- Batterijen moeten met de juiste polariteit ingevoegd worden.
- Lege batterijen moeten uit het schommelstoeltje gehaald worden.
- De batterijen buiten bereik van kinderen bewaren.
- Wanneer het schommelstoeltje niet goed meer werkt moeten de batterijen vervangen worden.
- De batterijen verwijderen wanneer u het schommelstoeltje voor langere tijd niet gebruikt.
- De batterijen naar een KCA inzamelpunt brengen.
- Alle batterijen tegelijkertijd vervangen en opladen.
- De oplaadbare batterijen moeten onder toezicht van een volwassene opgeladen worden.
- De oplaadbare batterij niet in een verschillende oplader opladen.
- De elektrische contactpunten mogen niet kortgesloten worden.
- Batterijen niet in het vuur gooien: ze zouden kunnen ontploffen, of er kunnen giftige stoffen vrijkomen.
- De batterijen, accu's of opladers zijn geen huishoudelijk afval. Ze bevatten veel giftig- en gevaarlijk materiaal; en het hergebruik maakt het mogelijk grondstoffen weer te gebruiken voor nieuwe voorwerpen, waardoor er geen natuurlijke bronnen gebruikt hoeven te worden! Daarom moeten ze naar een KCA inzamelpunt gebracht worden voor recycling.
- Elektrisch apparaat wordt apart ingezameld. Elektrische elektronisch apparaat niet bij het huishoudelijk vuil gooien, maar naar een speciaal inzamelpunt brengen.



- Dit Europese symbool geeft aan dat het product niet in de vuilnisbak of bij het huishoudelijk vuil gooid mag worden, maar naar een speciaal inzamelpunt moet worden gebracht.

TE RESPECTEREN VEILIGHEIDSINSTRUCTIES

- De montage moet door een volwassene uitgevoerd worden.
- Gebruik het product niet als bepaalde elementen kapot zijn of ontbreken.
- Kleine onderdelen buiten bereik van kinderen houden.
- Dit product is geen vervanging voor reiswieg of ledikantje. Mocht uw kindje moe zijn, moet u hem in een reiswieg of in zijn bedje doen.
- Alleen accessoires of onderdelen gebruiken die door de fabrikant goedgekeurd zijn.
- Voor gebruik controleren of het vergrendelingsmechanisme goed geplaatst en afgesteld is.
- Altijd de 5-punts gordel gebruiken.
- Het schommelstoeltje niet in de buurt zetten van vlammen, intense warmtebronnen, stopcontacten, verlengsnoeren, kookplaten enz., en voorwerpen buiten bereik van het kindje houden.
- Om kans op verstikking te voorkomen, moet u plastic zakken en verpakkingsmateriaal buiten bereik van baby's en kleine kinderen bewaren.
- Nooit een kussen, deken of opvulling toevoegen; alleen de verkleinkussens gebruiken die bij het schommelstoeltje geleverd is.
- Geen voorwerpen met draden om de hals van het kindje hangen; hang geen draden aan het schommelstoeltje, en geen draden aan de speeltjes bevestigen. Uw kindje zou het risico lopen zich te verstikken.
- Het schommelstoeltje niet bij het raam zetten, waar de koorden van een rolgordijn of gordijnen verstikkingsgevaar voor uw kindje kunnen zijn.
- Geen andere speeltjes dan de door Babymoov geleverde speeltjes ophangen.
- Uw kindje niet met het schommelstoeltje laten spelen.

ADVERTENCIA

- Nunca deje al niño sin vigilancia.
- No utilice este producto si el niño puede permanecer sentado por sí solo o pesa más de 9 Kg.
- Este producto no debe utilizarse para períodos prolongados de sueño.
- Nunca utilice este producto sobre superficies elevadas (por ejemplo una mesa).
- Utilice siempre los sistemas de retención.
- Para evitar lesiones, asegúrese de que los niños estén alejados durante las operaciones de apertura y cierre del producto.
- No deje que los niños jueguen con este producto.
- No mueva ni levante este producto con el niño dentro.
- El balancín sólo debe utilizarse con el adaptador recomendado.
- En caso de que se utilice otro adaptador, el balancín podría dañarse y provocar lesiones.
- **IMPORTANTE:** antes de cualquier operación, compruebe que el balancín esté apagado. El balancín puede funcionar en una toma sector con el adaptador proporcionado.
- Conectar la contera del adaptador en el orificio previsto a tal efecto y la otra parte en la toma sector.
- Los adaptadores utilizados con la mecedora suspendida para bebé deben examinarse regularmente para observar los posibles daños en el cordón, la toma, la caja y las otras partes y, en el caso de que se observaran daños, no utilizar nunca el adaptador.
- Las pilas no recargables no deben recargarse. En caso contrario podrían estallar o tener fugas.
- No se deben mezclar distintas clases de pilas, ni mezclar pilas nuevas con pilas usadas.
- Las pilas deben colocarse con la polaridad correcta.
- Las pilas usadas deben retirarse del balancín.
- Conservar las pilas fuera del alcance de los niños.
- Cambiar las pilas cuando el balancín deja de funcionar satisfactoriamente.
- Retirar las pilas antes de guardar el balancín durante un largo período.
- Desechar las pilas en el contenedor previsto a tal efecto.
- Sustituir y cargar a todas las pilas al mismo tiempo.
- Las pilas recargables deben cargarse bajo la vigilancia de un adulto.
- No recargar una pila recargable en un cargador diferente.
- Los terminales de alimentación no deben ponerse en cortocircuito.
- No desechar las pilas al fuego ya que podrían estallar o desprender sustancias nocivas.
- Las pilas, acumuladores o baterías no son residuos domésticos como los demás. Contienen un gran número de agentes y materias peligrosas; por otra parte, ¡su reciclaje permite recuperar materias primas que pueden servir para fabricar nuevos objetos sin recurrir a los recursos naturales! Esta es la razón por la que deben desecharse respetando un circuito de recogida y de reciclar específico para poder recuperar las materias primas.
- Los equipos eléctricos son objeto de una recogida selectiva. No eliminar los residuos de equipamientos eléctricos y electrónicos con los residuos municipales no clasificados, sino proceder a su recogida selectiva.



- Este símbolo indica a través de la Unión Europea que este producto no debe tirarse al cubo de la basura ni mezclarse con las basuras domésticas, sino que debe ser objeto de una recogida selectiva.

CONSIGNAS DE SEGURIDAD QUE DEBEN RESPETARSE

- El montaje debe realizarlo un adulto.
- No utilices el producto si algunas de sus piezas están rotas o faltan.
- Mantener las piezas pequeñas fuera del alcance de los niños.
- Este producto no sustituye una cuna ni una cama para bebé. Si su niño necesita dormir, conviene colocarlo en una cuna o una cama adaptada.
- No utilizar otros accesorios ni piezas de repuesto que no estuviesen aprobados por el fabricante.
- Antes de la utilización, comprobar que los mecanismos de bloqueo estén bien enganchados y correctamente ajustados.
- Utilizar siempre el arnés con 5 puntos de seguridad.
- Alejar el balancín de cualquier llama, fuentes de calor intensas, enchufes, alargaderas, cocinas etc. u objetos que pudieran estar al alcance del niño.
- Para evitar todo riesgo de ahogo, conservar las bolsas de plástico del embalaje fuera del alcance de los bebés y niños pequeños.
- No añadir nunca una almohada, manta o relleno; utilizar solamente el cojín reductor proporcionado con el balancín.
- No colocar objetos, con cuerdas, alrededor del cuello del niño; no colgar cuerdas del balancín y no enganchar cuerdas a los juguetes. Estas prácticas podrían causar la estrangulación del bebé.
- No colocar el balancín cerca de una ventana donde los cordones de una persiana o de cortinas podrían estrangular al niño.
- No atar otros juguetes que no fuesen aquellos proporcionados por Babymoov.
- No dejar al niño jugar con el balancín.

ATTENZIONE

- Non lasciare mai il bambino incustodito.
- Non usare questo prodotto quando il tuo bambino è in grado di stare seduto da solo o pesa più di 9 kg.
- Questo prodotto non è inteso per prolungati periodi di sonno.
- Non utilizzare mai questo prodotto su superfici rialzate (per esempio un tavolo).
- Utilizzare sempre i sistemi di ritenuta.
- Per evitare lesioni assicurarsi che i bambini siano lontani durante le operazioni di apertura e chiusura del prodotto.
- Non lasciar giocare i bambini con questo prodotto.
- Non muovere o sollevare questo prodotto con il bambino all'interno.
- Utilizzare l'altalena solo con l'adattatore raccomandato.
- In caso di utilizzo di un altro alimentatore, l'altalena rischia di essere danneggiata e può causare lesioni.
- **IMPORTANTE:** prima di ogni operazione, accertarsi che l'altalena sia spenta. L'altalena può funzionare su una presa di rete mediante il fornito adattatore.
- Inserire il connettore dell'adattatore nell'apposito orificio e l'altra estremità nella presa di rete.
- Gli alimentatori utilizzati con l'altalena sospesa per bambini devono essere controllati regolarmente per poter rilevare eventuali danni al filo, alla presa, alla scatola e alle altre parti. In caso di danno, non utilizzare l'alimentatore.
- Non ricaricare le pile non ricaricabili: in caso contrario potrebbero accusare perdite o esplodere.
- Non unire vari tipi di pile, non mischiare le pile nuove con quelle usate.
- Inserite le pile rispettando la polarità.
- Rimuovere le pile scariche dall'altalena.
- Conservare le pile fuori dalla portata dei bambini.
- Cambiare le pile quando l'altalena cessa di funzionare in maniera soddisfacente.
- Rimuovere le pile prima di riporre l'altalena per un lungo periodo.
- Gettare le pile nell'apposito contenitore.
- Sostituire e ricaricare tutte le pile contemporaneamente.
- Ricaricare le pile ricaricabili sotto la sorveglianza di un adulto.
- Non ricaricare una pila ricaricabile in un caricatore diverso.
- Non mettere in corto circuito i morsetti d'alimentazione.
- Non buttare le pile nel fuoco perché potrebbero esplodere o sprigionare sostanze nocive.
- Le pile, gli accumulatori o le batterie non sono rifiuti domestici come gli altri perché contengono un numero elevato di sostanze inquinanti e materie pericolose; tuttavia il loro riciclo permette di recuperare materie prime utili alla fabbricazione di nuovi oggetti senza ricorrere alle risorse naturali! Ragion per cui i citati elementi vanno obbligatoriamente eliminati conformemente ad una specifica prassi di raccolta e di riciclo per opportuna valorizzazione.
- Le apparecchiature elettriche sono oggetto di una raccolta selettiva. Non sbarazzarsi delle suddette apparecchiature elettriche ed elettroniche con i rifiuti municipali non smistati ma procedere alla loro raccolta selettiva.
- Nell'Unione Europea questo simbolo indica che il presente articolo non va gettato nella pattumiera o mischiato ai rifiuti domestici ma essere oggetto di una raccolta selettiva.

**CONSEGNE DI SICUREZZA DA RISPETTARE**

- Il montaggio va effettuato da un adulto.
- Non utilizzare il prodotto se alcuni dei suoi elementi sono rotti o mancanti.
- Tenere i pezzi di piccole dimensioni fuori dalla portata dei bambini.
- Il presente articolo non sostituisce una culla o un letto per bambini. Se il vostro bambino ha bisogno di dormire, coricatelo in una culla o in un letto adatto.
- Non utilizzare accessori o pezzi di ricambio diversi da quelli approvati dal fabbricante.
- Prima dell'utilizzo, verificare che i meccanismi di bloccaggio siano correttamente innestati e adattati
- Utilizzare sempre la bretella di sicurezza a 5 punti
- Allontanare l'altalena da fiamme, fonti di calore intense, prese elettriche, prolunghe, fornelli ecc. oppure oggetti che il bambino potrebbe afferrare.
- Per evitare ogni rischio di soffocamento, conservare i sacchetti di plastica dell'imballaggio fuori dalla portata dei bebè e dei bambini piccoli.
- Non aggiungere mai cuscini, coperte o imbottiture ma utilizzare solo il cuscino riduttore fornito con l'altalena.
- Non mettere oggetti e cordicelle intorno al collo del bambino, non sospendere funi all'altalena e non agganciare giocattoli e cordoni: queste operazioni costituiscono un rischio di strangolamento del bambino.
- Non collocare l'altalena vicino ad una finestra: i cordoni di un avvolgibile o delle tende potrebbero strangolare il bambino.
- Non sospendere giocattoli diversi da quelli forniti da BabyMoon.
- Non lasciare che il bambino usi l'altalena come un giocattolo.

IMPORTANTE! LEIA CUIDADOSAMENTE E GUARDE PARA REFERÊNCIA FUTURA.**ATENÇÃO**

- Nunca deixe o bebê sem vigilância.
- Não utilize este produto quando o seu filho já conseguir estar sentado sozinho ou pesar mais de 9 kg.
- Este produto não se destina a períodos prolongados de sono.
- Nunca utilize este produto sobre superfícies elevadas (por exemplo uma mesa).
- Utilize sempre os sistemas de retenção.
- Para evitar lesões, assegure-se de que as crianças estão afastadas durante as operações.
- Não deixe as crianças brincarem com este produto.
- Não mova nem eleve este produto com a criança no interior.
- A balança deve ser utilizada, somente, com o adaptador recomendado.
- Se for utilizado outro adaptador, o balaçoço pode ficar danificado e causar ferimentos.
- **IMPORTANTE:** verifique, antes de qualquer operação que a balança esteja desligada. A balança pode funcionar no gabinete com ajuda de um adaptador fornecido.
- Ligar a ponta do adaptador no orifício previsto para este efeito e a outra parte em um gabinete.
- Os alimentadores utilizados com a cadeirinha de balaçoço suspensa para crianças devem ser controlados regularmente para poder identificar eventuais danos ao fio, à tomada, à caixa ou às outras partes. No caso de dano, não utilize o aparelho.
- As pilhas não recarregáveis não devem ser recarregadas. Caso contrário estas podem explodir ou vazar.
- Não misturar diferentes tipos de pilhas, nem misturar pilhas novas e usadas.
- As pilhas devem ser inseridas no pólo correto.
- As pilhas descarregadas devem ser retiradas da balança.
- Conservar as pilhas fora do alcance das crianças.
- Mudar as pilhas quando a balança para de funcionar de maneira satisfatória.
- Retirar as pilhas antes de guardar a balança por um longo período.
- Jogar as pilhas em um recipiente previsto para este efeito.
- Substituir e recarregar todas as pilhas ao mesmo tempo.
- As pilhas recarregáveis devem ser carregadas com a supervisão de um adulto.
- Não carregar uma pilha recarregável em um carregador diferente.
- Os terminais de alimentação não devem estar em curto-circuito.
- Não jogar as pilhas no fogo, pois elas podem explodir ou liberar substâncias nocivas.
- As pilhas, acumuladores ou baterias não são lixo como os outros. Eles contêm uma quantidade importante de poluentes e de matérias perigosas, além disso, a reciclagem permite de recuperar matérias primeiras que podem servir na fabricação de novos objetos sem precisar usar os recursos naturais ! Por isso eles devem obrigatoriamente serem colocados no local específico, no local de coleta e de reciclagem, para serem valorizados.
- Os equipamentos elétricos fazem parte de uma coleta seletiva. Não jogar os restos de equipamentos elétricos e eletrônicos com os restos municipais não separados, mas proceder a coleta seletiva.
- O símbolo indica através da União Européia que este produto não deve ser jogado em lixo misturado com outros resíduos, mas que faz parte de uma coleta seletiva.

**REGRAS DE SEGURANÇA A SEREM RESPEITADA**

- A montagem deve ser realizada por um adulto.
- Não utilize o produto se alguns elementos do mesmo estiverem partidos ou em falta.
- Manter peças pequenas fora do alcance das crianças.
- Este produto não substitui um Moisés ou um berço. Se a criança precisa dormir, é preciso colocá-la em berço ou uma cama adaptada.
- Não utilizar os acessórios ou outras peças não aprovadas pelo fabricante.
- Antes da utilização, verificar que os mecanismos da trava estejam bem encaixados e corretamente ajustados.
- Sempre utilizar o arnês 5 pontos de segurança.
- Distanciar a balança de qualquer chama, de fontes de calor intensas, de gabinetes elétricos, extensão, fogões etc. ou objetos podendo estar no alcance das crianças.
- Para evitar o risco de asfixia, conservar os sacos plásticos fora do alcance dos bebês e de crianças pequenas.
- Nunca acrescentar traveseiro, cobertor ou estofamento; utilizar, somente, a almofada fornecida com a balança.
- Não colocar objetos, com cordões, em torno do pescoço da criança; não suspender os fios na balança e não colocar os fios nos brinquedos. Estas práticas poderiam estrangular o bebê.
- Não colocar a balança perto de uma janela ou de cortinas, isto poderia estrangular a criança.
- Não amarrar outros brinquedos além dos fornecidos por Babymoov.
- Não deixar a criança brincar com a balança.

VAROVÁNÍ

- Nikdy nenechávejte dítě bez dozoru.
- Nepoužívejte tento výrobek dokud Vaše dítě neumí samo sedět nebo jeho hmotnost je nižší než 9 kg.
- Tento výrobek není určen k tomu, aby v něm dítě spalo delší dobu.
- Nikdy nepoužívejte tento výrobek na vyvýšených površích (například na stole).
- Vždy používejte zádržný systém.
- Aby nedošlo ke zranění zajistěte, aby děti během otevírání a zavírání výrobku byly děti v dostatečné vzdálenosti.
- Nenechávejte, aby si děti s tímto výrobkem hrály.
- Výrobek nepřesunujte ani nezvedejte, jestliže se v něm dítě nachází.
- Houpací lehátko musí být používáno pouze s doporučeným adaptérem.
- V případě použití jiného adaptéru hrozí poškození houpacího lehátka a způsobení zranění.
- **DŮLEŽITÉ:** dbejte, aby před každou manipulací bylo houpací lehátko vypnuto. Houpací lehátko lze zapojit do sítě prostřednictvím přibaleného adaptéru.
- Zapojte konec adaptéru do příslušného otvoru a druhý konec zapojte do zásuvky sítě.
- Adaptéry používané se závěsným houpacím lehátkem pro děti musejí být pravidelně kontrolovány, aby se odhalila případná poškození na šňůře, zástrčce, krabici a dalších částech. V případě, že by taková poškození byla odhalena, adaptér nesmí být používán.
- Nedobíjecí baterie nesmí být dobíjeny. V opačném případě hrozí nebezpečí výbuchu či úniku tekutiny baterii.
- Nepoužívejte současně různé typy baterií anebo vybité a nové baterie.
- Baterie musí být vloženy ve směru označení polarit.
- Vybité baterie musí být vyjmuty z přístroje.
- Baterie uchovávejte mimo dosah dětí
- Baterie vyměňte, jakmile houpací lehátko nefunguje uspokojivým způsobem.
- Pokud lehátko delší dobu nepoužíváte, vyjměte z přístroje baterie.
- Použité baterie vyhazujte do sběrných nádob určených k tomuto účelu.
- Vyměňujte nebo dobíjejte všechny baterie současně.
- Dobíjecí baterie musí být dobíjeny pod dohledem dospělé osoby.
- Nedobíjejte dobíjecí baterii v neodpovídající nabíječce.
- Napájecí zásuvky nesmí být zkratové.
- Nevhazujte baterie do ohně, mohly by se roztrhnout a uvolnit toxické látky.
- Baterie, akumulátory nebo baterie nejsou běžný domácí odpad. Obsahují značné množství znečišťujících a nebezpečných látek; jejich recyklace umožňuje získání prvotních látek vhodných k výrobě nových předmětů bez použití přírodních zdrojů! Z tohoto důvodu musí být nutně likvidovány prostřednictvím specifického sběru a recyklace, jenž umožní jejich další využití.
- Elektrické přístroje jsou předmětem tříděného sběru. Elektrické a elektronické přístroje nesmí být vyhazovány do netříděného komunálního odpadu, musí být likvidovány prostřednictvím tříděného sběru.



- Tento symbol, platný v zemích Evropského společenství, označuje, že výrobek nesmí být vyhazován do popelnice nebo současně s domácím odpadem, ale musí být likvidován jako tříděný odpad.

BEZPEČNOSTNÍ POKYNY

- Montáž musí být prováděna dospělou osobou.
- Výrobek nepoužívejte, chybějí-li některé jeho součásti nebo jsou-li poškozené.
- Drobné části nenechávejte v dosahu dětí.
- Tento výrobek nenahrazuje dětskou postýlku nebo přenosnou postýlku. Pokud vaše dítě potřebuje spát, je vhodné ho uložit do dětské postýlky.
- Nepoužívejte příslušenství nebo náhradní díly, které nejsou schváleny výrobcem.
- Před použitím zkontrolujte, zda blokovací mechanismy správně zapadají a zda jsou seřizeny.
- Používejte vždy bezpečnostní pětilodový pás.
- Houpací lehátko nenechávejte v blízkosti ohně, zdrojů intenzivního tepla, elektrických zásuvek, prodlužovacích šňůr, sporáků apod. nebo jiných předmětů v dosahu dítěte.
- Plastové obaly nenechávejte v dosahu kojenců a malých dětí, zamezte tak rizikům možného udušení.
- Nepoužívejte nikdy polštář, příkrývku nebo vycpávku, používejte výhradně polštářek pro podporu nejmenších dětí, který je součástí houpacího lehátka.
- Nedávejte dítěti kolem krku předměty na šňůrách, nezavěšujte na houpací lehátko šňůry a nezavěšujte hračky na šňůry. Mohlo by dojít k uškrcení dítěte.
- Neumísťujte houpací lehátko poblíž okna, kde by šňůry rolet anebo závěsů mohly způsobit uškrcení děťátka.
- Nezavěšujte jiné hračky, než ty, které jsou dodány výrobcem Babymoov.
- Nenechávejte dítě hrát si s houpacím lehátkem.

FONTOS! FIGYELMESEN OLVASSA EL ÉS ŐRIZZE MEG KÉSŐBBI FELHASZNÁLÁS ESETÉRE.

FIGYELMEZTETÉS

- Soha ne hagyja felügyelet nélkül a gyereket.
- Ne használja ezt a terméket, ha a gyermek képes felülni segítség nélkül, vagy nehezebb 9 kg-nál.
- Ez a termék nem alkalmas hosszan tartó alváshoz.
- Soha ne használja ezt a terméket magasan levő felületen (pl. asztalon).
- Használja mindig a biztonsági rendszert.
- A sérülések elkerülése érdekében győződjön meg arról, hogy a gyermekek nincsenek a közelben, amikor szét- vagy összehajítja ezt a terméket.
- Ne hagyja játszani a gyerekeket ezzel a termékkel.
- Ne mozgassa vagy ne emelje meg ezt a terméket, ha a gyerek benne van.
- A hintaágyat csak a javasolt adapterrel használja.
- Egyéb adapterek használata esetén a hinta meghibásodhat, amely sérüléshez vezethet.
- **FONTOS:** bármilyen művelte elkezdése előtt, bizonyosodjon meg arról, hogy a hintaágy kikapcsolt állapotban van. A hintaágy hálózati konnektorra kapcsolva a tartozék adapterről működik.
- Dugja be az adapter zsinórjának egyik végét a megfelelő nyílásba, majd a másikat a hálózati konnektorba.
- Rendszeresen ellenőrizze a felfüggesztett gyermekhintához használt adaptereket a kábel, a csatlakozó, a doboz és egyéb alkatrészek esetleges meghibásodása után kutatva. Ha ilyen meghibásodást észlel, hagyjon fel az adapter használatával.
- A nem feltöltős elemeket nem kell feltölteni. Ellenkező esetben ezek felrobbanhatnak vagy kifolyhatnak.
- Ne keverjen össze különböző elemeket, vagy használt és új elemeket.
- Az elemeket a helyes polaritással kell behelyezni.
- A lemerült elemeket ki kell venni a hintaágyból.
- Az elemeket tárolja a gyerektől távol.
- Cserélje ki az elemeket, ha a hintaágy már nem megfelelően működik.
- Vegye ki az elemeket, ha hosszabb időre használaton kívül helyezi a hintaágyat.
- Dobja az elemeket az erre a célra kijelölt hulladékgyűjtőbe.
- Cserélje vagy tölts fel az összes elemet egyidőben.
- A feltöltős elemeket egy felnőtt jelenlétében kell feltölteni.
- Ne töltse fel a feltöltős elemeket nem hozzájuk tartozó töltőben.
- A tápegységek nem szabad hogy zárlatok legyenek.
- Ne dobja az elemeket a tűzbe, mert felrobbanhatnak vagy káros anyagokat bocsáthatnak ki.
- Az elemek, az akkumulátorok vagy a tápegységek nem háztartási hulladékok. Jelentős mennyiségű káros és szennyező anyagot tartalmaznak ; egyébként, újrahasznosításuk során olyan alapanyagokat nyerhetünk belőlük, amelyek lehetővé teszik újabb termékek előállítását más nyersanyag felhasználása nélkül. Ezért kötelező jelleggel el kell dobní őket, követve ezáltal egy speciális újrahasznosítási folyamatot, hogy újra értékesé válhassanak.
- Az elektromos tartozékok szelektív hulladék tárgyat képezik. Az elektromos és elektronikus tartozékokat ne dobja a közös személtárolókba, hanem kizárólag a szelektív hulladékok közé.



- A pictogram jelzi, hogy az EU-ban ezt a terméket nem a háztartási hulladékok, hanem a szelektív hulladékok közé kell gyűjteni.

BETARTANDÓ BIZTONSÁGI UTASÍTÁSOK

- Az összeszerelést mindig egy felnőtt végezze.
- Ne használja ezt a terméket, ha bármelyik eleme eltört vagy hiányzik.
- Tartsa a gyermektől távol az apró alkatrészeket.
- Ez a termék nem helyettesít egy alvókosarat vagy egy babaágyat. Ha gyermekének aludnia kell, helyezze őt alvókosárba vagy megfelelő babaágyba.
- Ne használjon más tartozékokat vagy alkatrészeket, amelyek nem e termék gyártója által ajánlottak.
- Használat előtt ellenőrizze, hogy a rögzítő és záró rendszerek jól be vannak-e állítva.
- Használja mindig az 5 pontos biztonsági övet.
- Távolítsa el a hintaágyat tűz vagy nyílt láng közeléből, tűzhelytől, konnektoroktól, elektromos hosszabbítóktól, stb. vagy olyan tárgytól, amiket a gyerek elérhet.
- A fulladásveszély elhárítása végett, a műanyag zacskókat tárolja a kisbabától vagy a kisgyerektől távol.
- Soha ne tegyen párnát, takarót vagy bélést a hintaágyba ; használja kizárólag a hintaágyhoz tartozó fejtámlát.
- Ne helyezzen madzagon tárgyakat a gyerek nyaka köré ; ne függessen madzagokat a hintaágyhoz és ne akasszon madzagt a játékokra sem. Ezek a gyerek megfojtását okozhatják.
- Ne helyezze a hintaágyat ablak közelébe, ahol a redőny vagy a függöny zsinórja megfojthatná a gyereket.
- Ne akasszon más játékokat a hintaágyhoz a Baby moov játékein kívül.
- Ne hagyja gyermekét játszani a hintaágygal.

IMPORTANT! CITIȚI CU ATENȚIE ȘI PĂSTRAȚI ACEST DOCUMENT PENTRU CONSULTARE ULTERIOARĂ.

AVERTISMENT

- Nu lăsați niciodată copilul nesupraveheat.
- Nu utilizați acest produs dacă copilul este în măsură să stea singur în șezut sau dacă are mai mult de 9 kg.
- Acest produs nu este destinat utilizării pentru perioade îndelungate de somn.
- Nu utilizați niciodată acest produs pe suprafețe înălțate (de exemplu pe o masă).
- Utilizați mereu sistemele de fixare.
- Pentru evitarea leziunilor, asigurați-vă că cei mici se află la distanță în timpul operațiunilor de deschidere și închidere a produsului.
- Nu le permiteți copiilor să se joace cu acest produs.
- Nu deplasați sau ridicați acest produs cu copilul înăuntru.
- Leagănul trebuie folosit doar cu adaptorul recomandat.
- În cazul utilizării unui alt adaptor, există riscul de a deteriora leagănul, ceea ce poate duce la vătămări.
- **IMPORTANT:** asigurați-vă întotdeauna înainte de utilizare că leagănul este oprit. Acesta poate fi conectat la priză datorită adaptorului furnizat.
- Conectați capătul adaptorului în orificiul prevăzut în acest scop și capătul cealalt la priză.
- Adaptoarele utilizate cu leagănul suspendat pentru copii trebuie verificate în mod regulat pentru a detecta eventuale deteriorări ale cablului, prizei, cutiei și ale altor piese. Nu folosiți adaptorul în cazul în care observați astfel de deteriorări.
- Nu reîncărcați baterii care nu sunt reîncărcabile, acestea ar putea exploda sau curge.
- Nu amestecați diferite tipuri de baterii și nu folosiți în același timp baterii noi împreună cu baterii uzate.
- Bateriile se introduc în aparat respectând polaritatea indicată.
- Bateriile uzate trebuie scoase din aparat.
- Nu lăsați bateriile la îndemâna copiilor.
- Schimbați bateriile când leagănul nu mai funcționează corespunzător.
- Scoateți bateriile din aparat dacă depozitați leagănul pentru o perioadă îndelungată de timp.
- Aruncați bateriile în containerele destinate acestui scop.
- Înlocuiți și încărcați toate bateriile în același timp.
- Bateriile reîncărcabile se vor încărca doar sub supravegherea unui adult.
- Nu reîncărcați bateriile reîncărcabile cu un încărcător diferit.
- Nu scurtcircuitați bornele de alimentare.
- Nu aruncați bateriile în foc, acestea pot exploda sau degaja substanțe nocive.
- Bateriile și acumulatorii nu sunt deșeuri menajere obișnuite. Acestea conțin un număr important de substanțe poluante și de substanțe periculoase; reciclarea lor permite obținerea anumitor materii prime ce pot servi la fabricarea de noi obiecte fără a recurge la resursele naturale! De aceea eliminarea acestora în cadrul unui circuit de colectare și reciclare specific, unde pot fi valorizate, este obligatorie.
- Colectarea aparaturii electrice este selectivă. Nu aruncați deșeurile electrice împreună cu deșeurile municipale care nu necesită triere; acestea se vor depune la punctele de colectare selectivă.
- Acest simbol este folosit în Uniunea Europeană pentru a indica faptul că obiectul nu trebuie aruncat la gunoi sau amestecat cu deșeurile menajere ci trebuie depus la un punct de colectare selectivă.



PRECAUȚII DE SIGURANȚĂ CARE TREBUIE RESPECTATE

- Acest produs trebuie montat de către un adult.
- Nu utilizați produsul dacă anumite elemente sunt deteriorate sau lipsese.
- Nu lăsați piesele de mici dimensiuni la îndemâna copiilor.
- Acest produs nu înlocuiește coșulețul special pentru copii sau pătuțul. În cazul în care copilul trebuie să doarmă, așezați-l într-un coșuleț special pentru copii sau în pătuț.
- Nu utilizați accesorii sau piese de schimb ce nu sunt aprobate de către fabricant.
- Verificați înainte de utilizare că sistemul de blocare este activat și reglat corespunzător.
- Utilizați întotdeauna hamul în 5 puncte de siguranță.
- Indepărtați leagănul de foc, de sursele de căldură puternică, de prizele electrice, aragazuri etc sau de orice alt obiect ce ar putea fi la îndemâna copilului.
- Pentru a preveni riscul de sufocare nu lăsați ambalajul de plastic la îndemâna bebelușilor și copiilor.
- Nu folosiți niciodată perne sau pățuri împreună cu leagănul și nu adăugați umplutură în husă; puteți folosi numai pernuta-reductor furnizată cu leagănul.
- Nu prindeți la gâtul copilului obiecte prevăzute cu șnur; nu atârnați șnururi de leagăn sau de jucării pentru a preveni riscul de strangulare.
- Nu așezați leagănul în apropierea ferestrelor, șnurul storurilor sau al perdelelor prezintă risc de strangulare
- Nu atârnați de leagăn alte jucării decât cele furnizate de Babymoov
- Nu permiteți copilului să se joace cu leagănul.

VIKTIGT! LÄS NOGGRANT OCH SPARA FÖR FRAMTIDA BRUK.

VARNING

- Lämna aldrig barnet utan tillsyn.
- Använd inte denna produkt när ditt barn kan sitta själv eller väger mer än 9 kg.
- Denna produkt är inte avsedd att användas för längre sovstunder.
- Denna produkt får inte användas på upphöjda ytor (som till exempel ett bord).
- Använd alltid fastspänningssystemet.
- För att undvika att barn skadas ska man försäkra sig om att de vistas på avstånd när produkten fälls ut och fälls ihop.
- Låt inte barn leka med den här produkten.
- Denna produkt får inte flyttas eller lyftas när barnet är däri.
- Babysittern får endast användas med rekommenderad adapter.
- Om en annan adapter används riskerar babysittern att skadas och kan vålla kroppsskador.
- **VIKTIGT:** försäkra dig om att babysittern är avstängd före alla åtgärder. Babysittern kan fungera på ett vägguttag med hjälp av medföljande adapter.
- Anslut adapters ena ände i avsett jack och stickproppen i vägguttaget.
- Adapterna som används med den upphängda babysittern ska undersökas med jämna mellanrum för att upptäcka eventuella skador på sladden, uttaget, dosan och andra delar. Om någon skada upptäcks ska adaptern inte längre användas.
- Icke-uppladdningsbara batterier ska inte laddas upp. Skulle sådana batterier laddas upp kan dessa explodera.
- Blanda inte olika typer av batterier eller nya och använda batterier.
- Batterierna ska sättas in med polerna åt rätt håll.
- Urladdade batterier ska plockas ut ur babysittern.
- Förvara batterierna utom räckhåll för barn.
- Byt batterierna när babysittern inte längre fungerar tillfredsställande.
- Plocka ut batterierna om babysittern inte ska användas under en längre tid.
- Släng batterierna i avsedda batteriholkar.
- Byt ut eller ladda upp alla batterier samtidigt.
- Laddbara batterier ska laddas upp under övervakning av en vuxen.
- Ladda inte upp ett laddbart batteri i en annan laddare.
- Matningspolerna får inte kortslutas.
- Släng inte batterierna i elden eftersom de kan brista eller avge farliga ämnen.
- Batterier och ackumulatörer är inget vanligt hushållsavfall. De innehåller en stor mängd föroreningar och farliga ämnen. Dessutom medger deras återvinning att återanvända råvaror för att tillverka nya föremål utan att behöva förbruka naturliga resurser! Därför måste de bortscaffas i ett specifikt insamlings- och återvinningssystem för att återanvändas.
- Elutrustningar är föremål för separat insamling. Släng inte elektriskt eller elektroniskt avfall med sorterat kommunalt avfall, utan lämna in det separat.
- Denna symbol visar inom Europeiska unionen att denna produkt inte ska slängas i soptunnan eller blandas med hushållsavfall, utan ska lämnas in separat.



SÄKERHETSANVISNINGAR ATT OBSERVERA

- Monteringen måste utföras av en vuxen.
- Använd inte produkten om en eller flera delar är trasiga eller saknas.
- Håll mindre delar utom räckhåll för barn.
- Denna produkt ersätter inte en babykorg eller en babysäng. Om ditt barn behöver sova bör hon/han placeras i en lämplig babykorg eller babysäng.
- Använd inga tillbehör eller ersättningskomponenter som inte godkännts av tillverkaren.
- Före användning, kontrollera att låsmekanismerna är inkopplade och korrekt justerade.
- Använd alltid en 5-punktssela.
- Håll babysittern undan från lågor, starka värmekällor, eluttag, förlängningssladdar, spisar m.m. eller föremål som kan vara inom räckhåll för barnet.
- För att undvika all risk för kvävning, förvara förpackningspåsarna utom räckhåll för bäbisar och unga barn.
- Lägg aldrig till någon kudde, något täcke eller stoppning, utan använd endast stöddynan som medföljer din babysitter.
- Placera inga föremål med snören runt barnets hals, häng inga snören på babysittern och fäst inga snören vid leksakerna. Det kan innebära en strypningsrisk för barnet.
- Placera inte babysittern nära något fönster där jalusi- eller gardinsnören skulle kunna strypa barnet.
- Fäst inga andra leksaker än de som levereras av Babyboom.
- Låt inte barnet leka med babysittern.

هام: اقرأ هذه التعليمات بحرص قبل أي استخدام للمنتج واحتفظ بها لمراجعتها يف امستقبل.

تحذيرات

- لا تترك طفلك دون مراقبة.
- لا تستخدم هذا المنتج على سطح مرتفع (مثل المنضدة).
- استخدم أرجوحة السرير فقط على الأرض.
- لا تستخدم أرجوحة السرير على سطح ناعم (سري، أريكة أو مخدة) حيث يمكن أن ينقلب الكرسي ويعرض طفلك للخطر.
- لا تستخدم هذا المنتج إذا كان يمكن لطفك الجلوس مفردة أو إذا كان يزن أكثر من 9 كجم.
- استخدم دائماً نظام الحجز.
- هذا المنتج غير مصمم لفترات نوم طويلة.
- لا تنقل أو ترفع هذا المنتج إذا كان الطفل به.
- لا تستخدم قوس التعلم المبكر لرفع أو نقل هذا المنتج.
- لا يعتبر قوس التعلم المبكر مقبض للحمل.
- لتجنب الإصابات، تأكد عدم وجود أطفال بالقرب من المنتج عند الطي أو الفك.
- لا تسمح للأطفال للعب بهذا المنتج.
- يجب استخدام أرجوحة السرير فقط مع الموائم المخصص.
- هام:** قبل إجراء أي عملية، تأكد من غلق أرجوحة السرير. يمكن لأرجوحة السرير العمل من خلال المآخذ الرئيسي بواسطة الموائم الوارد معه.
- أدخل سلك الموائم في القابس المخصص للغرض والطرف الآخر في قابس المآخذ الرئيسي.
- يجب فحص الموائم بانتظام للكشف عن أي ضرر ممكن في السلك أو القابس أو محتويات مبيت القابس أو المكونات الأخرى. في حال تبين وجود أي ضرر، لا تستخدم الجهاز.
- يجب عدم شحن البطاريات غير القابلة للشحن، فقط تنفجر أو يحدث تسرب بخلاف هذا.



- يشير هذا الرمز في كل دول الاتحاد الأوروبي إلى وعدم إلقاء هذا المنتج في سلة القمامة أو مزجه في المخلفات المحلية، بل الخضوع إلى إجراءات الجمع المحددة.

احتياطات الاستخدام

- لا تصف المهددة أو البطانية أو الحشوة، واستخدم المهددة التي تخفف الضغط الموردة مع أرجوحة السرير الخاصة بك.
- لا تضع الأغراض مع الحبال حول رقبة الطفل، ولا تعلق الحبال من أرجوحة السرير، ولا تربط الحبال مع الدمى، حيث قد تتسبب هذه الممارسة في خنق الطفل.
- لا تضع أرجوحة السرير بجوار نافذة حيث يمكن أن تتسبب حبال المظلة أو الستائر في خنق الطفل.
- لا تربط دمي بخلاف تلك الموردة مع بيبي موف.
- لا تدع طفل يلعب بأرجوحة السرير.
- يجب تنفيذ عملية تجميع الجهاز من قبل بالغ.
- لا تستخدم أرجوحة السرير إذا كانت تالفة أو مكسورة.
- احتفظ بالمكونات الصغيرة بعيداً عن متناول الأطفال.
- لا يستبدل هذا المنتج سلة أو مهد الطفل. إذا كان طفلك بحاجة إلى النوم، يجب وضعه في سلة ملائمة أو في مهد.
- لا تستخدم لوازم أو قطع غيار بخلاف قطع اللوازم أو القطع التي يوافق عليها المنتج.
- تأكد قبل الاستخدام من عمل آليات الغلق بشكل ملائم وضبطها بشكل صحيح.
- استخدم دائماً نقاط حزام السلامة الخمسة.
- ابعد أرجوحة السرير بعيداً عن الألهية ومصدر الحرارة المفرطة وقوابس الكهرياء وتمديدات الأسلاك والبوتاجازات إلخ أو الأغراض التي قد تكون في متناول الطفل.
- لتجنب مخاطر الاحتراق، ابعدها عن أكياس التغليف البلاستيكية عن متناول الرضع والأطفال.

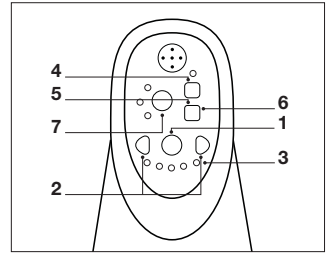
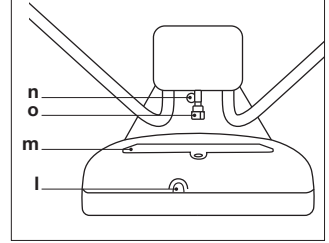
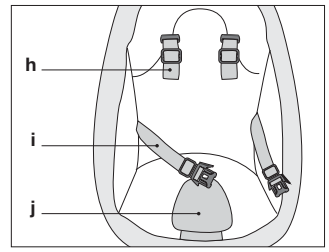
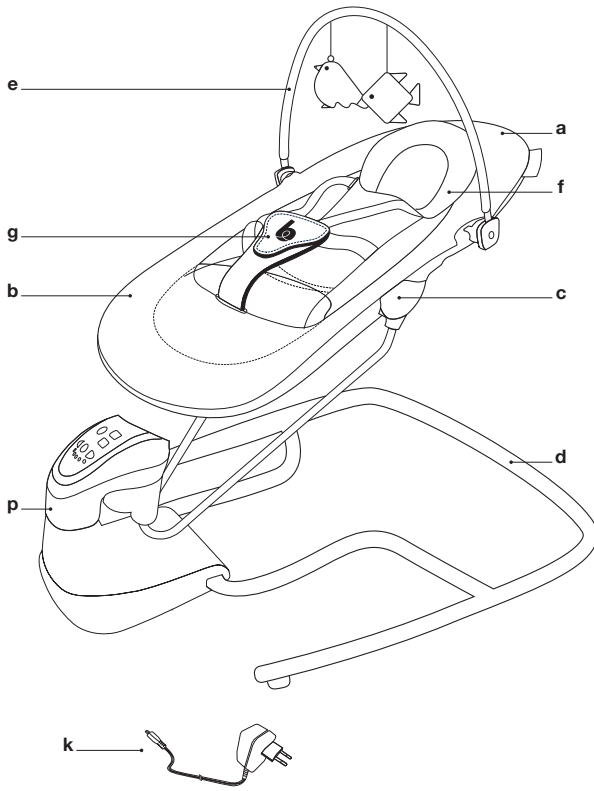

FR. COMPOSITION

Schéma général

- a. Siège
- b. Housse
- c. Boutons de réglage de l'inclinaison
- d. Pied
- e. Arche d'éveil
- f. Tetière
- g. Harnais de sécurité
- h. Sangles d'épaulé

- i. Sangles ceinture
- j. Entrejambe
- k. Câble et adaptateur (branchement sur secteur)
- l. Port Jack
- m. Boîtier piles
- n. Bouton de démontage de la base
- o. Loquet
- p. Base

Base

- 1. Bouton marche/arrêt
- 2. Bouton vitesses de balancement +/-
- 3. Voyants lumineux de balancement
- 4. Bouton ON/OFF berceuses
- 5. Bouton changement berceuses
- 6. Bouton d'ajustement du volume sonore
- 7. Bouton timer et détecteur de mouvements

Input : 100-240 V~50/60 Hz · **Output :** 6V/1A. Fonctionne avec 4 piles LR14 1.5 V (non fournies).

EN. COMPOSITION

General diagram

- a. Seat
- b. Cover
- c. Reclining button
- d. Stand
- e. Activity arch
- f. Headrest
- g. Safety harness
- h. Shoulder straps

- i. Belt straps
- j. Crotch piece
- k. Cable and adaptor (mains connection)
- l. Jack port
- m. Batteries housing
- n. Base detachment button
- o. Latch
- p. Base

Base

- 1. Start/stop button
- 2. Rocking speed button +/-
- 3. Rocking indicator lights
- 4. Lullaby ON/OFF button
- 5. Lullaby change button
- 6. Volume button
- 7. Timer and movement detector button

100-240 V~50/60 Hz **input** · 6V/1A **output**. Works with 4 LR14 1.5 V batteries (not supplied).

DE. AUFBAU

Grundschema

- a. Sitz
- b. Überzug
- c. Taste zur Verstellung der Neigung
- d. Fußgestell
- e. Aufwachbogen
- f. Kopfstütze
- g. Sicherheitsgeschirr
- h. Schultergurt

- i. Bauchgurt
- j. Gurt zwischen den Beinchen
- k. Kabel und Adapter (Netzanschluss)
- l. Anschlussbuchse
- m. Batteriefach
- n. Taste zum Abnehmen der Basis
- o. Schloss
- p. Basis

Basis

- 1. Ein/Aus-Schalter
- 2. Taste Schaukelgeschwindigkeiten +/-
- 3. Kontrollleuchte Wippen
- 4. ON/OFF-Taste Wiegenlieder
- 5. Taste Wiegenlieder-Wechsel
- 6. Einstelltaste Lautstärke
- 7. Taste Timer und Bewegungssensor

Input: 100-240 V~50/60 Hz • **Output:** 6V/1A. Betrieb mit 4 Batterien LR14 1,5V (nicht inklusive).

NL. SAMENSTELLING

Algemeen overzicht

- a. Zitje
- b. Overtrek
- c. Knop voor het afstellen van de schuine stand
- d. Voet
- e. Activity-boog
- f. Hoofdsteun
- g. Veiligheidsgordel
- h. Schouderriemen

- i. Gordelriemen
- j. Tussenstuk tussen de benen
- k. Kabel en adapter (netaansluiting)
- l. Jack poort
- m. Batterijbehuizing
- n. Knop voor het demonteren van het voetstuk
- o. Slot
- p. Voetstuk

Voetstuk

- 1. Aan- en uit knop
- 2. Knop voor de schommelsnelheden +/-
- 3. Lichtsignaal bij schommelen
- 4. Knop ON/OFF slaapliedjes
- 5. Knop voor het veranderen van slaapliedje
- 6. Knop voor het aanpassen van het geluidsvolume
- 7. Knop tijdschakelaar en bewegingsdetector

Ingangsspanning: 100-240 V~50/60 Hz • **Uitgangsspanning:** 6V/1A. Werkt op 4 batterijen LR14 1,5V (niet bijgeleverd).

ES. COMPOSICIÓN

Esquema general

- a. Asiento
- b. Funda
- c. Botón de ajuste de la inclinación
- d. Pata
- e. Arco de juegos
- f. Cojín reposacabezas
- g. Arnés de seguridad
- h. Cinturones de los hombros

- i. Cinturones de la cintura
- j. Arnés de entrepierna
- k. Cable y adaptador (conexión a la red eléctrica)
- l. Puerto jack
- m. Caja de pilas
- n. Botón de desmontaje de la base
- o. Pestillo
- p. Base

Base

- 1. Botón marcha/parada
- 2. Botón de velocidades de balanceo +/-
- 3. Pilotos luminosos balanceo
- 4. Botón ON/OFF canciones de cuna
- 5. Botón de cambio de canciones de cuna
- 6. Botón de ajuste del volumen sonoro
- 7. Botón del temporizador y del detector de movimiento

Input: 100-240 V~50/60 Hz • **Output:** 6V/1A. Funciona con 4 pilas LR14 1,5V (no proporcionadas).

IT. COMPOSIZIONE

Schema generale

- a. Seduta
- b. Fodera
- c. Bottone di regolazione dell'inclinazione
- d. Piedistallo
- e. Barra portagiochi
- f. Poggiatesta
- g. Imbracatura di sicurezza
- h. Cinghie per le spalle

- i. Cinghie della cintura
- j. Spartigambe
- k. Cavo e adattatore (collegamento alla rete elettrica)
- l. Porta Jack
- m. Vano delle pile
- n. Bottone di smontaggio della base
- o. Chiavistello
- p. Base

Base

- 1. Bottone marcia /arresto
- 2. Tasto velocità dondolamento +/-
- 3. Spie luminose oscillazione
- 4. Tasto ON/OFF ninnenanne
- 5. Tasto cambio ninnenanne
- 6. Tasto di regolazione del volume audio
- 7. Tasto timer e rilevatore di movimenti

Input: 100-240 V~50/60 Hz • **Output:** 6V/1A. Funciona con 4 pile LR14 1,5V (non fornite).

PT. COMPOSIÇÃO

Esquema geral

- a. Sentada
- b. Forro
- c. Botão de regulação da inclinação
- d. Pé
- e. Barra de brinquedos
- f. Testeira
- g. Cinto de segurança
- h. Correias para as costas

- i. Correias para a cintura
- j. Separador de pernas
- k. Cabo e transformador (ligação a uma tomada elétrica)
- l. Jaque de entrada
- m. Caixa para pilhas
- n. Botão de desmontagem da base
- o. Fechoa
- p. Base

Base

- 1. Botão liga/desliga
- 2. Botão das velocidades de balanço +/-
- 3. Luzes de balanço
- 4. Botão ON/OFF das canções de embalar
- 5. Botão de alteração da canção de embalar
- 6. Botão de ajuste do volume sonoro
- 7. Botão Timer e sensor de movimentos

Entrada: 100-240 V~50/60 Hz • **Saída:** 6V/1A. Funciona com 4 pilhas LR14 1,5V (não fornecidas).

ČZ. SLOŽENÍ

Všeobecné schéma

- a. Sedátko
- b. Potah
- c. Tlačítko nastavení sklonu
- d. Noha
- e. Hrazdička s hračkami
- f. Podhlavník
- g. Bezpečnostní popruhy
- h. Ramenní popruhy

- i. Břišní popruhy
- j. Meziinožní pás
- k. Kabel a adaptér (pro připojení k síti)
- l. Port jack
- m. Prostor na baterie
- n. Tlačítko odpojení podstavce
- o. Páčka
- p. Podstavec

Podstavec

- 1. Tlačítko zapnout/vypnout
- 2. Tlačítko rychlosti houpaní +/-
- 3. Světelné kontrolky houpaní
- 4. Tlačítko ON/OFF ukolébavek
- 5. Tlačítko změny ukolébavky
- 6. Tlačítko nastavení hlasitosti
- 7. Tlačítko časovače a detektoru pohybu

Vstup: 100-240 V~50/60 Hz • **Výstup:** 6V/1A. Napájení: 4 baterie LR14 1,5V (nejsou součástí balení).

HU. TARTOZÉKOK

Általános séma

- a. Szék
- b. Védőhuzat
- c. Dőlésbeállítás gomb
- d. Láb
- e. Játékbordá
- f. Fejtámla
- g. Biztonsági öv
- h. Váll heveder

- i. Derék heveder
- j. Lábközi heveder
- k. Kábel és adapter (hálózati csatlakozó)
- l. Jack-port
- m. Elemdoboz
- n. Alap leszerelésére szolgáló gomb
- o. Lakat
- p. Alap

Alap

- 1. Indító/leállító gomb
- 2. Hintázási sebesség +/- beállítógombja
- 3. Hintázást jelző fényjelző
- 4. Altatódal be-/kikapcsoló gombja
- 5. Altatódal váltógombja
- 6. Hangerőszabályozó gomb
- 7. Időzítő és mozgásérzékelő gomb

100–240 V-os ~50/60 Hz-es bemenet • 6 V-os/1 A-es kimenet. 4 darab LR14 1,5V-os elemmel működik (nem tartozék).

RO. ALCĂTUIRE

Componente

- a. Șezut
- b. Husă
- c. Buton de reglare a înclinării
- d. Picior
- e. Bară pentru jucării
- f. Tetieră
- g. Chingi de siguranță
- h. Curele pentru umeri

- i. Curele centură
- j. Curele pentru despărțirea picioarelor
- k. Cablu și adaptor (conexiune la rețea)
- l. Port tip Jack
- m. Compartiment pentru baterii
- n. Buton de demontare a bazei
- p. Sistem de blocare
- o. Bază

Bază

- 1. Buton pornire/oprire
- 2. Buton pentru viteza balansării +/-
- 3. LED indicator legănare
- 4. Buton ON/OFF (pornire/oprire) pentru cântecele de leagăn
- 5. Buton de schimbare a cântecelor de leagăn
- 6. Buton de reglare a volumului sonor
- 7. Buton temporizator și detector de mișcări

Intrare de: 100-240 V~50/60 Hz • **Leșire de** 6V/1A. Funcționează cu 4 baterii LR14 1,5V (nu sunt incluse).

SE. KONSTRUKTION

Översiktsbild

- a. Stol
- b. Överdrag
- c. Knappar för att justera lutningen
- d. Fot
- e. Lekbåge
- f. Nackkudde
- g. Sele
- h. Axelremmar

- i. Livremmar
- j. Gren
- k. Sladd och adapter (ansluts till vägguttag)
- l. Jack
- m. Batteridosa
- n. Knapp för att demontera sockeln
- o. Spärr
- p. Sockel

Socketl

- 1. Start/stopp-knapp
- 2. Gunghastighetsknapp +/-
- 3. Gungningsindikator
- 4. Knapp för vaggvisa PÅ/AV
- 5. Knapp för att byta vaggvisa
- 6. Volyminställningsknapp
- 7. Timer- och rörelsedetekteringsknapp

Matningsström: 100-240 V~50/60 Hz • **Utström:** 6V/1A. Fungerar med 4 batterier LR14 1,5 V (medföljer ej).

الأجزاء .AR

- | | | |
|--------------------------------|--|--------------------|
| قاعدة | i. أحزمة البطن | المخطط العام |
| 1. زر التشغيل/التوقف | ز. فاصل الساقين | a. مقعد |
| 2. مفتاح سرعات التآرجح +/- | k. كابل اس ب واملوآتم (مأخذ التوصيل الرئيسي) | b. غلاف |
| 3. أضواء مؤشر الهمز | l. منفذ اتصال | c. مفتاح ضبط الميل |
| 4. مفتاح تشغيل/إيقاف التهويدات | m. مكان البطاريات | d. رجل |
| 5. مفتاح تغيير التهويدة | n. مفتاح فك القاعدة | e. قوس ألعاب |
| 6. مفتاح ضبط المستوى الصوتي | o. القف | f. وسادة داعمة |
| 7. مفتاح المؤقت وكاشف الحركة | p. قاعدة | g. مريط الأمان |
| | | h. أحزمة الكتف |

تيار الدخل 100-240 فولت-50/60 هرتز • تيار الخرج 6 فولت/1 أمبير. يعمل بـ 4 بطاريات LR14 1.5V (غير مرفقة بالمنتج)

A.

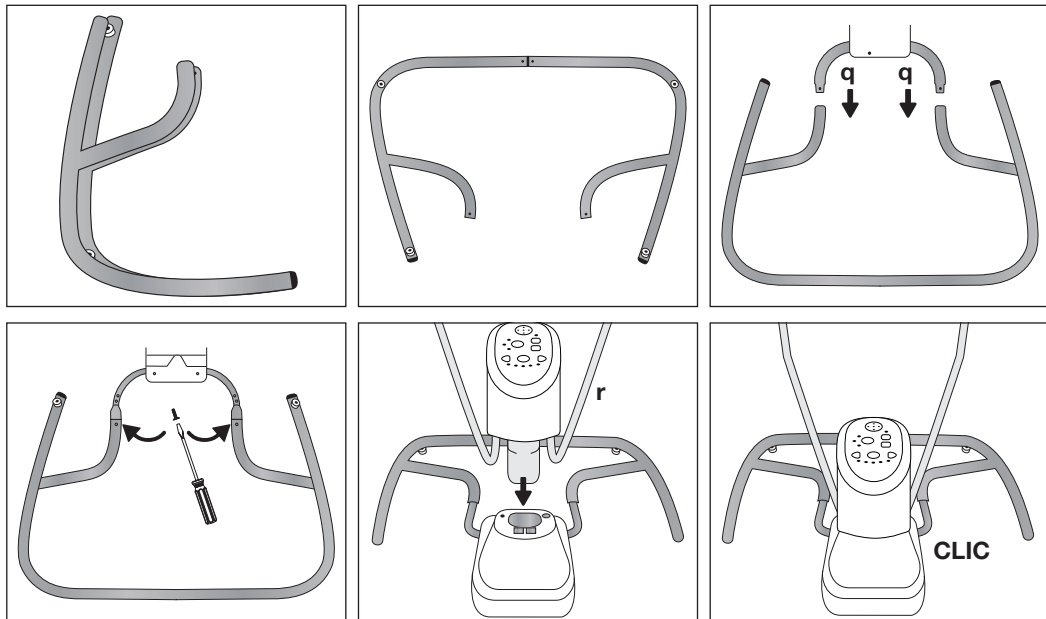

FR. ASSEMBLAGE BASE

- Dépliez le pied.
- Retournez le pied.
- Insérez les deux parties **(q)** dans le pied et vissez les deux parties (2 vis fournies).
- Assemblez le boîtier électronique **(r)** avec la base jusqu'à entendre un « clic ».

DE. MONTAGE DER BASIS

- Falten Sie das Fußgestell auseinander.
- Drehen Sie das Fußgestell um.
- Stecken Sie die zwei Teile **(q)** in das Fußgestell und schrauben Sie die beiden Teile fest (2 Schrauben werden mitgeliefert).
- Montieren Sie das Elektronikgehäuse **(r)** an der Basis, bis Sie einen „Klick“ hören.

ES. MONTAJE DE LA BASE

- Despliegue la pata.
- Dele la vuelta a la pata.
- Inserte las dos partes **(q)** en la pata y fíjelas con tornillos (2 tornillos incluidos).
- Monte el cajetín electrónico **(r)** con la base hasta oír un «clic».

PT. MONTAGEM DA BASE

- Estenda o pé.
- Vire o pé ao contrário.
- Insira as duas partes **(q)** no pé e aparafuse-as (2 parafusos incluídos).
- Monte a caixa eletrónica **(r)** na base até ouvir um “clique”.

EN. BASE ASSEMBLY

- Fold out the stand.
- Turn the stand over.
- Insert the two parts **(q)** into the stand and screw them in (2 screws supplied).
- Assemble the electronic unit **(r)** with the base until you hear a “click”.

NL. ASSEMBLAGE VOETSTUK

- Klap de voet uit.
- Keer de voet om.
- Steek beide delen **(q)** in de voet en schroef beide delen vast (2 meegeleverde schroeven).
- Assembleer het elektronische kastje **(r)** met het voetstuk totdat u een “klik” hoort.

IT. ASSEMBLAGGIO BASE

- Aprire il piedistallo.
- Capovolgere il piedistallo.
- Inserire le due parti **(q)** nel piedistallo e avvitare le due parti (2 viti fornite).
- Assemblare l'unità elettronica **(r)** con la base finché non si sente un “clic”.

CZ. SLOŽENÍ PODSTAVCE

- Rozložte nohu.
- Otočte nohu.
- Vsuňte oba díly **(q)** do nohy a utáhněte je (2 šrouby jsou součástí dodávky).
- Spojte elektronickou skříňku **(r)** s podstavcem, dokud neuslyšíte „cvak“.

HU. ALAP ÖSSZESZERELÉSE

- Hajtsa ki a lábát.
- Fordítsa meg a lábát.
- Illessze be a két részt **(q)** a lábba, majd rögzítse a két részt csavarral (2 csavar mellékelve).
- Szerelje az elektronikai dobozt **(r)** az alapra, amíg egy kattánás nem hallható.

SE. MONTERING AV SOCKELN

- Fäll ut foten.
- Vänd foten.
- För in de två delarna **(q)** i foten och skruva åt de två delarna (2 skruvar medföljer).
- Montera elektronikdosan **(r)** på foten så att det klickar till.

RO. ASAMBLAREA BAZEI

- Depliați piciorul.
- Întoarceți piciorul.
- Introduceți cele două părți **(q)** în picior și fixați cu șuruburi cele două părți (2 șuruburi furnizate).
- Asamblați cutia electronică **(r)** cu baza până când auziți un clic.

تركيب القاعدة .AR

- انشر الرجل.
- اقلب الرجل.
- أدخل الجزئين **(q)** في الرجل ثم شدّ الجزئين (مسماران مرفقان بالمنتج).
- ركب العلبة الإلكترونية **(r)** على القاعدة إلى أن تسمع صوت طرقة «Clic».

B.

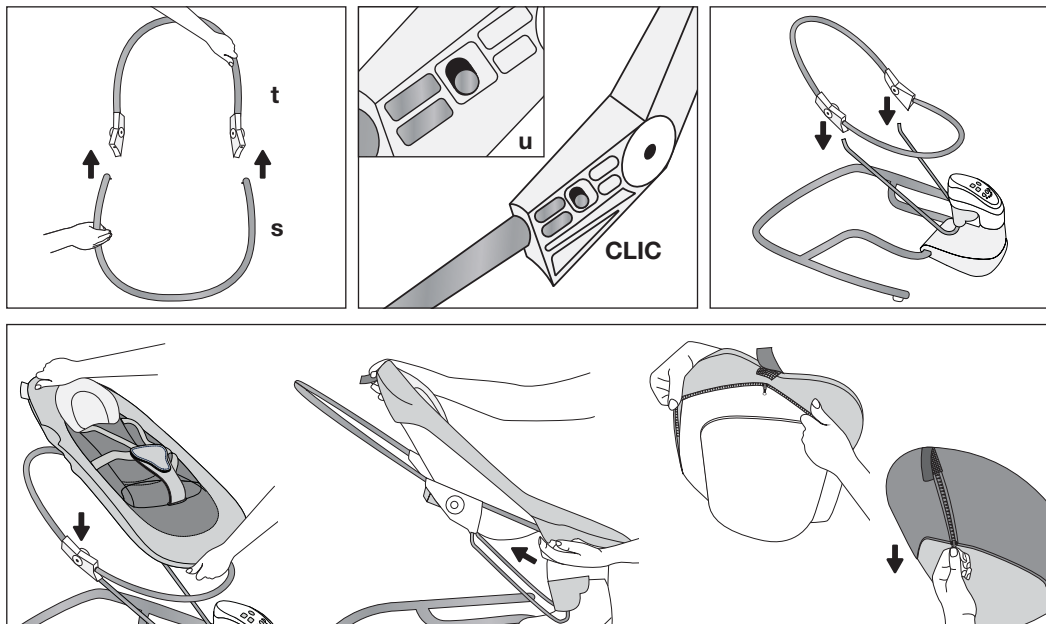

FR. ASSEMBLAGE ASSISE & HOUSSE

Constitution de l'assise

- Assemblez l'arc en métal **(s)** avec l'arc **(t)** dans le bon sens. Les 2 boutons à pressions doivent s'encastrent dans les 2 trous prévus à cet effet **(u)**.
- Placez l'assise au dessus de la base de la balancelle.
- Encastrez l'assise dans les tiges de la base.

Installation et retrait de la housse

- **Pour l'installation** : relevez le dossier vers le haut, insérez en premier le bas de la housse sur l'assise puis le haut en ouvrant au préalable le zipper puis en le refermant.
- **Pour le retrait** : inclinez le dossier vers le haut, ouvrez le zipper sous la housse. Ôtez la housse.

EN. SEAT & COVER ASSEMBLY

Assembly of the seat

- Assemble the metal arc **(s)** with arc **(t)** in the right direction. The 2 press-studs must be inserted into the 2 holes provided for this purpose **(u)**.
- Place the seat above the base of the cradle swing.
- Insert the seat into the rods of the base.

Putting the cover on and taking it off

- **To put it on**: tip the backrest upwards, first insert the bottom of the cover onto the seat then the top by opening the zipper then closing it.
- **To take it off**: Tip the backrest upwards, open the zipper under the cover. Remove the cover.

DE. MONTAGE VON SITZ & ÜBERZUG

Zusammenbau des Sitzes

- Verbinden Sie den Metallbogen **(s)** mit dem Bogen **(t)** in der richtigen Richtung. Die 2 Drucktasten müssen in die 2 dafür vorgesehenen Öffnungen **(u)** gesteckt werden.
- Setzen Sie den Sitz auf die Basis der Babywippe.
- Stecken Sie den Sitz auf die Stäbe der Basis.

Anbringen und Abnehmen des Überzugs

- **Zum Anbringen:** Kippen Sie die Rückenlehne nach oben. Öffnen Sie den Reißverschluss und schieben Sie zuerst die Unterseite des Überzugs über den Sitz und danach die Oberseite. Danach schließen den Reißverschluss wieder.
- **Zum Abnehmen:** Kippen Sie die Rückenlehne nach oben und öffnen Sie den Reißverschluss auf der Unterseite des Überzugs. Nehmen Sie den Überzug ab.

ES. MONTAJE DEL ASIENTO Y DE LA FUNDA

Composición del asiento

- Monte el arco de metal **(s)** con el arco **(t)** en el sentido correcto. Los automáticos deben encajar en los 2 orificios previstos para ello **(u)**.
- Coloque el asiento sobre la base del balancín.
- Encaje el asiento en las varillas de la base.

Montaje y desmontaje de la funda

- **Para el montaje:** incline el respaldo hacia arriba, inserte primero la parte inferior de la funda en el asiento y luego la parte superior abriendo previamente la cremallera y a continuación cerrándola.
- **Para el desmontaje:** incline el respaldo hacia arriba, abra la cremallera situada bajo la funda. Retire la funda.

PT. MONTAGEM DO ASSENTO E CAPA

Constituição do assento

- Monte o arco de metal **(s)** com o arco **(t)** no sentido correto. Os 2 botões de pressão devem encastrar-se nos 2 orifícios previstos para este efeito **(u)**.
- Coloque o assento sobre a base do baloço.
- Encastre o assento nas hastes da base.

Instalação e remoção da capa

- **Para ligar:** incline o encosto para cima e insira primeiro a parte inferior da capa sobre o assento, seguida da parte superior, abrindo previamente o fecho de correr e depois voltando a fechá-lo.
- **Para descolar:** incline o encosto para cima e abra o fecho de correr por baixo da capa. Remova a capa.

HU. AZ ÜLÉS ÉS HUZAT ÖSSZEÁLLÍTÁSA

Az ülés szerkezete

- Szerelje a fémívet **(s)** az ívhez **(t)** a megfelelő irányban. A 2 kapocsnak illeszkednie kell az erre a célra biztosított 2 nyílásba **(u)**.
- Helyezze az ülést a hinta alapja fölé.
- Illesse az ülést az alap rúdjaiba.

A huzat felhelyezése és eltávolítása

- **A felhelyezéshez:** döntse a háttámlát felfelé, a cipzár előzetes kihúzásával, majd behúzásával illesse előbb a huzat alsó részét, majd a felső részét az ülésre.
- **Az eltávolításhoz:** döntse a háttámlát felfelé, majd húzza ki a huzat alatti cipzár. Vegye le a huzatot.

SE. MONTERING SITS OCH ÖVERDRAG

Hopsättning av sitsen

- Montera ihop metallbågen **(s)** med bågen **(t)** åt rätt håll. De 2 tryckknapparna ska passa in i de 2 avsedda hålen **(u)**.
- Placera sitsen över babysittrens sockel.
- Trä på sätet på sockelns stänger.

Sätta på och plocka av överdraget

- **För att sätta på:** luta ryggstödet uppåt, trä först på överdragets nedre del över sitsen och sedan överdelen efter att ha öppnat blixtlåset och stäng sedan detta.
- **För att plocka av:** luta ryggstödet uppåt, öppna blixtlåset under överdraget. Plocka bort överdraget.

NL. ASSEMBLAGE ZITTING & HOES

Het in elkaar zetten van de zitting

- Assembleer de metalen boog **(s)** en de boog **(t)** in de juiste richting. De 2 drukknoppen moeten in de 2 hiervoor bedoelde gaten **(u)** geduwd worden.
- Plaats de zitting boven het voetstuk van het schommelstoeltje.
- Steek de zitting in de stangetjes van het voetstuk.

Installatie en verwijdering van de hoes

- **Om aan te brengen:** klap de rugleuning naar boven, plaats eerst de onderkant van de hoes op de zitting en daarna de bovenkant, waarbij u van tevoren de rits geopend heeft en daarna sluit.
- **Om weg te nemen:** klap de rugleuning naar boven, open de rits onder de hoes. Verwijder de hoes.

IT. ASSEMBLAGGIO SEDUTA & FODERA

Costituzione della seduta

- Assemblare l'arco in metallo **(s)** con l'arco **(t)** nella direzione giusta I 2 bottoni a pressione devono incastrarsi negli appositi 2 fori **(u)**.
- Mettere la seduta al di sopra della base dell'altalena
- Incastrare la seduta nelle aste della base.

Inserimento e rimozione della fodera

- **Per l'inserimento:** inclinare lo schienale verso l'alto, inserire innanzitutto la parte inferiore della fodera sulla seduta poi la parte superiore aprendo preventivamente la zip e poi richiudendola.
- **Per la rimozione:** inclinare lo schienale verso l'alto, aprire la zip sotto la fodera. Togliere la fodera.

CZ. MONTÁŽ SEDÁTKA A POVLAKU

Složení sedátka

- Spojte ve správném směru kovový oblouk **(s)** s obloukem **(t)**. 2 patentní knoflíky musí zapadnou do 2 příslušných otvorů **(u)**.
- Umístěte sedátko nad podstavec houpačky.
- Zapustěte sedátko na drůky podstavce.

Natáhnutí a stáhnutí povlaku

- **Pro uložení:** nakloňte záđovou opěrku nahoru, otevřete zip povlaku, nasuňte spodní část povlaku na sedátko a poté na horní část, zavřete zip.
- **Pro odstranění:** nakloňte záđovou opěrku nahoru a otevřete zip pod povlakem. Stáhněte povlak.

RO. ASAMBLAREA ȚEZUTULUI ȘI HUSEI

Structura husei

- Asamblați arcul din metal **(s)** cu arcul **(t)** în sensul corespunzător. Cele 2 capse trebuie să se încadreze în cele 2 orificii prevăzute în acest scop **(u)**.
- Plasați țezutul deasupra bazei balansoarului.
- Încadrați țezutul în țielele de la bază.

Punerea și scoaterea husei

- **Pentru introducere:** Înclinați spătarul în sus, plasați mai întâi baza husei pe țezut, apoi partea de sus, deschizând în prealabil fermoarul, apoi închizându-l.
- **Pentru a scoate husa:** Înclinați spătarul în sus, deschideți fermoarul de sub husă. Ridicați husa.

تركيب المقعد والغلاف

مكونات المقعد

- ركب القوس المعدني **(s)** على القوس **(t)** في الاتجاه الصحيح. يجب أن يدخل مفتاحا الضغط في الفتحتين المخصصتين لهذا الغرض **(u)**.
- ضع المقعد فوق قاعدة الأرجوحة.
- أدخل المقعد في أوتاد القاعدة.

وضع ونزع الغلاف

- للموضع: أمل مسند الظهر إلى الأعلى ثم أدخل أولا أسفل الغلاف في المقعد ثم في الأعلى مع فتح الزمام المنزلق مسبقا ثم غلقه.
- للمنزع: أمل مسند الظهر إلى الأعلى ثم افتح الزمام المنزلق الموجود أسفل الغلاف. انزع الغلاف.

C.

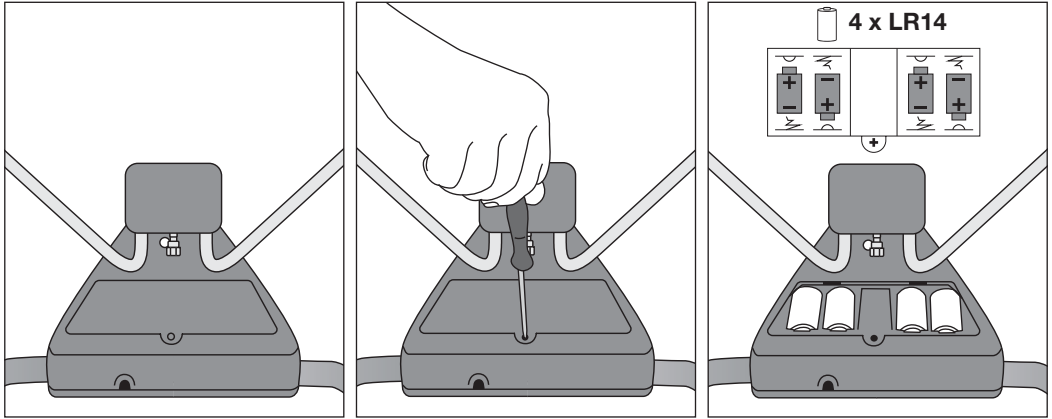

FR. MISE EN TENSION

Branchement sur secteur

- Insérez le câble (k) dans le port jack (l).

Fonctionnement avec piles (non fournies)

- Munissez-vous d'un tournevis cruciforme (non fourni).
- Ouvrez le boîtier piles (m).
- Insérez les piles dans le bon sens de polarité. Référez le boîtier piles (m).

DE. SPANNUNGSZUSCHALTUNG

Netzbetrieb

- Kabel (k) an den Anschlussbuchse (l) anschließen.

Batteriebetrieb (Batterien nicht inklusive)

- Kreuzschraubenzieher (nicht inklusive) zur Hilfe nehmen.
- Batteriefach (m) öffnen.
- Batterien unter Beachtung der Polarität einsetzen.
- Batteriefach (m) wieder schließen.

ES. PUESTA EN TENSIÓN

Conexión al sector

- Introduzca el cable (k) en el puerto jack (l).

Funcionamiento con pilas (no proporcionadas)

- Equipese de un destornillador cruciforme (no proporcionado).
- Abra la caja de pilas (m).
- Introduzca las pilas en el buen sentido de la polaridad.
- Vuelva a cerrar la caja de pilas (m).

PT. LIGAR

No gabinete

- Insira o cabo (k) na Jaque de entrada (l).

Funcionamento com pilhas (não fornecidas)

- Tenha em mãos uma chave de fenda (não fornecida).
- Abra a caixa de pilhas (m).
- Insira as pilhas no sentido correto do pólo. Feche a caixa de pilhas (m).

HU. FESZÜLTÉS ALÁ HELYEZÉS

Hálózatra kapcsolás

- Helyezze be az kábelt (k) a Jack-port (l).

Elemmel működtetés (nem tartozék)

- Használjon egy csillag csavarhúzózt (nem tartozék).
- Nyissa ki az elemdobozt (m).
- Helyezze be az elemeket a megfelelő polaritásba. Zárja be az elemdobozt (m).

EN. SWITCHING ON

Connection to the mains

- Insert the cable (k) in the jack port (l).

Working with batteries (not supplied)

- Provide yourself with a crosshead screwdriver (not supplied).
- Open the battery housing (m).
- Insert the batteries respecting the polarity. Reclose the battery housing (m).

NL. ONDER STROOM ZETTEN

Aansluiting op het lichtnet

- De kabel (k) in de jack poort (l) doen.

Werk op batterijen (niet bijgeleverd)

- Neem een kruiskopschroevendraaier (niet bijgeleverd).
- De batterijbehuizing (m) openen.
- De batterijen invoegen; denk hierbij om de polariteit. De batterijbehuizing (m) weer sluiten.

IT. MESSA SOTTO TENSIONE

Allacciamento alla rete

- Inserite il cavo (k) nella porta Jack (l).

Funzionamento con pile (non fornite)

- Munitevi di un cacciavite cruciforme (non fornito).
- Aprite il vano delle pile (m).
- Inserite le pile rispettando la polarità. Richiudete il vano delle pile (m).

CZ. NAPĀJENÍ

Připojení do sítě

- Vložte kabel (k) do port jack (l).

Funkce na baterie (nejsou součástí balení)

- Použijte křížový šroubovák (není součástí balení).
- Otevřete prostor pro baterie (m).
- Vložte baterie ve správném směru polarity. Zavřete prostor pro baterie (m).

RO. PORNIREA LEAGANULUI

Conectarea la priză

- Introduceți cablul (k) în mufa port tip Jack (l).

Funcționarea cu baterii (nu sunt incluse)

- Utilizați o șurubelniță cruciformă (nu este inclusă).
- Deschideți compartimentul pentru baterii (m).
- Introduceți bateriile respectând polaritatea indicată. Închideți capacul compartimentului pentru baterii (m).

SE STRÖMSÄTTNING

Anslutning till elnätet

- Anslut sladden (k) till jacket (l).

Batteridrift (batterier medföljer ej)

- Ha en stjärnmejsel till hands (medföljer ej).
- Öppna batteridosan (m).
- Sätt in batterierna åt rätt håll. Stäng batteridosan (m).

.AR. التشغيل

وصل الجهاز بالمأخذ الرئيسي

- ضع كابل (k) في بوابة اتصال الصغيرة (l).
- العمل مع البطاريات (غير موردة مع الجهاز)
- حضر مفك بطريوش (غير مورد مع الجهاز).
- افتح مكان البطارية (m).
- ضع البطاريات مع مراعاة القطبية. أغلق مكان البطارية (m).

D.

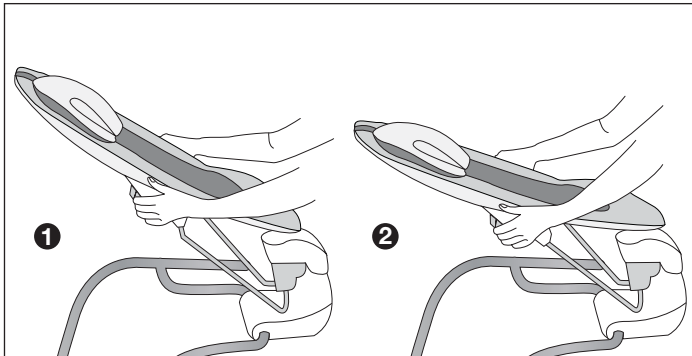
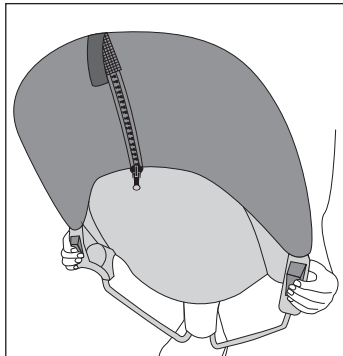

FR. INCLINAISON

- Appuyez simultanément sur les 2 boutons d'inclinaison (c) pour relever et baisser le haut de l'assise.
- Vous pouvez ajuster sur 2 positions seulement.

EN. RECLINING

- Press on the 2 reclining buttons (c) at the same time to raise and lower the top of the seat.
- You can adjust to 2 positions only.

DE. POSITIONEN

- Drücken Sie gleichzeitig die 2 Neigungstasten (c), um das Oberteil des Sitzes hochzuziehen oder nach unten zu schieben.
- Sie können ihn nur auf 2 Positionen verstellen.

NL. VERSTELLING

- Druk tegelijkertijd op de 2 knoppen voor de schuine stand (c) om de bovenkant van de zitting omhoog en omlaag te brengen.
- U kunt slechts op 2 standen bijstellen..

ES. INCLINACIÓN

- Presione simultáneamente los 2 botones de inclinación (c) para elevar o bajar la parte superior del asiento.
- Solo puede ajustar 2 posiciones.

IT. INCLINAZIONE

- Premere contemporaneamente i 2 bottoni di inclinazione (c) per sollevare e abbassare la parte superiore della seduta.
- La si può regolare solo su 2 posizioni.

PT. INCLINAÇÃO

- Prima simultaneamente os 2 botões de inclinação (c) para subir e descer a parte superior do encosto.
- Existem apenas 2 posições de ajuste.

CZ. SKLON

- Stiskněte zároveň 2 tlačítka nastavení sklonu (c) a horní část sedátka zdvihnete nebo snižte.
- Nastavení je možné pouze ve 2 polohách.

HU. BILLENTÉS

- Nyomja meg egyszerre a 2 dőlésbeállítás gombot (c) az ülés felső részének emeléséhez és leengedéséhez.
- Kizárólag 2 pozíció beállítása lehetséges.

RO. INCLINARE

- Apăsatiți simultan cele 2 butoane de înclinare (c) pentru a ridica și a coborî partea de sus a șezutului.
- Puteți regla doar 2 poziții.

SE. LUTNING

- Tryck samtidigt på de 2 lutningsknapparna (c) för att rätta på sätets övre del eller sänka ned denna.
- Du kan endast ställa ryggstödet i 2 lägen.

.AR. الميل

- اضغط بالتزامن على مفتاحي الإمالة (c) لرفع وخفض أعلى المقعد.
- يمكنك الضبط على وضعيتين فقط.

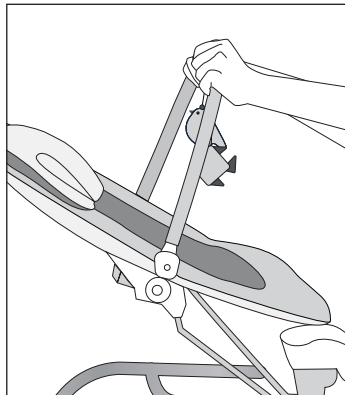

FR. ARCHE D'ÉVEIL

- Insérez l'arche d'éveil **(e)** dans sa base.
- Ajustez l'arche d'éveil **(e)** dans la position souhaitée.
- Pour retirer l'arche d'éveil **(e)**, tirez la vers vous.

DE. AUFWACHBOGEN

- Schieben Sie den Aufwachbogen **(e)** in seine Basis ein.
- Richten Sie den Aufwachbogen **(e)** in der gewünschten Stellung ein.
- Zum Abnehmen des Spielbogens **(e)** ziehen Sie ihn zu sich her.

ES. ARCO DE JUEGOS

- Instale el arco de juegos **(e)** en su base.
- Ajuste el arco de juegos **(e)** en la posición deseada.
- Para retirar el arco de juego **(e)**, tire de él hacia usted.

PT. BARRA DE BRINQUEDOS

- Inserir a barra de brinquedos **(e)** na sua base.
- Regular a barra de brinquedos **(e)** à posição desejada.
- Para remover o arco de atividade **(e)**, puxe-o na sua direção.

HU. JÁTÉKBORDA

- Illéssze be a játékbordát **(e)** az alapegységbe.
- Állítsa be a játékbordát **(e)** az óhajtott pozícióba.
- Az eltávolításához húzza maga felé a játékvét **(e)**.

SE. LEKBÅGE

- Skjut in lekbågen **(e)** i sockeln.
- Ställ lekbågen **(e)** i önskad position.
- För att avlägsna lekbågen **(e)**, dra den mot dig.

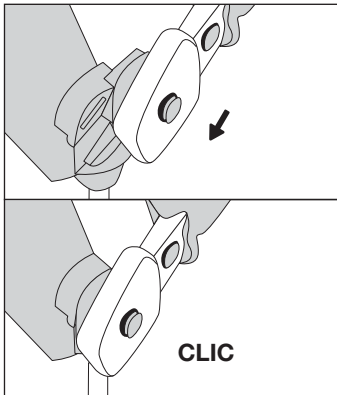

EN. ACTIVITY ARCH

- Insert the activity arch **(e)** into its base.
- Adjust the activity arch **(e)** to the required position.
- To remove the activity arch **(e)**, pull it towards you.

NL. ACTIVITY-BOOG

- Bevestig de activity-boog **(e)** in de voorziene houder.
- Stel de activity-boog **(e)** in de gewenste stand.
- Voor het verwijderen van de speelboog **(e)** trekt u deze naar u toe.

IT. BARRA PORTAGIOCHI

- Inserire la barra portagiochi **(e)** nella sua base.
- Regolare la barra portagiochi **(e)** nella posizione desiderata.
- Per togliere l'arco multisensoriale **(e)**, tirarlo verso di sé.

CZ. HRAZDIČKA S HRAČKAMI

- Vložte hrazdičku s hračkami **(e)** do její báze.
- Nastavte hrazdičku s hračkami **(e)** do požadované polohy.
- Hrací hrazdičku **(e)** sundáte jejím zatažením směrem k vám.

RO. BARĂ PENTRU JUCĂRII

- Introduceți bara pentru jucării **(e)** în baza corespunzătoare.
- Reglați bara pentru jucării **(e)** în poziția dorită.
- Pentru a scoate bara de jucării **(e)**, trageți-o spre dvs.

AR. قوس الألعاب

- أدخل قوس الألعاب **(k)** في قاعدته.
- اضبط قوس الألعاب **(k)** في الوضعية المرغوبة.
- لنزع قوس الألعاب **(e)**، اسحبه نحوك.

F.

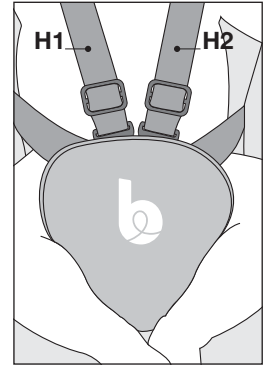
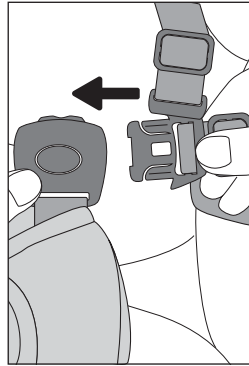
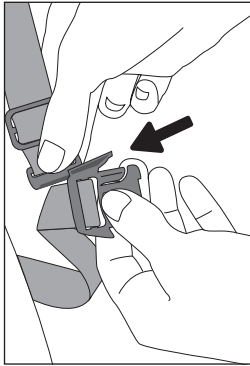
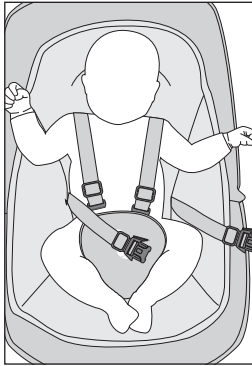

FR. HARNAIS DE SÉCURITÉ

- Assemblez les sangles d'épaule (h), avec les sangles de ceinture (i).
- Insérez les sangles assemblées (h et i) dans le harnais de l'entrejambe (j) jusqu'à entendre un « clic ».
- Le harnais doit-être ajusté en fonction de la taille de l'enfant, avec les boucles de réglage H1 et H2.

DE. SICHERHEITSGESCHIRR

- Fügen Sie die Schultergurte (h) mit den Bauchgurten (i) zusammen.
- Schieben Sie die zusammengesetzten Gurt (h und i) in das Geschirr zwischen den Beinen (j) ein, bis Sie ein „Klicken“ hören.
- Der Gurt muss entsprechend der Größe des Kindes mit den Einstellschnallen H1 und H2 angepasst werden.

ES. ARNÉS DE SEGURIDAD

- Una los cinturones de los hombros (h), con los cinturones de la cintura (i).
- Introduzca los cinturones acoplados (h y i) en el arnés de la entrepierna (j) hasta que note un «clic».
- El arnés debe ajustarse en función de la altura del niño, con las hebillas de ajuste H1 y H2.

PT. CINTO DE SEGURANÇA

- Montar as correias para as costas (h) com aquelas da cintura (i).
- Inserir as correias montadas (h e i) entre a armação do separador de pernas (j) até ouvir-se um «click».
- O arnés deve ser ajustado em função do tamanho da criança utilizando as fivelas de regulação H1 e H2.

HU. BIZTONSÁGI ÖV

- Illesse egyve a váll hevedereket (h) a derék hevederekkel (i).
- Dugja be az összehesztett hevedereket (h et i) a lábközi hevederbe (j) amíg egy kattánást hall.
- Az övet a gyermek mérete szerint kell beállítani a H1 és H2 beállítható csatok segítségével.

SE. SELE

- Sätt ihop axelremmarna (h) med livremmarna (i).
- För in de hopkopplade remmarna (h och i) i grenselen (j) så att det klickar till.
- Selen ska justeras efter barnets längd, med hjälp av spännena H1 och H2.

EN. SAFETY HARNESS

- Attach the shoulder straps (h) to the belt straps (i).
- Insert the assembled straps (h and i) into the crotch harness (j) until you hear a click
- The harness must be adjusted according to the size of the child, using adjustment buckles H1 and H2.

NL. VEILIGHEIDSGORDEL

- Assembleer de schouderriemen (h), met de gordelriemen (i).
- Steek de geassembleerde riemen (h en i) in de gordel tussen de benen (j) tot u een «klik» hoort.
- De gordel moet aan de lengte van het kindje worden aangepast, met behulp van de gespen H1 en H2.

IT. IMBRACATURA DI SICUREZZA

- Assemblare le cinghie per le spalle (h) con quelle della cintura (i).
- Inserire le cinghie assemblate (h e i) tra l'imbracatura dello spartigambe (j) fino a sentire un «clic».
- L'imbracatura deve essere adattata in funzione della corporatura del bambino, con le fibbie di regolazione H1 e H2.

CZ. BEZPEČNOSTNÍ POPRUHY

- Sestavte ramenní popruhy (h) s břišním pásem (i).
- Vložte sestavené popruhy (h a i) mezi zajišťovací prvek mezinožního pásu (j) až dokud neuslyšíte zacvaknutí «klik».
- Pomocí nastavovacích přezek H1 a H2 upravte bezpečnostní popruhy podle velikosti dítěte.

RO. CHINGI DE SIGURANȚĂ

- Asamblați curelele pentru umeri (m) cu cele ale centurii (n).
- Introduceți chingile asamblate (m e n) între cele pentru despărțirea picioarelor (o) până când auziți un un «clic».
- Hamul trebuie ajustat în funcție de mărimea copilului, cu cataramele de reglare H1 și H2.

AR. مربوط الأمان

- اربط أحزمة الكتف (h) بأحزمة البطن (i).
- أدخل الأحزمة المربوطة ببعضها (h و i) في مربوط فاصل الساقين (j) إلى أن تسمع صوت الإغلاق «طق».
- يجب ضبط وضعية المربوط حسب حجم الطفل، بواسطة حلقتي ضبط H1 و H2.

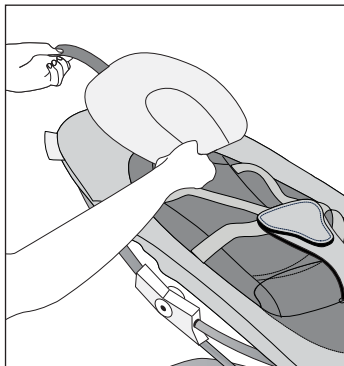

FR. TÊTIÈRE

- Ajustez à la bonne hauteur de tête de votre bébé, la tèteière **(f)** à l'aide du scratch prévu à cet effet.

DE. KOPFSTÜTZE

- Passen Sie die Kopfstütze **(f)** mit dem dafür vorgesehenen Klettverschluss an die Kopfhöhe Ihres Kindes an.

ES. COJÍN REPOSACABEZAS

- Ajuste el cojín reposacabezas **(f)** a la altura correcta de la cabeza de su bebé utilizando el velcro previsto para ello.

PT. TESTEIRA

- Ajuste a testeira **(f)** à altura adequada da cabeça do bebé utilizando o fecho Velcro previsto para esse efeito.

HU. FEJTÁMLA

- Állítsa a fejtámlát **(f)** a babája fejének megfelelő magasságra az erre a célra biztosított tépőzár segítségével.

SE. NACKKUDDE

- Justera nackkudden **(f)** till ditt barns huvudhöjd med hjälp av avsett kardborreband.

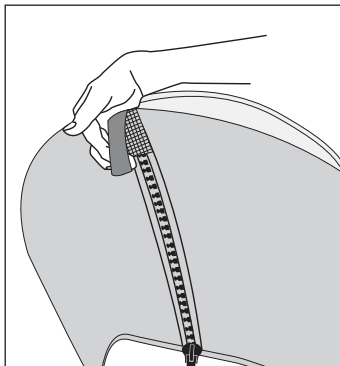

EN. HEADREST

- Adjust the headrest **(f)** to the height of your baby's head using the Velcro provided for this purpose.

NL. HOOFDSTEUN

- Pas de hoofdsteen **(f)** aan de juiste hoogte van het hoofdje van uw baby aan met behulp van de hiervoor bedoelde klittenband.

IT. POGGIATESTA

- Regolare il poggiatesta **(f)** all'altezza giusta per la testa del vostro bambino usando l'apposita chiusura a strappo.

CZ. PODHLAVNÍK

- Pomocí suchého zipu nastavte podhlavník **(f)** do správné výšky hlavičky vašeho miminka.

RO. TETIERĂ

- Ajustați tetiera **(f)** la înălțimea corespunzătoare capului bebelușului dvs., cu ajutorul benzii cu scai prevăzută în acest scop.

.AR. مسند الرأس

- اضبط وضعية مسند الرأس **(f)** حسب العلو المناسب لرأس الطفل بواسطة الشريط اللاصق المخصص لهذا الغرض.



- Mise en marche / arrêt • Starting / stopping • Ein- und Ausschalten
- Aan- en uit zetten • Puesta en marcha / parada • Messa in marcia / arresto
- Colocar em funcionamento / parar • Uvedení do chodu / vypnutí • Indítás / leállítás
- Pomire / oprire • Sätta på/stänga av • دةب ل ا / فاق ي ل ا

FR. Appuyez sur le bouton marche/arrêt (1).
EN. Press the start/stop button (1).
DE. Ein- / Austaste (1) drücken.
NL. Op de aan/uit knop (1) drukken.
ES. Pulse el botón marcha/parada (1).
IT. Premete il bottone marcia /arresto (1).

PT. Pressione o botão liga/desliga (1).
CZ. Stiskněte tlačítko zapnout/vypnout (1).
HU. Nyomja meg az indítás/leállítás gombot (1).
RO. Apăsați butonul pornire/oprire (1).
SE. Tryck på start/stopp-knappen (1).

AR. اضغط زر البدء/الإيقاف (1).

- Vitesse de balancement • Rocking speed • Wiegeggeschwindigkeit • Schommelsnelheid
- Velocidad de balanceo • Velocità di oscillazione • Velocidade do balanço • Rychlost houpání
- A hintázás sebessége • Viteza de legănare • Gungningshastighet • زه ل ا د ع ر س

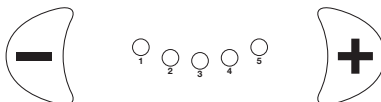

FR. Vérifiez que le loquet (o) est en position basse.
 Pour augmenter la vitesse de balancement, appuyez sur le bouton + (2).
 Pour diminuer la vitesse de balancement, appuyez sur le bouton - (2).
EN. Check the latch (o) is in the down position.
 To increase the rocking speed press the button + (2).
 To reduce the rocking speed press on the button - (2).
DE. Kontrollieren, dass der Verschluss (o) sich in der unteren Stellung befindet.
 Erhöhen der Wiegeggeschwindigkeit durch Druck auf Taste + (2).
 Verringern der Wiegeggeschwindigkeit durch Druck auf Taste - (2).
NL. Controleer of het knipslot (o) in de lage stand staat.
 Druk op de + knop (2) om de schommelsnelheid te verhogen.
 Druk op de - knop (2) om de schommelsnelheid te verlagen.
ES. Compruebe que el pestillo (o) esté en posición baja.
 Para aumentar la velocidad de balanceo, pulse el botón + (2).
 Para disminuir la velocidad de balanceo, pulse el botón - (2).

IT. Verificate che il chiavistello (o) sia in posizione "bassa".
 Per aumentare la velocità di oscillazione, premete il bottone + (2).
 Per diminuire la velocità di oscillazione, premete il bottone - (2).
PT. Verifique que la trava (o) esteja na posição baixa.
 Para aumentar a velocidade do balanço, pressione o botão + (2).
 Para diminuir a velocidade do balanço, pressione o botão - (2).
CZ. Zkontrolujte, zda je páčka (o) v dolní poloze.
 Pro zvýšení rychlosti houpání stlačte tlačítko + (2).
 Pro snížení rychlosti houpání stlačte tlačítko - (2).
HU. Ellenőrizze, hogy a zárólaték (o) alacsony pozícióban legyen.
 A hintázás sebességének növeléséhez, nyomja meg a + gombot (2).
 A hintázás sebességének csökkentéséhez, nyomja meg a, - gombot (2).
RO. Verificați că butonul pentru blocare (o) este orientat în jos.
 Pentru a crește viteza de legănare apăsați butonul + (2).
 Pentru a încetini legănarea apăsați butonul - (2).
SE. Kontrollera att spärren (o) är i neddraget läge.
 För att öka gungningshastigheten tryck på knappen + (2).
 För att minska gungningshastigheten tryck på knappen - (2).
 AR. تأكد أن السقاطة (o) في الوضعية السفلى.
 لزيادة سرعة الهز، اضغط على زر + (2).
 لخفض سرعة الهز، اضغط على زر - (2).



- Berceuses ON/OFF • Lullaby ON/OFF • Wiegenlieder ON/OFF
- Slaapliedjes ON/OFF • Canciones de cuna ON/OFF • Ninnenanne ON/OFF
- Ligar/desligar as canções de embalar • Ukolébavky ON/OFF • Altatódal be-/kikapcsolása
- Cântece de leagăn ON/OFF • Vaggvisa PÅ/AV • تاد ي وه ت ل ا فاق ي ل ا غ ي ش ت ح ا ت ف م

FR. Pour lancer les berceuses, appuyez sur le bouton music on/off (4).
EN. To play the lullabies, press the music on/off button (4).
DE. Zum Starten der Wiegenlieder drücken Sie die Taste Music on/off (4).
NL. Om de slaapliedjes te starten drukt u op de knop music on/off (4).
ES. Para activar las canciones de cuna pulse el botón music on/off (4).
IT. Per fare partire le ninnenanne premere il tasto music on/off (4).

PT. Para iniciar as canções de embalar, prima o botão Music on/off (4).
CZ. Ukolébavky spusťte zmáčknutím tlačítka Music on/off (4).
HU. Az altatódalok lejátszásához nyomja meg a be-/kikapcsoló gombot (4).
RO. Pentru a porni cântecele de leagăn, apăsați pe butonul de music on/off (muzică pornită/oprită) (4).
SE. För att starta vaggvisan tryck på knappen musik på/av (4).

AR. لتشغيل التهوديات، اضغط على مفتاح تشغيل/إيقاف الموسيقى (4).



- **Changement des berceuses & ajustement du volume de la berceuse**
 - **Change the lullabies & adjust the volume of the lullaby**
- **Wechsel der Wiegenlieder & Einstellen der Lautstärke der Wiegenlieder**
- **Veranderen van slaapliedje & Aanpassen van het volume van het slaapliedje**
- **Cambio de las canciones de cuna y ajuste del volumen de la canción de cuna**
 - **Cambio di ninnananna & regolazione del volume della ninnananna**
- **Alteração da canção de embalar & ajuste do volume da canção de embalar**
 - **Změna ukolébavky & Nastavení hlasitosti ukolébavky**
 - **Az altatódalok váltása és a hangerő szabályozása**
- **Schimbarea cântecelor de leagăn și reglarea volumului cântecului**
 - **Byta vaggvisa och justera vaggvisans volym**
 - **تغيير التهويدات وضبط المستوى الصوتي للتهويدة**

FR. Pour sélectionner la musique souhaitée, appuyez rapidement sur le bouton volume/select (5) ►►.
Pour régler le volume de la musique, appuyez plus longuement sur le bouton volume/select (6) ►►►.

EN. To select the tune desired rapidly press the volume/select button (5) ►►.
To set the volume of the music press the volume/select button longer (6) ►►►.

DE. Wahl der gewünschten Melodie durch kurzen Druck der Taste Lautstärke/Musikauswahl (5) ►►.
Einstellung der Lautstärke durch längeren Druck der Taste Lautstärke/Musikauswahl (6) ►►►.

NL. Om de gewenste melodie te selecteren, moet u snel op de knop volume/select (5) ►► drukken. Om het geluidsvolume in te stellen, moet u langere tijd op de knop volume/select (6) ►►► drukken.

ES. Para seleccionar la música deseada, pulse rápidamente el botón volumen/selección (5) ►►.
Para ajustar el volumen de la música, pulse más detenidamente el botón volumen/selección (6) ►►►.

IT. Per selezionare la musica preferita premete rapidamente il bottone volume/select (5) ►►.
Per regolare il volume della musica, premete più a lungo il bottone volume/select (6) ►►►.

PT. Para selecionar a música desejada, pressione rapidamente o botão volume/ select (5) ►►.
Para ajustar o volume da música, pressione mais longo o botão volume/select (6) ►►►.

CZ. Pro volbu požadované melodie stiskněte krátce tlačítko hlasitost/volba (5) ►►.
Pro nastavení hlasitosti melodie podržte déle tlačítko hlasitost/volba (6) ►►►.

HU. Az óhajtott zene kiválasztásához, nyomja meg röviden a hangerősség/select gombot (5) ►►.
A zene hangerősségének kiválasztásához, nyomja meg hosszabban a hangerősség/select gombot (6) ►►►.

RO. Pentru a alege melodia dorită, apăsați scurt butonul volum/select (5) ►►.
Pentru a regla volumul, apăsați lung butonul volum/select (6) ►►►.

SE. För att välja önskad musik tryck snabbt på volym/välj-knappen (5) ►►.
För att ställa in musikens volym gör ett långt tryck på volym/välj-knappen (6) ►►►.

AR. الاختيار الدرجة المطلوبة سريعا اضغط زر الدرجة/الختيار (5) ►►.
لتحديد درجة الموسيقى، اضغط زر الدرجة/الختيار مطوّل (6) ►►►.

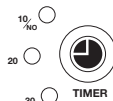

- **Minuterie • Timer • Zeitschaltuhr**
- **Tijdschakelaar • Minutero • Timer**
- **Temporizador • Časovač • Időmérő**
- **Setarea duratei de legănare • Timer • توقيت**

FR. Vérifiez que le loquet (o) est en position basse. Appuyez sur le bouton timer (7) et choisissez la durée souhaitée (10, 20, 30 min).

EN. Check the latch (o) is in the down position. Press the timer button (7) and choose the length required (10, 20, 30 minutes).

DE. Kontrollieren, dass der Verschluss (o) sich in der unteren Stellung befindet.
Drücken Sie die Timer-Taste (7) und wählen Sie die gewünschte Dauer (10, 20, 30 Min.).

NL. Controleren of het knipslot (o) in de lage stand staat.
Druk op de knop tijdschakelaar (7) en kies de gewenste tijdsduur (10, 20, 30 min).

ES. Compruebe que el pestillo (o) esté en posición baja.
Pulse el botón temporizador (7) y seleccione el tiempo que desee (10, 20, 30 min).

IT. Verificate che il chiavistello (o) sia in posizione "bassa".
Premere il tasto timer (7) e scegliere la durata desiderata (10, 20, 30 min).

PT. Verifique que a trava (o) esteja na posição baixa. Prima o botão Timer (7) e selecione a duração pretendida (10, 20, 30 min).

CZ. Zkontrolujte, zda je páčka (o) v dolní poloze. Stiskněte tlačítko časovače (7) a zvolte požadovanou dobu (10, 20, 30 min.).

HU. Ellenőrizze, hogy a zárólakat (o) alacsony pozícióban legyen.
Nyomja meg az időzítő gombot (7) és válassza ki a kívánt időtartamot (10, 20, 30 perc).

RO. Verificați că butonul pentru blocare (o) este orientat în jos.
Apăsați pe butonul de temporizare (7) și alegeți durata dorită (10, 20, 30 min.).

SE. Kontrollera att spärren (o) är i neddraget läge.
Tryck på timerknappen (7) och välj önskad tid (10, 20, 30 min.).

AR. افحص القفل (o) في وضع الأسفل.
اضغط على مفتاح المؤقت (7) واختر المدة المرغوبة (10, 20, 30 دقيقة).

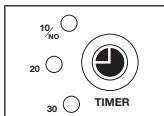

- Détecteur de mouvements • Movement detector • Bewegungsmelder
- Bewegingsdetecto • Detector de movimientos • Rivelatore di movimenti
- Detector de movimientos • Detektor pohybů • Mozgásérzékelő
- Detectorul de mișcare • Rörelsedetektor • ةكرحلا فشاك

FR. Appuyez sur le bouton timer (7) jusqu'à ce que la LED du haut s'allume pour enclencher le détecteur de mouvement (la balancelle berce votre bébé seulement quand il se met à bouger).

EN. Press the timer button (7) until the upper LED comes on to trigger the movement detector (the cradle swing rocks only when baby starts to move).

DE. Drücken Sie die Timer-Taste (7), bis die LED-Anzeige oben aufleuchtet, um den Bewegungssensor einzuschalten (die Schaukel wiegt Ihr Kind nur dann, wenn es beginnt, sich zu bewegen).

NL. Houd de knop tijdschakelaar (7) ingedrukt totdat de bovenste LED gaat branden om de bewegingsdetector in te schakelen (het schommelstoeltje wiegt uw baby alleen wanneer hij begint te bewegen).

ES. Pulse el botón temporizador (7) hasta que la LED de la parte superior se encienda para activar el detector de movimiento (el balancín balancea a su bebé solo cuando este empieza a moverse).

IT. Premere il tasto timer (7) finché il LED superiore non si accende per attivare il rivelatore di movimento (l'altalena culla il vostro bambino soltanto quando inizia a muoversi).

PT. Prima o botão Timer (7) até que o LED superior se acenda para acionar o sensor de movimento (o baloiço embala o bebé apenas quando ele se mexe).

CZ. Stiskněte tlačítko časovače (7) a podržte je stisknuté, dokud se nerozsvítí horní LED kontrolka, což označuje spuštění detektoru pohybu (houpačka kolébá vaše miminko pouze tehdy, když se začne pohybovat).

HU. A mozgásérzékelő aktiválásához tartsa lenyomva az időzítő gombot (7), amíg a felső részen található LED világítani kezd (a hinta csak akkor ringatja a babát, ha a baba mozogni kezd).

RO. Apăsăți pe butonul de temporizare (7) până când ledul din partea de sus se aprinde pentru a declanșa detectorul de mișcare (balansoarul leagănă bebelușul dvs. numai când acesta se mișcă).

SE. Tryck på timerknappen (7) tills den övre indikatorn tänds för att sätta på rörelsedetektorn (babsittern vaggar endast ditt barn då hon/han börjar röra sig).

AR. اضغط على مفتاح المؤقت (7) إلى أن يضيء المؤشر الضوئي العلوي لتشغيل كاشف الحركة (تتحرك الأرجوحة بالطفل فقط عندما يتحرك).

FR. ENTRETIEN ET INSTRUCTION DE LAVAGE

- Vérifiez souvent la balancelle pour s'assurer qu'il n'y ait pas de vis desserrées, de pièces usées, de tissus déchirés, ou de points décousus.
- Faites remplacer ou réparer les pièces si nécessaire. N'utilisez que des pièces détachées conseillées par Babymoov.
- Les coussins/housses sont lavables à 30 °C 600T/min en machine.
- Une exposition excessive au soleil ou à la chaleur peut provoquer la décoloration ou le voilage des pièces.

DE. PFLEGE- UND REINIGUNGSHINWEISE

- Die Babyschaukel häufig auf lockere Schrauben, abgenutzte Teile, zerrissenen Stoff und aufgetrennte Nähte untersuchen.
- Bei Bedarf diese Teile austauschen oder reparieren. Nur von Babymoov empfohlene Ersatzteile verwenden.
- Die Kissen/Überzüge sind maschinenwaschbar bei 30 °C 600T/min.
- Bei längerer extremer Sonneneinstrahlung oder Hitze, kann dies zum Verfärben des Stoffs oder zu einer Verformung der Teile führen.

ES. MANTENIMIENTO E INSTRUCCIÓN DE LAVADO

- Compruebe a menudo el balanceo para asegurarse de que no haya tornillos flojos, piezas usadas, tejidos rasgados, o puntos descosidos.
- Mandé sustituir o reparar las piezas si fuera necesario. Utilizar solamente piezas sueltas aconsejadas por Babymoov.
- Los cojines/fundas pueden lavarse a máquina a 30 °C 600 r.p.m.
- Una exposición excesiva al sol o al calor puede causar la decoloración o el alabeo de las piezas.

PT. MANUTENÇÃO E INSTRUÇÃO DE LAVAGEM

- Verifique sempre que a balança, para se assegurar que não há parafusos frouxos, peças desgastadas, tecidos rasgados ou pontos descosturados.
- Substitua ou conserte as peças se necessário. Utilizar, apenas as peças avulsas aconselhadas por Babymoov.
- As almofadas/capas são laváveis na máquina a 30 °C /600 rpm.
- Uma exposição excessiva ao sol ou ao calor pode provocar a descoloração das peças.

HU. ÁPOLÁS ÉS MOSÁSI JAVASLATOK

- Ellenőrizze gyakran a hintaágyat, hogy nincsen-e egy csavar meglazulva, vagy egy alkatrész megrongálódva, hogy a textil nincsen-e elszakadva, vagy egy varrat megbomolva.
- Szükség esetén cseréltesse ki vagy javíttassa meg az alkatrészeket. Ne használjon csak a Babymoov által ajánlott alkatrészeket.
- A párnák/huzatok mosógépben 30 °C-on, 600 percnkénti fordulatszámom moshatók.
- A hintaágy fokozott napra vagy hő közelébe helyezése a színek kifakulását vagy az alkatrészek elhomályosodását okozhatja.

EN. WASHING MAINTENANCE INSTRUCTIONS

- Check the cradle swing frequently to make sure there are no loosened screws, worn components, torn fabric, or undone stitches.
- Replace or repair the components if necessary. Only use spare parts recommended by Babymoov.
- The cushions/cover are machine-washable at 30 °C, 500 revs/min.
- Excessive exposure to the sun or heat may cause the cradle's components to be discoloured or deformed.

NL. ONDERHOUD EN WASINSTRUCTIES

- De kinderstoel moet regelmatig gecontroleerd worden, om er zeker van te zijn dat er geen schroeven losgegaan zijn, onderdelen versleten, stof gescheurd of naden los.
- Indien nodig onderdelen laten repareren of vervangen. Alleen door Babymoov aangeraden reserveonderdelen gebruiken.
- De kussens/hoezen zijn wasbaar op 30 °C 600T/min in de machine.
- Een te lange blootstelling aan zon of warmte kan een verkleuring of vervorming van de onderdelen veroorzaken.

IT. MANUTENZIONE E ISTRUZIONI DI LAVAGGIO

- Verificate spesso l'altalena per accertarvi che non vi siano viti allentate, pezzi logori, tessuti strappati, o punti scuciti.
- Fate sostituire o riparare i pezzi se necessario. Utilizzare solo i pezzi di ricambio consigliati da Babymoov.
- I cuscini/le fodere sono lavabili a 30 °C 600T/min in lavatrice.
- Un'eccessiva esposizione al sole o al calore può provocare lo scolorimento o la curvatura dei pezzi.

CZ. UDRŽBA A POKYNY PRO PRÁNÍ

- Pravidelně kontrolujte houpací lehátko a ujistěte se, zda nejsou uvolněné šrouby, opotřebená díly, roztržená látka nebo rozpárané stehy.
- V případě potřeby vyměňte či nechte opravit vadné díly. Použijte pouze náhradní díly doporučené výrobcem Babymoov.
- Polštářky/povlaky lze prát v pračce při 30 °C a 600 ot./min.
- Přílišné vystavování slunci nebo vysokým teplotám může způsobit vyblednutí nebo deformaci dílů.

RO. ÎNTREȚINERE ȘI INSTRUCȚIUNI DE SPĂLARE

- Verificați frecvent leagănul pentru a vă asigura că nu prezintă piese slăbite sau uzate, că materialul nu este rupt sau descusut.
- Schimbați sau reparați componentele dacă este necesar. Folosiți doar piese de schimb aprobate de Babymoov.
- Pernele/husele sunt spălabilă la 30 °C, 600 rot./min., în mașina de spălat
- Expunerea excesivă la soare sau la căldură poate provoca decolorarea sau deformarea pieselor componente.

SE. UNDERHÅLL OCH TVÄTTRÅD

- Kontrollera babysittern ofta för att försäkra dig om att inga skruvar är lösa, komponenter är slitna, att tyget inte är trasigt eller att inga sömmar har gått upp.
- Få delarna ersatta eller reparerade om nödvändigt. Använd endast reservdelar som rekommenderas av Babymoov.
- Kuddarna/överdragen kan tvättas i maskin vid 30 °C/ 600 rpm.
- Om babysittern utsätts länge för solljus eller värme kan olika delar missfärgas eller deformeras.

AR. تعليمات التنظيف والصيانة

- افحص أرجوحة السرير دوما للتأكد من عدم وجود أي مسامير غير مثبتة أو عدم وجود مكونات أو اقمشة تالفة أو خياطة غير مثبتة.
- استبدل أو أصلح المكونات عند اللازم. استخدم فقط قطع الغيار التي يوصي بها منتج بيبي موف.
- يمكن غسل الوسائد/الأغلفة في الغسالة على 30 درجة و600 دورة في الدقيقة.
- قد يتسبب التعرض المفرط للحرارة أو السخونة في تغيير لون مكونات السرير أو تشوه شكلها.



1 Les parents remplissent le formulaire d'enregistrement

sur le site
www.service-babymoov.com



2 Ils joignent leur preuve d'achat

(scan du ticket de caisse ou facture) et valident le formulaire dans un délai de 2 mois maximum après la date d'achat du produit.



3 Ils reçoivent un mail

accusant de la réception de la demande de garantie à vie, à conserver avec le justificatif d'achat.

FR.

* **Garantie à vie.** Cette garantie est soumise à conditions. Liste des pays concernés, délai d'activation et renseignements en ligne à l'adresse suivante : www.service-babymoov.com

DE.

* **Lebenslange Garantie.** Diese Garantie unterliegt bestimmten Konditionen. Liste der betroffenen Länder, Aktivierungsfristen und Auskünfte online unter der Adresse: www.service-babymoov.com

ES.

* **Garantía de por vida.** Esta garantía está sujeta a una serie de condiciones. Puede consultar el listado de países, plazos de activación e información en línea en la siguiente dirección: www.service-babymoov.com

PT.

* **Garantia vitalícia.** Esta garantia é subordinada a determinadas condições. A lista de países envolvidos, prazos de ativação e informações online no seguinte endereço: www.service-babymoov.com

HU.

* **Örökélet Garancia.** A garancia teljesülése bizonyos feltételekhez kötött. Az érintett országok listájával, aktiválási idők és online információk az alábbi címen: www.service-babymoov.com honlapon olvashat.

SE.

* **Livstidsgaranti.** Garantin gäller under vissa villkor. Lista över berörda länder, aktiveringstid och upplysningar online på följande adress: www.service-babymoov.com

EN.

* **Lifetime warranty.** Warranty subject to terms and conditions. List of countries involved, activation timescales and information available online at the following address: www.service-babymoov.com

NL.

* **Levenslange garantie.** Deze garantie is aan voorwaarden onderworpen. Lijst met betrokken landen, wachttijd voor online activering en inlichtingen op het volgende adres: www.service-babymoov.com

IT.

* **Garanzia a vita.** La presente garanzia è subordinata a determinate condizioni. Elenco degli Paesi interessati, tempi di attivazione e informazioni on-line al seguente indirizzo: www.service-babymoov.com

CZ.

* **Doživotní záruka.** Tato záruka podléhá určitým podmínkám. Seznam zainteresovaných zemí, lhůta pro aktivaci záruky a on-line informace na adrese: www.service-babymoov.com

RO.

* **Garanție pe viață.** Această garanție este supusă anumitor condiții. Lista țării interesate, modul de activare și alte informații sunt disponibile la adresa următoare: www.service-babymoov.com

.AR

* **ضمان مدى الحياة.** يخضع الضمان للبنود والشروط. يمكن الاطلاع على قائمة الدول المشمولة بالضمان وتفعيله ومزيد من المعلومات على الرابط الإلكتروني التالي:
www.service-babymoov.com