

levoit®

Powered by



USER MANUAL

Smart True HEPA Air Purifier

Model: Core 400S Series

EN • DE • FR • ES • IT

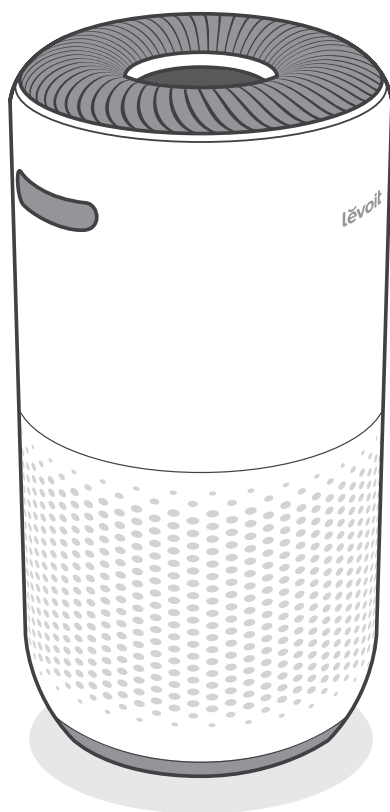

Questions or Concerns?

support.eu@levoit.com

EN • ENGLISH

Table of Contents

Package Contents	3
Specifications	3
Safety Information	4
Getting to Know Your Smart Air Purifier	5
Controls & Display	6
Getting Started	7
Using Your Smart Air Purifier	8
About the Filter	12
Care & Maintenance	14
Troubleshooting	16
Warranty Information	19
Customer Support	20

DE • DEUTSCH

Inhaltsverzeichnis

Lieferumfang	21
Technische Daten	21
Sicherheitshinweise	22
Ihr Smart-Luftreiniger	24
Bedienungstasten und Display	25
Erste Schritte	26
Der Gebrauch Ihres Smart Luftreinigers	27
Informationen zum Filter	31
Pflege und Wartung	33
Problemlösung	35
Garantie	38
Kundendienst	39

FR • FRANÇAIS

Table des matières

Contenu de l'emballage	40
Caractéristiques techniques	40
Consignes de sécurité	41
Prise en main de votre purificateur d'air intelligent	42
Commandes et affichage	43
Prise en main	44
Utilisation de votre purificateur d'air intelligent	45
À propos du filtre	49
Entretien et maintenance	51
Dépannage	53
Informations relatives à la garantie	56
Service client	57

ES • ESPAÑOL

Índice

Contenido de la caja	58
Especificaciones	58
Información de seguridad	59
Componentes del purificador de aire inteligente	60
Controles y pantalla	61
Primeros pasos	62
Usar el purificador de aire inteligente	63
El filtro	67
Cuidado y mantenimiento	69
Solución de problemas	71
Información sobre la garantía	74
Atención al Cliente	75

IT • ITALIANO

Indice

Contenuto della confezione	76
Specifiche	76
Informazioni di sicurezza	77
Componenti del purificatore d'aria intelligente	78
Comandi e display	79
Avvio	80
Uso del purificatore d'aria intelligente	81
Il filtro	85
Cura e manutenzione	87
Risoluzione dei problemi	89
Informazioni sulla garanzia	92
Assistenza Clienti	93

Package Contents

- 1 × Smart Air Purifier
- 1 × True HEPA 3-Stage Original Filter
(Pre-Installed)
- 1 × User Manual
- 1 × Quick Start Guide

Specifications

Power Supply	AC 220–240V, 50/60Hz
Rated Power	24W
Ideal Room Size	83 m ² Note: <ul style="list-style-type: none"> • Effective for larger rooms, but purification will take longer. • Ideal Room Size is based on 2 air changes per hour (ACH).
CADR (CFM)	400 m ³ /h / 235 CFM
Operating Conditions	Temperature: -10°–40°C / 14°–104°F
	Humidity: < 85% RH
Noise Level	24–48dB
Dimensions	27.4 × 27.4 × 52 cm / 10.8 × 10.8 × 20.5 in
Weight	5 kg / 11 lb
Wi-Fi® Frequency Range	2412–2472MHz E.I.R.P.: <20dBm
Bluetooth® Frequency Range	2402–2480MHz E.I.R.P.: <20dBm

Note: To access additional smart functions, download the free VeSync app (see page 63).

READ AND SAVE THESE INSTRUCTIONS

SAFETY INFORMATION

To reduce the risk of fire, electric shock, or other injury, follow all instructions and safety guidelines.

General Safety

- **Only** use your air purifier as described in this manual.
- **Do not** use without removing the plastic wrap from the filter. The air purifier will not filter air, and may overheat, causing a fire hazard.
- **Do not** use the air purifier outdoors.
- Keep the air purifier away from water, and wet or damp areas. **Never** place in water or liquid.
- **Do not** use in excessively humid areas.
- Keep the air purifier away from heat sources.
- **Do not** use where combustible gases, vapours, metallic dust, aerosol (spray) products, or fumes from industrial oil are present.
- Keep 1.5 m / 5 ft away from where oxygen is being administered.
- Supervise children when they are near the air purifier.
- **Do not** place anything into any opening in the air purifier.
- **Do not** sit on or place heavy objects on the air purifier.
- Keep the inside of the air purifier dry. To prevent moisture buildup, avoid placing in rooms with major temperature changes or underneath air conditioners.
- **Always** unplug the air purifier before servicing (such as changing the filter).
- **Do not** use the air purifier if it is damaged or not working correctly, or if the cord or plug is damaged. **Do not** try to repair it yourself. Contact **Customer Support** (see page 20).

- **WARNING:** To reduce the risk of fire or electric shock, **do not** use this air purifier with any solid-state speed controls (such as a dimmer switch).
- Not for commercial use. Household use **only**.

Power & Cord

- Keep the air purifier near the outlet it is plugged into.
- **Never** place the cord near any heat source.
- **Do not** cover the cord with a rug, carpet, or other covering. **Do not** place the cord under furniture or appliances.
- Keep the cord out of areas where people walk often. Place the cord where it will not be tripped over.

Electromagnetic Fields (EMF)

Your Levoit air purifier complies with all standards regarding electromagnetic fields (EMF). If handled properly and according to the instructions in this user manual, the appliance is safe to use based on scientific evidence available today.

GETTING TO KNOW YOUR SMART AIR PURIFIER

- A. Fan Speed Indicators
- B. Fan Speed Button
- C. Sleep Mode Button
- D. Air Quality Indicator Rings
- E. Check Filter Indicator Reset Button
- F. Check Filter Indicator
- G. Timer Button
- H. On/Off Button
- I. Wi-Fi Indicator
- J. Auto Mode Button
- K. PM2.5/Timer Display
- L. Display Off Button
- M. Display Lock Indicator
- N. Display Lock Button
- O. Air Outlets
- P. Housing
- Q. Air Inlets
- R. AirSight™ Plus Laser Dust Sensor
- S. Anti-Skid Pads
- T. Filter Cover
- U. True HEPA 3-Stage Original Filter

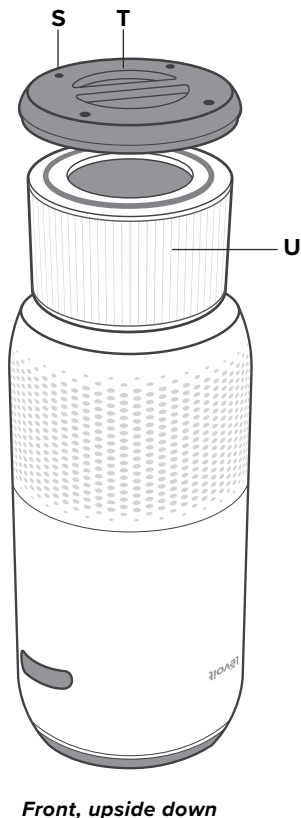
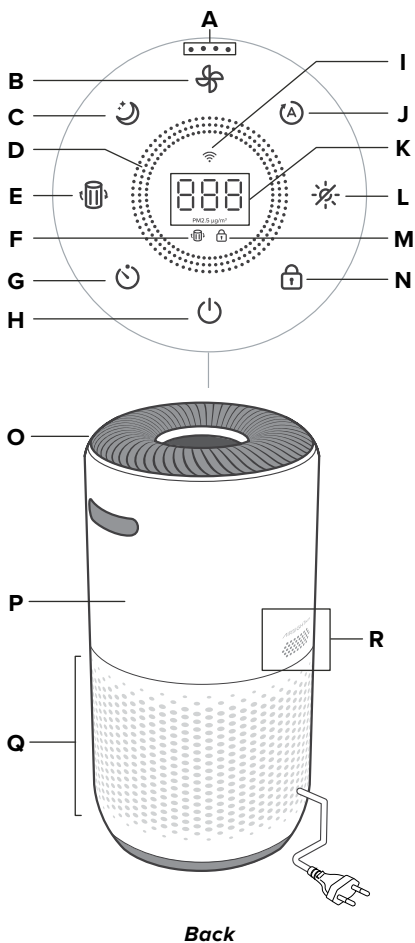

CONTROLS & DISPLAY



On/Off Button

- Turns the air purifier on/off.
- Press and hold to configure the air purifier. See the VeSync in-app instructions for more information.



Air Quality Indicator Rings

- These indicators use an automatic sensor to display the air quality: Blue (Very Good), Green (Good), Orange (Moderate), and Red (Bad).



Wi-Fi Indicator

- Turns on, off, or blinks to indicate pairing status. See the VeSync in-app instructions for more information.



Fan Speed Button

- Cycles through fan speeds: low (1 indicator will light up), medium (2 indicators), high (3 indicators), and turbo (4 indicators).
- Tapping the Fan Speed Button while the air purifier is in Auto Mode or Sleep Mode (if the display is on) will exit that mode.



Sleep Mode Button

- Turns Sleep Mode on/off (see page 9).



Timer Button

- Cycles through timer options (see page 10).
- Press and hold  for 2 seconds to begin cycling through the timer options in 1-hour increments.



Auto Mode Button

- Turns Auto Mode on/off (see page 9).



Display Off Button

- Turns the display off (see page 10).
- Tap any button (except ) to turn the display back on.



Display Lock Button

- Prevents current settings from being changed (see page 10). Press and hold for 3 seconds to turn Display Lock on/off.
- The Display Lock Indicator () will blink when any other button is tapped to indicate that Display Lock is on.



Check Filter Indicator Reset Button

- Press and hold for 3 seconds to reset the Check Filter Indicator.
- The Check Filter Indicator lights up when the filter should be checked (see page 14).

GETTING STARTED

1. Flip the air purifier over or turn it on its side. Twist the filter cover anticlockwise and remove it. *[Figure 1.1]*

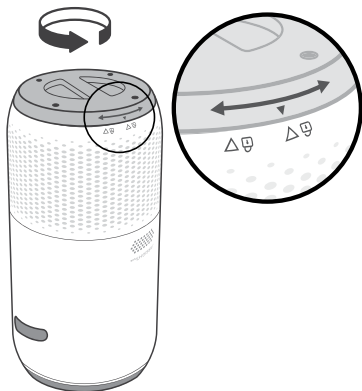

Figure 1.1

3. Replace the filter cover and twist clockwise to lock. *[Figure 1.3]*

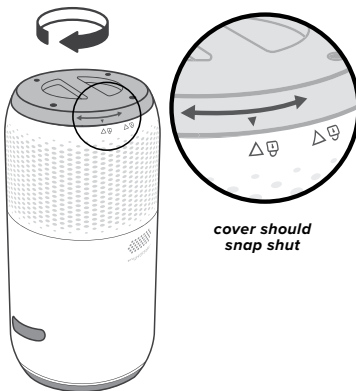

Figure 1.3

2. Remove the filter from its plastic packaging and place the filter back into the air purifier. *[Figure 1.2]*

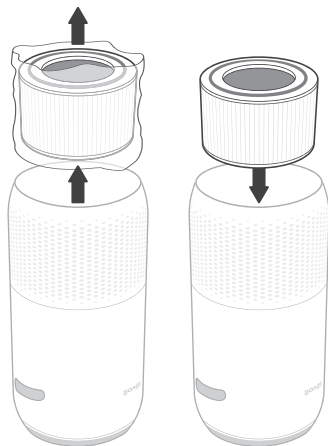

Figure 1.2

4. Place the purifier on a flat, stable surface with the display facing up. Allow at least 38 cm / 15 inches of clearance on all sides. Keep away from anything that would block airflow, such as curtains. *[Figure 1.4]*

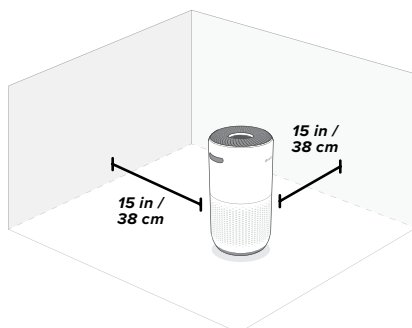

Figure 1.4

VeSync App Setup

1. To download the VeSync app, scan the QR code or search “VeSync” in the Apple App Store® or Google Play Store.
2. Open the VeSync app. **Log In** or **Sign Up**.
3. Follow the in-app instructions to set up your smart air purifier.





Connect with Amazon Alexa or Google Assistant™

You can use the VeSync app to connect your smart air purifier to **Amazon Alexa** or **Google Assistant**. Please follow the in-app instructions to set up your voice assistant.

Note: You must create your own VeSync account to access voice assistants.

USING YOUR SMART AIR PURIFIER

Note: Using the VeSync app allows you to control your air purifier remotely and access additional functions and features.

1. Plug in and tap  to turn on the air purifier. The fan will start on low speed. [Figure 2.1]
2. Optionally, tap  to change fan speed between low, medium, high, and turbo.

Note:

- The fan speed indicators will light up when active. 1 indicator will light up for low, 2 for medium, 3 for high, and 4 for turbo.
- Turbo speed is the loudest, but cleans air the quickest.
- For best results, or to address a specific air quality issue such as smoke, run the air purifier at turbo speed for 15–20 minutes before using a lower speed.
- To effectively clean air, keep windows and doors closed while the air purifier is on.

3. Tap  to turn off the air purifier.

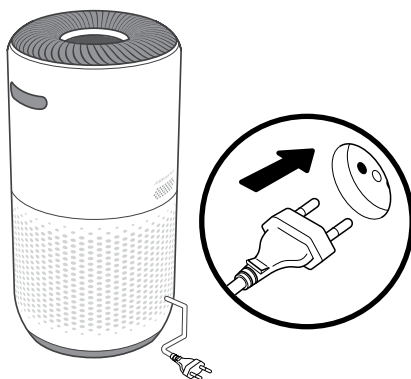



Figure 2.1

USING YOUR PURIFIER (CONT.)

Sleep Mode

Sleep Mode operates quietly by using a fan speed lower than low speed.

1. Tap  to turn Sleep Mode on/off.
2. Sleep Mode will turn off the display after 3 seconds if no other buttons are tapped.

Note:

- When the display is turned off, tap any button (except ) to turn the display back on. If you don't tap another button, the display will turn off again after 3 seconds.
- The Check Filter Indicator will still turn on and stay on if it's time to check your filter (see page 14).

Auto Mode

Auto Mode uses AirSight Plus, a smart laser dust sensor inside the air purifier, to adjust the fan speed automatically based on air quality. For example, if the air quality is bad, the fan will automatically be set to high speed.

Air Quality Indicator Chart		
Indicator Colour	Air Quality	Auto Mode Fan Speed
Blue	Very Good	Sleep Mode
Green	Good	Low
Orange	Moderate	Medium
Red	Bad	High

Note:

- The air purifier will take 5 seconds to detect the air quality each time it is turned on. During this time, the air quality indicator rings will be blue. After 5 seconds, the air quality indicator rings will change colour based on the detected air quality.
- Auto Mode does not use the Turbo fan speed.
- The VeSync app also supports additional auto modes: Quiet Auto Mode and Efficient Auto Mode (see page 11).

PM2.5 Display

The PM2.5 value on the display shows the amount of airborne particles (μg) that are detected per 1 cubic metre (m^3) of air volume.



PM2.5 refers to particulate matter (PM) that is less than or equal to 2.5 microns (μm) in diameter. These particles, also known as “fine particles”, are so small that they can only be detected with an electron microscope, and they stay in the air longer than heavier particles such as dust and mould.

Your air purifier's AirSight Plus laser dust sensor detects the amount of PM2.5 particles that are in a given space ($\mu\text{g}/\text{m}^3$). Generally, the lower the number, the better your air quality. A number above 115 indicates that there is an unhealthy amount of fine particles in the air.

USING YOUR PURIFIER (CONT.)

Timer



You can set a timer for 1–12 hours.

1. Tap . The display will switch from showing the PM2.5 reading to the time you've selected.
2. Tap  repeatedly to select a time in 1-hour increments. If you don't touch any buttons for 5 seconds, the display will switch to showing the PM2.5 reading and the timer will start automatically.

Note: Press and hold  for 2 seconds to cycle through timer options automatically in 1-hour increments.

3. The timer will count down from your selected time.

Note:

- While a timer is active, tapping  will show the remaining time, rounded up to the nearest hour. Tap  again within 5 seconds to add more time in 1-hour increments.
- You can see the exact remaining time in the VeSync app.





4. When the timer is finished, the air purifier will turn off.
5. To cancel a timer, tap  repeatedly until the display reads "--H".

Note:

- You can change the fan speed at any time while the timer is on.
- The timer will restart if the time is changed.
- The air purifier will remember the last timer setting while turned off, but the timer will be cancelled and need to be restarted.
- You can set a timer for 1–24 hours in the VeSync app.

Display Off



This turns off the display lights on the air purifier, including button lights and indicator lights (except the Check Filter Indicator).

1. Tap  to turn off the display.
2. Tap any button (except  or ) to temporarily turn the display back on. If you don't tap another button, the display will turn back off after 3 seconds.
3. Tap  to turn the display back on. The display will stay on.



Note: The Check Filter Indicator will still turn on and stay on if it's time to check your filter (see page 14).

Display Lock

When the air purifier is on, you can lock the display to prevent settings from being accidentally changed. Buttons will not respond to being tapped.

1. Press and hold  for 3 seconds to lock the display. The  indicator will light up in the centre of the display.

Note: If the display is turned off, the  indicator will flash 3 times to show that the display has been locked, then turn off.

2. The  indicator will blink when any other button is tapped to indicate that Display Lock is on.
3. Tap and hold  again for 3 seconds to unlock the display. The  indicator will turn off.

Note:

- If the display is turned off, the  indicator will flash 3 times to show that the display has been unlocked.
- Display Lock can still be used when the air purifier is in Standby Mode.

USING YOUR PURIFIER (CONT.)

Standby Mode

The air purifier is in Standby Mode when it is turned off, but plugged in.

Note: *Display Lock can be used while the air purifier is in Standby Mode to keep the air purifier from being turned back on. The laser dust sensor will still detect the surrounding air quality and give you updates in the VeSync app.*

Memory Function

When the air purifier is plugged in and turned off, it will remember its previous fan speed, Sleep Mode, Auto Mode, Display Lock, and Display Off settings.

When the air purifier is unplugged and turned off, it will only remember its previous fan speed, Sleep Mode, and Auto Mode.

Note: *The air purifier will remember the last timer setting chosen (1–12 hours), but it will not automatically resume the timer. You will need to restart the timer after the air purifier is turned back on.*

VeSync App Functions

The VeSync app allows you to access additional smart air purifier functions, including those listed below. As the app develops, more features may become available.

Remote Control

- Change any air purifier settings through the app, even while Display Lock is on.

Air Quality Updates

- View real-time PM2.5 updates in the app.
- See your air quality history for the previous week.

Auto Mode

- Access additional Auto Modes: Quiet Auto Mode and Efficient Auto Mode.
- Quiet Auto Mode never uses the 2 highest fan speeds to avoid making too much noise.
- Efficient Auto Mode lets you choose the size of the area you want to purify. The air purifier will use the highest fan speed to clean the air in that area. Once your air is clean, it will lower to the fan speed best suited to the selected room size.

Schedules

- Create and customise schedules for your air purifier to match your routines.

Timer Function

- Set a timer between 1–24 hours.
- Easily view the exact time remaining on a timer.

Filter Replacement Info

- Keep tabs on the remaining filter life by checking the filter life percentage in the app.
- Shop for replacement filters.

ABOUT THE FILTER

The air purifier uses a 3-stage filtration system to purify air.

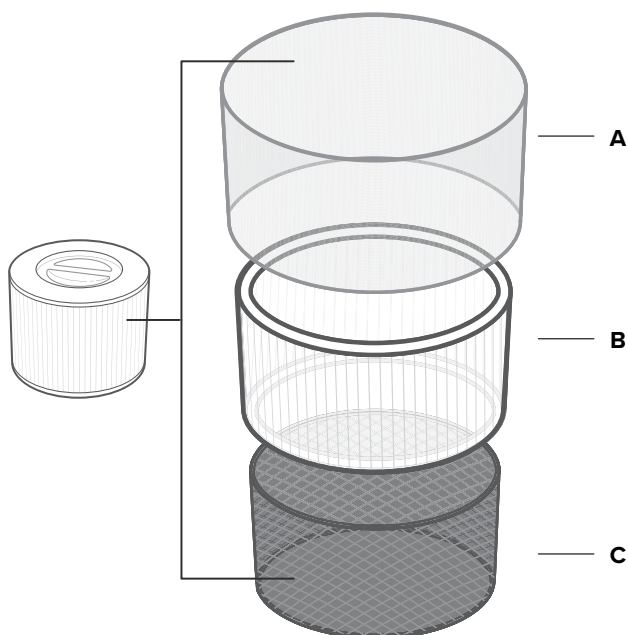

A. Pre-Filter

- Captures large particles such as dust, lint, fibres, hair, and pet fur.
- Maximises the filter's life by protecting it.

B. H13 True HEPA Filter

- Captures at least 99.97% of airborne particles 0.3 microns (μm) in size
- Traps small particles such as mould spores, fine dust, smoke particles, bacteria and viruses*, and allergens such as pollen, dust mites, and pet dander.

C. Custom High-Efficiency Activated Carbon Filter

- Physically adsorbs smoke, odours, and fumes.

- Customised using the ARC formula to be especially effective for cooking smells and pet odours in a multi-pet household.
- Filters compounds such as formaldehyde, benzene, ammonia, hydrogen sulphide, and volatile organic compounds (VOCs).

**The H13 True HEPA Filter can remove most viruses and bacteria from the air, but cannot fully remove them from your environment. Air purifiers cannot prevent an infected person from spreading an infection, and cannot remove bacteria and viruses from surfaces. Please use this air purifier together with other precautions.*

ABOUT THE FILTER (CONT.)

Clean Air Delivery Rate

This air purifier has a Clean Air Delivery Rate of 400 m³/h or 235 cubic feet per minute (CFM).

Clean Air Delivery Rate (CADR) measures the efficiency of an air purifier by indicating the volume of clean air that an air purifier produces per minute. This is based on removal of dust, pollen, and smoke, which are the 3 most common indoor air pollutants. The higher the CADR, the more particles the air purifier will remove and the larger the area it can clean. The rating is measured at the air purifier's highest speed.

Air Change Per Hour

The air change rate is how many times all of the air in a room can be purified (or "changed") by the air purifier in 1 hour. Air changes per hour (ACH) are calculated with the recommended room size assuming 2.4 m / 8 ft ceilings. For smaller rooms, the air change per hour will increase. This air purifier has an air change per hour of 2, which means it can change air 2 times per hour at the max speed in a single, closed room up to 83 m². The air purifier is effective for larger rooms, but air purification will take longer, with fewer air changes per hour.

Note: To effectively clean air, keep windows and doors closed while the air purifier is on.

Humidity

Moisture may damage the filter. This air purifier should be used in an area with a humidity level below 85% RH. If you use the air purifier in excessively humid areas, the surface of the filter may become mouldy.

Note: Water or moisture will allow mould to grow. To solve a mould problem, get rid of the source of the moisture and clean up the mould. Air purifiers cannot solve an existing mould problem, and can only remove airborne mould spores and reduce odours.

Essential Oils



Do not add essential oils to the air purifier or filter. The filter will become damaged by the oil and will eventually release an unpleasant smell. **Do not** use diffusers near the air purifier.

CARE & MAINTENANCE

Cleaning the Smart Air Purifier

- Unplug before cleaning.
- Wipe the outside of the air purifier with a soft, dry cloth. If necessary, wipe the housing with a damp cloth, then immediately dry.
- Vacuum the inside of the air purifier.
- **Do not** clean with abrasive chemicals or flammable cleaning agents.

Check Filter Indicator







The  will light up as a reminder to check the filter. Depending on how often you use the air purifier, the indicator should turn on at about 12 months. You may not need to change your filter yet, but you should check it when the  turns on.

When your air purifier is set up with the VeSync app, you can also check the app to see your remaining filter life. You will also receive a notification from VeSync when it's time to check your filter.

The VeSync app uses a scientific algorithm to determine your filter life based on air quality, amount of use, and other factors. The filter life percentage is based on 12 hours of daily use.

Resetting the Check Filter Indicator

Reset the Check Filter Indicator when:

- A.  lights up red.**
1. Replace the filter (see page 15).
 2. Turn on the air purifier.
 3. Press and hold the  button for 3 seconds.
 4.  will turn off when successfully reset.
- B. The filter was changed before  lit up.**
1. Press and hold the  button for 3 seconds.
 2. The  will flash for 3 seconds.
 3.  will turn off when successfully reset.

Cleaning the Filter

The outer pre-filter should be cleaned every 2–4 weeks to increase efficiency and extend the life of your filter. Clean the pre-filter using a soft brush or vacuum hose to remove hair, dust, and large particles. **[Figure 3.1] Do not** clean the filter with water or other liquids.

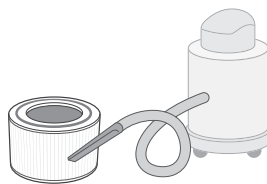



Figure 3.1

Filter	When to Clean	How to Clean	When to Replace
Pre-Filter	Every 2–4 weeks	Use a soft brush or vacuum hose [Figure 3.1]	12 months
True HEPA & Activated Carbon Filter	Do not clean		

CARE & MAINTENANCE (CONT.)

When Should I Replace the Filter?

The filter should be replaced every 12 months. You may need to replace your filter earlier or later depending on how often you use your air purifier. Using your air purifier in an environment with relatively high pollution may mean you will need to replace the filter more often, even if  is off.

You may need to replace your filter if you notice:

- Increased noise when the air purifier is on
- Decreased airflow
- Unusual odours
- A visibly clogged filter

Note:

- To maintain the performance of your air purifier, **only** use official Levoit filters. To buy replacement filters, go to Amazon and search **B08SQQK6K7**.
- Remember to reset  after changing the filter (see page 14).



Cleaning the AirSight Plus Laser Dust Sensor

The AirSight Plus Laser Dust Sensor can be blocked by dust, which affects the sensor's accuracy. Clean the sensor every 3 months. Using your air purifier in an environment with more dust may mean you will need to clean the sensor more often.

1. Unplug the air purifier.
2. Place the end of a vacuum cleaner over the sensor openings. *[Figure 3.3]*
3. Turn the vacuum on for at least 10 seconds to clean out dust.

Replacing the Filter

1. Unplug the air purifier. Flip the air purifier over or turn it on its side. Remove the filter cover (see **Getting Started**, page 7).
2. Remove the old filter.
3. Clean out any remaining dust or hair inside the air purifier using a vacuum hose. **Do not** use water or liquids to clean the air purifier. *[Figure 3.2]*
4. Unwrap the new filter and place it into the housing (see **Getting Started**, page 7).
5. Replace the cover. Plug in the air purifier.
6. Reset the Check Filter Indicator (see page 14).

Storage

If not using the air purifier for an extended period of time, wrap both the air purifier and the filter in plastic packaging and store in a dry place to avoid moisture damage.

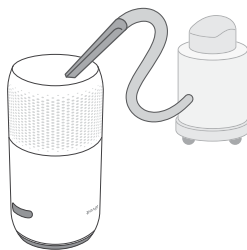

Figure 3.2

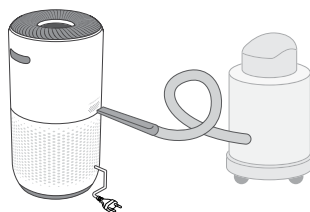











Figure 3.3

TROUBLESHOOTING

Problem	Possible Solution
Air purifier will not turn on or respond to button controls.	Plug in the air purifier.
	Check to see if the power cord is damaged. If it is, stop using the air purifier and contact Customer Support (see page 20).
	Plug the air purifier into a different outlet.
	The air purifier may be malfunctioning. Contact Customer Support (see page 20).
Airflow is significantly reduced.	Make sure the filter is removed from its packaging and properly in place (see page 7).
	Tap  to increase the fan speed.
	Leave 38 cm / 15 inches of clearance on all sides of the air purifier.
	The pre-filter may be clogged by large particles, such as hair or lint, blocking airflow. Clean the pre-filter (see page 14).
	Replace the filter (see page 15).
Air purifier makes an unusual noise while the fan is on.	Make sure the filter is properly in place with plastic packaging removed (see page 7).
	Make sure the air purifier is operating on a hard, flat, level surface.
	Replace the filter (see page 15).
	The air purifier may be damaged, or a foreign object may be inside. Stop using the air purifier and contact Customer Support (see page 20). Do not try to repair the air purifier.
Strange smell coming from the air purifier.	Clean the filter, or replace if necessary.
	Contact Customer Support (see page 20).
	Make sure not to use your air purifier in an area with high humidity or while diffusing essential oils.

TROUBLESHOOTING (CONT.)

Problem	Possible Solution
<p>Poor air purification quality.</p>	Tap  to increase the fan speed.
	Make sure no objects are blocking the sides or top of the air purifier (the inlet or outlet).
	Make sure the filter is removed from its packaging and properly in place (see page 7).
	Close doors and windows while using the air purifier.
	If the room is larger than 83 m ² , air purification will take longer. The air purifier may not be as effective in significantly larger rooms.
	Replace the filter (see page 15).
<p> is still on after replacing the filter.</p>	Reset the Check Filter Indicator (see page 14).
<p> has not turned on within 12 months.</p>	<p> is a reminder for you to check the filter and will light up based on how much the air purifier has been used (see page 14). If you don't use your air purifier often,  will take longer to turn on.</p>
<p> turned on before 12 months.</p>	<p> is a reminder for you to check the filter and will light up based on how much the air purifier has been used (see page 14). If you run your air purifier frequently,  will turn on sooner.</p>
<p>Air Quality Indicator always stays red.</p>	The AirSight Plus Laser Dust Sensor may need to be cleaned (see page 15).
	If you're using an ultrasonic humidifier near the air purifier, the mist may affect the accuracy of the AirSight Plus Laser Dust Sensor. The sensor will detect the large mist particles, and the Air Quality Indicator may turn red. Avoid using an ultrasonic humidifier near the air purifier, or avoid using Auto Mode.
<p>Air Quality Indicator always stays blue, even when the air quality is poor.</p>	The AirSight Plus Laser Dust Sensor detects airborne particles, but it cannot detect gas. Make sure there isn't gas polluting the air.
<p>Display shows Error Code "E1".</p>	The motor has malfunctioned. Please contact Customer Support (see page 20).

If your problem is not listed, please contact **Customer Support** (see page 20).

VESYNC APP TROUBLESHOOTING

My air purifier isn't connecting to the VeSync app.

- Make sure your phone has Bluetooth turned on and is not currently connected to another Bluetooth device.
- During the setup process, you must be on a secure 2.4GHz Wi-Fi network. Confirm that the network is working correctly.
- Make sure the Wi-Fi password you entered is correct.
 - There should be no spaces at the beginning or end of the password.
 - Test the password by connecting a different electronic device to the router.
 - If you're manually typing in the SSID and password, double check that both are entered correctly.
- Try moving your air purifier closer to the router. Your phone should be as close as possible to your air purifier.
- Your router may need to be at a higher location, away from obstructions.
- Make sure your air purifier and router are away from appliances (such as microwave ovens, refrigerators, electronic devices, etc.) to avoid signal interference.
- If you're using a VPN, make sure it's turned off while setting up your air purifier.
- Disable portal authentication for your Wi-Fi network. If portal authentication is enabled, the air purifier will not be able to access your Wi-Fi network, and setup will fail.

Note: *Portal authentication means that you need to sign in to your Wi-Fi network through a web page before you can use the Internet.*

My air purifier is offline.

- Make sure the air purifier is plugged in and has power, then refresh the VeSync menu by swiping down on the screen.
- Make sure your router is connected to the internet and your phone's network connection is working.
- Delete the offline air purifier from the VeSync app. Swipe left (iOS®) or press and hold (Android™), then tap **Delete**. Reconfigure the air purifier with the VeSync app.

Note: *Power outages, internet outages, or changing Wi-Fi routers may cause the air purifier to go offline.*

If your problem is not listed, please contact **Customer Support** (see page 20).

ABOUT ENERGY-RELATED PRODUCTS

The product, in accordance with the Eco-design Requirements for Energy Related Products Directive 2009/125/EC, is in compliance with the following norm(s) or document(s): Regulation (EC) NO. 1275/2008, as amended by Regulation (EU) No. 801/2013.

Required Power State Information	Networked Standby
Power consumption in specified power mode, at 230V/50Hz input	≤ 2.0 W
Time after which equipment is automatically switched into mode	Immediately
Network port deactivation/activation procedures	Disconnecting the Wi-Fi connection will deactivate the Wi-Fi network. Connecting the device to Wi-Fi will activate the Wi-Fi network.
Networked Standby Mode: When the Wi-Fi network is activated, press and hold the On/Off button, and the device will immediately enter the networking standby state.	

WARRANTY INFORMATION

Product Name	Smart True HEPA Air Purifier
Model	Core 400S Series
<i>For your own reference, we strongly recommend that you record your order ID and date of purchase.</i>	
Date of Purchase	
Order ID	

Terms & Policy

Arovast Corporation warrants all products to be of the highest quality in material, craftsmanship, and service for 2 years, effective from the date of purchase to the end of the warranty period. Warranty lengths may vary between product categories.

If you have any questions or concerns about your new product, please contact our helpful Customer Support Team.

CUSTOMER SUPPORT

If you have any questions or concerns about your new product, please contact our helpful Customer Support Team.

Arovast Corporation

1202 N. Miller St., Suite A
Anaheim, CA 92806
USA

Email: support.eu@levoit.com

*Please have your order invoice and order ID ready before contacting Customer Support.

ATTRIBUTIONS

Amazon, Alexa, and all related logos are trademarks of Amazon.com, Inc. or its affiliates.

Google, Android, and Google Play are trademarks of Google LLC.

App Store® is a trademark of Apple Inc.

Wi-Fi® is a registered trademark of Wi-Fi Alliance®.

iOS is a registered trademark of Cisco Systems, Inc. and/or its affiliates in the United States and certain other countries.

The Bluetooth® word mark and logos are registered trademarks owned by Bluetooth SIG, Inc. and any use of such marks by Arovast Corporation is under license.

Lieferumfang

- 1 Smart-Luftreiniger
- 1 Dreistufiger True HEPA Original-Filter
(vorinstalliert)
- 1 Bedienungsanleitung
- 1 Kurzanleitung

Technische Daten

Stromversorgung	AC 220–240 V, 50/60 Hz
Leistung	24 W
Ideale Raumgröße	83 m ² Hinweis: <ul style="list-style-type: none"> • Auch bei größeren Räumen wirksam, wobei die Reinigung längere Zeit beansprucht. • Ideale Raumgröße basiert auf zwei Luftwechseln pro Stunde (ACH).
CADR (CFM)	400 m ³ /h / 235 CFM
Betriebsbedingungen	Temperatur: -10–40 °C / 14–104 °F Luftfeuchtigkeit: < 85 % RH
Lärmpegel	24–48dB
Abmessungen	27,4 × 27,4 × 52 cm / 10,8 × 10,8 × 20,5 Zoll
Gewicht	5 kg / 11 lb
WLAN-Frequenzbereich	2412 MHz ~ 2472 MHz E.I.R.P < 20dBm
Bluetooth-Frequenzbereich	2402 MHz ~ 2480 MHz E.I.R.P < 20dBm

Hinweis: Um weitere intelligente Funktionen nutzen zu können, laden Sie die kostenlose VeSync-App herunter (siehe Seite 27).

LESEN SIE DIESE ANLEITUNG BITTE SORGFÄLTIG UND BEWAHREN SIE SIE AUF. SICHERHEITSHINWEISE

Befolgen Sie sämtliche Anweisungen und Sicherheitshinweise, um das Risiko von Brand, Stromschlägen und sonstigen Verletzungen zu reduzieren.

Allgemeine Sicherheit

- Verwenden Sie diesen Luftreiniger **ausschließlich** wie in diesem Handbuch beschrieben.
- Verwenden Sie den Luftreiniger **nicht**, ohne zunächst die Kunststoffverpackung vom Filter zu entfernen. Andernfalls filtert das Gerät die Luft nicht und könnte überhitzen, was eine Brandgefahr darstellt.
- Verwenden Sie den Luftreiniger **nicht** im Freien.
- Halten Sie den Luftreiniger von Wasser und feuchten Umgebungen fern. Stellen Sie den Luftreiniger **keinesfalls** in Wasser oder Flüssigkeiten.
- Verwenden Sie den Luftreiniger **nicht** in Umgebungen mit überaus hoher Luftfeuchtigkeit.
- Halten Sie den Luftreiniger von Wärmequellen fern.
- Verwenden Sie den Luftreiniger **nicht** an Orten, an denen brennbare Gase, Dämpfe, Metallstaub, Aerosol-Produkte (Sprühdosen) oder Dämpfe von Industrieölen vorhanden sind.
- Halten Sie den Luftreiniger 1,5 m / 5 Fuß von Bereichen fern, an denen Sauerstoff zugeführt wird.
- Lassen Sie Kinder in der Nähe des Luftreinigers nicht unbeaufsichtigt.
- Führen Sie **nichts** in die Öffnungen des Luftreinigers ein.
- Setzen Sie sich **nicht** auf den Luftreiniger und stellen Sie keine schweren Gegenstände darauf ab.
- Halten Sie das Innere des Luftreinigers trocken. Stellen Sie den Luftreiniger nicht in Räumen mit großen Temperaturschwankungen oder unter einer Klimaanlage auf, um ein Ansammeln von Feuchtigkeit zu vermeiden.
- Ziehen Sie vor dem Durchführen von Wartungsarbeiten (beispielsweise dem Auswechseln des Filters) **stets** den Stecker.
- Benutzen Sie den Luftreiniger **nicht**, wenn er beschädigt ist oder nicht ordnungsgemäß funktioniert oder wenn der Stecker oder das Kabel beschädigt ist. Versuchen Sie **nicht**, den Luftreiniger selbst zu reparieren. Kontaktieren Sie unseren **Kundendienst** (siehe Seite 39).
- **WARNUNG:** Um das Risiko eines Brands oder elektrischen Schlags zu mindern, darf der Luftreiniger **nicht** mit einer Solid-State-Steuerung (wie beispielsweise einem Dimmerschalter) verwendet werden.
- Nicht für den gewerblichen Gebrauch. **Nur** für den Hausgebrauch.

SICHERHEITSHINWEISE (FORTS.)

Netzteil & Stromkabel

- Stellen Sie den Luftreiniger in der Nähe der verwendeten Steckdose auf.
- Halten Sie das Kabel **stets** von Wärmequellen fern.
- Bedecken Sie das Kabel **nicht** mit einem Vorleger, Teppich oder sonstigem Belag. Verlegen Sie das Kabel **nicht** unter Möbeln oder Geräten.
- Verlegen Sie das Kabel nicht auf häufig begangenen Wegen. Achten Sie darauf, dass das Kabel keine Stolperfalle darstellt.

Elektromagnetische Felder (EMF)

Ihr Levoit Luftreiniger erfüllt alle Normen hinsichtlich elektromagnetischer Felder (EMF). Bei sachgemäßer Handhabung gemäß den Anweisungen in dieser Bedienungsanleitung ist das Gerät auf Grundlage der derzeit verfügbaren wissenschaftlichen Erkenntnisse bediensicher.

IHR SMART LUFTREINIGER

- A. Lüftergeschwindigkeitsanzeigen
- B. Lüftergeschwindigkeitstaste
- C. Schlafmodus-Taste
- D. Luftqualitäts-Anzeigeringe
- E. Rücksetztaste für Filteranzeige
- F. Filteranzeige
- G. Timer-Taste
- H. Ein-/Aus-Taste
- I. Wi-Fi-Anzeige
- J. Taste für den Automatikmodus
- K. PM2,5/Timer-Anzeige
- L. Taste zum Ausschalten des Displays
- M. Display-Sperrenanzeige
- N. Display-Sperrtaste
- O. Luftauslässe
- P. Gehäuse
- Q. Lufterlässe
- R. AirSight™ Plus Laser-Staubsensor
- S. Rutschfeste Füße
- T. Filterabdeckung
- U. Dreistufiger True HEPA Original-Filter

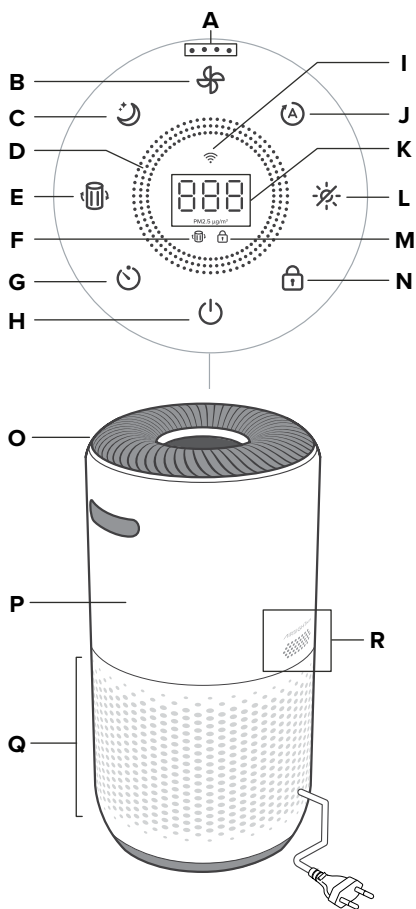

Rückseite

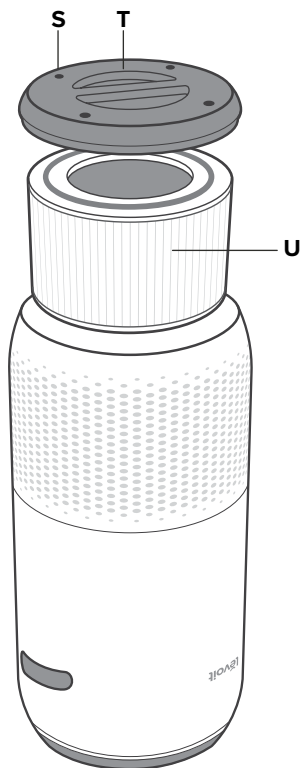

Vorderseite, auf dem Kopf stehend

BEDIENUNGSTASTEN UND DISPLAY



Ein-/Aus-Taste

- Schaltet den Luftreiniger ein oder aus.
- Halten Sie die Taste zum Konfigurieren des Luftreinigers gedrückt. Siehe Hinweise in der VeSync-App für weiterführende Informationen.



Timer-Taste

- Durchläuft die Timer-Optionen (siehe Seite 29).
- Halten Sie  zwei Sekunden lang gedrückt, um die Timer-Optionen in 1-Stunden-Schritten zu durchlaufen.



Luftqualitäts-Anzeiger

- Die Luftqualität wird mithilfe eines automatischen Sensors angezeigt: Blau (sehr gut), Grün (gut), Orange (mittelmäßig) und Rot (schlecht).



Taste für den Automatikmodus

- Schaltet den Automatikmodus ein/aus (siehe Seite 28).



Wi-Fi-Anzeige

- Schaltet sich ein, aus oder blinkt auf, um den Kopplungsstatus anzuzeigen. Siehe Hinweise in der VeSync-App für weiterführende Informationen.



Taste zum Ausschalten des Displays

- Schaltet das Display aus (siehe Seite 29).
- Berühren Sie eine beliebige Taste (außer ) , um die Anzeige wieder einzuschalten.



Lüftergeschwindigkeitstaste

- Durchläuft die Lüftergeschwindigkeiten: niedrig (eine Anzeige leuchtet auf), mittel (zwei Anzeigen), hoch (drei Anzeigen) und turbo (vier Anzeigen).
- Das Berühren der Lüftergeschwindigkeitstaste im Automatik- oder Schlafmodus (wenn das Display aktiviert ist) beendet diesen Modus.



Display-Sperrtaste

- Verhindert, dass vorherige Einstellungen geändert werden (siehe Seite 29). Halten Sie die Taste drei Sekunden lang gedrückt, um die Display-Sperre ein- oder auszuschalten.
- Die Display-Sperrenanzeige () blinkt auf, wenn eine andere beliebige Taste berührt wird, um anzuzeigen, dass die Display-Sperre aktiviert ist.



Schlafmodus-Taste

- Schaltet den Schlafmodus ein oder aus (siehe Seite 28).



Rücksetztaste für Filteranzeige

- Halten Sie die Taste drei Sekunden lang gedrückt, um die Filteranzeige zurückzusetzen.
- Die Filteranzeige leuchtet auf, wenn der Filter überprüft werden muss (siehe Seite 33).

ERSTE SCHRITTE

1. Stellen Sie den Luftreiniger auf den Kopf oder auf die Seite. Drehen Sie die Filterabdeckung gegen den Uhrzeigersinn und entfernen Sie sie. **[Abbildung 1.1]**



Abbildung 1.1

2. Nehmen Sie den Filter aus der Kunststoffverpackung und setzen Sie ihn wieder in den Luftreiniger ein. **[Abbildung 1.2]**

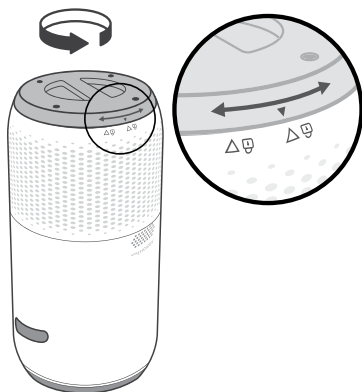

Abbildung 1.2

3. Setzen Sie die Filterabdeckung wieder auf und drehen Sie sie nach rechts, um sie festzustellen. **[Abbildung 1.3]**

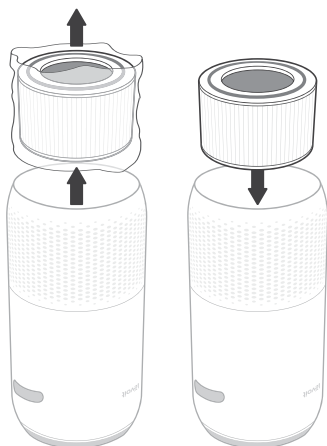

Abbildung 1.3

4. Stellen Sie den Luftreiniger mit der Anzeige nach oben auf eine flache, stabile Oberfläche. Stellen Sie sicher, dass auf allen Seiten ein Abstand von mindestens 38 cm / 15 Zoll vorhanden ist. Halten Sie den Luftreiniger von allem fern, was den Luftstrom blockieren könnte, wie z. B. Vorhänge. **[Abbildung 1.4]**

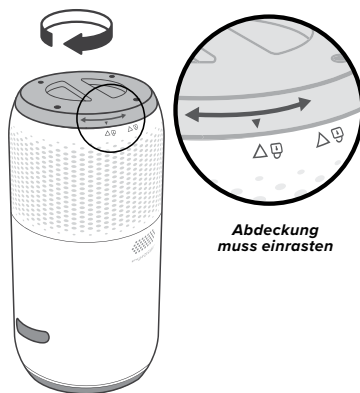

Abbildung 1.4

Einrichten der VeSync-App

1. Um die VeSync-App herunterzuladen, scannen Sie den QR-Code oder suchen Sie „VeSync“ im Apple App Store® oder Google Play Store.
2. Öffnen Sie die VeSync-App. **Anmelden** oder **Registrieren**.
3. Befolgen Sie die Anweisungen der App, um den Luftreiniger einzurichten.



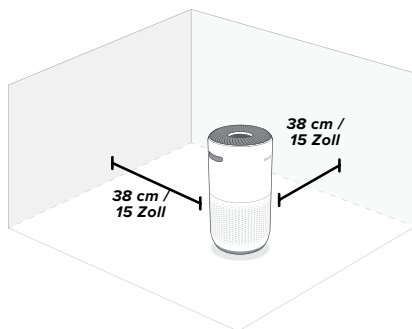

Verbindung mit Amazon Alexa oder Google Assistant™

Sie können Ihren Smart Luftreiniger über die VeSync-App mit **Amazon Alexa** oder **Google Assistant** verbinden. Folgen Sie bitte den Anweisungen in der App, um Ihren Sprachassistenten einzurichten.

Hinweis: Sie müssen Ihr eigenes VeSync-Konto erstellen, um Sprachassistenten nutzen zu können.

DER GEBRAUCH IHRES SMART LUFTREINIGERS

Hinweis: Die VeSync-App ermöglicht Ihnen einen Remote-Zugang zu Ihrem Luftreiniger und bietet Ihnen zusätzliche Funktionen und Merkmale.

1. Schließen Sie den Luftreiniger an und berühren Sie , um ihn einzuschalten. Der Lüfter startet mit geringer Geschwindigkeit. **[Abbildung 2.1]**
2. Sie können auch  berühren, um zwischen den Lüfterstufen niedrig, mittel, hoch und turbo zu wechseln.

Hinweis:

- Die Lüftergeschwindigkeitsanzeigen leuchten auf, wenn sie aktiviert sind. Eine Anzeige leuchtet auf für niedrig, zwei für mittel, drei für hoch und vier für turbo.
- Die Lüftergeschwindigkeit turbo ist zwar am lautesten, reinigt die Luft aber auch in der kürzesten Zeit.
- Lassen Sie den Luftreiniger 15–20 Minuten auf der Stufe „turbo“ laufen, bevor Sie auf eine niedrigere Stufe runterschalten, um optimale Ergebnisse zu erzielen oder ein bestimmtes Problem der Luftqualität, wie z. B. Rauch, zu beheben.
- Für eine effektive Reinigung der Luft lassen Sie Fenster und Türen geschlossen, wenn der Luftreiniger in Betrieb ist.

3. Berühren Sie , um den Luftreiniger auszuschalten.





Abbildung 2.1

DER GEBRAUCH IHRES LUFTREINIGERS (FORTS.)

Schlafmodus

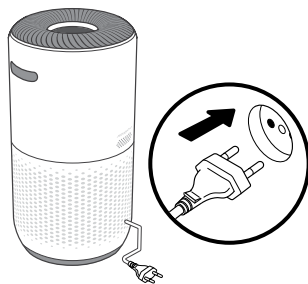
Im Schlafmodus arbeitet das Gerät leise, indem eine Lüfterstufe verwendet wird, die geringer als die niedrige Lüftergeschwindigkeit ist.

1. Drücken Sie , um den Schlafmodus ein- oder auszuschalten.
2. Im Schlafmodus schaltet sich das Display nach drei Sekunden aus, wenn keine weiteren Tasten berührt werden.

Hinweis:

- Berühren Sie bei ausgeschaltetem Display eine beliebige Taste (außer ) , um das Display wieder einzuschalten. Wenn keine weitere Taste berührt wird, schaltet sich das Display nach drei Sekunden wieder aus.
- Die Filteranzeige schaltet sich dennoch ein und bleibt eingeschaltet, falls es an der Zeit ist, Ihren Filter zu überprüfen (siehe Seite 33).

Automatikmodus

Der Automatikmodus nutzt AirSight Plus, einen intelligenten Staubsensor im Inneren des Luftreinigers, um die Lüftergeschwindigkeit automatisch entsprechend der ermittelten Luftqualität anzupassen. Bei schlechter Luftqualität wird der Lüfter automatisch auf einer höheren Stufe betrieben.

Tabelle zur Luftqualitätsanzeige		
Anzeigefarbe	Luftqualität	Lüftergeschwindigkeit Automatikbetrieb
Blau	Sehr gut	Ruhezustand
Grün	Gut	Langsam
Orange	Mittelmäßig	Mittel
Rot	Schlecht	Hoch

Hinweis:

- Bei jedem Einschalten des Luftreinigers dauert es etwa fünf Sekunden, bis er die Luftqualität ermittelt hat. Währenddessen leuchtet der Luftqualitäts-Anzeiger blau auf. Nach fünf Sekunden ändert sich die Farbe des Luftqualitäts-Anzeigers entsprechend der ermittelten Luftqualität.
- Im Automatikmodus wird die Turbo-Geschwindigkeit nicht benutzt.
- Die VeSync-App unterstützt auch zusätzliche Automatikmodi: Leiser Automatikmodus und effizienter Automatikmodus (siehe Seite 30).

PM2,5-Display

Der im Display angezeigte PM2,5-Wert gibt die Anzahl der Schwebeteilchen (μg) an, die bei einem Luftvolumen von einem Kubikmeter (m^3) gemessen werden.



PM2,5 ist Feinstaub (Particulate matter, PM) mit einem Durchmesser von bis zu 2,5 Mikrometer (μm). Diese Partikel sind so klein, dass sie nur von einem Elektronenmikroskop erfasst werden können. Sie verbleiben länger in der Luft als schwerere Partikel wie Staub und Schimmel.

Der AirSight Plus Laserstaubsensor Ihres Luftreinigers erfasst die Anzahl der PM2,5-Partikel in einem bestimmten Bereich ($\mu\text{g}/\text{m}^3$). Im Allgemeinen gilt: je niedriger die Zahl, desto besser ist Ihre Luftqualität. Liegt die Zahl über 115, deutet dies auf eine gesundheitsschädigende Menge an Feinstaub in der Luft hin.

DER GEBRAUCH IHRES LUFTREINIGERS (FORTS.)

Timer



Sie können einen Timer auf 1–12 Stunden einstellen.

1. Berühren Sie . Das Display schaltet vom PM2,5-Wert auf die von Ihnen ausgewählte Zeit um.
2. Berühren Sie wiederholt , um den Timer in 1-Stunden-Schritten auszuwählen. Werden fünf Sekunden lang keine Tasten berührt, stellt sich das Display auf den PM2,5-Wert um und der Timer startet automatisch.

Hinweis: Halten Sie  zwei Sekunden lang gedrückt, um die Timer-Optionen automatisch in 1-Stunden-Schritten zu durchlaufen.

3. Der Timer läuft von Ihrer ausgewählten Zeit an ab.

Hinweis:



- Ist ein Timer aktiv, wird durch Berühren von  die auf die nächste Stunde aufgerundete verbleibende Zeit angezeigt. Berühren Sie  innerhalb von fünf Sekunden erneut, um weitere 1-Stunden-Schritte hinzuzufügen.
 - Die genau verbleibende Zeit können Sie in der VeSync-App einsehen.
4. Nach Ablauf des Timers schaltet sich der Luftreiniger aus.
 5. Um einen Timer abzubrechen, berühren Sie wiederholt , bis der Timer „-H“ anzeigt.

Hinweis:

- Sie können die Lüftergeschwindigkeit bei eingeschaltetem Timer jederzeit ändern.
- Der Timer startet neu, wenn die Zeit geändert wird.
- Der Luftreiniger speichert die letzte Timer-Einstellung, wenn er ausgeschaltet wird, der Timer wird jedoch zurückgesetzt und muss neu gestartet werden.
- Sie können in der VeSync-App einen Timer für 1–24 Stunden einstellen.

Display Aus



Dieser Vorgang schaltet die Displaybeleuchtung am Luftreiniger aus, einschließlich der Tasten- und Anzeigenbeleuchtung (außer der Filteranzeige).

1. Berühren Sie , um das Display auszuschalten.
2. Berühren Sie eine beliebige Taste (außer  oder ) , um die Anzeige wieder einzuschalten. Wenn keine weitere Taste berührt wird, schaltet sich das Display nach drei Sekunden wieder aus.
3. Berühren Sie , um das Display wieder einzuschalten. Das Display bleibt eingeschaltet.



Hinweis: Die Filteranzeige schaltet sich dennoch ein und bleibt eingeschaltet, falls es an der Zeit ist, Ihren Filter zu überprüfen (siehe Seite 33).

Display-Sperre

Wenn der Luftreiniger eingeschaltet ist, können Sie das Display sperren, um unerwünschte Änderungen Ihrer Einstellungen zu verhindern. Die Tasten reagieren nicht auf Berührungen.

1. Halten Sie  drei Sekunden lang gedrückt, um das Display zu sperren. Die Anzeige  leuchtet in der Mitte des Displays auf.

Hinweis: Wird das Display ausgeschaltet, blinkt die Anzeige  dreimal auf, um anzuzeigen, dass das Display gesperrt wurde, bevor es sich ausschaltet.

2. Die Anzeige  blinkt auf, wenn eine andere beliebige Taste berührt wird, um anzuzeigen, dass die Display-Sperre aktiviert ist.
3. Halten Sie  nochmals drei Sekunden lang gedrückt, um die Display-Sperre aufzuheben. Die Anzeige  schaltet sich aus.

Hinweis:

- Wird das Display ausgeschaltet, blinkt die Anzeige  dreimal auf, um anzuzeigen, dass die Display-Sperre aufgehoben wurde.
- Die Display-Sperre kann im Standby-Modus weiterhin verwendet werden.

DER GEBRAUCH IHRES LUFTREINIGERS (FORTS.)

Standby-Modus

Der Luftreiniger befindet sich im Standby-Modus, wenn er ausgeschaltet, aber an die Stromversorgung angeschlossen ist.

Hinweis: Die Display-Sperre kann im Standby-Modus genutzt werden, um zu verhindern, dass sich der Luftreiniger wieder einschaltet. Der Laser-Staubsensor misst die Qualität der Umgebungsluft und informiert Sie über die VeSync-App.

Speicherfunktion

Wenn der Luftreiniger an die Stromversorgung angeschlossen ist und ausgeschaltet wird, bleiben die vorherigen Einstellungen für die Lüftergeschwindigkeit, den Schlafmodus, den Automatikmodus, die Display-Sperre und das Ausschalten des Displays erhalten.

Wenn der Luftreiniger von der Stromversorgung getrennt und ausgeschaltet wird, bleiben nur die vorherigen Einstellungen für die Lüftergeschwindigkeit, den Schlafmodus und den Automatikmodus erhalten.

Hinweis: Der Luftreiniger speichert die zuletzt ausgewählte Timer-Einstellung (1–12 Stunden), setzt den Timer jedoch nicht automatisch fort. Nach Wiedereinschalten des Luftreinigers müssen Sie den Timer neu starten.

VeSync-App Funktionen

Mit der VeSync-App haben Sie Zugriff auf zusätzliche Funktionen Ihres Smart Luftreinigers, die nachstehend aufgeführt werden. Im Zuge der Weiterentwicklung der App können weitere Funktionen verfügbar werden.

Fernbedienung

- Ändern Sie die Einstellungen Ihres Luftreinigers über die App, auch wenn die Display-Sperre aktiviert ist.

Informationen zur Luftqualität

- Sehen Sie sich Echtzeit-PM2.5-Updates in der App an.
- Sehen Sie den Verlauf Ihrer Luftqualität in der vergangenen Woche.

Automatikmodus

- Zugriff auf weitere Automatikbetriebsarten: Leiser Automatikmodus und effizienter Automatikmodus.
- Der leise Automatikmodus nutzt niemals die beiden höchsten Lüftergeschwindigkeiten, damit das Gerät nicht zu laut läuft.
- Der effiziente Automatikmodus lässt Sie die Größe des Bereichs auswählen, den Sie reinigen möchten. Der Luftreiniger nutzt die höchste Lüftergeschwindigkeit, um die Luft in diesem Bereich zu reinigen. Sobald Ihre Luft gereinigt ist, nutzt das Gerät die optimale Lüftergeschwindigkeit für die ausgewählte Raumgröße.

Zeitpläne

- Erstellen und bearbeiten Sie Zeitpläne für Ihren Luftreiniger, die Ihren Gewohnheiten entsprechen.

Timer-Funktion

- Stellen Sie einen Timer auf 1–24 Stunden ein.
- Sie können die genaue Restzeit eines Timers jederzeit ablesen.

Informationen zum Filteraustausch

- Kontrollieren Sie die verbleibende Filterlebensdauer mithilfe der Filterlebensdauer-Anzeige in der App.
- Kaufen Sie Ersatzfilter.

INFORMATIONEN ZUM FILTER

Die Luft wird anhand eines dreistufigen Filtersystems gereinigt.

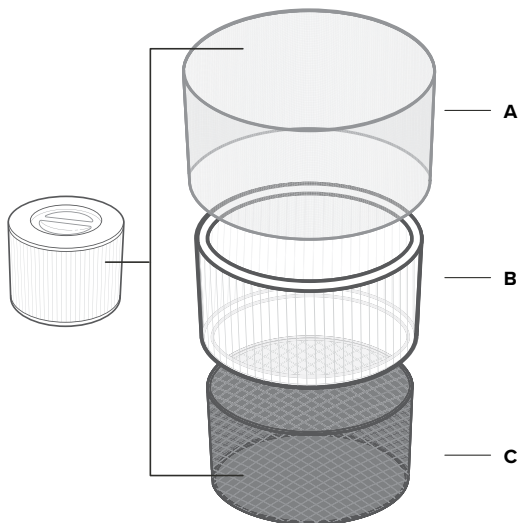

A. Vorfilter

- Fängt große Partikel wie Staub, Flusen, Fasern, Haare und Tierfell ein.
- Schützt den Filter, wodurch die Filterlebensdauer maximiert wird.

B. H13 True HEPA Filter

- Entfernt mindestens 99,97 % der Schwebeteilchen mit einem Durchmesser von 0,3 Mikrometern (μm)
- Fängt kleine Partikel wie Schimmelsporen, winzige Staubpartikel, Rauchpartikel, Bakterien und Viren* und Allergene wie Pollen, Staubmilben und Haustierschuppen ein.

C. Hochwirksamer, speziell entwickelter Aktivkohlefilter

- Rauch, Gerüche und Dämpfe werden von diesem Filter physikalisch absorbiert.

- Dieser Filter wurde anhand der ARC-Formel speziell konstruiert und ist daher gegen Kochgerüche sowie Haustiergerüche in Haushalte mit mehreren Haustieren besonders effektiv.
- Filtert Verbindungen wie Formaldehyd, Benzol, Ammoniak, Schwefelwasserstoff und flüchtige organische Verbindungen (VOC).

**Der H13 True HEPA Filter kann der Luft die meisten Viren und Bakterien entziehen, kann sie aber nicht vollständig aus Ihrer Umgebung entfernen. Luftreiniger können nicht verhindern, dass eine infizierte Person eine Infektion verbreitet, und können Bakterien und Viren nicht von Oberflächen beseitigen. Benutzen Sie diesen Luftreiniger bitte zusammen mit anderen Vorkehrungen.*

DER FILTER (FORTS.)

Clean Air Delivery Rate, Wirkungsgrad

Der Wirkungsgrad (Clean Air Delivery Rate) dieses Luftreinigers beträgt 400 m³/h bzw. 235 Kubikfuß pro Minute (CFM).

Der Clean Air Delivery Rate (CADR) misst die Effizienz eines Luftreinigers durch Anzeigen des Reinluftvolumens, das ein Luftreiniger pro Minute erzeugt. Dies wird anhand des Abzugs von Staub, Pollen und Rauch bemessen, den drei geläufigsten Innenraumluftverunreinigungen. Je höher der CADR, desto mehr Partikel entfernt der Luftreiniger und desto größer ist der Raum, den er reinigen kann. Der Wirkungsgrad wird bei der höchsten Geschwindigkeit des Luftreinigers gemessen.

Luftwechsel pro Stunde

Die Luftwechselrate gibt an, wie oft der Luftreiniger die Luft in einem Raum innerhalb einer Stunde reinigen (oder „wechseln“) kann. Die Luftwechselrate (ACH) wird für die empfohlene Raumgröße mit einer Deckenhöhe von 2,4 m / 8 Fuß berechnet. Bei kleineren Räumen erhöht sich die Luftwechselrate pro Stunde. Dieser Luftreiniger verfügt über eine stündliche Luftwechselrate von 2, was bedeutet, dass er die Luft in einem einzelnen, geschlossenen Raum bis 83 m² bei maximaler Geschwindigkeit zweimal pro Stunde wechseln kann. Der Luftreiniger ist in größeren Räumen wirksam, die Luftreinigung nimmt jedoch mehr Zeit in Anspruch und die Anzahl der Luftwechsel pro Stunde ist geringer.

Hinweis: Für eine effektive Reinigung der Luft lassen Sie Fenster und Türen geschlossen, wenn der Luftreiniger in Betrieb ist.

Luftfeuchtigkeit

Feuchtigkeit kann den Filter beschädigen. Dieser Luftreiniger sollte nur in einer Umgebung mit einer Luftfeuchtigkeit unter 85 % RH verwendet werden. Wenn Sie den Luftreiniger in Umgebungen mit überaus hoher Luftfeuchtigkeit verwenden, kann sich Schimmel auf der Oberfläche des Filters bilden.

Hinweis: Durch Wasser oder Feuchtigkeit kann sich Schimmel bilden. Entfernen Sie zur Beseitigung eines Schimmelproblems zunächst die Feuchtigkeitsquelle und reinigen Sie die Schimmelstelle. Luftreiniger können kein bestehendes Schimmelproblem beseitigen, sondern lediglich schwebende Schimmelsporen entfernen und Gerüche reduzieren.

Ätherische Öle



Geben Sie keine ätherischen Öle in den Luftreiniger oder auf den Filter. Das Öl beschädigt den Filter und gibt im Laufe der Zeit einen unangenehmen Geruch ab. Verwenden Sie **keine** Diffuser in der Nähe des Luftreinigers.

PFLEGE UND WARTUNG

Reinigung des Smart Luftreinigers

- Trennen Sie den Luftreiniger vor der Reinigung von der Stromversorgung.
- Wischen Sie den Luftreiniger außen mit einem weichen, trockenen Tuch ab. Wischen Sie das Gehäuse ggf. mit einem feuchten Tuch ab und trocknen Sie es dann sofort mit einem trockenen Tuch.
- Reinigen Sie das Innere des Luftreinigers mit einem Staubsaugerschlauch.
- Verwenden Sie **keine** aggressiven Chemikalien oder entzündlichen Reinigungsmittel zur Reinigung.

Filteranzeige Überprüfen







 leuchtet auf, um Sie daran zu erinnern, den Filter zu überprüfen. Je nachdem, wie oft Sie den Luftreiniger verwenden, sollte die Anzeige nach etwa 12 Monaten aufleuchten. Möglicherweise müssen Sie Ihren Filter noch nicht ändern, aber Sie sollten ihn überprüfen, wenn  aktiviert wird.

Wenn Ihr Luftreiniger mit der VeSync App eingerichtet ist, können Sie in der App auch die verbleibende Filterlebensdauer überprüfen. Sie erhalten auch eine Benachrichtigung von VeSync, wenn Sie Ihren Filter überprüfen müssen.

Die VeSync App verwendet einen wissenschaftlichen Algorithmus, um die Lebensdauer Ihres Filters anhand der Luftqualität, der Nutzungsmenge und anderer Faktoren zu bestimmen. Der Prozentsatz der Filterlebensdauer basiert auf 12 Stunden täglichem Gebrauch

Zurücksetzen der Filteranzeige

Setzen Sie die Filteranzeige zurück, wenn:

- A.  rot aufleuchtet.**
1. Ersetzen Sie den Filter (siehe Seite 34).
 2. Schalten Sie den Luftreiniger ein.
 3. Halten Sie  drei Sekunden lang gedrückt.
 4. Nach erfolgreichem Zurücksetzen erlischt .
- B. Der Luftfilter wurde vor Aufleuchten von  ausgetauscht.**
1. Halten Sie  drei Sekunden lang gedrückt.
 2.  blinkt drei Sekunden lang auf.
 3. Nach erfolgreichem Zurücksetzen erlischt .

Reinigung des Filters

Der äußere Vorfilter sollte alle zwei bis vier Wochen gereinigt werden, um seine Effizienz zu erhöhen und die Lebensdauer des Filters zu verlängern. Reinigen Sie den Vorfilter mit einer weichen Bürste oder einem Staubsaugerschlauch, um ihn von Haaren, Staub und großen Partikeln zu befreien. **[Abbildung 3.1]** Reinigen Sie den Filter **nicht** mit Wasser oder anderen Flüssigkeiten.





Abbildung 3.1

Filter	Reinigen	Reinigungsanleitung	Ersetzen
Vorfilter	Alle 2–4 Wochen	Verwenden Sie eine weiche Bürste oder einen Staubsaugerschlauch [Abbildung 3.1]	12 Monate
True HEPA & Aktivkohlefilter	Nicht reinigen		

PFLEGE UND WARTUNG (FORTS.)

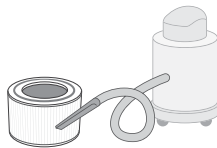
Wann muss der Filter ersetzt werden?

Der Filter sollte alle sechs bis acht Monate ausgewechselt werden. Je nachdem, wie häufig Sie Ihren Luftreiniger benutzen, muss der Filter früher oder später ausgetauscht werden. Selbst wenn  nicht aufleuchtet, muss der Filter häufiger ausgewechselt werden, wenn der Luftreiniger in einem relativ stark verschmutzten Umfeld eingesetzt wird.

Wenn Sie Folgendes bemerken, muss der Filter möglicherweise ersetzt werden:

- Lautes Geräusch beim Betrieb
- Verminderter Luftstrom
- Ungewöhnliche Gerüche
- Ein sichtbar verschmutzter Filter

Hinweis:

- Verwenden Sie **ausschließlich** offizielle Levoit-Filter, damit Ihr Luftreiniger leistungsfähig bleibt. Ersatzfilter können über Amazon erworben werden. Suchen Sie dafür nach **BO8SQQK6K7**.
- Denken Sie daran,  nach dem Austauschen des Filters zurückzusetzen (siehe Seite 33).



Reinigung des AirSight Plus Laser-Staubsenors

Der AirSight Plus Laser-Staubsensor kann durch Staub verstopft werden, wodurch die Genauigkeit des Sensors beeinträchtigt wird. Reinigen Sie den Sensor alle drei Monate. Die Verwendung Ihres Luftreinigers in staubigen Umgebungen kann eine häufigere Reinigung des Sensors erfordern.

1. Trennen Sie den Luftreiniger von der Stromversorgung.
2. Führen Sie das Ende eines Staubsaugerschlauchs über die Sensoröffnungen. **[Abbildung 3.3]**
3. Lassen Sie den Staubsauger mindestens zehn Sekunden lang laufen, um den Staub zu entfernen.

Austauschen des Filters

1. Trennen Sie den Luftreiniger von der Stromversorgung. Stellen Sie den Luftreiniger auf den Kopf oder auf die Seite. Nehmen Sie die Filterabdeckung ab (siehe **Erste Schritte**, Seite 26).
2. Entfernen Sie den alten Filter.
3. Beseitigen Sie Reststaub oder Haare mit einem Staubsaugerschlauch aus dem Inneren des Luftreinigers. Reinigen Sie den Luftreiniger **nicht** mit Wasser oder Flüssigkeiten. **[Abbildung 3.2]**
4. Packen Sie den neuen Luftfilter aus und setzen Sie ihn in das Gehäuse ein (siehe **Erste Schritte**, Seite 26).
5. Bringen Sie die Abdeckung wieder an. Schließen Sie den Luftreiniger an die Stromversorgung an.
6. Setzen Sie die Filteranzeige zurück (siehe Seite 33).

Lagerung

Wenn Sie den Luftreiniger über einen längeren Zeitraum nicht verwenden, bewahren Sie ihn und den Filter in der Kunststoffverpackung an einem trockenen Ort auf, um Feuchtigkeitsschäden zu vermeiden.



Abbildung 3.2







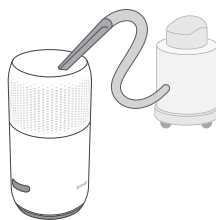



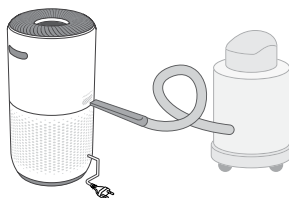

Abbildung 3.3

PROBLEMLÖSUNG

Problem	Mögliche Abhilfe
Der Luftreiniger lässt sich nicht einschalten und reagiert nicht auf Tastendruck.	Schließen Sie den Luftreiniger an die Stromversorgung an.
	Prüfen Sie, ob das Stromkabel beschädigt ist. Verwenden Sie den Luftreiniger in diesem Fall nicht und verständigen Sie den Kundendienst (siehe Seite 39).
	Schließen Sie den Luftreiniger an eine andere Steckdose an.
	Der Luftreiniger weist eventuell eine Funktionsstörung auf. Kontaktieren Sie in einem solchen Fall unseren Kundendienst (siehe Seite 39).
Der Luftstrom ist beträchtlich reduziert.	Prüfen Sie, ob der Filter aus der Verpackung genommen und korrekt eingesetzt wurde (siehe Seite 26).
	Berühren Sie  , um die Lüftergeschwindigkeit zu erhöhen.
	Stellen Sie sicher, dass rund um den Luftreiniger ein Abstand von 38 cm / 15 Zoll vorhanden ist.
	Der Vorfilter wird eventuell durch große Partikel wie Haare oder Fusseln blockiert, die den Luftstrom behindern. Reinigen Sie den Vorfilter (siehe Seite 33).
	Ersetzen Sie den Filter (siehe Seite 34).
Der Luftreiniger gibt ein ungewöhnliches Geräusch von sich, wenn der Lüfter läuft.	Stellen Sie sicher, dass der Filter korrekt eingesetzt und die Kunststoffverpackung entfernt wurde (siehe Seite 26).
	Stellen Sie sicher, dass der Luftreiniger während des Betriebs auf einer festen, flachen und ebenen Oberfläche steht.
	Ersetzen Sie den Filter (siehe Seite 34).
	Der Luftreiniger ist möglicherweise beschädigt oder im Gerät befindet sich ein Fremdkörper. Schalten Sie den Luftreiniger ab und verständigen Sie den Kundendienst (siehe Seite 39). Versuchen Sie nicht , den Luftreiniger selbst zu reparieren.
Der Luftreiniger gibt merkwürdige Gerüche ab.	Reinigen Sie den Filter oder wechseln Sie ihn ggf. aus.
	Kontaktieren Sie unseren Kundendienst (siehe Seite 39).
	Verwenden Sie Ihren Luftreiniger nicht in Umgebungen mit hoher Luftfeuchtigkeit oder während der Zerstäubung ätherischer Öle.

PROBLEMLÖSUNG (FORTS.)

Problem	Mögliche Abhilfe
Die Luft wird nicht ausreichend gereinigt.	Berühren Sie  , um die Lüftergeschwindigkeit zu erhöhen.
	Achten Sie darauf, dass der Luftreiniger nicht seitlich oder oben blockiert wird (Ein- und Auslass).
	Prüfen Sie, ob der Filter aus der Verpackung genommen und korrekt eingesetzt wurde (siehe Seite 26).
	Schließen Sie während der Verwendung des Luftreinigers Fenster und Türen.
	Wenn der Raum größer als 83 m ² ist, nimmt die Luftreinigung mehr Zeit in Anspruch. In deutlich größeren Räumen ist der Luftreiniger eventuell weniger effektiv.
	Ersetzen Sie den Filter (siehe Seite 34).
 leuchtet innerhalb 12 Monaten nicht auf.	Setzen Sie die Filteranzeige zurück (siehe Seite 33).
 leuchtet früher als 12 Monaten auf.	 soll Sie daran erinnern, den Filter zu prüfen, und leuchtet abhängig davon auf, wie lange der Luftreiniger in Gebrauch war (siehe Seite 33). Wenn Sie Ihren Luftreiniger selten verwenden, dauert es länger, bis  aufleuchtet.
 leuchtet bereits vor Ablauf von sechs Monaten auf.	 soll Sie daran erinnern, den Filter zu prüfen, und leuchtet abhängig davon auf, wie lange der Luftreiniger in Gebrauch war (siehe Seite 33). Wenn Sie Ihren Luftreiniger häufig verwenden, leuchtet  früher auf.
Die Luftqualitätsanzeige leuchtet konstant rot auf.	Der AirSight Plus Laser-Staubsensor muss möglicherweise gereinigt werden (siehe Seite 34).
	Bei Verwendung eines Ultraschall-Luftbefeuchters in der Nähe des Luftreinigers kann der Nebel die Genauigkeit des AirSight Plus Laser-Staubensors beeinträchtigen. Der Sensor erfasst große Nebelpartikel und die Luftqualitätsanzeige könnte rot aufleuchten. Vermeiden Sie es, einen Ultraschall-Luftbefeuchter in der Nähe des Luftreinigers zu verwenden, oder vermeiden Sie es, den Automatikmodus zu verwenden.
Die Luftqualitätsanzeige leuchtet ständig blau auf, obgleich die Luftqualität schlecht ist.	Der AirSight Plus Laser-Staubsensor erkennt Luftpartikel, aber kein Gas. Vergewissern Sie sich, dass die Luft nicht durch Gas verschmutzt wird.
Auf dem Display erscheint der Fehlercode „E1“.	Der Motor ist ausgefallen. Kontaktieren Sie bitte unseren Kundendienst (siehe Seite 39).

Sollte ein Problem auftreten, das hier nicht aufgeführt ist, wenden Sie sich bitte an unseren **Kundendienst** (siehe Seite 39).

BEHEBUNG VON PROBLEMEN MIT DER VESYNC-APP

Mein Luftreiniger kann keine Verbindung zur VeSync-App herstellen.

- Vergewissern Sie sich, dass Bluetooth® auf Ihrem Mobiltelefon aktiviert ist und keine Verbindung mit einem anderen Bluetooth®-Gerät besteht.
- Während des Einrichtens müssen Sie mit einem sicheren 2,4-GHz-WLAN-Netzwerk verbunden sein. Vergewissern Sie sich, dass das Netzwerk ordnungsgemäß funktioniert.
- Vergewissern Sie sich, dass das von Ihnen eingegebene WLAN-Passwort korrekt ist.
 - Vor und nach dem Passwort sollten keine Leerzeichen stehen.
 - Überprüfen Sie das Passwort, indem Sie ein anderes Elektrogerät mit dem Router verbinden.
 - Wenn Sie die SSID und das Passwort manuell eingeben, überprüfen Sie noch einmal, ob beide korrekt eingegeben wurden.
- Stellen Sie Ihren Luftreiniger näher zu Ihrem Router auf. Ihr Smartphone sollte sich so nah wie möglich bei Ihrem Luftreiniger befinden.
- Ihr Router muss eventuell an einer höher gelegenen Stelle und entfernt von Hindernissen positioniert werden.
- Stellen Sie sicher, dass Ihr Luftreiniger und Router entfernt von Geräten wie Mikrowellen, Kühlschränken, elektronischen Geräten usw. aufgestellt sind, um Störsignale zu vermeiden.
- Wenn Sie ein VPN nutzen, stellen Sie sicher, dass es bei der Einrichtung des Luftreinigers ausgeschaltet ist.
- Deaktivieren Sie die Portal-Authentifizierung für Ihr WLAN-Netzwerk. Wenn die Portal-Authentifizierung aktiviert ist, kann der Luftreiniger keine Verbindung mit Ihrem WLAN-Netzwerk herstellen und die Einrichtung wird fehlschlagen.

Hinweis: Bei der Portal-Authentifizierung müssen Sie sich über eine Webseite in Ihrem WLAN-Netzwerk anmelden, bevor Sie das Internet nutzen können.

Mein Luftreiniger ist offline.

- Vergewissern Sie sich, dass der Luftreiniger an die Stromversorgung angeschlossen ist, und aktualisieren Sie dann das VeSync-Menü, indem Sie auf dem Bildschirm nach unten streichen.
- Stellen Sie sicher, dass Ihr Router mit dem Internet verbunden ist und die Netzwerkverbindung Ihres Smartphones funktioniert.
- Löschen Sie den Offline-Luftreiniger aus der VeSync-App. Streichen Sie nach links (iOS®) oder halten Sie (Android™) gedrückt und berühren Sie dann **Löschen**. Konfigurieren Sie den Luftreiniger mit der VeSync-App neu.

Hinweis: Stromausfälle, Internetausfälle oder Wechseln des WLAN-Routers können dazu führen, dass Ihr Luftreiniger offline geht.

Sollte ein Problem auftreten, das hier nicht aufgeführt ist, wenden Sie sich bitte an unseren **Kundendienst** (siehe Seite 39).

ÜBER ENERGIEBEZOGENE PRODUKTE

Das Produkt entspricht gemäß der Richtlinie 2009/125 / EG über Anforderungen an das Ökodesign für energiebezogene Produkte den folgenden Normen oder Dokumenten: Verordnung (EC) NR. 1275/2008, geändert durch die Verordnung (EU) Nr. 801/2013.

Erforderliche Informationen zum Energiezustand	Vernetzter Standby
Stromverbrauch im angegebenen Leistungsmodus bei 230 V / 50 Hz Eingang	≤ 2.0 W
Zeit, nach der das Gerät automatisch in den Modus geschaltet wird	Unmittelbar
Verfahren zur Deaktivierung / Aktivierung des Netzwerkports	Bei Trennen der Wi-Fi Verbindung wird das Wi-Fi Netzwerk deaktiviert. Bei Verbinden des Geräts mit Wi-Fi wird das Wi-Fi Netzwerk aktiviert.
Vernetzter Standby Modus: Wenn das Wi-Fi Netzwerk aktiviert ist, halten Sie die Ein- / Aus-Taste gedrückt, und das Gerät wechselt sofort in den Vernetzter Standby Status.	

GARANTIE

Produktbezeichnung	Smart True HEPA Luftreiniger
Modell	Serie Core 400S
<i>Wir empfehlen dringend, Ihre Bestellnummer und das Kaufdatum für den eventuellen zukünftigen Bedarf aufzubewahren.</i>	
Kaufdatum	
Bestellnummer	

Geschäftsbedingungen

Die Produkte von Arovast Corporation werden fachkundig aus hochwertigen Werkstoffen gefertigt. Arovast Corporation übernimmt die Garantie für Material- und Herstellungsfehler ab dem Kaufdatum für einen Zeitraum von zwei Jahren. Die Garantiefrist ist von Produkt zu Produkt unterschiedlich.

Bei Fragen oder Problemen mit Ihrem neuen Produkt hilft Ihnen unser Kundendienst gerne weiter.

KUNDENDIENST

Bei Fragen oder Problemen mit Ihrem neuen Produkt hilft Ihnen unser Kundendienst gerne weiter.

Arovast Corporation

1202 N. Miller St., Suite A
Anaheim, CA 92806
USA

E-Mail: support.eu@levoit.com

*Bitte halten Sie Ihre Rechnungs- und Bestellnummer für das Gespräch mit unserem Kundendienst bereit.

ZUORDNUNG

Amazon, Alexa und alle damit verbundenen Logos sind Marken von Amazon.com, Inc. oder dessen Partnerunternehmen.

Google, Android und Google Play sind Marken von Google LLC.

Apple Store® ist eine Marke von Apple Inc.

Wi-Fi® ist eine eingetragene Marke von Wi-Fi Alliance®.

iOS ist eine eingetragene Marke von Cisco Systems, Inc. und/oder dessen Tochtergesellschaften in den USA und anderen bestimmten Ländern.

Die Bluetooth® Wortmarke und die Logos sind eingetragene Warenzeichen im Besitz von Bluetooth SIG, Inc. und jede Nutzung dieser Marken durch die Arovast Corporation erfolgt unter Lizenz.

Contenu de l'emballage

- 1 purificateur d'air intelligent
- 1 filtre original True HEPA à 3 étapes (préinstallé)
- 1 notice d'utilisation
- 1 guide de démarrage rapide

Caractéristiques techniques

Alimentation électrique	220 à 240 V c.a., 50 à 60 Hz
Puissance nominale	24 W
Superficie idéale de la pièce	83 m ² Remarque : <ul style="list-style-type: none"> • Efficace dans les grandes pièces, mais la purification prend plus de temps. • La superficie idéale de la pièce est basée sur 2 renouvellements de l'air toutes les heures.
CADR (CFM)	400 m ³ /h (235 pi ³ /m)
Conditions de fonctionnement	Température : -10 à 40 °C (14 à 104 °F)
	Humidité : < 85 % d'humidité relative
Niveau de bruit	24 à 48 dB
Dimensions	27,4 × 27,4 × 52 cm (10,8 × 10,8 × 20,5 po)
Poids	5 kg (11 lb)
Gamme de fréquences Wi-Fi	2 412 MHz ~ 2 472 MHz E.I.R.P.<20 dBm
Gamme de fréquences Bluetooth	2 402 MHz ~ 2 480 MHz E.I.R.P.<20 dBm

Remarque : pour accéder à des fonctions intelligentes supplémentaires, téléchargez l'application gratuite VeSync (voir page 45).

INSTRUCTIONS À LIRE ET À CONSERVER

CONSIGNES DE SÉCURITÉ

Pour réduire les risques d'incendie, d'électrocution ou éviter d'autres blessures, suivez toutes les instructions et consignes de sécurité.

Consignes générales de sécurité

- Utilisez **uniquement** le purificateur conformément aux instructions fournies dans cette notice.
- **N'utilisez pas** l'appareil avant d'avoir retiré l'emballage en plastique du filtre. Le purificateur d'air ne filtrera pas l'air, pourrait surchauffer et présenter un risque d'incendie.
- **N'utilisez pas** le purificateur d'air à l'extérieur.
- Éloignez le purificateur de tout point d'eau ou de toute zone humide ou mouillée. Ne le placez **jamais** l'appareil dans de l'eau ou d'autres liquides.
- **N'utilisez pas** l'appareil dans des zones excessivement humides.
- Tenez le purificateur d'air éloigné de sources de chaleur.
- **N'utilisez pas** l'appareil en présence de gaz, vapeurs, poussières métalliques, produits aérosols (sprays) ou d'émanations industrielles.
- Restez à 1,5 m (5 pi) de l'endroit où de l'oxygène est administré.
- Surveillez les enfants lorsqu'ils sont à proximité du purificateur d'air.
- **Ne placez rien** dans les orifices du purificateur d'air.
- **Ne vous asseyez pas** et ne placez aucun objet lourd sur le purificateur d'air.
- Veillez à ce que l'intérieur du purificateur d'air reste sec. Pour éviter l'accumulation d'humidité, évitez de le placer dans des pièces soumises à des changements de température importants ou sous des climatiseurs.
- Débranchez **toujours** le purificateur d'air avant de procéder à l'entretien (pour remplacer le filtre par exemple).
- **N'utilisez pas** le purificateur d'air s'il est endommagé ou s'il ne fonctionne pas correctement, ou encore, si le cordon d'alimentation ou la prise sont endommagés. **N'essayez pas** de le réparer vous-même. Contactez le **service client** (voir page 57).

- **AVERTISSEMENT** : afin de réduire le risque d'incendie ou de choc électrique, **n'utilisez pas** ce purificateur d'air avec des commandes de vitesse à semi-conducteurs (comme un variateur).
- Non adapté à un usage commercial. Pour un usage domestique **seulement**.

Cordon d'alimentation

- Laissez le purificateur d'air à proximité de la prise où il est branché.
- **Ne placez jamais** le cordon d'alimentation à proximité d'une source de chaleur.
- **Ne couvrez pas** le cordon d'alimentation avec un tapis, de la moquette ou tout autre couvre-sol. **Ne placez pas** le cordon d'alimentation sous un meuble ou des appareils.
- Éloignez le cordon d'alimentation des lieux de passages fréquents. Placez le cordon d'alimentation à un endroit où personne ne risque de trébucher dessus.

Champs électromagnétiques (CEM)

Votre purificateur d'air Levoit est conforme à toutes les normes relatives aux champs électromagnétiques (CEM). S'il est manipulé correctement et conformément aux instructions de cette notice, cet appareil peut être utilisé en toute sécurité, conformément aux preuves scientifiques disponibles aujourd'hui.

PRISE EN MAIN DE VOTRE PURIFICATEUR D'AIR INTELLIGENT

- A. Témoins de vitesse du ventilateur
- B. Touche de sélection de la vitesse du ventilateur
- C. Touche du mode veille
- D. Témoins lumineux de la qualité de l'air
- E. Touche de réinitialisation du témoin de vérification du filtre
- F. Témoin de vérification du filtre
- G. Touche de la minuterie
- H. Touche On/Off (marche/arrêt)
- I. Témoin Wi-Fi
- J. Touche mode auto
- K. Affichage de la minuterie/valeur PM2.5
- L. Touche d'arrêt de l'écran
- M. Témoin de verrouillage de l'écran
- N. Touche de verrouillage de l'écran
- O. Sorties d'air
- P. Boîtier
- Q. Entrées d'air
- R. Capteur laser de poussière AirSight™ Plus
- S. Coussinets antidérapants
- T. Cache du filtre
- U. Filtre original True HEPA à 3 étapes

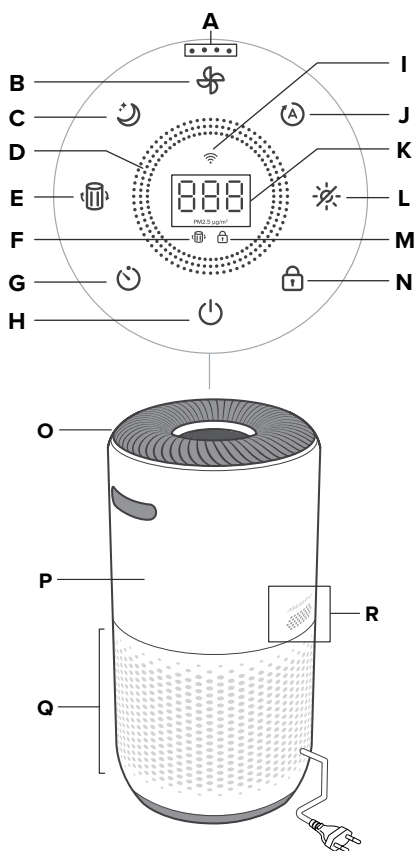

Arrière

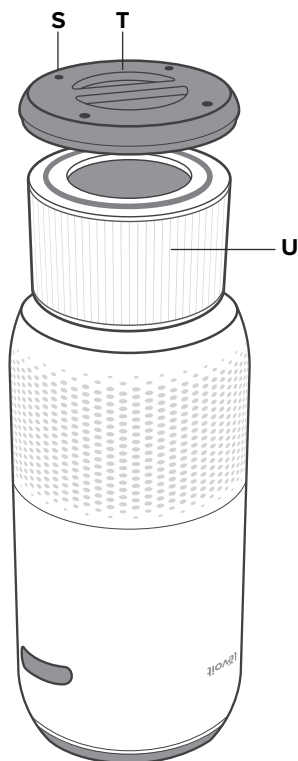

Avant, vue renversée

COMMANDES ET AFFICHAGE



Touche On/Off (marche/arrêt)

- Pour allumer ou éteindre le purificateur d'air.
- Maintenez la touche enfoncée pour configurer le purificateur d'air. Reportez-vous aux instructions fournies dans l'application VeSync pour plus d'informations.



Touche de la minuterie

- Pour faire défiler les options de minuterie (voir page 47).
- Appuyez sur la touche  et maintenez-la enfoncée pendant 2 secondes pour faire défiler les options de la minuterie par incréments d'1 heure.



Témoins lumineux de la qualité de l'air

- Ces témoins utilisent un capteur automatique pour afficher la qualité de l'air : bleu (très bonne), vert (bonne), orange (moyenne) et rouge (mauvaise).



Touche mode auto

- Pour activer ou désactiver le mode auto (voir page 46).



Touche d'arrêt de l'écran

- Pour éteindre l'écran (voir page 47).
- Appuyez sur n'importe quelle touche (sauf ) pour rallumer l'écran.



Témoin Wi-Fi

- S'allume, s'éteint, ou clignote pour indiquer l'état d'appairage. Reportez-vous aux instructions fournies dans l'application VeSync pour plus d'informations.



Touche de verrouillage de l'écran

- Empêche de modifier les paramètres actuels (voir page 47). Maintenez la touche enfoncée pendant 3 secondes pour activer/désactiver le verrouillage de l'écran.
- Le témoin de verrouillage de l'écran () clignote si vous appuyez sur n'importe quelle autre touche pour indiquer que le verrouillage de l'écran est activé.



Touche de sélection de la vitesse du ventilateur

- Pour faire défiler les vitesses du ventilateur : faible (1 témoin s'allume), moyenne (2 témoins), élevée (3 témoins) et turbo (4 témoins).
- Appuyez sur la touche de sélection de la vitesse du ventilateur lorsque le purificateur d'air est en mode veille (si l'affichage est activé) ou auto pour quitter ce mode.



Touche de réinitialisation du témoin de vérification du filtre

- Appuyez sur la touche et maintenez-la enfoncée pendant 3 secondes pour réinitialiser le témoin de vérification du filtre.
- Le témoin de vérification du filtre s'allume lorsque le filtre doit être contrôlé (voir page 51).



Touche du mode veille

- Pour activer/désactiver le mode veille (voir page 46).

PRISE EN MAIN

1. Retournez le purificateur d'air ou basculez-le sur le côté. Dévissez le cache du filtre dans le sens antihoraire pour l'ôter. **[Figure 1.1]**

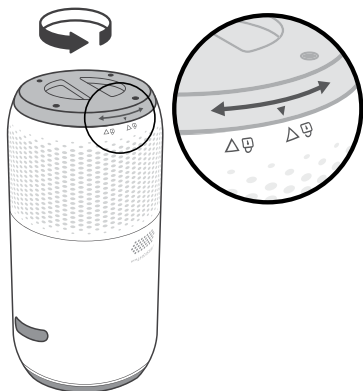

Figure 1.1

2. Retirez le filtre de son emballage en plastique, puis remplacez-le dans le purificateur d'air. **[Figure 1.2]**

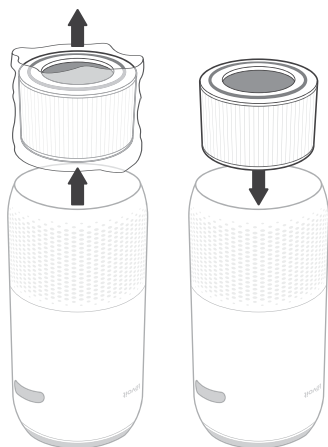

Figure 1.2

3. Remettez en place le cache du filtre et vissez-le dans le sens horaire pour le verrouiller. **[Figure 1.3]**

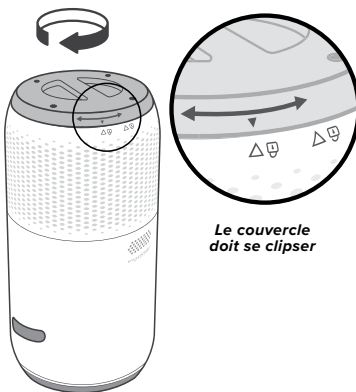

Figure 1.3

4. Placez le purificateur sur une surface plane et stable avec l'écran orienté vers le haut. Assurez-vous qu'il y a au moins 38 cm (15 po) d'espace tout autour du purificateur. Éloignez l'appareil de tout ce qui pourrait bloquer le flux d'air, comme des rideaux. **[Figure 1.4]**

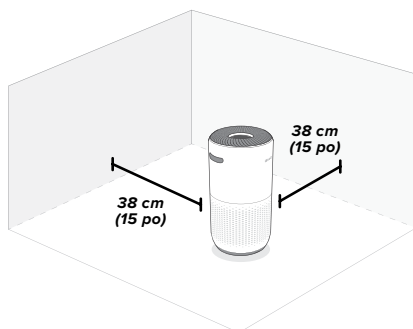

Figure 1.4

Configuration de l'application VeSync

1. Pour télécharger l'application VeSync, scannez le code QR ou recherchez « VeSync » dans l'App Store® ou Google Play™.
2. Ouvrez l'application VeSync. Appuyez sur **S'identifier** ou **S'inscrire**.
3. Suivez les instructions fournies dans l'application pour ajouter votre purificateur d'air intelligent.



Connectez-vous à Amazon Alexa ou Google Assistant™

L'application VeSync permet de connecter le purificateur d'air intelligent à **Amazon Alexa** ou à **Google Assistant**. Veuillez suivre les instructions fournies dans l'application pour configurer votre assistant vocal.

Remarque : vous devrez créer votre propre compte VeSync pour vous connecter aux assistants vocaux.



UTILISATION DE VOTRE PURIFICATEUR D'AIR INTELLIGENT

Remarque : l'utilisation de l'application VeSync vous permet de commander votre purificateur d'air à distance et d'accéder aux fonctions et caractéristiques supplémentaires.

1. Branchez l'appareil et appuyez sur  pour allumer le purificateur d'air. Le ventilateur démarre à la vitesse faible. **[Figure 2.1]**

Remarque :

- Les témoins de vitesse du ventilateur s'allument quand une vitesse est activée. 1 témoin s'allume pour la vitesse faible, 2 pour la vitesse moyenne, 3 pour la vitesse élevée et 4 pour la vitesse turbo.
- La vitesse turbo émet le plus de bruit, mais purifie l'air le plus rapidement.
- Pour des performances optimales ou pour régler un problème spécifique lié à la qualité de l'air, comme l'apparition de fumée, faites fonctionner le purificateur d'air à vitesse turbo pendant 15 à 20 minutes avant de le régler sur une vitesse plus faible.
- Pour une purification efficace de l'air, gardez les portes et fenêtres fermées lorsque le purificateur est en marche.

2. Vous pouvez également appuyer sur  pour faire passer la vitesse du ventilateur de faible, à moyenne, puis à élevée, et enfin à turbo.
3. Appuyez sur  pour éteindre le purificateur d'air.

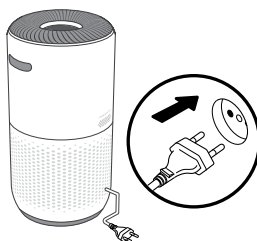



Figure 2.1

UTILISATION DU PURIFICATEUR (SUITE)

Mode veille

Le mode veille fonctionne silencieusement en utilisant une vitesse de ventilateur inférieure à la vitesse faible.

1. Appuyez sur  pour activer/désactiver le mode veille.
2. Le mode veille éteint l'écran au bout de 3 secondes si vous n'appuyez sur aucune autre touche.

Remarque :

- Quand l'écran est désactivé, appuyez sur n'importe quelle touche (sauf ) pour rallumer l'écran. Si vous n'appuyez sur aucune autre touche, l'écran s'éteint de nouveau au bout de 3 secondes.
- Le témoin de vérification des filtres s'allume et reste allumé si le filtre doit être vérifié (voir page 51).

Mode auto

Le mode auto utilise AirSight Plus, un capteur de poussière à laser intelligent pour ajuster la vitesse du ventilateur automatiquement en fonction de la qualité de l'air. Par exemple, si la qualité de l'air est mauvaise, le ventilateur va automatiquement passer à la vitesse élevée.

Légende du témoin de la qualité de l'air		
Couleur du témoin	Qualité de l'air	Vitesse de ventilateur mode auto
Bleu	Très bonne	Mode veille
Vert	Bonne	Faible
Orange	Modérée	Moyenne
Rouge	Mauvaise	Élevé

Remarque :

- À chaque mise en service, le purificateur d'air prend 5 secondes pour détecter la qualité de l'air. Pendant cet intervalle, les témoins de la qualité de l'air sont bleus. Au bout de 5 secondes, les témoins de la qualité de l'air changent de couleur en fonction de la qualité de l'air.
- Le mode auto n'utilise pas la vitesse de ventilateur turbo.
- L'application VeSync prend également en charge des modes auto supplémentaires : mode auto silencieux et mode auto efficace (voir page 48).

Affichage de la valeur PM2.5

La valeur PM2.5 affichée indique la quantité de particules en suspension dans l'air (μg) détectées dans 1 mètre cube (m^3) d'air.



Les PM2.5 désignent les particules dont le diamètre est inférieur ou égal à 2,5 microns (μm). Ces particules, également appelées « particules fines », sont si petites qu'elles ne peuvent être détectées qu'au microscope électronique. Elles restent dans l'air plus longtemps que les particules plus lourdes comme la poussière et les moisissures.

Le capteur de poussière à laser AirSight Plus de votre purificateur d'air détecte la quantité de particules PM2.5 présentes dans un espace donné ($\mu\text{g}/\text{m}^3$). En règle générale, plus ce chiffre est bas et meilleure est la qualité de l'air. Un nombre supérieur à 115 indique qu'il y a une quantité malsaine de fines particules dans l'air.

UTILISATION DU PURIFICATEUR (SUITE)

Minuterie



Vous pouvez régler la minuterie sur 1 à 12 heures.

1. Appuyez sur . L'écran basculera de l'affichage des particules PM2.5 à la minuterie que vous avez sélectionnée.
2. Appuyez plusieurs fois sur  pour définir la minuterie par incréments d'une heure. Si vous n'appuyez sur aucune touche pendant plus de 5 secondes, l'écran bascule vers l'affichage des particules PM2.5 et la minuterie démarre automatiquement.

Remarque : maintenez la touche  enfoncée pendant 2 secondes pour faire défiler les options de la minuterie automatiquement par incréments d'une heure.

3. Le compte à rebours commence à partir de l'heure sélectionnée.

Remarque :

- Lorsqu'une minuterie est active, le fait d'appuyer sur  affiche le temps restant, arrondi à l'heure la plus proche. Appuyez sur  dans un délai de 5 secondes pour ajouter plus de temps par incréments d'une heure.
- Vous pouvez voir le temps restant dans l'application VeSync.





4. Une fois la durée de minuterie écoulée, le purificateur d'air s'éteint.
5. Pour annuler une minuterie, appuyez sur  plusieurs fois jusqu'à ce que l'écran affiche « -H ».

Remarque :

- Vous pouvez modifier la vitesse du ventilateur à tout moment lorsque la minuterie est activée.
- La minuterie redémarrera si sa durée est modifiée.
- Le purificateur d'air garde en mémoire la dernière minuterie lorsqu'il est éteint, mais celle-ci sera annulée et devra être relancée.
- Vous pouvez régler la minuterie sur 1 à 24 heures dans l'application VeSync.

Écran éteint



Pour éteindre les voyants du purificateur d'air, y compris les voyants de touches et les témoins lumineux (sauf le témoin de vérification des filtres).

1. Appuyez sur  pour éteindre l'écran.
2. Appuyez sur n'importe quelle touche (sauf  ou ) pour rallumer l'écran temporairement. Si vous n'appuyez sur aucune autre touche, l'écran s'éteint de nouveau au bout de 3 secondes.
3. Appuyez sur la touche  pour rallumer l'écran. L'écran reste allumé.



Remarque : le témoin de vérification des filtres s'allume et reste allumé si le filtre doit être vérifié (voir page 51).

Verrouillage de l'écran

Quand le purificateur d'air est branché, vous pouvez verrouiller l'écran pour empêcher toute modification accidentelle des paramètres. Les touches ne répondent pas à la pression.

1. Appuyez sur la touche  et maintenez-la enfoncée pendant 3 secondes pour verrouiller l'écran. Le témoin  s'allume au centre de l'écran.

Remarque : si l'écran est éteint, le témoin  clignote 3 fois pour indiquer que l'écran a été verrouillé, puis il s'éteint.

2. Le témoin  clignote si vous appuyez sur n'importe quelle autre touche pour indiquer que le verrouillage de l'écran est activé.
3. Maintenez à nouveau la touche  enfoncée pendant 3 secondes pour déverrouiller l'écran. Le voyant  s'allume automatiquement.

Remarque :

- Si l'écran est éteint, le témoin  clignote 3 fois pour indiquer que l'écran a été déverrouillé.
- Vous pouvez toujours utiliser le verrouillage de l'écran pendant que le purificateur d'air est en mode veille.

UTILISATION DU PURIFICATEUR (SUITE)

Mode veille

Le purificateur d'air est en mode veille quand il est éteint mais branché.

Remarque : vous pouvez toujours utiliser le verrouillage de l'écran lorsque le purificateur d'air est en mode veille pour empêcher le purificateur d'air de se rallumer. Le capteur de poussière à laser continue de détecter la qualité de l'air ambiant et fournit des mises à jour dans l'application VeSync.

Fonction Mémoire

Quand le purificateur d'air est éteint mais branché, il garde en mémoire les réglages antérieurs de vitesse du ventilateur, du mode veille, du mode auto, d'écran éteint et du verrouillage de l'écran.

Quand le purificateur d'air est éteint mais branché, il garde en mémoire uniquement les réglages antérieurs de vitesse du ventilateur, du mode veille et du mode auto.

Remarque : le purificateur d'air garde en mémoire la dernière minuterie (1-12 heures) mais il ne reprend pas automatiquement la minuterie. Vous devrez relancer la minuterie une fois le purificateur d'air rallumé.

Fonctions de l'application VeSync

L'application VeSync vous permet d'accéder à des fonctions supplémentaires de votre purificateur d'air intelligent, y compris celles indiquées ci-dessous. D'autres fonctions pourront être disponibles à mesure que l'application sera développée.

Télécommande

- Modifiez tout réglage du purificateur d'air via l'application même lorsque le verrouillage de l'écran est activé.

Mises à jour de la qualité de l'air

- Consultez des mises à jour des PM2.5 en temps réel dans l'application.
- Consultez l'historique de la qualité de votre air de la semaine précédente.

Mode auto

- Accédez à des modes auto supplémentaires : mode auto silencieux et mode auto efficace.
- Le mode auto silencieux n'utilise jamais les 2 vitesses de ventilateur les plus élevées pour limiter le niveau de bruit.
- Le mode auto efficace vous permet de choisir la superficie que vous souhaitez purifier. Le purificateur d'air utilise la vitesse de ventilateur la plus élevée pour purifier l'air de la zone choisie. Une fois l'air purifié, le réglage de la vitesse de ventilateur s'adapte à la superficie de la pièce.

Programmes

- Créez et adaptez les programmes de votre purificateur d'air à vos habitudes.

Fonction minuterie

- La minuterie peut être réglée sur un intervalle de 1 à 24 heures.
- Visualisation rapide du temps exact restant.

Informations sur le filtre de rechange

- Contrôlez la durée de vie utile restante du filtre en vérifiant le pourcentage de durée de vie du filtre dans l'application.
- Achetez des filtres de rechange.

À PROPOS DU FILTRE

Le purificateur d'air utilise un système de filtration en 3 étapes pour purifier l'air.

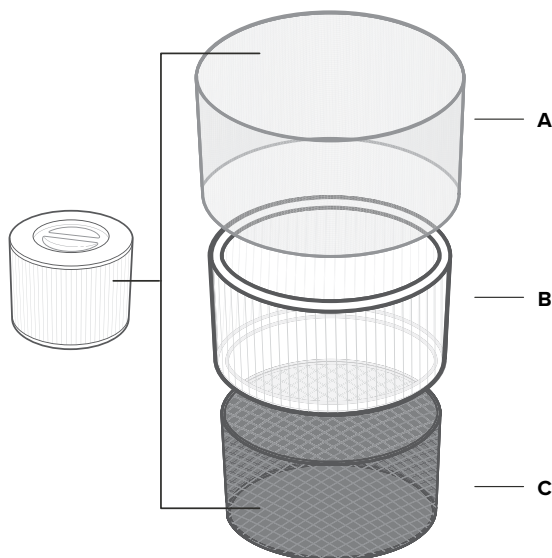

A. Préfiltre

- Capture les grosses particules comme la poussière, les peluches, les fibres, les cheveux et les poils d'animaux domestiques.
- Protège et maximise la durée de vie du filtre.

B. Filtre True HEPA H13

- Capture au moins 99,97 % des particules aéroportées de 0,3 micron (μm).
- Filtre les particules fines comme les spores de moisissures, les particules de poussière minuscules, les particules de fumée, les bactéries et les virus*, ainsi que les allergènes tels que le pollen, les acariens et les squames d'animaux.

C. Filtre sur mesure à charbon actif haute efficacité

- Absorbe physiquement la fumée, les odeurs et les vapeurs.

- Spécialement conçu avec la formule ARC pour neutraliser efficacement les odeurs de cuisson et d'animaux domestiques.
- Filtre les composés comme le formaldéhyde, le benzène, l'ammoniaque, le sulfure d'hydrogène et les composés organiques volatils (COV).

**Le filtre H13 True HEPA peut éliminer la plupart des virus et des bactéries présents dans l'air, mais ne peut pas les éliminer complètement de votre environnement. Les purificateurs d'air ne peuvent pas empêcher une personne infectée de propager une infection, et ne peuvent pas éliminer les bactéries et les virus des surfaces. Veuillez prendre d'autres précautions en plus de l'utilisation d'un purificateur d'air.*

À PROPOS DU FILTRE (SUITE)

Taux de distribution d'air pur

Ce purificateur d'air a un taux de distribution d'air pur de 400 m³/h (253 pieds cubes par minute).

Le taux de distribution d'air pur (CADR) mesure l'efficacité d'un purificateur d'air en indiquant le volume d'air pur produit par minute. Ce taux est basé sur l'élimination de la poussière, du pollen et de la fumée, les 3 polluants de l'air les plus courants en intérieur. Plus la valeur du CADR est élevée, plus le purificateur d'air élimine de particules et plus la surface qu'il peut traiter est importante. Ce taux est mesuré à la vitesse la plus élevée du purificateur d'air.

Renouvellement de l'air par heure

Le taux de renouvellement de l'air correspond au nombre de fois où tout l'air d'une pièce peut être purifié (ou « renouvelé ») par le purificateur d'air en l'espace d'une heure. Le nombre de renouvellements de l'air par heure est calculé en se basant sur la superficie de pièce recommandée, avec une hauteur sous plafond supposée de 2,4 m (8 pi). Pour les pièces plus petites, le nombre de renouvellements de l'air par heure sera plus élevé. Ce purificateur d'air assure 2 renouvellements de l'air par heure, ce qui signifie qu'il peut purifier 2 fois par heure l'air d'une pièce fermée d'une superficie maximum de 83 m² à la vitesse maximale. Le purificateur d'air est efficace dans les grandes pièces, mais la purification prend plus de temps du fait d'un nombre inférieur de renouvellements de l'air par heure.

Remarque : pour une purification efficace de l'air, gardez les portes et fenêtres fermées lorsque le purificateur est en marche.

Humidité

L'humidité peut endommager le filtre. Le purificateur d'air doit être utilisé dans un environnement dont le taux d'humidité relative est inférieur à 85 %. Le fait d'utiliser le purificateur d'air dans des environnements excessivement humides risque de faire moisir la surface du filtre.

Remarque : l'eau ou l'humidité favorisent le développement de moisissures. Pour résoudre un problème de moisissure, éliminez la source d'humidité et nettoyez les moisissures. Les purificateurs d'air ne peuvent pas résoudre un problème de moisissure existant, ils peuvent uniquement éliminer les spores de moisissure en suspension dans l'air et réduire les odeurs.

Huiles essentielles

N'ajoutez pas d'huiles essentielles dans le purificateur d'air ou le filtre. Les huiles endommageront le filtre, qui finira par émettre une odeur désagréable. **N'utilisez pas** de diffuseurs d'huiles près du purificateur d'air.

ENTRETIEN ET MAINTENANCE

Nettoyage du purificateur d'air intelligent

- Débranchez l'appareil avant de le nettoyer.
- Essuyez l'extérieur du purificateur d'air à l'aide d'un chiffon doux et sec. Si nécessaire, essuyez le boîtier à l'aide d'un chiffon humide, puis séchez-le immédiatement.
- Utilisez un aspirateur pour nettoyer l'intérieur du purificateur d'air.
- **N'utilisez pas** d'agents nettoyants inflammables ou chimiques abrasifs pour nettoyer l'appareil.

Témoin de vérification du filtre

🔧 s'allumera pour vous rappeler de vérifier le filtre. Selon la fréquence à laquelle vous utilisez le purificateur d'air, l'indicateur devrait s'allumer à environ 12 mois. Vous n'avez peut-être pas encore besoin de changer votre filtre, mais vous devriez le vérifier lorsque 🔧 est activé.

Lorsque votre purificateur d'air est configuré avec l'application VeSync, vous pouvez également consulter l'application pour voir la durée de vie restante du filtre. Vous recevrez également une notification de VeSync lorsqu'il sera temps de vérifier votre filtre.

L'application VeSync utilise un algorithme scientifique pour déterminer la durée de vie de votre filtre en fonction de la qualité de l'air, de la quantité d'utilisation et d'autres facteurs. Le pourcentage de durée de vie du filtre est basé sur 12 heures d'utilisation quotidienne.

Réinitialisation du témoin de vérification du filtre

Réinitialisez le témoin de vérification du filtre lorsque :

- A. 🔧 il s'allume en rouge.**
1. Remplacez le filtre (voir page 52).
 2. Allumez le purificateur d'air.
 3. Appuyez sur la touche 🔧 et maintenez-la enfoncée pendant 3 secondes.
 4. 🔧 s'éteindra une fois la réinitialisation effectuée.
- B. Le filtre a été changé avant que 🔧 ne s'allume.**
1. Appuyez sur la touche 🔧 et maintenez-la enfoncée pendant 3 secondes.
 2. La touche 🔧 clignote pendant 3 secondes.
 3. 🔧 s'éteindra une fois la réinitialisation effectuée.

Nettoyage du filtre

Le préfiltre externe doit être nettoyé toutes les 2 à 4 semaines pour augmenter l'efficacité et prolonger la durée de vie de votre filtre. Nettoyez le préfiltre à l'aide d'une brosse souple ou du tuyau de votre aspirateur pour éliminer la poussière, les cheveux et autres grosses particules. **[Figure 3.1] Ne nettoyez pas** le filtre à l'eau ou avec d'autres liquides.

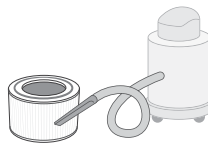



Figure 3.1

Filtre	Quand le nettoyer	Comment le nettoyer	Quand le remplacer
Préfiltre	Toutes les 2 à 4 semaines	Utilisez une brosse douce ou un tuyau d'aspirateur [Figure 3.1]	Tous les 12 mois
Filtre True HEPA et à charbon actif	Ne pas nettoyer		

ENTRETIEN ET MAINTENANCE (SUITE)

Quand remplacer le filtre ?

Le filtre doit être remplacé tous les 12 mois. Vous pourriez devoir remplacer votre filtre plus tôt ou plus tard, en fonction de la fréquence d'utilisation de votre purificateur d'air. En cas d'utilisation du purificateur d'air dans un environnement relativement pollué, il pourra être nécessaire de remplacer le filtre plus souvent, même lorsque  est éteint.

Vous devrez peut-être remplacer votre filtre dans les cas suivants :

- Bruit plus prononcé lorsque le purificateur d'air fonctionne
- Réduction du flux d'air
- Odeurs inhabituelles
- Filtre visiblement obstrué

Remarque :

- *Pour préserver les performances de votre purificateur d'air, utilisez **uniquement** les filtres de la marque Levoit. Pour acheter des filtres de rechange, rendez-vous sur Amazon et cherchez la référence **B08SQQ6K7**.*
- *N'oubliez pas de réinitialiser  après avoir remplacé le filtre (voir page 51).*



Nettoyage du capteur de poussière à laser AirSight Plus

Le capteur de poussière à laser AirSight Plus peut être obturé par la poussière, ce qui affecte la précision du capteur. Nettoyez le capteur tous les 3 mois. En cas d'utilisation du purificateur d'air dans un environnement très poussiéreux, il sera peut-être nécessaire de nettoyer le capteur plus souvent.

1. Débranchez le purificateur d'air.
2. Placez l'extrémité d'un aspirateur sur les ouvertures du capteur. **[Figure 3.3]**
3. Laissez l'aspirateur en marche pendant 10 secondes minimum pour aspirer la poussière.

Remplacement du filtre

1. Débranchez le purificateur d'air. Retournez le purificateur d'air ou basculez-le sur le côté. Retirez le cache du filtre (voir **Prise en main**, page 44).
2. Retirez le filtre usagé.
3. Nettoyez la poussière ou les cheveux restants à l'intérieur du purificateur d'air à l'aide du tuyau de votre aspirateur. **N'utilisez pas** d'eau ni tout autre liquide pour nettoyer le purificateur d'air. **[Figure 3.2]**
4. Déballez le nouveau filtre à air et placez-le dans le boîtier (voir **Prise en main**, page 44).
5. Remplacez le cache. Branchez le purificateur d'air.
6. Réinitialisez le témoin de vérification du filtre (voir page 51).

Stockage

Si vous ne comptez pas utiliser le purificateur d'air pendant une période prolongée, emballez le purificateur d'air et le filtre dans un emballage en plastique et entreposez-les dans un endroit sec pour éviter tout dommage dû à l'humidité.

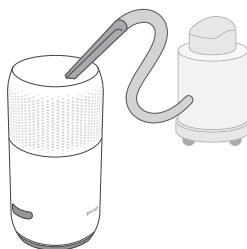

Figure 3.2

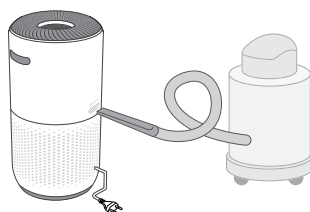











Figure 3.3

DÉPANNAGE

Problème	Solution possible
Le purificateur d'air ne s'allume pas ou les commandes des touches ne répondent pas.	Branchez le purificateur d'air.
	Vérifiez que le cordon d'alimentation n'est pas endommagé. Si c'est le cas, arrêtez d'utiliser le purificateur d'air et contactez le service client (voir page 57).
	Branchez le purificateur d'air dans une autre prise.
	Le purificateur d'air peut ne pas fonctionner correctement. Contactez le service client (voir page 57).
Le débit d'air est significativement réduit.	Assurez-vous que le filtre a bien été retiré de son emballage et correctement installé (voir page 44).
	Appuyez sur  pour augmenter la vitesse du ventilateur.
	Assurez-vous qu'il y a au moins 38 cm (15 po) d'espace tout autour du purificateur d'air.
	Le préfiltre est peut-être bouché par de grosses particules, comme des cheveux ou des peluches, qui bloquent le flux d'air. Nettoyez le préfiltre (voir page 51).
	Remplacez le filtre (voir page 52).
Le purificateur d'air fait un bruit anormal lorsque le ventilateur fonctionne.	Vérifiez que le filtre à air est correctement installé et qu'il a été sorti de son emballage plastique (voir page 44).
	Assurez-vous que le purificateur d'air est placé sur une surface plane, plate et dure.
	Remplacez le filtre (voir page 52).
	Il se peut que le purificateur d'air soit endommagé ou qu'un objet étranger se trouve à l'intérieur. Arrêtez d'utiliser le purificateur d'air et contactez le service client (voir page 57). N'essayez pas de réparer vous-même le purificateur d'air.
Odeur étrange provenant du purificateur d'air.	Nettoyez le filtre ou remplacez-le si nécessaire.
	Contactez le service client (voir page 57).
	Veillez à ne pas utiliser votre purificateur dans une zone très humide ou lorsque vous diffusez des huiles essentielles.

DÉPANNAGE (SUITE)

Problème	Solution possible
Mauvaise qualité de la purification d'air.	Appuyez sur  pour augmenter la vitesse du ventilateur.
	Vérifiez qu'aucun objet n'obstrue les parties latérales ou la partie supérieure du purificateur d'air (l'entrée ou la sortie).
	Assurez-vous que le filtre a bien été retiré de son emballage et correctement installé (voir page 44).
	Fermez les portes et les fenêtres lorsque le purificateur d'air est en marche.
	Si la pièce a une superficie supérieure à 83 m ² , la purification de l'air prendra plus de temps. Le purificateur d'air peut être moins efficace dans des pièces beaucoup plus grandes.
	Remplacez le filtre (voir page 52).
 reste allumé après avoir remplacé le filtre à air.	Réinitialisez le témoin de vérification des filtres (voir page 51).
 ne s'est pas allumé au cours des 12 derniers mois.	 vous rappelle de vérifier le filtre et s'allume en fonction de la durée d'utilisation du purificateur d'air (voir page 51). Si vous n'utilisez pas souvent votre purificateur d'air,  mettra plus longtemps à s'allumer.
 s'est allumé avant un délai de 12 mois.	 vous rappelle de vérifier le filtre et s'allume en fonction de la durée d'utilisation du purificateur d'air (voir page 51). Si vous utilisez régulièrement votre purificateur d'air,  s'allumera plus tôt.
Le témoin de la qualité de l'air reste rouge.	Le capteur de poussière à laser AirSight Plus peut avoir besoin d'être nettoyé (voir page 52).
	Si vous utilisez un humidificateur à ultrasons à proximité du purificateur d'air, la vapeur peut affecter la précision du capteur de poussière à laser AirSight Plus. Le capteur détecte les grosses particules et le témoin de la qualité de l'air peut devenir rouge. Évitez d'utiliser un humidificateur à ultrasons à proximité du purificateur d'air, ou évitez d'utiliser le mode auto.
Le témoin de la qualité de l'air reste toujours bleu, alors que la qualité de l'air est mauvaise.	Le capteur de poussière à laser AirSight Plus détecte les particules en suspension dans l'air mais il ne peut pas détecter le gaz. Vérifiez qu'il n'y a pas de gaz qui pollue l'air.
L'écran affiche le code d'erreur « E1 ».	Le moteur dysfonctionne. Contactez le service client (voir page 57).

Si votre problème n'est pas repris dans la liste, veuillez contacter le **service client** (voir page 57).

DÉPANNAGE DE L'APPLICATION VESYNC

Mon purificateur d'air ne se connecte pas à l'application VeSync.

- Vérifiez que le Bluetooth® est activé sur votre téléphone et que ce dernier n'est pas connecté à un autre terminal Bluetooth.
- Pendant le processus de configuration, vous devez être connecté à un réseau Wi-Fi 2,4 GHz. Confirmez que le réseau fonctionne correctement.
- Assurez-vous que le mot de passe Wi-Fi entré est correct.
 - Il ne doit y avoir aucun espace au début ou à la fin du mot de passe.
 - Testez le mot de passe en connectant un autre appareil électronique au routeur.
 - Si vous saisissez manuellement le SSID et le mot de passe, revérifiez qu'ils ont été saisis correctement.
- Essayez de rapprocher votre purificateur d'air du routeur. Votre téléphone doit être le plus près possible de votre purificateur d'air.
- Vous pourriez devoir installer votre routeur plus haut, à l'écart de toute obstruction.
- Vérifiez que votre purificateur d'air et votre routeur se trouvent à distance d'autres appareils (comme un four à micro-ondes, un réfrigérateur, des appareils électroniques, etc.) pour éviter toute interférence de signal.
- Si vous utilisez un VPN, assurez-vous que celui-ci est désactivé pendant l'installation de votre purificateur d'air.
- Désactivez l'authentification sur portail pour votre réseau Wi-Fi. Si l'authentification sur portail est activée, le purificateur d'air ne pourra pas accéder à votre réseau Wi-Fi et l'installation échouera.

Remarque : *l'authentification sur portail signifie que vous devez vous connecter à votre réseau Wi-Fi depuis une page Web avant de pouvoir accéder à Internet.*

Mon purificateur d'air est hors connexion.

- Vérifiez que le purificateur d'air est branché et sous tension, puis actualisez le menu de VeSync en balayant l'écran vers le bas.
- Assurez-vous que votre routeur est connecté à Internet et que la connexion réseau de votre téléphone fonctionne.
- Supprimez le purificateur d'air hors ligne dans l'application VeSync. Balayez vers la gauche (iOS®) ou maintenez appuyé (Android™), puis appuyez sur **Supprimer**. Reconfigurez le purificateur d'air avec l'application VeSync.

Remarque : *votre purificateur d'air peut se déconnecter en cas de coupure d'électricité, de panne d'Internet ou de remplacement de votre routeur Wi-Fi.*

Si votre problème n'est pas repris dans la liste, veuillez contacter le **service client** (voir page 57).

À PROPOS DES PRODUITS LIÉS À L'ÉNERGIE

Le produit, conformément à la directive 2009/125 / CE sur les exigences d'éco-conception des produits liés à l'énergie, est conforme à la (aux) norme (s) ou document (s) suivant (s): Règlement (CE) NO. 1275/2008, tel que modifié par le règlement (UE) n ° 801/2013.

Informations sur l'état de l'alimentation requises	Veille en Réseau
Consommation électrique dans le mode d'alimentation spécifié, à une entrée de 230 V / 50 Hz	≤ 2.0 W
Temps après lequel l'équipement passe automatiquement en mode	Immédiatement
Procédures de désactivation / d'activation du port réseau	La déconnexion de la connexion Wi-Fi désactivera le réseau Wi-Fi. La connexion de l'appareil au Wi-Fi activera le réseau Wi-Fi.
Mode Networked Standby: lorsque le réseau Wi-Fi est activé, appuyez et maintenez le bouton Marche / Arrêt, et l'appareil passera immédiatement en état de networking standby	

INFORMATIONS RELATIVES À LA GARANTIE

Nom du produit	Purificateur d'air Smart True HEPA
Modèle	Core 400S
<i>À titre personnel, nous vous recommandons vivement de noter votre numéro de commande et la date d'achat.</i>	
Date d'achat	
Numéro de commande	

Conditions générales et politique

Arovast Corporation garantit la plus haute qualité des matériaux, de la main-d'œuvre et du service associés à tous ses produits, pendant 2 ans à partir de la date d'achat. La durée de garantie est susceptible de varier selon la catégorie de produit.

En cas de problème ou de question concernant votre nouveau produit, n'hésitez pas à contacter notre service client qui vous viendra en aide.

SERVICE CLIENT

En cas de problème ou de question concernant votre nouveau produit, n'hésitez pas à contacter notre service client qui vous viendra en aide.

Arovast Corporation

1202 N. Miller St., Suite A
Anaheim, CA 92806
États-Unis

Adresse e-mail : support.eu@levoit.com

*Veuillez vous munir de votre facture et de votre numéro de commande avant de contacter le service client.

ATTRIBUTIONS

Amazon, Alexa et tous les logos associés sont des marques déposées d'Amazon.com, Inc. ou de ses filiales.

Google, Android et Google Play sont des marques de commerce de Google LLC.

App Store® est une marque de commerce d'Apple Inc.

Wi-Fi® est une marque déposée de Wi-Fi Alliance®.

iOS est une marque déposée de Cisco Systems, Inc. et/ou de ses filiales aux États-Unis et dans plusieurs autres pays.

La marque et les logos Bluetooth® sont des marques déposées appartenant à Bluetooth SIG, Inc. et Arovast Corporation les utilise sous licence.

Contenido de la caja

- 1 purificador de aire inteligente
- 1 filtro original True HEPA de 3 fases (preinstalado)
- 1 manual del usuario
- 1 guía de inicio rápido

Especificaciones

Fuente de alimentación	CA 220-240 V, 50/60 Hz
Potencia nominal	24 W
Superficie ideal de la estancia	83 m ² Nota: <ul style="list-style-type: none"> • Eficaz en estancias de mayor tamaño, pero la purificación tardará más. • La superficie ideal de la estancia se basa en 2 renovaciones de aire por hora (ACH).
CADR (CFM)	400 m ³ /h/235 CFM
Condiciones de funcionamiento	Temperatura: -10°–40 °C (14°–104 °F)
	Humedad: <85 % HR
Nivel de ruido	24–48 dB
Dimensiones	27,4 × 27,4 × 52 cm (10,8 × 10,8 × 20,5 in)
Peso	5 kg (11 lb)
Rango de frecuencia del Wi-Fi	2412 MHz~2472 MHz E.I.R.P.<20dBm
Rango de frecuencia del bluetooth	2402 MHz~2480 MHz E.I.R.P.<20dBm

Nota: para acceder a más funciones inteligentes, descargue la aplicación gratuita VeSync (consulte la página 63).

LEE Y GUARDA ESTAS INSTRUCCIONES

INFORMACIÓN DE SEGURIDAD

Para reducir el riesgo de incendio, descarga eléctrica u otros daños, siga todas las instrucciones y directrices de seguridad.

Seguridad general

- Utilice el purificador de aire **exclusivamente** como se describe en este manual.
- **No** utilice el purificador sin retirar antes el envoltorio de plástico del filtro, ya que no filtrará aire, podría sobrecalentarse y provocar un incendio.
- **No** utilice el purificador de aire en exteriores.
- Mantenga el purificador de aire alejado del agua y de zonas húmedas o encharcadas. No lo sumerja **nunca** en agua ni en otros líquidos.
- **No** lo utilice en zonas excesivamente húmedas.
- Mantenga el purificador de aire alejado de fuentes de calor.
- **No** lo utilice en lugares donde haya gases combustibles, vapores, polvo metálico, aerosoles (espráis o pulverizadores) o humos de aceite industrial.
- Manténgalo a 1,5 m (5 ft) de lugares donde se esté administrando oxígeno.
- Vigile a los niños cuando estén cerca del purificador de aire.
- **No** introduzca nada por las rejillas del purificador de aire.
- **No** se sienta en el purificador de aire ni coloque objetos pesados sobre él.
- Mantenga seco el interior del purificador de aire. Para evitar la formación de humedad, procure no colocarlo en habitaciones con grandes cambios de temperatura o debajo de aparatos de aire acondicionado.
- Desenchufe **siempre** el purificador de aire antes de realizar cualquier mantenimiento (por ejemplo, al cambiar el filtro).
- **No** utilice el purificador de aire si está averiado o no funciona correctamente, o si el enchufe o el cable están dañados. **No** intente repararlo usted mismo. Póngase en contacto con **Atención al Cliente** (consulte la página 75).

- **ADVERTENCIA:** Para reducir el riesgo de incendios o descargas eléctricas, **no** utilice el purificador de aire con controles de velocidad de estado sólido (como un regulador de intensidad de luz).
- No diseñada para uso comercial, sino para uso **exclusivamente** doméstico.

Alimentación y cable

- Mantenga el purificador de aire cerca de la toma a la que está enchufado.
- **Nunca** coloque el cable cerca de fuentes de calor.
- **No** tape el cable con felpudos, alfombras u objetos similares. **No** coloque el cable debajo de muebles o aparatos.
- Mantenga el cable alejado de las zonas de tránsito. Coloque el cable en un lugar donde nadie pueda tropezar con él.

Campos electromagnéticos (EMF)

El purificador de aire de Levoit cumple todas las normas sobre campos electromagnéticos (EMF). Si se utiliza correctamente y conforme a las instrucciones de este manual del usuario, el aparato se puede usar con la máxima seguridad según las pruebas científicas disponibles actualmente.

COMPONENTES DEL PURIFICADOR DE AIRE INTELIGENTE

- A. Indicadores de velocidad del ventilador
- B. Botón de velocidad del ventilador
- C. Botón del modo de suspensión
- D. Círculos del indicador de calidad del aire
- E. Botón de reinicio del indicador de comprobación filtros
- F. Indicador de comprobación de filtros
- G. Botón del temporizador
- H. Botón de encendido/apagado
- I. Indicador Wi-Fi
- J. Botón del modo automático
- K. Pantalla del temporizador/PM2.5
- L. Botón de apagado de la pantalla
- M. Indicador de bloqueo de la pantalla
- N. Botón de bloqueo de la pantalla
- O. Salidas de aire
- P. Carcasa
- Q. Entradas de aire
- R. Sensor de polvo láser AirSight™ Plus
- S. Almohadillas antideslizamiento
- T. Tapa del filtro
- U. Filtro original True HEPA de 3 fases

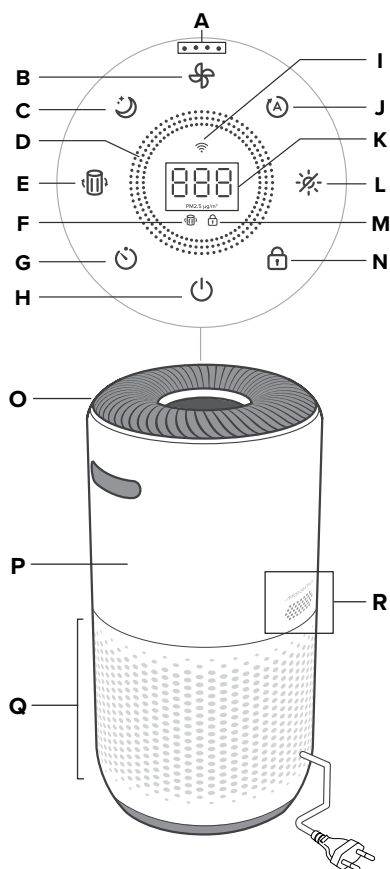

Parte trasera

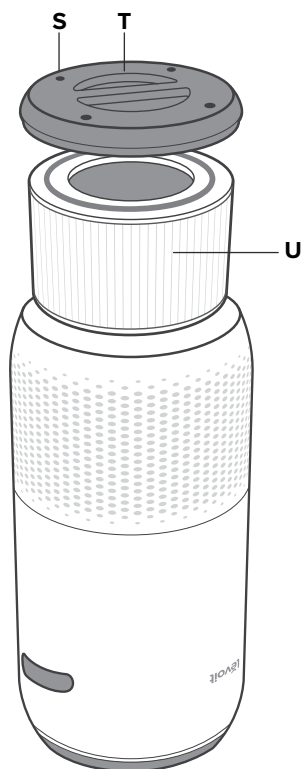

Parte delantera, invertida

CONTROLES Y PANTALLA



Botón de encendido/apagado

- Encienda o apague el purificador.
- Manténgalo pulsado para configurar el purificador de aire. Consulte las instrucciones en la aplicación VeSync para más información.



Botón del temporizador

- Permite alternar entre las opciones del temporizador (consulte la página 65).
- Mantenga pulsado  durante dos segundos para alternar las opciones del temporizador en incrementos de una hora.



Círculos del indicador de calidad del aire

- Estos indicadores utilizan un sensor automático para indicar la calidad del aire: azul (muy buena), verde (buena), naranja (moderada) y rojo (mala).



Botón del modo automático

- Activa o desactiva el modo automático (consulte la página 64).



Indicador Wi-Fi

- Se enciende, apaga o parpadea para indicar el estado de vinculación. Consulte las instrucciones en la aplicación VeSync para más información.



Botón de apagado de la pantalla

- Apaga la pantalla (consulte la página 65).
- Pulse cualquier botón (salvo ) para volver a encender la pantalla.



Botón de velocidad del ventilador

- Permite alternar las velocidades del ventilador: baja (un indicador se iluminará); media (dos indicadores); alta (tres indicadores) y turbo (cuatro indicadores).
- Al pulsar el botón de velocidad del ventilador mientras el purificador de aire se encuentra en modo de suspensión o automático (si la pantalla está activada), se saldrá de estos modos.



Botón de bloqueo de la pantalla

- Impide que se modifiquen los ajustes seleccionados (consulte la página 65). Mantenga pulsado durante tres segundos para activar o desactivar el bloqueo de la pantalla.
- El indicador de bloqueo de la pantalla () parpadeará cuando se pulse cualquier otro botón para indicar que el bloqueo de la pantalla está activado.



Botón del modo de suspensión

- Activa o desactiva el modo de suspensión (consulte la página 64).



Botón de reinicio del indicador de comprobación filtros

- Manténgalo pulsado durante 3 segundos para restablecer el indicador de comprobación del filtro.
- El indicador de comprobación del filtro se enciende cuando es necesario cambiar el filtro de aire (consulte la página 69).

PRIMEROS PASOS

1. Dele la vuelta al purificador de aire o inclínelo hacia uno de sus lados. Gire la tapa del filtro en el sentido contrario a las agujas del reloj y retírela. **[Figura 1.1]**



Figura 1.1

3. Vuelva a colocar la tapa del filtro y gírela en el sentido de las agujas del reloj para cerrarla. **[Figura 1.3]**

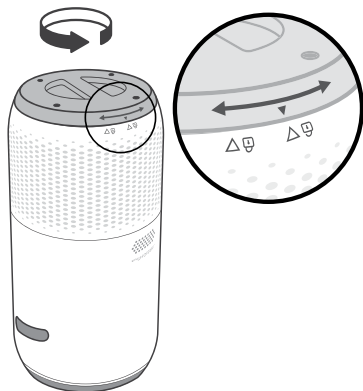

Figura 1.3

2. Saque el filtro de su envoltorio de plástico e insértelo de nuevo en el purificador. **[Figura 1.2]**

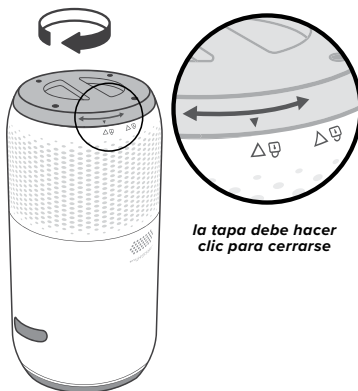

Figura 1.2

4. Coloque el purificador en una superficie lisa y estable con la pantalla hacia arriba. Deje un espacio mínimo de 38 cm (15 in) alrededor del purificador. Manténgalo alejado de cualquier objeto que pueda obstruir el flujo de aire, por ejemplo, unas cortinas **[Figura 1.4]**.

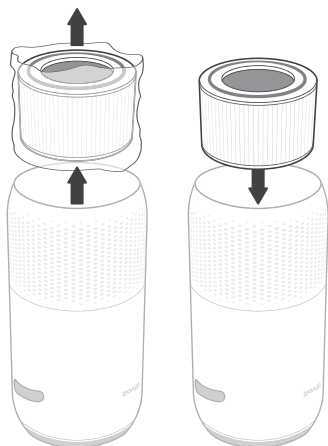

Figura 1.4

Configuración de la aplicación VeSync

1. Escanee el código QR o busque la aplicación "VeSync" para descargarla de Apple App Store® o de Google Play Store.
2. Abra la aplicación VeSync. **Inicie sesión o regístrese.**
3. Siga las instrucciones de la aplicación para configurar el purificador de aire inteligente.



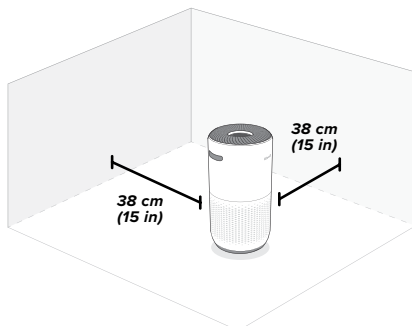

Conectar con Amazon Alexa o el Asistente de Google™

Puede utilizar la aplicación VeSync para conectar el purificador de aire inteligente a **Amazon Alexa** o al **Asistente de Google**. Siga las instrucciones en la aplicación para configurar su asistente de voz.

Nota: debe crear su propia cuenta de VeSync para acceder a los asistentes de voz.

USAR EL PURIFICADOR DE AIRE INTELIGENTE

Nota: la aplicación VeSync le permite controlar el purificador de aire a distancia y acceder a más funciones y opciones.

1. Enchufe el purificador y pulse  para encenderlo. El ventilador se iniciará a baja velocidad. [Figura 2.1]
2. También puede pulsar  para cambiar la velocidad del ventilador entre baja, media, alta o turbo.

Nota:

- Los indicadores de velocidad del ventilador se encienden cuando están activos. Un indicador se iluminará para la velocidad baja, dos para la media, tres para la alta y cuatro para turbo.
- La velocidad turbo es la que más ruido hace, pero también la que limpia el aire más deprisa.
- Para obtener los mejores resultados o resolver algún problema concreto con la calidad del aire, como el humo, seleccione la velocidad turbo durante 15-20 minutos antes de pasar a una velocidad inferior.
- Si desea limpiar el aire de manera efectiva, mantenga cerradas las puertas y ventanas mientras el purificador de aire esté funcionando.

3. Pulse  para apagar el purificador de aire.





Figura 2.1

USAR EL PURIFICADOR (CONT.)

Modo de suspensión

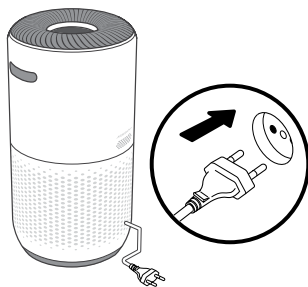
El modo de suspensión funciona de manera silenciosa a una velocidad inferior a la velocidad baja.

1. Pulse  para activar o desactivar el modo de suspensión.
2. El modo de suspensión apaga la pantalla a los tres segundos si no se pulsa ningún otro botón.

Nota:

- Cuando la pantalla esté apagada, pulse cualquier botón (salvo ) para volver a encender la pantalla. Si no pulsa ningún otro botón, la pantalla se volverá a apagar transcurridos tres segundos.
- El indicador de comprobación de filtros seguirá encendido si es necesaria la comprobación (consulte la página 69).

Modo automático

El modo automático emplea AirSight Plus, un sensor de polvo láser que hay dentro del purificador de aire, para regular la velocidad del ventilador automáticamente en función de la calidad del aire. Por ejemplo, si la calidad del aire es mala, el ventilador se configurará automáticamente en velocidad alta.

Tabla del indicador de calidad del aire

Color del indicador	Calidad del aire	Velocidad del ventilador en modo automático
Azul	Muy buena	Modo de suspensión
Verde	Buena	Baja
Naranja	Moderada	Media
Rojo	Mala	Alto

Nota:

- El purificador de aire tarda 5 segundos en detectar la calidad del aire cada vez que se enciende. Durante este tiempo, los círculos del indicador de calidad del aire se serán azules. Cuando hayan transcurrido 5 segundos, los círculos del indicador de calidad del aire cambiarán de color en función de la calidad del aire detectada.
- El modo automático no utiliza la velocidad turbo del ventilador.
- La aplicación VeSync admite también otros modos automáticos: modo automático silencioso y modo automático eficiente (consulte la página 64).

Pantalla PM2.5

El valor PM2.5 de la pantalla indica la cantidad de partículas en suspensión (μg) detectadas en 1 metro cúbico (m^3) de aire.



El valor PM2.5 hace referencia a la materia particulada ("PM", por sus siglas en inglés) cuyo diámetro es igual o inferior a 2,5 micrómetros (μm). Estas partículas, también conocidas como "partículas finas", son tan pequeñas que solo es posible detectarlas con un microscopio electrónico y permanecen en el aire más tiempo que otras partículas más pesadas, como el polvo o el moho.

El sensor de polvo láser AirSight Plus incorporado en el purificador de aire detecta la cantidad de partículas PM2.5 existentes en un espacio determinado ($\mu\text{g}/\text{m}^3$). Por lo general, cuanto menor es el valor, mejor es la calidad del aire. Un valor superior a 115 indica que la cantidad de partículas finas del aire no es saludable.

USAR EL PURIFICADOR (CONT.)

Temporizador



Puede configurar el temporizador con un valor de entre 1 y 12 horas.

1. Pulse . La pantalla pasará de mostrar la lectura PM2.5 a mostrar el tiempo seleccionado.
2. Pulse  varias veces para elegir un tiempo en incrementos de 1 hora. Si no pulsa ningún botón en cinco segundos, la pantalla pasará a mostrar la lectura PM2.5 y el temporizador se iniciará de manera automática.

Nota: Mantenga pulsado  durante 2 segundos para alternar entre las opciones de forma automática en incrementos de una hora.

3. El temporizador comenzará la cuenta atrás a partir del tiempo seleccionado.

Nota:

- Mientras el temporizador permanezca activado, puede pulsar  para ver el tiempo restante redondeado hacia la hora más próxima. Pulse  de nuevo durante cinco segundos para agregar más tiempos en incrementos de una hora.
- Puede ver el tiempo restante con exactitud en la aplicación VeSync.





4. Cuando el temporizador termine, el purificador de aire se apagará.
5. Si desea cancelar un programa del temporizador, pulse  varias veces hasta que la pantalla indique "--H".

Nota:

- Puede cambiar la velocidad del ventilador en cualquier momento con el temporizador en marcha.
- El temporizador se reiniciará si cambia la hora.
- El purificador de aire recordará el último ajuste del temporizador mientras está apagado, pero se cancelará el temporizador y será necesario reiniciarlo.
- Puede utilizar la aplicación VeSync para configurar el temporizador con un valor de entre 1 y 24 horas.

Apagar la pantalla



De este modo, se apagan luces de la pantalla del purificador, como las luces de los botones y los indicadores (salvo la del indicador de comprobación de filtros).

1. Pulse  para apagar la pantalla.
2. Pulse cualquier botón (salvo  o ) para volver a encender la pantalla temporalmente. Si no pulsa ningún otro botón, la pantalla se volverá a apagar transcurridos tres segundos.
3. Pulse  para volver a encender la pantalla. La pantalla se mantendrá encendida.



Nota: El indicador de comprobación de filtros seguirá encendido si es necesaria la comprobación (consulte la página 69).

Bloqueo de la pantalla

Quando el purificador de aire está encendido, puede bloquear la pantalla para evitar que se cambien los ajustes de forma accidental. Cuando pulse los botones, estos no realizarán ninguna acción.

1. Mantenga pulsado  durante tres segundos para bloquear o desbloquear la pantalla. El indicador  se iluminará en el centro de la pantalla.

Nota: Si la pantalla está apagada, el indicador  parpadeará tres veces para indicar que la pantalla se ha bloqueado y después se ha apagado.

2. El indicador  parpadeará cuando se pulse cualquier otro botón para indicar que el bloqueo de la pantalla está activado.
3. Mantenga pulsado  durante tres segundos para desbloquear la pantalla. El indicador  se apagará.

Nota:

- Si la pantalla está apagada, el indicador  parpadeará tres veces para indicar que la pantalla se ha desbloqueado.
- El bloqueo de pantalla también puede usarse con el purificador de aire en modo de espera.

USAR EL PURIFICADOR (CONT.)

Modo de espera

El purificador permanece en modo de espera al apagarlo, pero si sigue enchufado.

Nota: *El bloqueo de pantalla puede usarse con el purificador de aire en modo de espera para evitar que vuelva a encenderse. El sensor de polvo láser seguirá detectando la calidad del aire circundante y enviará actualizaciones a la aplicación VeSync.*

Función de memoria

Cuando el purificador está enchufado y apagado, recordará la velocidad previa del ventilador y los ajustes de los modos de suspensión y automático, así como el bloqueo y el apagado de la pantalla.

Al desenchufar y apagar el purificador de aire, solo recordará la velocidad previa del ventilador y los modos de suspensión y automático.

Nota: *El purificador de aire recordará el último ajuste elegido del temporizador (1–12 horas), pero no reanudará el temporizador de forma automática. Tendrá que reiniciar el temporizador cuando encienda de nuevo el purificador de aire.*

Funciones de la aplicación VeSync

La aplicación VeSync le permitirá acceder a funciones adicionales del purificador de aire, incluyendo las que se enumeran a continuación. Conforme se siga desarrollando la aplicación, se incluirán nuevas funciones disponibles.

Mando a distancia

- Cambie cualquier ajuste del purificador de aire a través de la aplicación, incluso si el bloqueo de la pantalla está activado.

Actualizaciones de la calidad del aire

- Puede ver cómo se actualiza el valor PM2.5 en tiempo real desde la aplicación.
- Consulte el historial de calidad del aire de la semana anterior.

Modo automático

- Acceso a otros modos automáticos: modo automático silencioso y modo automático eficiente
- El Modo automático silencioso nunca utiliza las dos velocidades más altas del ventilador para evitar generar un ruido excesivo.
- El Modo automático eficiente permite elegir el tamaño de la superficie que se desea purificar. El purificador de aire utilizará la máxima velocidad del ventilador para limpiar el aire de esa superficie. Una vez que el aire esté limpio, reducirá la velocidad de ventilador hasta adaptarla al tamaño de habitación elegido.

Horarios

- Cree y personalice horarios para que el purificador de aire se adapte a sus rutinas.

Función de temporizador

- Configure el temporizador con un valor de entre 1 y 24 horas.
- Vea con facilidad el tiempo exacto restante del temporizador.

Información de recambio del filtro

- Vigile la vida útil restante del filtro consultando el porcentaje del filtro desde la aplicación.
- Compre filtros de recambio.

EL FILTRO

El purificador de aire emplea un sistema de filtración de aire de 3 etapas para purificar el aire.

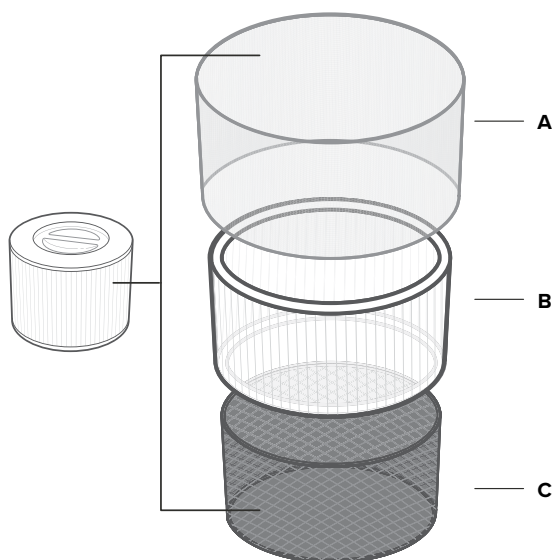

A. Prefiltro

- Atrapa partículas grandes como polvo, pelusas, fibras, cabello y pelo de animales domésticos.
- Protege y maximiza la vida útil del filtro.

B. Filtro H13 True HEPA

- Atrapa al menos el 99,97 % de partículas en suspensión de 0,3 micrómetros (μm).
- Atrapa partículas pequeñas, como esporas de moho, partículas minúsculas de polvo, partículas de humo, bacterias, virus* y alérgenos, como el polen, los ácaros y la caspa de mascotas.

C. Filtro de carbón activado personalizado de alta eficacia

- Adsorbe físicamente humos, olores y vapores.

- Personalizado utilizando la fórmula ARC para que sea especialmente efectivo para los olores de cocina o de animal en un hogar con varias mascotas.
- Filtra compuestos como el formaldehído, benceno, amoníaco, sulfuro de hidrógeno y compuestos orgánicos volátiles (COV).

**El filtro H13 True HEPA puede eliminar muchos de los virus y bacterias presentes en el aire, pero no puede eliminarlos por completo de su entorno. Los purificadores de aire no previenen de la propagación de infecciones y no pueden eliminar bacterias y virus de ninguna superficie. Por favor, utilice el purificador de aire con el resto de precauciones pertinentes.*

EL FILTRO (CONT.)

Tasa de emisión de aire limpio

Este purificador de aire tiene una tasa de emisión de aire limpio de 400 m³/h (235 pies cúbicos por minuto, CFM).

La tasa de emisión de aire limpio (CADR, por sus siglas en inglés) mide la eficiencia de un purificador de aire en función del volumen de aire limpio que genera por minuto. Esto se basa en la eliminación de polvo, polen y humo, que son los tres contaminantes de aire interior más comunes. Cuanto más alta sea la tasa CADR, más partículas eliminará el purificador de aire y mayor será el área que puede limpiar. Esta tasa se mide cuando el purificador de aire funciona a la máxima velocidad.

Renovación del aire por hora

La tasa de renovación del aire indica cuántas veces se puede purificar (o "renovar") todo el aire de una habitación en una hora. La renovación del aire por hora (ACH por sus siglas en inglés) se calcula según el tamaño de habitación recomendado con techos de 2,4 m (8 ft). En habitaciones más pequeñas, esta tasa aumentará. Este purificador de aire tiene un valor de renovación de aire por hora equivalente a 2, lo que significa que puede renovar el aire de una sola habitación cerrada de 83 m² como máximo 2 veces por hora a máxima velocidad. El purificador de aire es eficaz en habitaciones de mayor tamaño, pero la purificación del aire tardará más tiempo y el número de renovaciones de aire por hora será menor.

Nota: Si desea limpiar el aire de manera efectiva, mantenga cerradas las puertas y ventanas mientras el purificador de aire esté funcionando.

Humedad

La humedad puede dañar el filtro. Este purificador de aire debe utilizarse en zonas con un nivel de humedad inferior al 85 % de HR. Si utiliza el purificador en zonas excesivamente húmedas, la superficie del filtro se podría enmohecer.

Nota: *el agua o la humedad favorecen la aparición de moho. Para resolver el problema de la aparición de moho, elimine la fuente de humedad y limpie el moho. Los purificadores de aire no pueden resolver un problema de moho ya existente, únicamente eliminan las esporas de moho en suspensión y reducen los olores.*

Aceites esenciales

No añada aceites esenciales al purificador ni a los filtros. El aceite estropeará el filtro y, con el tiempo, desprenderá un olor desagradable. **No** utilice difusores de aceite cerca del purificador de aire.

CUIDADO Y MANTENIMIENTO

Limpieza del purificador de aire

- Desenchufe el aparato antes de limpiarlo.
- Limpie el exterior del purificador de aire con un paño suave y seco. Si es preciso, limpie la carcasa con un paño húmedo y séquela enseguida.
- Aspire el interior del purificador de aire.
- **No** lo limpie con productos químicos abrasivos o productos de limpieza inflamables.

Compruebe el Indicador de Filtro

El icono de filtro se iluminará como recordatorio para comprobar el filtro. Dependiendo de la frecuencia con la que use el purificador de aire, el indicador debería encenderse aproximadamente a los 12 meses. Es posible que aún no necesite cambiar su filtro, pero debe verificarlo cuando el icono de filtro se encienda.

Cuando su purificador de aire está configurado con la aplicación VeSync, también puede verificar la aplicación para ver la vida útil restante del filtro. También recibirá una notificación de VeSync cuando sea el momento de verificar su filtro.

La aplicación VeSync utiliza un algoritmo científico para determinar la vida útil de su filtro según la calidad del aire, la cantidad de uso y otros factores. El porcentaje de vida útil del filtro se basa en 12 horas de uso diario.

Restablecer el indicador de comprobación del filtro

Restablezca el indicador de comprobación del filtro cuando:

- A. El icono de filtro se ilumina en rojo.**
1. Cambie el filtro (consulte la página 70).
 2. Encienda el purificador de aire.
 3. Mantenga pulsado el icono de filtro de nuevo durante tres segundos.
 4. El indicador de filtro se apagará cuando se restablezca correctamente.
- B. Se ha cambiado el filtro antes de que se encendiera el indicador de filtro.**
1. Mantenga pulsado el icono de filtro de nuevo durante tres segundos.
 2. El indicador de filtro parpadeará 3 segundos.
 3. El indicador de filtro se apagará cuando se restablezca correctamente.

Limpieza de los filtros

Conviene limpiar el prefiltro exterior cada 2-4 semanas para mejorar su eficacia y prolongar su vida útil. Limpie el interior y el exterior del filtro con un cepillo suave o un aspirador para eliminar cabellos, polvo y partículas grandes. **[Figura 3.1] No** limpie el filtro con agua ni otros líquidos.





Figura 3.1

Filtro	Cuándo limpiarlo	Cómo limpiarlo	Cuándo cambiarlo
Prefiltro	Cada 2-4 semanas	Emplee un cepillo blando o una aspiradora (figura 3.1).	12 meses
Filtro de carbón activado y True HEPA	No limpiar		

CUIDADO Y MANTENIMIENTO (CONT.)

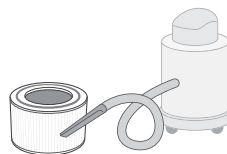
¿Cuándo hay que cambiar el filtro?

Conviene cambiar el filtro cada 12 meses. Puede que tenga que hacerlo antes o después en función de la frecuencia con la que use el purificador de aire. Si utiliza el purificador de aire en un entorno con contaminación relativamente alta, es posible que tenga que cambiar el filtro más a menudo (aunque el indicador  esté apagado).

Deberá cambiar el filtro si aprecia:

- más ruido cuando el purificador de aire está funcionando;
- menor flujo de aire;
- olores inusuales;
- que está obstruido a simple vista.

Nota:

- *Con el fin de mantener el buen rendimiento del purificador de aire, utilice **solo** filtros originales de Levoit. Si desea adquirir filtros de repuesto, visite Amazon y busque **BOBSQK6K7**.*
- *Recuerde restablecer  tras cambiar el filtro (consulte la página 69).*



Limpeza del sensor de polvo láser AirSight Plus

El polvo puede bloquear y afectar a la precisión del sensor de polvo láser AirSight Plus. Limpie el sensor cada 3 meses. Si utiliza el purificador de aire en un entorno más polvoriento, deberá limpiar el sensor más a menudo.

1. Desenchufe el purificador de aire.
2. Coloque la boquilla del aspirador sobre los orificios del sensor *[Figura 3.3]*.
3. Encienda el aspirador durante al menos 10 segundos para extraer el polvo.

Cambiar el filtro

1. Desenchufe el purificador de aire. Dele la vuelta al purificador de aire o inclínelo hacia uno de sus lados. Quite la tapa del filtro (consulte **Primeros pasos**, página 62).
2. Retire el filtro antiguo.
3. Limpie cualquier resto de polvo o cabello del interior del purificador de aire con un aspirador. **No** emplee agua ni otros líquidos para limpiar el purificador de aire. *[Figura 3.2]*
4. Desenvuelva el nuevo filtro de aire e introdúzcalo en la carcasa (consulte **Primeros pasos**, en la página 62).
5. Vuelva a colocar la tapa. Enchufe el purificador de aire.
6. Restablezca el indicador de comprobación del filtro (consulte la página 69).

Almacenamiento

Si no va a utilizar el purificador de aire durante un tiempo prolongado, embale el purificador y los filtros en plástico y guárdelos en un lugar seco para que no se dañen con la humedad.



Figura 3.2







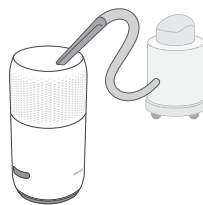



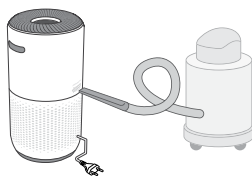

Figura 3.3

SOLUCIÓN DE PROBLEMAS

Problema	Posible solución
El purificador de aire no se enciende o no responde a los botones de control.	Enchufe el purificador de aire.
	Compruebe si el cable de alimentación está dañado. Si es así, deje de usar el purificador de aire y póngase en contacto con Atención al Cliente (consulte la página 75).
	Enchufe el purificador de aire en otra toma.
	El purificador de aire puede estar funcionando mal. Póngase en contacto con Atención al cliente (consulte la página 75).
El flujo de aire ha disminuido considerablemente.	Asegúrese de haber desembalado el filtro de aire y haberlo colocado correctamente (consulte la página 62).
	Pulse  para aumentar la velocidad del ventilador.
	Deje un espacio de 38 cm (15 in) alrededor del purificador de aire.
	Puede que el prefiltro esté atascado con partículas grandes, como cabello o pelusas, que bloquean el flujo de aire. Limpie el prefiltro (consulte la página 69).
	Cambie el filtro (consulte la página 70).
El purificador de aire hace un ruido raro mientras el ventilador está encendido.	Asegúrese de que el filtro está bien instalado y sin la envoltura de plástico (consulte la página 62).
	Asegúrese de que el purificador de aire esté funcionando en una superficie sólida, lisa y nivelada.
	Cambie el filtro (consulte la página 70).
	Puede que el purificador de aire esté averiado o que contenga un objeto extraño. Deje de usar el purificador de aire y póngase en contacto con Atención al Cliente (consulte la página 75). No intente reparar el purificador de aire.
El purificador desprende un olor extraño.	Limpie el filtro o cámbielo si es preciso.
	Póngase en contacto con Atención al Cliente (consulte la página 75).
	Asegúrese de no utilizar el purificador de aire en una zona muy húmeda o mientras vaporiza aceites esenciales.

SOLUCIÓN DE PROBLEMAS (CONT.)

Problema	Posible solución
La calidad de purificación del aire es mala.	Pulse  para aumentar la velocidad del ventilador.
	Asegúrese de que ningún objeto obstruya la parte superior ni los laterales del purificador de aire (entrada o salida).
	Asegúrese de haber desembalado el filtro de aire y haberlo colocado correctamente (consulte la página 62).
	Cierre las puertas y ventanas mientras utilice el purificador de aire.
	Si la habitación mide más de 83 m ² , la purificación de aire tardará más. Es posible que el purificador de aire no resulte tan eficaz en habitaciones mucho más grandes.
	Cambie el filtro (consulte la página 70).
 sigue encendido tras cambiar el filtro.	Restablezca el indicador de comprobación del filtro (consulte la página 69).
 lleva 12 meses sin encenderse.	 es un recordatorio para que compruebe el filtro y se enciende en función del tiempo que se haya utilizado el purificador de aire (consulte la página 69). Si no utiliza el purificador de aire muy a menudo,  tardará más tiempo en activarse.
 se ha activado antes de 12 meses.	 es un recordatorio para que compruebe el filtro y se enciende en función del tiempo que se haya utilizado el purificador de aire (consulte la página 69). Si utiliza el purificador de aire con frecuencia,  se encenderá antes.
El indicador de calidad del aire siempre está rojo.	Puede que sea necesario limpiar el sensor de polvo láser AirSight Plus (consulte la página 70).
	Si está utilizando un humidificador ultrasónico cerca del purificador de aire, el vapor puede afectar a la precisión del sensor de polvo láser AirSight Plus. El sensor detectará grandes partículas de vapor y el indicador de calidad del aire cambiará a color rojo. Evite utilizar un humidificador ultrasónico cerca del purificador de aire o evite usar el modo automático.
El indicador de calidad del aire siempre está azul, aun cuando la calidad del aire es mala.	El sensor de polvo láser AirSight Plus detecta partículas en suspensión, pero no puede detectar gases. Asegúrese de que no haya gases que contaminen el aire.
La pantalla muestra el código de error «E1».	El motor funciona incorrectamente. Póngase en contacto con Atención al Cliente (consulte la página 75).

Si su problema no aparece aquí, póngase en contacto con **Atención al Cliente** (consulte la página 75).

SOLUCIÓN DE PROBLEMAS DE LA APLICACIÓN VESYNC

El purificador de aire no se conecta a la aplicación VeSync.

- Asegúrese de que la conexión Bluetooth® del teléfono está activada y no conectada a otro dispositivo Bluetooth® en ese momento.
- Durante el proceso de configuración, debe tener conexión a una red Wi-Fi segura de 2,4 GHz. Confirme que la red funciona correctamente.
- Asegúrese de que la contraseña Wi-Fi introducida es correcta.
 - No debe haber espacios al principio ni final de la contraseña.
 - Conecte otro dispositivo electrónico al router para probar la contraseña.
 - Si tecllea el SSID y la contraseña, asegúrese de haberlos escrito correctamente.
- Pruebe a acercar el purificador de aire al router. El teléfono debe colocarse lo más cerca posible del purificador de aire.
- Puede que sea necesario colocar el router a más altura y sin que haya obstáculos.
- Asegúrese de que el purificador de aire y el router se encuentren alejados de otros aparatos (como hornos microondas, frigoríficos, dispositivos electrónicos, etc.) para evitar interferencias entre las señales.
- Si utiliza una VPN, asegúrese de desactivarla mientras configura el purificador de aire.
- Deshabilite la autenticación en el portal de su red Wi-Fi. Si la autenticación en el portal está habilitada, el purificador de aire no podrá acceder a la red Wi-Fi y fallará la configuración.

Nota: La autenticación en el portal significa que debe registrarse para acceder a su red Wi-Fi a través de una página web antes de poder usar Internet.

El purificador de aire está desconectado de la red.

- Asegúrese de que el purificador de aire está enchufado y recibe corriente; a continuación, actualice el menú de VeSync deslizando el dedo hacia abajo por la pantalla.
- Asegúrese de que el router esté conectado a Internet y que la conexión de red de su teléfono funcione.
- Elimine el purificador de aire que aparece desconectado de la aplicación VeSync. Deslice el dedo hacia la izquierda (iOS®) o manténgalo pulsado (Android™) y pulse **Eliminar**. Reconfigure el purificador de aire con la aplicación VeSync.

Nota: El purificador de aire puede desconectarse por cortes de corriente o desconexiones de Internet o por cambiar de router Wi-Fi.

Si su problema no aparece aquí, póngase en contacto con **Atención al Cliente** (consulte la página 75).

ACERCA DE LOS PRODUCTOS RELACIONADOS CON LA ENERGÍA

El producto, de acuerdo con los Requisitos de Diseño Ecológico para Productos Relacionados con la Energía Directiva 2009/125 / EC, cumple con las siguientes normas o documentos: Reglamento (EC) NO. 1275/2008, modificado por el Reglamento (UE) No. 801/2013.

Información de Estado de Energía Requerida	Modo de Espera en Red
Consumo de Energía en el Modo de Energía Especificado, a una entrada de 230 V / 50 Hz	≤ 2.0 W
Tiempo después del cual el dispositivo cambia automáticamente al modo	Inmediatamente
Procedimientos de activación / desactivación de puertos de red	La desconexión de la conexión Wi-Fi desactivará la red Wi-Fi. Conectar el dispositivo a Wi-Fi activará la red Wi-Fi.
Modo de Espera en Red: Cuando la red Wi-Fi esté activada, mantenga presionado el botón de Encendido / Apagado y el dispositivo ingresará inmediatamente al estado de espera de red	

INFORMACIÓN SOBRE LA GARANTÍA

Nombre del producto	Purificador de aire inteligente con filtro True HEPA
Modelo	Serie Core 400S
<i>Para su referencia, le recomendamos que anote el número de identificación del pedido y la fecha de compra.</i>	
Fecha de compra	
Número de identificación del pedido	

Condiciones y política

Arovast Corporation garantiza la máxima calidad de todos los productos en cuanto a material, fabricación y servicio durante 2 años desde la fecha de compra hasta el final del periodo de garantía. La duración de la garantía puede variar en función de la categoría del producto.

Si tiene algún problema o dudas relacionadas con su nuevo producto, póngase en contacto con nuestro equipo de Atención al Cliente.

ATENCIÓN AL CLIENTE

Si tiene algún problema o dudas relacionadas con su nuevo producto, póngase en contacto con nuestro equipo de Atención al Cliente.

Arovast Corporation

1202 N. Miller St., Suite A

Anaheim, CA 92806

EE. UU.

Correo electrónico: support.eu@levoit.com

*Antes de ponerse en contacto con Atención al Cliente, tenga a mano su factura y número de pedido.

ATRIBUCIONES

Amazon, Alexa y todos los logos relacionados son marcas registradas de Amazon.com, Inc. o sus filiales.

Google, Android y Google Play son marcas registradas de Google LLC.

App Store® es una marca registrada de Apple Inc.

Wi-Fi® es una marca registrada de Wi-Fi Alliance®.

iOS es una marca registrada de Cisco Systems, Inc. y/o sus filiales en los Estados Unidos y en otros países específicos.

La marca denominativa y los logotipos de Bluetooth® son marcas registradas de Bluetooth SIG, Inc. y Arovast Corporation los utiliza bajo licencia.

Contenuto della confezione

- 1 purificatore d'aria intelligente
- 1 filtro originale True HEPA a 3 fasi (preinstallato)
- 1 manuale di istruzioni
- 1 guida di avviamento rapido

Specifiche

Alimentazione elettrica	c.a. 220–240 V, 50/60 Hz
Potenza nominale	24 W
Grandezza dell'ambiente ideale	83 m ² Nota: <ul style="list-style-type: none"> • Efficace per locali più grandi, ma con tempi di purificazione più lunghi. • La grandezza dell'ambiente ideale si basa su 2 ricambi d'aria all'ora (ACH).
CADR (CFM)	400 m ³ /h (235 CFM)
Condizioni di funzionamento	Temperatura: -10°–40°C (14°–104°F)
	Umidità: < 85% RH
Livello di rumore	24–48 dB
Dimensioni	27,4 × 27,4 × 52 cm (10,8 × 10,8 × 20,5 pollici)
Peso	5 kg (11 libbre)
Banda di frequenza Wi-Fi	2412 MHz~2472 MHz EIRP<20 dBm
Banda di frequenza Bluetooth	2402 MHz~2480 MHz EIRP<20 dBm

Nota: per accedere a funzioni intelligenti addizionali, scaricare l'app gratuita VeSync (v. pag. 8).

LEGGERE E CONSERVARE QUESTE ISTRUZIONI INFORMAZIONI DI SICUREZZA

Per ridurre il rischio di incendi, scosse elettriche o altri infortuni, seguire tutte le istruzioni e le linee guida di sicurezza.

Sicurezza generale

- Usare il purificatore d'aria **solo** nel modo descritto in questo manuale.
- **Non** usarlo senza avere prima eliminato l'involucro di plastica che racchiude il filtro. Il purificatore non filtrerebbe l'aria e potrebbe surriscaldarsi, con il rischio di causare un incendio.
- **Non** utilizzare il purificatore d'aria all'aperto.
- Tenere il purificatore d'aria lontano dall'acqua e da luoghi bagnati o umidi. **Non** immergerlo **mai** in acqua o altri liquidi.
- **Non** utilizzarlo in luoghi eccessivamente umidi.
- Tenere il purificatore d'aria lontano da fonti di calore.
- **Non** utilizzarlo in presenza di gas combustibili, vapori, polvere metallica, prodotti aerosol (spray) o fumi prodotti da oli industriali.
- Mantenere a una distanza di 1,5 m (5 piedi) dal punto di somministrazione dell'ossigeno.
- Sorvegliare i bambini in prossimità del purificatore d'aria.
- **Non** introdurre nulla nelle aperture del purificatore d'aria.
- **Non** sedersi sul purificatore d'aria e non appoggiarvi oggetti pesanti.
- Mantenere asciutto l'interno del purificatore d'aria. Per evitare la formazione di umidità, evitare di collocarlo in locali con grandi variazioni di temperatura o sotto a condizionatori d'aria.
- Scollegare **sempre** il purificatore d'aria dall'alimentazione elettrica prima di ogni intervento di manutenzione (ad esempio, quando si sostituisce il filtro).
- **Non** utilizzare il purificatore d'aria se è danneggiato o malfunzionante oppure se il cavo o la spina sono danneggiati. **Non** cercare di ripararlo. Contattare l'**Assistenza Clienti** (v. pag. 93).
- **AVVERTENZA:** per ridurre il rischio di incendi o scosse elettriche, **non** utilizzare questo purificatore d'aria con dispositivi di controllo della velocità a stato solido (come un regolatore di luminosità).
- Il prodotto non può essere utilizzato per fini commerciali, ma è destinato **esclusivamente** all'uso domestico.

Alimentazione e cavo elettrico

- Tenere il purificatore d'aria vicino alla presa a cui è collegato.
- **Non** collocare mai il cavo vicino a una fonte di calore.
- **Non** coprire il cavo con tappeti, moquette o altri rivestimenti. **Non** collocare il cavo sotto mobili o elettrodomestici.
- Posizionare il cavo lontano da aree con un passaggio frequente di persone. Collocare il cavo in modo tale da evitare il rischio di inciampi.

Campi elettromagnetici (EMF)

Il purificatore d'aria Levoit è conforme a tutti gli standard relativi ai campi elettromagnetici (EMF). Se maneggiato correttamente e in accordo alle istruzioni fornite in questo manuale, l'uso dell'apparecchio è da ritenersi sicuro in base alle prove scientifiche attualmente disponibili.

COMPONENTI DEL PURIFICATORE D'ARIA INTELLIGENTE

- A. Indicatori velocità della ventola
- B. Pulsante velocità ventola
- C. Pulsante modalità sospensione
- D. Anelli luminosi dell'indicatore della qualità dell'aria
- E. Pulsante di azzeramento dell'indicatore di controllo filtri
- F. Indicatore di controllo filtri
- G. Pulsante del timer
- H. Pulsante acceso/spento (On/Off)
- I. Indicatore Wi-Fi
- J. Pulsante di modalità automatica
- K. PM2,5/Display timer
- L. Pulsante display spento (Off)
- M. Indicatore blocco display
- N. Pulsante blocco display
- O. Uscite dell'aria
- P. Alloggiamento
- Q. Ingressi dell'aria
- R. Sensore di polvere laser AirSight Plus™
- S. Piedini antiscivolo
- T. Coperchio del filtro
- U. Filtro originale True HEPA a 3 fasi

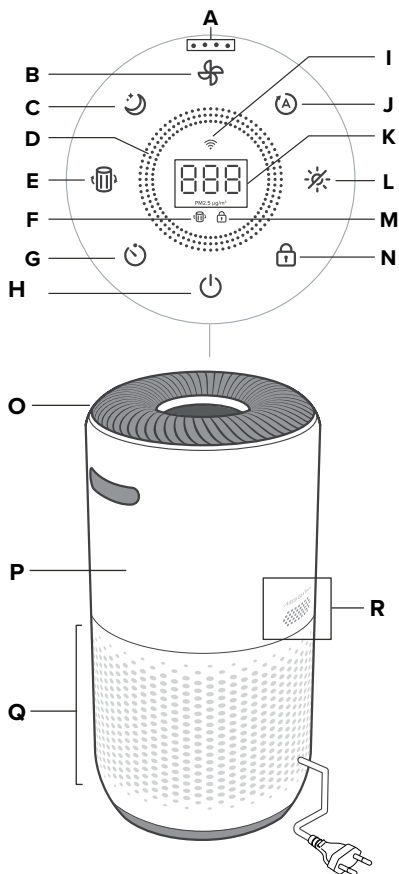

Lato posteriore

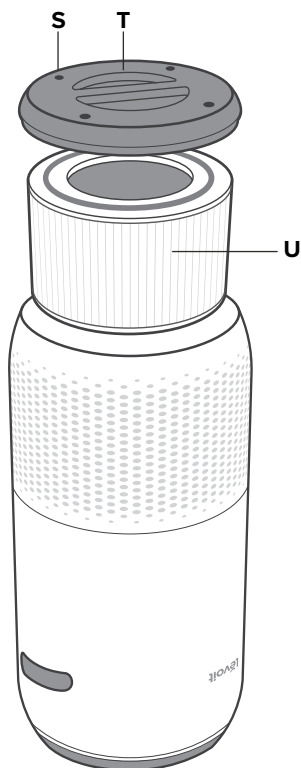

Lato anteriore, capovolto

COMANDI E DISPLAY



Pulsante acceso/spento (On/Off)

- Accende e spegne il purificatore.
- Tenerlo premuto per configurare il purificatore d'aria. Per maggiori informazioni, fare riferimento alle istruzioni fornite nell'app VeSync.



Anelli luminosi dell'indicatore della qualità dell'aria

- Questi indicatori utilizzano un sensore automatico per visualizzare la qualità dell'aria: blu (ottima), verde (buona), arancione (discreta) e rosso (cattiva).



Indicatore Wi-Fi

- Si accende/spegne o lampeggia per indicare lo stato di accoppiamento. Per maggiori informazioni, fare riferimento alle istruzioni fornite nell'app VeSync.



Pulsante velocità ventola

- Passa attraverso le velocità della ventola: bassa (si accende 1 indicatore), media (2 indicatori), alta (3 indicatori) e turbo (4 indicatori).
- Se si tocca il pulsante Velocità Ventola mentre il purificatore d'aria è in modalità automatica o in modalità sospensione (con il display acceso), si esce da tale modalità.



Pulsante modalità sospensione

- Attiva e disattiva la modalità di sospensione (v. pag. 82).



Pulsante del timer

- Passa attraverso le opzioni del timer (v. pag. 83).
- Tenere premuto  per 2 secondi per selezionare le opzioni del timer in incrementi di 1 ora.



Pulsante di modalità automatica

- Accende e spegne la modalità automatica (v. pag. 82).



Pulsante display spento (Off)

- Spegne il display (v. pag. 83).
- Per riaccendere il display, toccare qualsiasi pulsante (tranne ).



Pulsante blocco display

- Evita la modifica delle impostazioni attuali (v. pag. 83). Per spegnere o accendere (on/off) il blocco display, tenere premuto per 3 secondi.
- L'indicatore blocco display () lampeggia quando si tocca qualsiasi altro pulsante per indicare che il blocco display è attivo.



Pulsante di azzeramento dell'indicatore di controllo filtri

- Tenere premuto per tre secondi per azzerare l'indicatore di controllo filtri.
- L'indicatore controllo filtri si accende quando il filtro deve essere controllato (v. pag. 87).

PREPARAZIONE

1. Capovolgere il purificatore d'aria o posizionarlo su di un lato. Ruotare il coperchio del filtro in senso antiorario e rimuoverlo. *[Fig. 1.1]*

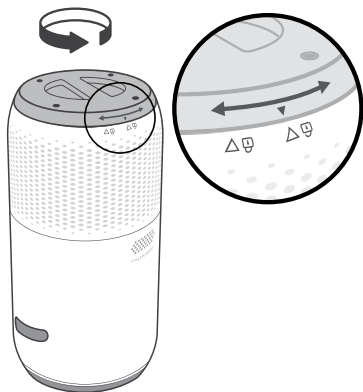

Fig. 1.1

2. Estrarre il filtro dall'imballaggio di plastica e rimontarlo nel purificatore. *[Fig. 1.2]*

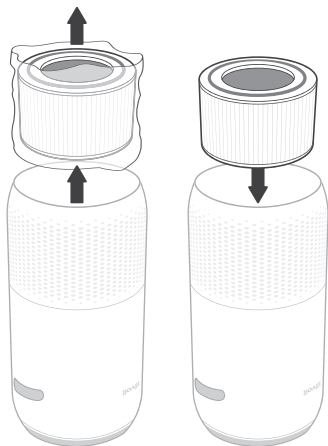

Fig. 1.2

3. Rimontare il coperchio del filtro e ruotare in senso orario per bloccarlo. *[Fig. 1.3]*

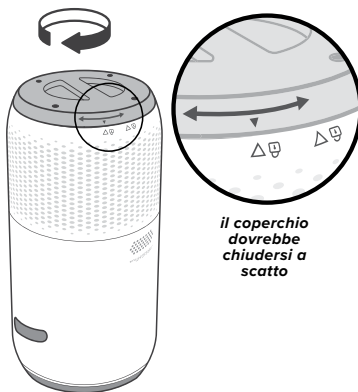

Fig. 1.3

4. Posizionare il purificatore su una superficie piatta e stabile con il display rivolto verso l'alto. Lasciare uno spazio di almeno 38 cm (15 pollici) tutto intorno. Posizionarlo lontano da qualsiasi cosa che bloccherebbe il flusso dell'aria, come le tende. *[Fig. 1.4]*

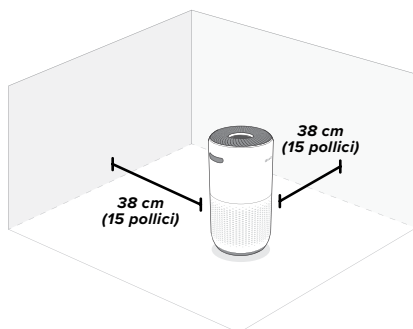

Fig. 1.4

Configurazione dell'app VeSync

1. Per scaricare l'app VeSync, scansionare il codice QR o cercare "VeSync" sull'Apple App Store® o su Google Play Store.
2. Aprire l'app VeSync. **Accedere o Registrarsi.**
3. Seguire le istruzioni dell'app per configurare il purificatore d'aria intelligente.





Connettiti con Amazon Alexa o Google Assistant™

Con l'app VeSync, si può collegare il purificatore d'aria intelligente con **Amazon Alexa** o **Google Assistant™**. Seguire le istruzioni fornite nell'app per impostare l'assistente vocale.

Nota: per accedere agli assistenti vocali, è necessario creare un account VeSync.

USO DEL PURIFICATORE D'ARIA INTELLIGENTE

Nota: l'app VeSync consente di controllare il purificatore d'aria a distanza e di accedere a funzioni e caratteristiche aggiuntive.

1. Collegare alla presa e toccare  per accendere il purificatore d'aria. La ventola si avvia a bassa velocità [Fig. 2.1]
2. In alternativa, toccare  per cambiare la velocità della ventola, scegliendo tra bassa, media, alta e turbo.

Nota:

- Gli indicatori di velocità della ventola si accendono quando sono attivi. In caso di velocità bassa si accenderà un indicatore, due in caso di velocità media, tre in caso di velocità alta e quattro in caso di velocità turbo.
- La velocità turbo è la più rumorosa, ma è quella che pulisce l'aria più velocemente.
- Per ottenere risultati ottimali o per risolvere un problema specifico di qualità dell'aria come il fumo, azionare il purificatore d'aria alla velocità massima turbo per 15–20 minuti prima di passare a una velocità più bassa.
- Per pulire l'aria efficientemente, tenere chiuse porte e finestre mentre il purificatore d'aria è in funzione.

3. Toccare  per spegnere il purificatore d'aria.

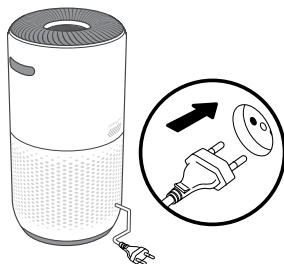



Fig. 2.1

USO DEL PURIFICATORE (CONT.)

Modalità sospensione

La modalità di sospensione è caratterizzata da un funzionamento silenzioso con una velocità della ventola inferiore a una velocità bassa.

1. Toccare  per accendere/spengere la modalità di sospensione.
2. Se non si toccano altri pulsanti, la modalità di sospensione spegne il display dopo 3 secondi.

Nota:

- Quando il display è spento, toccare qualsiasi pulsante (tranne ) per riaccenderlo. Se non si tocca un altro pulsante, il display si spegne nuovamente dopo 3 secondi.
- L'Indicatore di controllo filtri si accenderà e rimarrà acceso quando è necessario controllare il filtro (v. pag. 87).

Modalità automatica

La modalità automatica utilizza AirSight Plus, un sensore di polvere laser intelligente situato all'interno del purificatore d'aria, per regolare automaticamente la velocità della ventola in base alla qualità dell'aria. Ad esempio, se l'aria è di cattiva qualità, la ventola viene impostata automaticamente sulla velocità più elevata.

Tabella indicatore qualità dell'aria

Colore dell'indicatore	Qualità aria	Velocità ventola modalità automatica
Blu	Ottima	Modalità sospensione
Verde	Buona	Bassa
Arancione	Mod-erata	Media
Rosso	Cattiva	Alto

Nota:

- Il purificatore d'aria impiega 5 secondi per rilevare la qualità dell'aria ogni volta che viene acceso. Durante questo periodo, gli anelli luminosi dell'indicatore della qualità dell'aria saranno di colore blu. Dopo 5 secondi, gli anelli assumeranno un colore diverso in base alla qualità dell'aria rilevata.
- La modalità automatica non utilizza la velocità turbo.
- L'app VeSync supporta anche modalità automatiche aggiuntive: modalità automatica silenziosa e modalità automatica efficiente (v. pag. 84).

Display PM2,5



Il livello di PM2,5 visualizzato sul display mostra la concentrazione di particelle aerodisperse (μg) rilevate in un metro cubo (m^3) di volume d'aria.

Il valore PM2,5 si riferisce al particolato (PM) avente un diametro inferiore o uguale a 2,5 micrometri (μm). Queste particelle, note anche come "polveri sottili", sono così fini da poter essere misurate solo con un microscopio elettronico e rimangono in sospensione nell'aria più a lungo del particolato più pesante, come polvere e muffa.

Il purificatore d'aria è dotato di un sensore di polvere laser AirSight Plus che rileva la concentrazione di particelle PM2,5 presenti in un'area ($\mu\text{g}/\text{m}^3$). In genere, più la concentrazione è bassa, migliore sarà la qualità dell'aria. Un livello superiore a 115 indica una quantità malsana di polveri sottili nell'aria.

USO DEL PURIFICATORE (CONT.)



Timer

1. Il timer può essere impostato da 1 a 12 ore.
2. Toccare . Il display passerà dal valore di lettura PM2,5 all'ora appena impostata.
3. Toccare  ripetutamente per selezionare una durata in incrementi di 1 ora. Se non si tocca alcun bottone per 5 secondi, il display passerà alla lettura del PM2,5 e il timer si azionerà automaticamente.

Nota: Tenere premuto  per 2 secondi per passare attraverso le opzioni del timer automaticamente e in incrementi di un'ora.

4. Il timer inizierà il conto alla rovescia dall'ora selezionata.

Nota:





- Quando il timer è acceso, toccare  per visualizzare il tempo restante, arrotondato all'ora più prossima. Toccare nuovamente  entro 5 secondi per aggiungere tempo in incrementi di un'ora.
 - È possibile visualizzare il tempo restante sull'app VeSync.
5. Nel momento in cui il timer si arresta, il purificatore d'aria si spegne.
 6. Per annullare il timer, toccare  ripetutamente fino a quando il display visualizza "--H".

Nota:

- Con il timer acceso si può cambiare la velocità della ventola in qualsiasi momento.
- Se si cambia la durata, il timer ricomincia il conto alla rovescia.
- Da spento, il purificatore d'aria ricorda l'ultima impostazione del timer, ma questo viene annullato e dovrà essere riavviato.
- Il timer può essere impostato da 1 a 24 ore nell'app VeSync.

Display spento



Questa funzione spegne le luci del display sul purificatore d'aria, tra cui le luci dei pulsanti e le spie (tranne l'Indicatore di controllo filtri).

1. Per spegnere il display, toccare .
2. Per riaccendere temporaneamente il display, toccare qualsiasi pulsante (tranne  o ). Se non si tocca un altro pulsante, il display si spegne nuovamente dopo 3 secondi.
3. Per riaccendere il display, toccare . Il display rimane acceso.



Nota: L'Indicatore di controllo filtri si accenderà e rimarrà acceso quando è necessario controllare il filtro (v. pag. 87).

Blocco display

Quando il purificatore è acceso, è possibile bloccare il display per prevenire la modifica accidentale delle impostazioni. I pulsanti non rispondono al tocco.

1. Tenere premuto  per 3 secondi per bloccare il display. L'indicatore  si accenderà al centro del display.

Nota: Se il display è spento, l'indicatore  lampeggerà 3 volte ad indicare il blocco del display, quindi si spegne.

2. L'indicatore  lampeggia quando si tocca qualsiasi altro pulsante per indicare che il blocco display è attivo.
3. Toccare e tenere premuto  di nuovo per 3 secondi per sbloccare il display. L'indicatore  si spegne.

Nota:

- Se il display è spento, l'indicatore  lampeggerà 3 volte ad indicare lo sblocco del display.
- È possibile continuare a utilizzare il blocco display quando il purificatore d'aria è in modalità standby.

USO DEL PURIFICATORE (CONT.)

Modalità standby

Il purificatore d'aria attiva la modalità standby quando è spento, ma ancora collegato all'alimentazione elettrica.

Nota: quando il purificatore d'aria è in modalità standby, si può utilizzare il Blocco display per evitare che si riaccenda. Il sensore di polvere laser rileverà comunque la qualità dell'aria circostante e fornirà aggiornamenti nell'app VeSync.

Funzione memoria

Se il purificatore d'aria è collegato all'alimentazione elettrica e spento, ricorda le impostazioni precedenti della velocità della ventola, della modalità di sospensione, della modalità automatica, del Blocco display e del display spento.

Se il purificatore d'aria è scollegato dall'alimentazione elettrica e spento, ricorda solamente la velocità della ventola precedente, la modalità di sospensione e la modalità automatica.

Nota: il purificatore d'aria ricorda l'ultima impostazione del timer selezionata (1–12 ore), ma non avvia automaticamente il timer. Quando il purificatore viene riacceso, si dovrà riavviare nuovamente il timer.

Funzioni dell'app VeSync

L'app VeSync consente di accedere a funzioni aggiuntive del purificatore d'aria intelligente, comprese quelle elencate qui di seguito. Con lo sviluppo dell'app, potrebbero essere disponibili ulteriori funzionalità.

Telecomando

- Modificare qualsiasi impostazione del purificatore d'aria sull'app, anche quando il Blocco display è acceso.

Aggiornamenti sulla qualità dell'aria

- Visualizza aggiornamenti PM2.5 in tempo reale sull'app.
- Controlla la cronologia della qualità dell'aria della settimana precedente.

Modalità automatica

- Accedere alle modalità automatiche aggiuntive: modalità automatica silenziosa e modalità automatica efficiente.
- La modalità automatica silenziosa non usa mai le due velocità della ventola più alte per evitare di generare troppo rumore.
- La modalità automatica efficiente consente di scegliere la grandezza dell'area da purificare. Il purificatore d'aria utilizza la velocità della ventola più alta per pulire l'aria in quell'area. Al termine, ritorna alla velocità della ventola più consona alla grandezza del locale selezionata.

Programmi

- Creare e personalizzare programmi per il purificatore d'aria che si adattano alla routine personale.

Funzione timer

- Impostare il timer su una durata da 1 a 24 ore.
- Visualizzare in modo semplice il tempo rimanente sul timer.

Informazioni sul filtro di ricambio

- Monitorare la durata rimanente del filtro controllando la percentuale sull'app.
- Acquistare filtri di ricambio.

IL FILTRO

Il purificatore d'aria utilizza un sistema di filtrazione a 3 fasi.

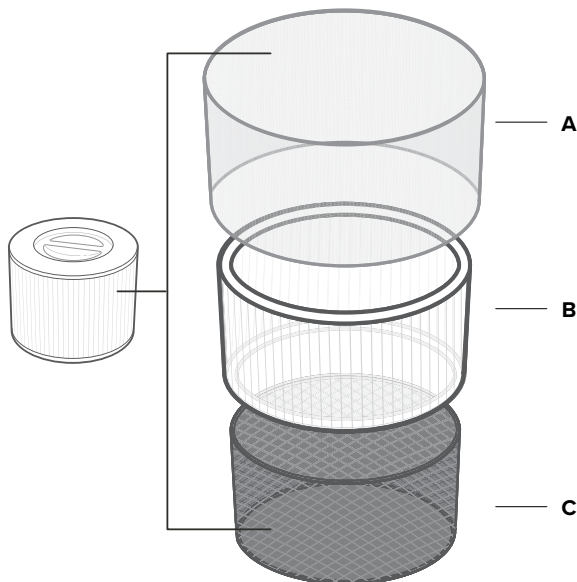

A. Pre-filtro

- Trattiene il particolato più grande, come polvere, lanugine, fibre, capelli e peli di animali.
- Ottimizza la durata del filtro grazie a un'adeguata protezione.

B. Filtro True HEPA H13

- Cattura almeno il 99,97% di particolato aerodisperso con dimensioni di 0,3 micrometri (μm)
- Cattura particolato più piccolo, come spore di muffe, particelle di polvere fine, parti di fumo, batteri e virus* e allergeni come polline, acari e cellule morte di animali.

C. Filtro personalizzato a carboni attivi ad alta efficienza

- Assorbe fisicamente fumo, odori e vapori.

- Personalizzato utilizzando la formula ARC per essere particolarmente efficace contro gli odori di cucina e quelli degli animali domestici in case in cui ne sono presenti più di uno.
- Filtra composti come formaldeide, benzene, ammoniaca, acido solfidrico e composti organici volatili (COV).

**Il filtro True HEPA H13 può rimuovere la maggior parte di virus e batteri dall'aria, ma non li rimuove totalmente dall'ambiente. I purificatori d'aria non rendono persone infette meno contagiose e non rimuovono batteri e virus dalle superfici. Utilizzare il purificatore unitamente ad altre precauzioni.*

IL FILTRO (CONT.)

Tasso di produzione di aria pulita

Questo purificatore d'aria ha un tasso di produzione di aria pulita pari a 400 m³/h (235 piedi cubi al minuto, CFM).

Il tasso di produzione di aria pulita (CADR) misura l'efficienza di un purificatore indicando il volume di aria pulita prodotto in un minuto. Ciò dipende dall'eliminazione di polvere, polline e fumo, ovvero i 3 inquinanti dell'aria interna più comuni. Più il CADR è elevato, maggiore sarà la quantità di particelle eliminate dal purificatore in un'area ancora più ampia. Il valore viene misurato alla velocità più alta del purificatore d'aria.

Ricambi d'aria all'ora

Il numero di ricambi d'aria indica quante volte il purificatore può purificare (o "cambiare") l'aria di una locale in 1 ora. I ricambi d'aria all'ora (ACH) sono calcolati in base alla grandezza dell'ambiente consigliata, con tetti di 2,4 m (8 piedi). Per stanze più piccole, il numero di ricambi orari sarà più elevato. Questo purificatore d'aria ha un valore di ricambi dell'aria all'ora pari a 2, ovvero può cambiare l'aria 2 volte all'ora alla massima velocità in un locale chiuso di un massimo di 83 m². Il purificatore d'aria è efficace in locali più grandi, ma i tempi di purificazione saranno più lunghi, con meno ricambi dell'aria all'ora.

Nota: Per pulire l'aria efficientemente, tenere chiuse porte e finestre mentre il purificatore d'aria è in funzione.

Umidità

L'umidità può danneggiare il filtro. Il purificatore d'aria deve essere utilizzato in un'area con un livello di umidità (RH) inferiore a 85%. Se viene utilizzato in aree eccessivamente umide, sulla superficie del filtro potrebbe formarsi della muffa.

Nota: *l'acqua o l'umidità facilitano la formazione di muffa. Per evitare tale problema, eliminare la fonte d'umidità e pulire la muffa. I purificatori d'aria non possono risolvere un problema di muffa già presente: possono solo eliminare le spore aerodisperse e ridurre gli odori.*

Oli essenziali

Non aggiungere oli essenziali al purificatore d'aria o al filtro. Gli oli danneggerebbero il filtro e finirebbero per creare un odore sgradevole. **Non** usare diffusori nelle vicinanze del purificatore.

CURA E MANUTENZIONE

Pulizia del purificatore d'aria smart

- Staccare la spina prima di effettuare la pulizia dell'apparecchio.
- Pulire l'esterno del purificatore d'aria con un panno morbido e asciutto. Se necessario, pulire l'alloggiamento con un panno umido e asciugarlo poi immediatamente.
- Pulire l'interno del purificatore d'aria con un tubo d'aspirazione.
- **Non** pulirlo utilizzando detergenti chimici abrasivi o infiammabili.

Controlla Indicatore di Filtro

☑️ si accenderà per ricordare di controllare il filtro. A seconda della frequenza di utilizzo del purificatore d'aria, l'indicatore dovrebbe accendersi dopo circa 12 mesi. Potrebbe non essere necessario cambiare ancora il filtro, ma dovresti controllarlo quando ☑️ si attiva.

Quando il tuo purificatore d'aria è configurato con l'app VeSync, puoi anche controllare l'app per vedere la durata residua del filtro. Riceverai anche una notifica da VeSync quando sarà il tempo di controllare il filtro.

L'app VeSync utilizza un algoritmo scientifico per determinare la durata del filtro in base alla qualità dell'aria, alla quantità di utilizzo e ad altri fattori. La percentuale di durata del filtro si basa su 12 ore di utilizzo quotidiano.

Azzeramento dell'indicatore di controllo filtri

Azzerare l'indicatore di controllo dei filtri quando:

- A.** ☑️ **si illumina di colore rosso.**
1. Sostituire il filtro (v. pag. 88).
 2. Accendere il purificatore d'aria.
 3. Tenere premuto ☑️ per 3 secondi.
 4. ☑️ si spegne quando l'indicatore è stato reimpostato.
- B. Il filtro dell'aria è stato sostituito prima che si accendesse ☑️.**
1. Tenere premuto ☑️ per 3 secondi.
 2. ☑️ lampeggia per 3 secondi.
 3. ☑️ si spegne quando l'indicatore è stato reimpostato.

Pulizia del filtro

Il filtro esterno va pulito ogni 2–4 settimane per aumentarne l'efficienza e la durata. Pulire il pre-filtro servendosi di una spazzola morbida o di un tubo d'aspirazione per eliminare capelli, polvere e il particolato più grande. **[Fig. 3.1] Non** pulire il filtro con acqua o altri liquidi.

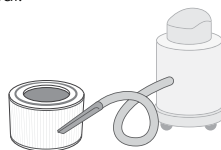



Fig. 3.1

Filtro	Quando pulire	Come pulire	Quando sostituire
Pre-filtro	Ogni 2–4 settimane	Utilizzare una spazzola morbida o un tubo d'aspirazione [Fig. 3.1]	12 mesi
Filtro True HEPA e a carboni attivi	Non pulire		

CURA E MANUTENZIONE (CONT.)

Quando sostituire il filtro?

Il filtro dovrebbe essere sostituito ogni 12 mesi. La necessità di sostituire il filtro più o meno spesso dipende dalla frequenza d'uso del purificatore d'aria. Se si usa il purificatore in un ambiente con un livello d'inquinamento relativamente elevato, il filtro va sostituito più frequentemente, anche se  è spento.

Potrebbe essere necessario sostituire il filtro se si notano le seguenti condizioni:

- Aumentata rumorosità quando il purificatore d'aria è acceso
- Diminuzione del flusso d'aria
- Odori insoliti
- Filtro visibilmente intasato

Nota:

- *Per garantire l'efficacia del purificatore d'aria, utilizzare **solo** filtri Levoit originali. Per acquistare filtri di ricambio, andare su Amazon e cercare **B08SQQK6K7**.*
- *Ricordarsi di azzerare  dopo la sostituzione del filtro (v. pag. 87).*



Pulizia del sensore di polvere laser AirSight Plus

La polvere potrebbe bloccare il sensore di polvere laser AirSight Plus, compromettendone la precisione. Pulire il sensore ogni 3 mesi. L'uso del purificatore d'aria in un ambiente più polveroso potrebbe richiedere una pulizia più frequente del sensore.

1. Staccare la spina del purificatore d'aria.
2. Collocare l'estremità di un aspirapolvere sulle aperture del sensore. **[Fig. 3.3]**
3. Lasciare l'aspirapolvere acceso per almeno 10 secondi per eliminare la polvere.

Sostituzione del filtro

1. Staccare la spina del purificatore d'aria. Capovolgere il purificatore d'aria o posizionarlo su di un lato. Togliere il coperchio del filtro (v. **Preparazione**, pag. 80).
2. Rimuovere il filtro vecchio.
3. Eliminare eventuale polvere o capelli rimasti nel purificatore d'aria servendosi di un tubo d'aspirazione. **Non** usare acqua o altri liquidi per pulire il purificatore d'aria. **[Fig. 3.2]**
4. Togliere il nuovo filtro dell'aria dall'imballaggio e collocarlo nell'alloggiamento (v. **Preparazione**, pag. 80).
5. Rimettere il coperchio. Inserire la spina del purificatore d'aria nella presa.
6. Azzerare l'indicatore di controllo dei filtri (v. pag. 87).

Conservazione

Se non s'intende utilizzare il purificatore d'aria per un periodo prolungato, avvolgere il purificatore stesso e il filtro in imballaggi di plastica e riporli in un luogo asciutto per evitare che vengano danneggiati dall'umidità.

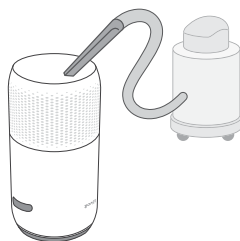

Fig. 3.2

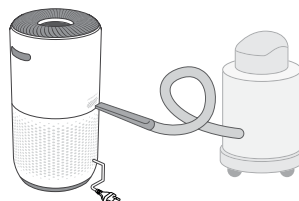











Fig. 3.3

RISOLUZIONE DEI PROBLEMI

Problema	Possibile rimedio
Il purificatore d'aria non si accende o non risponde ai comandi dei pulsanti.	Inserire la spina del purificatore d'aria nella presa.
	Accertarsi che il cavo elettrico non sia danneggiato. Se lo è, interrompere l'uso del purificatore d'aria e contattare l' Assistenza Clienti (v. 93).
	Inserire la spina del purificatore d'aria in un'altra presa.
	È possibile che il purificatore non funzioni correttamente. Contattare l' Assistenza Clienti (v. pag. 93).
Il flusso d'aria è diminuito significativamente.	Controllare che il filtro sia stato estratto dalla confezione e si trovi nella corretta posizione (v. pag. 80).
	Per aumentare la velocità della ventola, toccare  .
	Lasciare uno spazio di 38 cm (15 pollici) tutto intorno al purificatore.
	Il pre-filtro potrebbe essere intasato da particolato più grande, come capelli o lanugine, che bloccano il flusso dell'aria. Pulire il pre-filtro (v. pag. 87).
	Sostituire il filtro (v. pag. 88).
Il purificatore dell'aria fa uno strano rumore quando la ventola è accesa.	Controllare che il filtro sia posizionato correttamente e che l'imballaggio in plastica sia stato eliminato (v. pag. 80).
	Controllare che il purificatore d'aria si trovi su una superficie solida, piatta e uniforme.
	Sostituire il filtro (v. pag. 88).
	Il purificatore d'aria potrebbe essere danneggiato, oppure un oggetto estraneo potrebbe essere al suo interno. Interrompere l'uso del purificatore d'aria e contattare l' Assistenza Clienti (v. pag. 93). Non provare a riparare il purificatore d'aria.
Strano odore proveniente dal purificatore.	Pulire il filtro o, se necessario, sostituirlo.
	Contattare l' Assistenza Clienti (v. pag. 93).
	Fare attenzione a non usare il purificatore d'aria in un'area ad alta umidità o mentre si diffondono oli essenziali.

RISOLUZIONE DEI PROBLEMI (CONT.)

Problema	Possibile rimedio
Qualità della purificazione dell'aria insoddisfacente.	Per aumentare la velocità della ventola, toccare  .
	Controllare che nessun oggetto stia bloccando i lati o la parte superiore del purificatore (i punti di ingresso o di uscita).
	Controllare che il filtro sia stato estratto dalla confezione e si trovi nella corretta posizione (v. pag. 80).
	Chiudere porte e finestre mentre si utilizza il purificatore d'aria.
	Se il locale è più grande di 83 m ² , il processo di purificazione impiegherà più a lungo. Il purificatore d'aria potrebbe non essere efficace in locali notevolmente più grandi.
	Sostituire il filtro (v. pag. 88).
 è ancora acceso dopo aver sostituito il filtro.	Azzerare l'indicatore di controllo dei filtri (v. pag. 87).
 non si è acceso in 12 mesi.	 ricorda di controllare il filtro e si accende in base alla durata di utilizzo del purificatore (v. pag. 87). Se il purificatore non viene usato spesso,  impiega più tempo ad accendersi.
 si è acceso prima che siano passati i 12 mesi.	 ricorda di controllare il filtro e si accende in base alla durata di utilizzo del purificatore (v. pag. 87). Se il purificatore d'aria si utilizza spesso,  si accende prima.
L'indicatore della qualità dell'aria rimane sempre di colore rosso.	Potrebbe essere necessario pulire il sensore di polvere laser AirSight Plus (v. pag. 88).
	Se si usa un umidificatore a ultrasuoni in prossimità del purificatore d'aria, il vapore potrebbe incidere sulla precisione del sensore di polvere laser AirSight Plus. Il sensore rileva le particelle di vapore più grandi e l'indicatore della qualità dell'aria potrebbe diventare di colore rosso. Evitare di utilizzare un umidificatore a ultrasuoni nelle vicinanze del purificatore d'aria oppure usare una modalità diversa da quella automatica.
L'indicatore della qualità dell'aria rimane sempre sul blu, anche quando la qualità dell'aria è insoddisfacente.	Il sensore di polvere laser AirSight Plus è in grado di rilevare le particelle aerodisperse, ma non il gas. Accertarsi che l'aria non sia inquinata da tracce di gas.
Il display mostra il codice di errore "E1".	Il motore ha problemi di funzionamento. Contattare l' Assistenza Clienti (v. pag. 93).

Se il problema riscontrato non è riportato in questa tabella, contattare l'**Assistenza Clienti** (v. pag. 93).

RISOLUZIONE DEI PROBLEMI DELL'APP VESYNC

Il mio purificatore d'aria non si connette all'app VeSync.

- Controllare che il Bluetooth® sia attivato sul telefono e non sia connesso a un altro dispositivo Bluetooth.
- Durante la procedura di configurazione, è necessario essere collegati a un rete Wi-Fi sicura a 2,4 GHz. Verificare che la rete funzioni correttamente.
- Accertarsi che la password Wi-Fi immessa sia corretta.
 - Non devono esserci spazi all'inizio o alla fine della password.
 - Controllare la validità della password collegando al router un diverso dispositivo elettronico.
 - Se l'SSID e la password sono immessi manualmente, controllare accuratamente che siano digitati correttamente.
- Provare a spostare il purificatore d'aria più vicino al router. Il telefono deve essere il più vicino possibile al purificatore.
- Potrebbe essere necessario sistemare il router in una posizione più elevata, libera da ostacoli.
- Accertarsi che il purificatore d'aria e il router siano lontani da elettrodomestici (ad es., forni a microonde, frigoriferi, dispositivi elettronici, ecc.) per evitare interferenze sul segnale.
- Se si usa una connessione VPN, accertarsi che sia spenta mentre si imposta il purificatore d'aria.
- Disabilitare l'autenticazione del portale per la rete Wi-Fi. Se l'autenticazione è abilitata, il purificatore d'aria non potrà accedere alla rete Wi-Fi e l'impostazione non potrà essere effettuata.

Nota bene: con l'autenticazione del portale, è necessario accedere alla rete Wi-Fi da una pagina web prima di usare Internet.

Il purificatore d'aria è scollegato.

- Accertarsi che il purificatore sia collegato alla presa e che la corrente funzioni, quindi aggiornare il menu di VeSync scorrendo verso il basso sullo schermo.
- Verificare che il router sia collegato a Internet e che la connessione di rete del telefono funzioni correttamente.
- Cancellare il purificatore d'aria scollegato dall'app VeSync. Scorrere verso sinistra (iOS®) o tenere premuto (Android), quindi toccare **Delete** (Elimina). Riconfigurare il purificatore d'aria con l'app VeSync.

Nota: le interruzioni di corrente, i problemi di funzionamento di Internet o eventuali sostituzioni dei router Wi-Fi potrebbero causare lo scollegamento del purificatore.

Se il problema riscontrato non è riportato in questa tabella, contattare l'Assistenza Clienti (v. pag. 93).

SUI PRODOTTI CONNESSI ALL'ENERGIA

Questo prodotto, in conformità con i requisiti Eco-design per la direttiva sui prodotti connessi all'energia 2009/125/EC, è conforme alle seguenti norme o documenti: Regolamento (EC) n. 1275/2008, come modificato dal Regolamento (EU) n. 801/2013.

Informazioni sullo Stato di Alimentazione Richieste	Rete in Modalità Standby
Consumo energetico nella modalità di alimentazione specificata, a 230V/50Hz	≤ 2.0 W
Tempo trascorso il quale l'apparecchiatura passa automaticamente alla modalità	Immediatamente
disattivazione della porta di rete/ procedure di attivazione	La disconnessione della connessione Wi-Fi disattiverà la rete Wi-Fi. La connessione del dispositivo al Wi-Fi attiverà la rete Wi-Fi.
Rete in Modalità standby: quando la rete Wi-Fi è attivata, tenere premuto il pulsante di On/ Off e il dispositivo entrerà immediatamente nello stato di standby di rete.	

INFORMAZIONI SULLA GARANZIA

Nome del prodotto	Purificatore d'aria intelligente True HEPA
Modello	Serie Core 400S
<i>Raccomandiamo vivamente di prendere nota del numero d'ordine e della data di acquisto a scopo di riferimento.</i>	
Data di acquisto	
Numero ordine	

Termini e condizioni

La Arovast Corporation garantisce la più alta qualità di tutti i suoi prodotti per quanto riguarda materiali, lavorazione e assistenza per 2 anni a partire dalla data d'acquisto e fino alla scadenza del periodo di garanzia. La durata della garanzia può variare per le diverse categorie di prodotti.

In caso di dubbi o quesiti riguardo al nuovo prodotto, non esitare a contattare il nostro eccellente servizio di Assistenza Clienti.

ASSISTENZA CLIENTI

In caso di dubbi o quesiti riguardo al nuovo prodotto, non esitare a contattare il nostro eccellente servizio di Assistenza Clienti.

Arovast Corporation

1202 N. Miller St., Suite A
Anaheim, CA 92806
USA

E-mail: support.eu@levoit.com

*Consigliamo di avere a portata di mano la fattura e il numero d'ordine prima di contattare l'Assistenza Clienti.

ATTRIBUZIONI

Amazon, Alexa e tutti i relativi loghi sono marchi di proprietà di Amazon.com, Inc. o delle sue affiliate.

Google, Android e Google Play sono marchi di proprietà di Google LLC.

App Store® è un marchio di proprietà di Apple Inc.

Wi-Fi® è un marchio registrato di proprietà di Wi-Fi Alliance®.

iOS è un marchio registrato di proprietà di Cisco Systems, Inc. e/o delle sue affiliate negli Stati Uniti e in altri Paesi.

Il marchio e i loghi Bluetooth® sono marchi registrati di proprietà di Bluetooth SIG, Inc; il loro utilizzo da parte di Arovast Corporation è autorizzato con licenza.

lėvoit[®]

LEVOIT.COM

Connect With Us

Verbinden Sie
sich mit uns

Restez connecté

Conecte con
nosotros en

Seguici su



/LEVOITUK



/LEVOITUK
/LEVOITGERMANY
/LEVOITFRANCE
/LEVOITSPAIN
/LEVOITITALY