

# Manuale di istruzioni

## Macchina da taglio

Product Code (Codice prodotto): 893-Z11

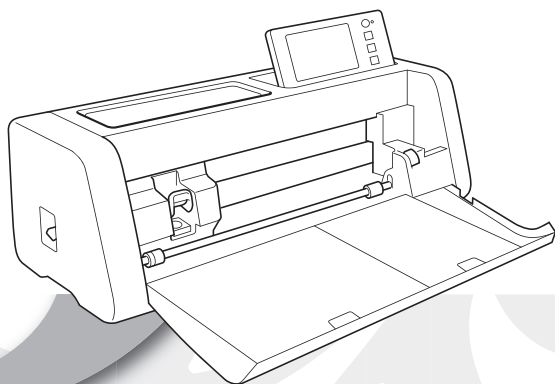

Leggere questo documento prima di utilizzare la macchina.

# Condizioni d'uso

## IMPORTANTE - LEGGERE CON ATTENZIONE:

Le presenti Condizioni d'uso ("Contratto") sono un contratto legale tra Brother Industries, Ltd. ("Società") e l'utente che disciplina l'uso da parte dell'utente stesso di qualsiasi Software, installato o messo a disposizione dalla Società, per l'uso con prodotti per cucito o artigianali ("Prodotto della Società"). Con il termine "Software" si intende qualsiasi e ogni tipo di dati di contenuto, di progettazione, formato dati, firmware del Prodotto della Società, applicazione per PC o per dispositivi mobili.

Utilizzando il Software e il Prodotto della Società, si ritiene che l'utente abbia accettato di essere vincolato dalle condizioni del presente Contratto. Se l'utente non accetta le condizioni del presente Contratto, la Società non è disposta a concedere la licenza del Software e all'utente non è consentito utilizzare il Software. Al Software potrebbero essere associate modifiche e integrazioni al presente Contratto.

Chiunque accetti il presente Contratto per conto di un'entità, garantisce alla Società di avere il diritto legale di stipulare un contratto legale vincolante per l'entità interessata.

## Condizioni generali

### 1 Concessione di licenza.

- 1.1 Ai sensi del presente Contratto, con esso la Società concede all'utente una licenza personale, non esclusiva, non trasferibile e revocabile per utilizzare il Software esclusivamente all'interno del Prodotto della Società.
- 1.2 Il diritto dell'utente all'uso del Software è concesso in licenza, e non venduto, ed esclusivamente per l'uso da parte dell'utente ai sensi del presente Contratto. La Società e i suoi fornitori conservano ogni diritto, titolo e interesse relativamente al Software, inclusi, ma non solo, tutti i diritti di proprietà intellettuale a esso correlati.

### 2 Limitazioni

- 2.1 Salvo quanto esplicitamente dichiarato nel presente Contratto o secondo quanto richiesto da qualsiasi legge locale, l'utente si impegna a:
  - 2.1.1 non disassemblare, decompilare, decodificare, tradurre o altrimenti tentare di scoprire il codice sorgente del Software (inclusi i dati o i contenuti creati utilizzando il Prodotto della Società o software applicativo per la modifica dei contenuti; da qui in poi lo stesso varrà nella presente Clausola 2.);
  - 2.1.2 non creare opere derivate basate sulla totalità o su qualsiasi parte del Software;
  - 2.1.3 non distribuire, fornire o mettere a disposizione il Software in qualunque forma, in toto o in parte, a nessun'altra persona senza il previo consenso scritto della Società;
  - 2.1.4 non copiare il Software, salvo il caso in cui tale copia sia incidentale al normale uso del Software con il Prodotto della Società o si renda necessaria ai fini del backup o della protezione operativa;
  - 2.1.5 non cedere, noleggiare, concedere in sublicenza, prestare, tradurre, unire, adattare, variare, alterare o modificare, la totalità o qualsiasi parte del Software né permettere che il Software o qualsiasi sua parte venga combinata con o incorporata in qualsiasi altro programma;
  - 2.1.6 aggiungere l'informativa sul copyright della Società e il presente Contratto a tutte le copie integrali e parziali del Software; e
  - 2.1.7 non utilizzare il Software per qualsiasi scopo (incluso, ma non solo, l'uso con prodotti per cucito/artigianali o software non autorizzati) diverso da quello stabilito alla Clausola 1 del presente Contratto.

### 3 Nessuna garanzia

NELLA MISURA CONSENTITA DALLA LEGGE APPLICABILE, IL PRESENTE SOFTWARE È FORNITO ALL'UTENTE "COSÌ COM'È" SENZA GARANZIE O CONDIZIONI DI ALCUN TIPO, VERBALI O SCRITTE, ESPLICITE O IMPLICITE. LA SOCIETÀ RESPINGE IN PARTICOLARE QUALSIASI GARANZIA O CONDIZIONE IMPLICITA DI COMMERCIALIZZABILITÀ, QUALITÀ SODDISFACENTE, NON VIOLABILITÀ E/O IDONEITÀ A UN PARTICOLARE SCOPO.

### 4 Limitazione della responsabilità

- 4.1 LA SOCIETÀ NON SI ASSUME ALCUNA RESPONSABILITÀ NEI CONFRONTI DELL'UTENTE, DEI SUOI UTILIZZATORI FINALI O DI QUALSIASI ALTRA ENTITÀ PER QUALSIASI PERDITA DI

PROFITTI, GUADAGNI, RISPARMI, DATI, INTERRUZIONE DELL'USO O DANNI CONSEQUENZIALI, INCIDENTALI, SPECIALI, PUNITIVI O INDIRETTI SUBITI DA DETTE PARTI (IN QUALSIASI AZIONE A RAGIONE O A TORTO), ANCHE SE LA SOCIETÀ È STATA INFORMATA DELLA POSSIBILITÀ DI TALI DANNI, DERIVANTI DA O CORRELATI A SOFTWARE, SERVIZIO DI ASSISTENZA O PRESENTE CONTRATTO. TALI LIMITAZIONI VALGONO NELLA MISURA MASSIMA CONSENTITA DALLA LEGGE APPLICABILE INDIPENDENTEMENTE DALL'EVENTUALE INSUCCESSO DELLO SCOPO ESSENZIALE DI QUALSIASI RIMEDIO LIMITATO.

- 4.2 INDIPENDENTEMENTE DALLA CLAUSOLA 3 O 4.1 DEL PRESENTE CONTRATTO, IL CONTRATTO NON PRETENDE DI ESCLUDERE O LIMITARE LA RESPONSABILITÀ DELLA SOCIETÀ PER DECESSO O LESIONI PERSONALI DERIVANTI DA NEGLIGENZA O LIMITARE I DIRITTI DEI CONSUMATORI PREVISTI PER LEGGE.

## **5 Rescissione**

- 5.1 La Società avrà diritto a rescindere il presente Contratto in qualsiasi momento dando all'utente preavviso scritto nel caso in cui l'utente commetta una violazione sostanziale di una qualsiasi condizione del presente Contratto e non provveda a rettificare immediatamente tale violazione su richiesta della Società.
- 5.2 Alla rescissione, indipendentemente dal motivo, tutti i diritti concessi all'utente ai sensi del presente Contratto cesseranno e l'utente dovrà cessare tutte le attività autorizzate dal presente Contratto e immediatamente eliminare o disinstallare il Software da tutte le apparecchiature informatiche in suo possesso ed eliminare e distruggere tutte le copie del Software o delle relative opere derivate in suo possesso. In aggiunta a quanto precedentemente dichiarato, l'utente dovrà eliminare tutti i dati di contenuto o di progettazione creati dall'utente stesso partendo dal Prodotto della Società in suo possesso.

## **6 Condizioni varie**

- 6.1 L'utente non dovrà esportare o riesportare il Software o qualsiasi copia o adattamento dello stesso in violazione di qualsiasi legge o norma applicabile.
- 6.2 L'utente non dovrà cedere la totalità o qualsiasi parte del presente Contratto a terzi o alcun interesse nel Contratto stesso senza il previo consenso scritto della Società. Eventuali cambiamenti di controllo o riorganizzazione dell'utente a seguito di fusioni, vendite di beni o azioni verrà ritenuta una cessione ai sensi del presente Contratto.
- 6.3 L'utente conviene che qualsiasi violazione del presente Contratto arrecherà alla Società un danno irreparabile per il quale il solo rimborso in denaro risulterebbe inadeguato e che la Società avrà diritto a perseguire provvedimenti equitativi in aggiunta a qualsiasi rimedio a sua disposizione ai sensi del presente Contratto o di legge senza impegno, altra garanzia o prova dei danni.
- 6.4 Se verrà dichiarata o stabilita la nullità o inapplicabilità di qualsiasi disposizione del presente Contratto da parte di un tribunale della giurisdizione competente, tali disposizioni saranno separabili e indipendenti dalle altre disposizioni del presente Contratto e non pregiudicheranno la validità delle altre disposizioni e dell'intero Contratto.
- 6.5 Il presente Contratto, unitamente a tutti gli allegati in esso menzionati, costituiscono l'intero contratto tra le parti relativamente all'oggetto del contratto stesso e sostituiranno tutte le proposte, verbali e scritte, tra le parti su detto oggetto.
- 6.6 Se la Società non insiste che l'utente ottemperi i suoi obblighi ai sensi del presente Contratto, o se la Società non fa rispettare qualsiasi diritto nei confronti dell'utente, o se la Società ritarda nel farlo, non significa che la Società abbia rinunciato a qualsiasi diritto nei confronti dell'utente e che l'utente non debba ottemperare tali obblighi. Se la Società deroga a un'inadempienza dell'utente, essa lo farà solo per iscritto e ciò non significa che la Società derogherà automaticamente a eventuali inadempienze future dell'utente.
- 6.7 Il presente Contratto è disciplinato dalle leggi del Giappone e i Tribunali giapponesi avranno la giurisdizione esclusiva relativamente al presente Contratto salvo per quanto riguarda l'esecuzione, nel qual caso la giurisdizione dei Tribunali giapponesi sarà non esclusiva.
- 6.8 La Società potrà aggiornare il presente Contratto nei seguenti casi: A) Quando le modifiche sono apportate a beneficio degli utenti, oppure B) Quando gli aggiornamenti al Contratto sono adeguati, ragionevoli e non in contrasto con le finalità del Contratto stesso. La Società comunicherà e darà l'opportunità all'utente di esaminare eventuali modifiche o aggiornamenti sostanziali del Contratto pubblicando un avviso sul sito Web della Società o su un sito Web specificato dalla Società almeno 30 giorni prima che il Contratto entri in vigore. Una volta che il Contratto è in vigore, l'utente sarà vincolato da esso se continua a utilizzare il Software.

## INTRODUZIONE

Grazie per aver acquistato questa macchina.

Prima di utilizzare la macchina o eseguire operazioni di manutenzione, leggere attentamente "IMPORTANTI ISTRUZIONI DI SICUREZZA" nella Guida di sicurezza prodotto e studiare il Manuale di istruzioni per l'utilizzo corretto delle varie funzioni. Inoltre, al termine della lettura del presente manuale, conservarlo in un luogo facilmente accessibile per un riferimento futuro. La mancata osservanza di queste istruzioni può aumentare il rischio di lesioni personali o danni alla proprietà, inclusi incendio, scosse elettriche, ustioni o soffocamento.



## AVVISO IMPORTANTE

- Questa macchina è destinata esclusivamente all'uso domestico.
- Questa macchina è approvata per l'uso solo nel paese di acquisto.
- A causa di miglioramenti della qualità del prodotto, le specifiche o l'aspetto di questa macchina possono variare senza preavviso.
- Le schermate riportate nel presente manuale hanno solo scopo illustrativo e possono differire dalle schermate vere e proprie.
- Il contenuto di questo documento è soggetto a modifiche senza preavviso.
- È vietata la duplicazione o la riproduzione, parziale o totale, del contenuto di questo documento senza autorizzazione.
- Decliniamo qualsiasi responsabilità per dati causati da terremoti, incendi, altre calamità, azioni di terzi, utilizzo intenzionale o negligente dell'utente, uso improprio o funzionamento in altre condizioni speciali.
- Per ulteriori informazioni sul prodotto, visitare il nostro sito Web [www.brother.com](http://www.brother.com)

## IMPORTANTI ISTRUZIONI DI SICUREZZA

### Simboli utilizzati in questo documento

In questo documento vengono utilizzati i simboli seguenti.

 <b>AVVERTENZA</b>	La mancata osservanza delle istruzioni con questo simbolo può causare lesioni mortali o critiche.
 <b>ATTENZIONE</b>	La mancata osservanza delle istruzioni con questo simbolo può causare lesioni serie.



## SOMMARIO

Condizioni d'uso.....	i
<b>INTRODUZIONE .....</b>	<b>1</b>
<b>AVVISO IMPORTANTE .....</b>	<b>1</b>
<b>IMPORTANTI ISTRUZIONI DI SICUREZZA .....</b>	<b>1</b>
Simboli utilizzati in questo documento .....	1
<b>FUNZIONALITÀ .....</b>	<b>4</b>
Disegni (modalità "Disegno").....	4
Acquisizione (modalità "Acquisizione") .....	4
Trasferimento dei dati utilizzando la funzione di connessione di rete wireless .....	5

## 1 GUIDA INTRODUTTIVA ...6

<b>COMPONENTI E FUNZIONI .....</b>	<b>6</b>
Descrizioni dell'unità - Parte anteriore .....	6
Descrizioni dell'unità - Parte posteriore .....	7
Descrizioni dell'unità - Pannello operativo .....	7
Accessori in dotazione .....	7
<b>PRIMA DELL'USO .....</b>	<b>8</b>
Posizionamento della macchina.....	8
Rimozione dei materiali di imballaggio.....	8
Accensione/spengimento della macchina .....	8
Operazioni preliminari al trasporto del tappetino di supporto .....	9
Funzionamento del display LCD .....	9
<b>IMPOSTAZIONI DELLA MACCHINA .....</b>	<b>10</b>
Schermata delle impostazioni .....	10
Arresto automatico.....	12

## 2 OPERAZIONI DI BASE ....13

<b>OPERAZIONI PRELIMINARI .....</b>	<b>13</b>
Selezione del tappetino di supporto e della lama adatti al materiale .....	13
Tabella di riferimento delle combinazioni di tappetino di supporto, lama e materiale .....	15
Applicazione del materiale al tappetino di supporto .....	18
Installazione e smontaggio del supporto .....	26
Taglio di prova.....	27
<b>TAGLIO DEL DISEGNO .....</b>	<b>31</b>
Esercitazione 1 - Taglio di disegni .....	31
Esercitazione 2 - Taglio di disegni avanzati .....	34
Esercitazione 3 - Aggiunta di una casella di taglio a un disegno .....	39
<b>SELEZIONE DEL DISEGNO .....</b>	<b>41</b>
Selezione di un disegno singolo.....	41
Selezione di più disegni.....	41

## 3 OPERAZIONI AVANZATE .....43

<b>FUNZIONI DI TAGLIO E MODIFICA .....</b>	<b>43</b>
Funzioni di modifica dei disegni .....	43
Funzioni di modifica dei disegni - Più disegni.....	44

Schermata di layout tappetino di supporto.....	44
Funzioni di modifica del layout.....	45
Schermata di modifica oggetto.....	46
Annullamento di un'operazione.....	47
Raggruppamento/Separazione di disegni.....	47
Fusione (fusione dei contorni di più disegni).....	49
Aggiunta di una linea sfalsata (offset) al disegno.....	50
Allineamento dei disegni .....	51
Funzioni di layout automatico .....	53
Acquisizione di un'immagine di sfondo .....	53
Funzioni di immissione caratteri.....	55

## FUNZIONI DI DISEGNO.....57

Disegno .....	57
Taglio intorno ai disegni .....	58
Utilizzo delle funzioni di disegno per riempire i disegni/ispessire i contorni.....	62

## FUNZIONI DI MEMORIA.....64

Salvataggio.....	64
Recupera dati.....	65
Importazione dei modelli .....	66

## 4 FUNZIONI DI ACQUISIZIONE .....67

### ACQUISIZIONE PER IL TAGLIO (Taglio diretto).....67

Esercitazione 4 - Acquisizione e taglio.....	67
Funzioni di taglio avanzate per "Taglio diretto" ..	71

### CREAZIONE DI DATI DI TAGLIO (Acquisizione su dati taglio).....73

Esercitazione 5 - Creazione di dati di taglio.....	73
Impostazione del livello di rilevamento immagine.....	79

### ACQUISIZIONE DI IMMAGINI (Acquisizione su USB).....81

Note sull'acquisizione .....	81
Esercitazione 6 - Acquisizione su USB .....	81
Selezione dell'area da salvare.....	83
Trasferimento di un'immagine a CanvasWorkspace .....	83

## 5 FUNZIONE DI CONNESSIONE DI RETE WIRELESS .....85

### Impostazioni di connessione di rete wireless della macchina.....85

Abilitare la funzione di rete wireless .....	85
Configurazione della rete wireless .....	85
Controllare la configurazione/lo stato della rete wireless .....	88
Uso del menu "Altri" .....	88

### Registrare la macchina in CanvasWorkspace.....89

## 6 FUNZIONE DI TRASFERIMENTO DATI.....92

### Recupero dei dati da CanvasWorkspace..... 92

- Recuperare i disegni trasferiti da CanvasWorkspace (utilizzando una rete wireless)..... 92
- Recuperare i disegni trasferiti da CanvasWorkspace (utilizzando un cavo USB) (compatibile solo con Windows) ..... 93
- Download batch di una raccolta di disegni da CanvasWorkspace (compatibile solo con la versione Web)..... 94

### Funzione La mia connessione ..... 96

#### Recupero di dati di ricamo per il taglio

#### (solo modelli compatibili) ..... 97

- Preparazione di file .phc, .phx o .pes..... 97
- Recupero del ricamo sulla macchina da taglio .... 97
- Creazione di dati per applicazioni ..... 98
- Creazione di dati per linee di ricamo..... 98

## 7 APPENDICE.....101

### MATERIALI DI CONSUMO ..... 101

- Criteri per la sostituzione..... 101
- Sostituzione della taglierina ..... 101

### CURA E MANUTENZIONE..... 103

- Pulizia ..... 103
- Pulizia del vetro dello scanner..... 105
- Regolazione dello schermo ..... 106
- Regolazione della posizione di acquisizione/taglio..... 106
- Regolazione della posizione del rullo di trasporto..... 108

### RISOLUZIONE DEI PROBLEMI ..... 109

- Dove si trovano le informazioni di sicurezza wireless (nome di rete (SSID) e password di rete) ..... 113

### MESSAGGI DI ERRORE ..... 114

### AGGIORNAMENTO DEL SOFTWARE..... 119

- Funzione di aggiornamento automatico..... 119
- Procedura di aggiornamento utilizzando un'unità Flash USB..... 120
- Procedura di aggiornamento utilizzando l'applicazione (CanvasWorkspace) ..... 120

### ACCESSORI OPZIONALI..... 122

### SPECIFICHE DEL PRODOTTO..... 123

### INDICE ..... 124

## Disegni (modalità “Disegno”)

Selezionare un disegno e modificarlo per creare il proprio modello. Caricando semplicemente carta Kraft o tessuto, è possibile creare rapidamente ritagli di precisione su carta e tessuto.



Le funzioni di modifica di ScanNCut DX consentono di modificare agevolmente i disegni incorporati per creare i propri modelli.

## Acquisizione (modalità “Acquisizione”)

Acquisire un'illustrazione, una foto o il proprio disegno per creare modelli da ritaglio personalizzati. Il modello può quindi essere tagliato o salvato come dati.



Senza PC o dispositivo mobile, è possibile acquisire il disegno prescelto, utilizzare/modificare il modello acquisito e salvare il disegno per il successivo utilizzo.

### Schermata Home

**Selezionare un disegno.**  
 “Esercitazione 1 - Taglio di disegni” a pagina 31  
 “Esercitazione 2 - Taglio di disegni avanzati” a pagina 34



**Acquisire un'immagine.**  
 “Esercitazione 4 - Acquisizione e taglio” a pagina 67  
 “Esercitazione 5 - Creazione di dati di taglio” a pagina 73  
 “Esercitazione 6 - Acquisizione su USB” a pagina 81



## Trasferimento dei dati utilizzando la funzione di connessione di rete wireless

Questa macchina è dotata di una funzione di connessione di rete wireless. Questa funzione consente di trasferire i disegni modificati nell'applicazione dedicata CanvasWorkspace alla macchina o di condividere i dati dei disegni con le macchine da ricamo Brother (\*) mediante una connessione di rete wireless. È anche possibile scaricare il software direttamente sulla macchina. Consultare quanto segue per utilizzare la funzione di rete wireless.

\* Solo modelli compatibili. Per i dettagli sui modelli compatibili, consultare <http://s.brother/cnxaa/>.

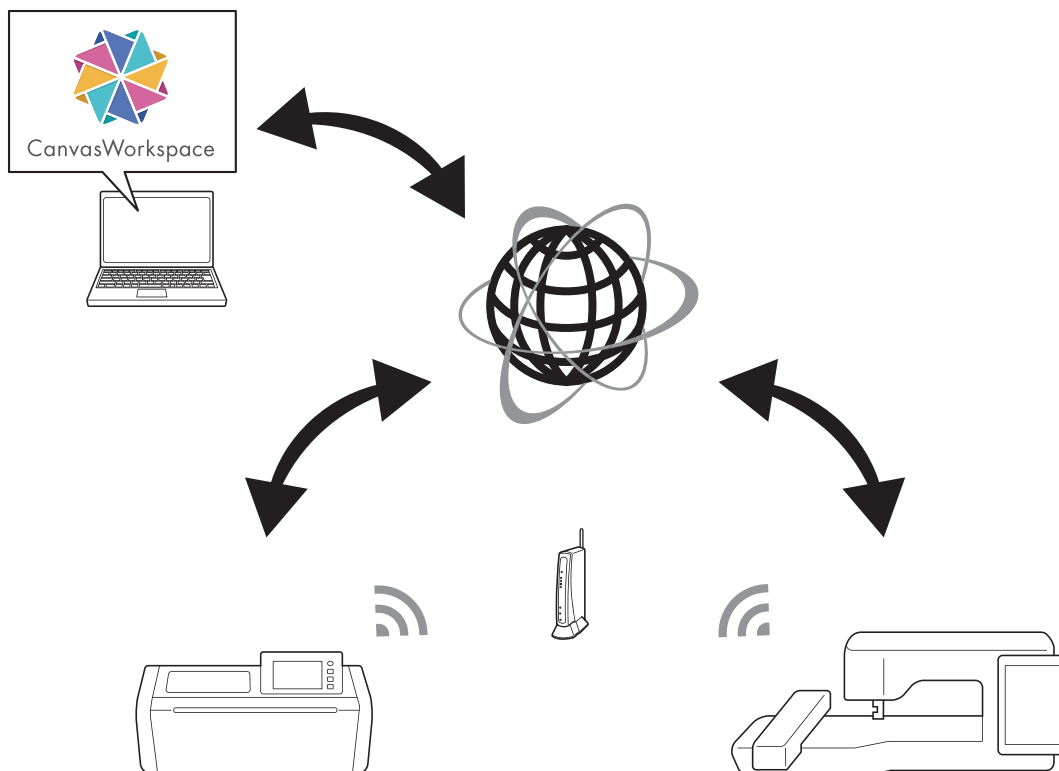

\* I dati trasferibili possono essere inviati solo un file alla volta. Se si eseguono operazioni di trasferimento continuo da qualsiasi dispositivo, il dispositivo ricevente può recuperare solo il file più recente.

\* I dati trasferiti vengono inviati e ricevuti tramite la cartella dei dati temporanei condivisa. (Esclusi i caricamenti su CanvasWorkspace)

### 1. Connessione a una rete wireless:

Toccare  o  nella schermata Home per specificare le impostazioni della connessione di rete wireless. Per la procedura di connessione, consultare “FUNZIONE DI CONNESSIONE DI RETE WIRELESS” a pagina 85.

### 2. Registrare la macchina in CanvasWorkspace

Per salvare o recuperare i disegni utilizzando la funzione di rete wireless, occorre prima registrare la macchina con CanvasWorkspace.

Accedere a CanvasWorkspace (Web) per registrare la macchina in uso.

Per utilizzare CanvasWorkspace, è necessario un login ID CanvasWorkspace.

Se non si dispone ancora di un account gratuito, creare un account da [Registrazione utente].

Per i dettagli, consultare “FUNZIONE DI CONNESSIONE DI RETE WIRELESS” a pagina 85.

### 3. Recupero/salvataggio di disegni:

È possibile scaricare o caricare i disegni senza utilizzare un'unità Flash USB. Per i dettagli, vedere “Salvataggio” a pagina 64 e “Recupera dati” a pagina 65.

CanvasWorkspace (Windows/Mac) è un'applicazione basata su PC che consente di creare e modificare i dati dei disegni per taglio o disegno da scaricare sulla macchina da taglio. Questa applicazione consente di modificare i dati dei disegni senza connessione Internet.

L'applicazione è scaricabile dal sito web di supporto Brother (<http://s.brother/cuoad/>).

Inoltre, accedendo a CanvasWorkspace (WEB) <<http://CanvasWorkspace.Brother.com>>, è possibile scaricare il ricettario dei progetti Canvas.

## COMPONENTI E FUNZIONI

### Descrizioni dell'unità - Parte anteriore

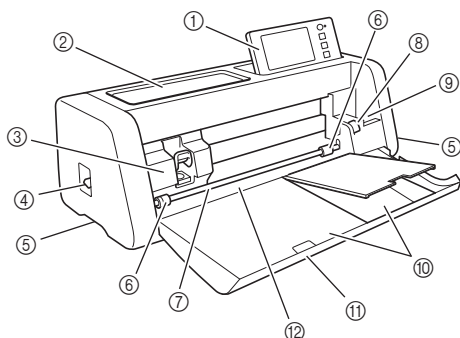

- ① **Pannello operativo**  
Consente di controllare l'unità e di specificare le impostazioni con il display LCD e i pulsanti operativi. È possibile regolare l'angolazione del pannello operativo.
- ② **Vassoio portastrumenti**  
Per riporre gli accessori e accedervi agevolmente durante l'uso.
- ③ **Carrello**  
Sposta il supporto installato per il taglio o il disegno.

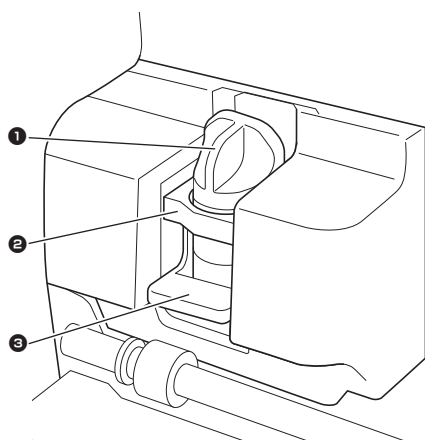

- ① **Supporto**  
Si installa nel carrello per tagliare o disegnare su carta Kraft o tessuto. Utilizzare il supporto progettato appositamente per il taglio o il disegno.
- ② **Guida supporto**  
La guida fissa il supporto.
- ③ **Leva di blocco supporto**  
Il supporto viene rilasciato sollevando la leva. Il supporto viene bloccato abbassando la leva.

- ④ **Leva dello scanner**  
Regolata in base all'operazione che si sta eseguendo. Per i dettagli, vedere "Operazioni preliminari al trasporto del tappetino di supporto" a pagina 9.
- ⑤ **Impugnatura**  
Da afferrare per lo spostamento della macchina.
- ⑥ **Rulli di trasporto**  
Devono essere regolati sul lato destro quando si usa il rullo di trasporto opzionale. Per i dettagli, vedere "Regolazione della posizione del rullo di trasporto" a pagina 108.
- ⑦ **Asta**  
Guida un rullo di trasporto su ciascuna estremità per trasportare il tappetino di supporto.
- ⑧ **Leva di sblocco del trasportatore**  
Blocca o sblocca l'asta quando si usa il rullo di trasporto opzionale. Per le operazioni normali, metterla nella posizione bloccata. Per i dettagli, vedere "Regolazione della posizione del rullo di trasporto" a pagina 108.
- ⑨ **Vano portaoggetti**  
Tiene gli accessori diritti per accedervi agevolmente durante l'uso.
- ⑩ **Portaoggetti**  
Per riporre gli accessori.
- ⑪ **Coperchio vassoio anteriore**  
Protegge i rulli di trasporto il carrello e il supporto. Aprire il coperchio mentre la macchina è in funzione.
- ⑫ **Apertura per inserimento materiali di consumo**  
Inserisce il tappetino di supporto quando viene caricato.

## Descrizioni dell'unità - Parte posteriore

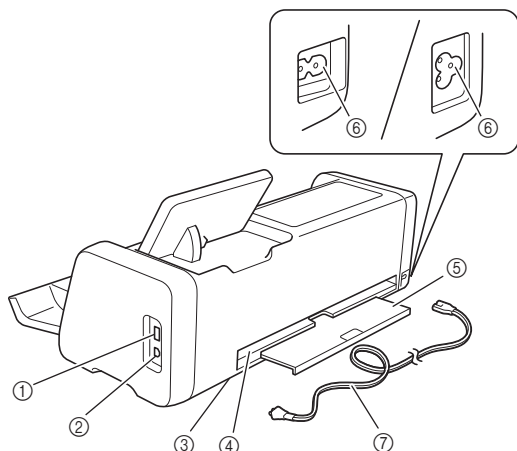

- ① **Porta USB (per un'unità Flash USB)**  
Consente di collegare un'unità flash USB per salvare e richiamare i dati.
- ② **Porta USB (per computer)**  
Consente di collegare un'unità cavo USB per salvare e richiamare i dati. Per i computer e i sistemi operativi, vedere "Collegamento della macchina al computer" a pagina 93.
- ③ **Vetro dello scanner (all'interno della macchina)**  
Non occorre toglierlo dopo aver rimosso il vassoio posteriore. Per i dettagli, vedere "Pulizia del vetro dello scanner" a pagina 105.
- ④ **Apertura**  
Consente di trasportare un tappetino di supporto in avanti e indietro durante un'operazione. Non posizionare oggetti in prossimità dell'apertura per evitare la fuoriuscita del tappetino di supporto.
- ⑤ **Vassoio posteriore**  
Sostiene il tappetino di supporto quando viene estratto dall'apertura durante l'operazione. Estrarre questo vassoio prima di utilizzare la macchina.
- ⑥ **Jack di alimentazione CA**
- ⑦ **Cavo di alimentazione CA**

## Descrizioni dell'unità - Pannello operativo

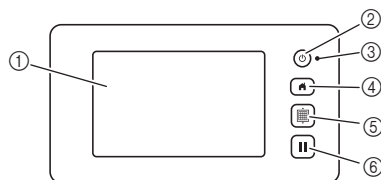

- ① **Display LCD**  
Visualizza le schermate operative, l'anteprima delle immagini dei motivi e i messaggi di errore.
- ② **Pulsante di accensione**  
Accende e spegne la macchina.
- ③ **Indicatore di accensione**  
Si accende all'accensione della macchina e lampeggia quando la macchina entra in modalità sospensione (modalità risparmio energia) oppure durante l'aggiornamento del software della macchina.
- ④ **Pulsante Home**  
Visualizza la schermata Home (schermata di avvio per utilizzare la macchina).
- ⑤ **Pulsante di trasporto**  
Inserisce o espelle il tappetino di supporto caricato dall'apertura per inserimento materiali di consumo. Premere questo pulsante per trasportare il tappetino di supporto quando viene caricato o scaricato.
- ⑥ **Pulsante Pausa/Stop**  
Interrompe o mette in pausa l'operazione che la macchina sta eseguendo.

## Accessori in dotazione

Per i dettagli sugli accessori in dotazione, consultare l'insero "Accessori in dotazione".

## Posizionamento della macchina

Aprire lo sportello anteriore e controllare che l'intero sportello stia completamente nell'area del tavolo. Se si usa un tappetino di supporto, siccome il tappetino di supporto si sposta avanti e indietro, mantenere uno spazio libero sufficiente dietro la macchina.

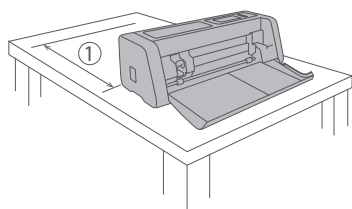

① Almeno 30 cm di spazio libero

## Rimozione dei materiali di imballaggio

Prima di accendere la macchina, aprire il coperchio vassoio anteriore e rimuovere tutti i nastri di spedizione (davanti e dietro la macchina) e il materiale antiurto in cartone.

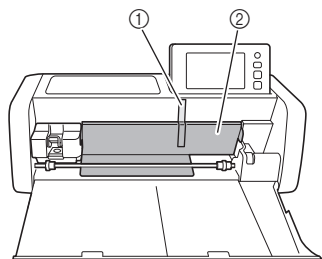

① Nastro di spedizione

② Materiale antiurto in cartone



### Nota

- Se i materiali di imballaggio sono stati rimossi dopo l'accensione della macchina, spegnere la macchina e riaccenderla. Se si continua a utilizzare la macchina senza riavviarla, il funzionamento potrebbe non essere corretto.

## Accensione/spengimento della macchina

- 1 Collegare il cavo di alimentazione alla macchina.

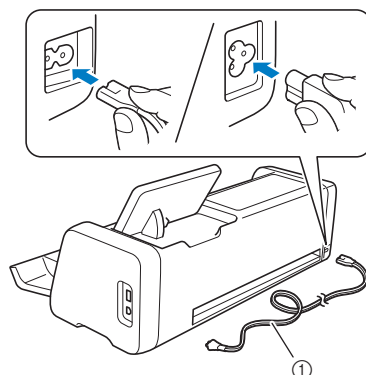

① Cavo di alimentazione

- 2 Collegare il cavo di alimentazione a una presa elettrica.

- 3 Premere  sul pannello operativo.

Quando viene visualizzata la schermata di apertura, premere su un punto qualsiasi del display.

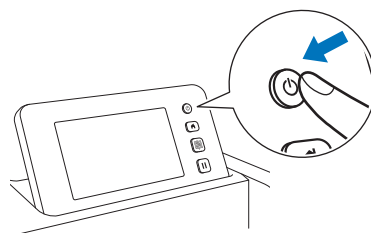

- Quando viene visualizzato il messaggio seguente, premere il tasto "OK".

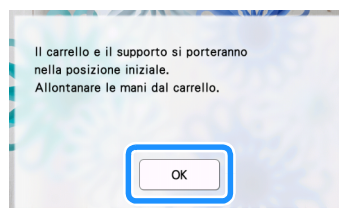

- Viene visualizzata la schermata Home.

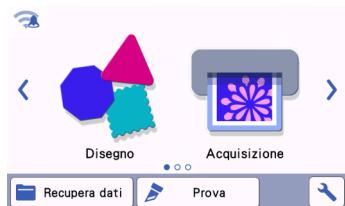

### Promemoria

- I display LCD presentano solitamente aree luminose (punti accesi permanentemente) e aree scure (punti spenti). Potrebbero comparire aree luminose impreviste e piccoli elementi dell'immagine potrebbero non essere visualizzati sulla schermata. Questo non è un sintomo di malfunzionamento.

- 4** Per spegnere la macchina, premere  sul pannello operativo.
- 5** Staccare il cavo di alimentazione dalla presa di corrente.
- 6** Scollegare il cavo di alimentazione dalla macchina.

## Operazioni preliminari al trasporto del tappetino di supporto

- 1** Estrarre il vassoio posteriore.

Prima di utilizzare la macchina, estrarre il vassoio posteriore.

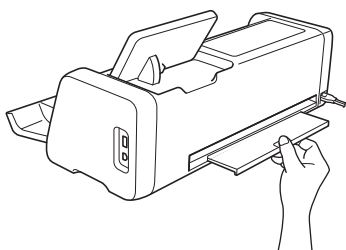

- 2** Sollevare la leva dello scanner (sul lato sinistro della macchina) su "2".

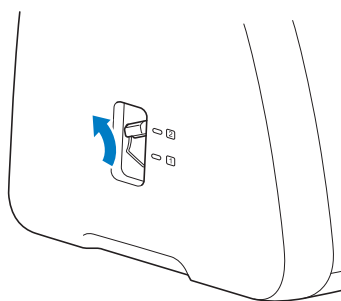

### Promemoria

- Prima di acquisire materiali sottili, posizionare la leva su "1". Se si lascia la leva sollevata si rischiano acquisizioni sfocate.

## Funzionamento del display LCD

Dopo l'accensione della macchina, vengono visualizzate le schermate operative sul pannello a sfioramento. Per eseguire le operazioni nelle schermate, utilizzare la penna a contatto (stylus) in dotazione.

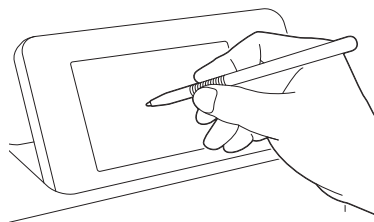



### Nota

- Non utilizzare in alcun caso un oggetto duro o appuntito, come un portamine o un cacciavite, per eseguire una selezione sulle schermate. Altrimenti, si potrebbero verificare danni alla macchina.



## Schermata delle impostazioni

Dal display LCD, toccare  per selezionare e configurare le impostazioni di ciascuna funzione. Questa sezione descrive le impostazioni della macchina che vengono visualizzate quando si seleziona  nella schermata Home.

### ■ Gruppo 1



- ① Toccare per visualizzare la voce precedente o successiva.

\* Verrà anche visualizzata un'altra schermata anche facendo scorrere la penna a contatto (stylus) sopra lo schermo.

- ② Toccare per concludere la specifica delle impostazioni.

#### Lingua

Selezionare la lingua del display. Toccare questo pulsante, selezionare la lingua del display desiderata e toccare il tasto "OK".

#### Unità

Selezionare millimetri o pollici come unità di misura visualizzata.

#### Area taglio

Specificare l'area di taglio/disegno in base alle dimensioni del materiale da utilizzare. Toccare questo pulsante, quindi toccare e trascinare i tasti di ridimensionamento area per specificare l'area. Quando si utilizza un tappetino di supporto 12" × 24"

(305 mm × 610 mm), toccare  per selezionare una dimensione più grande del tappetino di supporto, quindi specificare le dimensioni dell'area. Quando si usa un tappetino di supporto 12" × 12"

(305 mm × 305 mm), toccare .

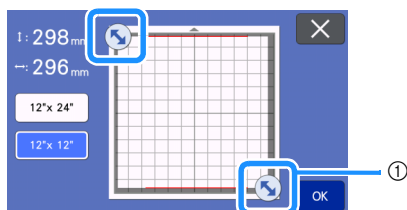

- ① Tasto di ridimensionamento area (con la penna a contatto (stylus), toccare il tasto e trascinarlo sullo schermo per specificare l'area).

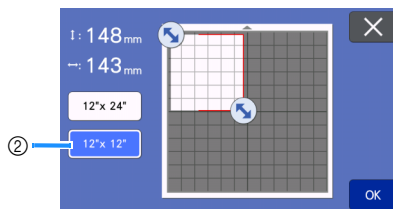

- ② Tasto Dimensioni tappetino di supporto

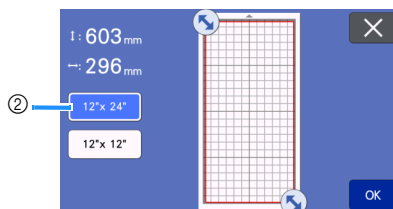

- Toccare il tasto "OK" per applicare le impostazioni.

Toccare  per tornare alla schermata precedente senza applicare le impostazioni.

#### Intervallo disegni

Specificare la spaziatura tra i disegni e lo spazio bianco intorno ai bordi dell'area di taglio quando i disegni nella schermata di layout tappetino di supporto vengono disposti automaticamente. Più alto è il numero impostato e maggiore sarà la spaziatura tra i disegni.



#### Nota

- Impostare l'intervallo tra i disegni su "3" o su un numero superiore quando al tappetino di supporto è applicato un tessuto leggero con un supporto adesivo ad alta aderenza per tessuti.
- Impostare l'intervallo dei disegni su "5" o su un valore superiore quando si usa la lama rotante automatica.

#### Sfondo

Regolare il contrasto di un'immagine sullo sfondo acquisita con la funzione di acquisizione dello sfondo. Per i dettagli, vedere "Acquisizione di un'immagine di sfondo" a pagina 53.

### ■ Gruppo 2



#### Velocità taglio

Regolare la velocità di taglio.

#### Pressione taglio

Regolare la pressione di taglio.

#### Press. taglio (taglier. man)

Specificare la pressione di taglio quando si usa la taglierina manuale opzionale.

## Numero di tagli

Specificare la profondità di taglio. Quando si taglia un disegno con un angolo appuntito da materiali soffici e spessi, regolare la quantità tagliata dalla taglierina.

## Taglio a metà

Selezionare se eseguire o meno tagli a metà. Per i dettagli, vedere "Impostazioni del taglio a metà" a pagina 30.

## Press. taglio (Taglio a metà)

Specificare la pressione di taglio dei tagli a metà.

## Modalità Taglio (Lama rotante)

Selezionare la modalità di taglio per quando si usa il supporto lama rotante automatica. Per i dettagli, consultare il manuale di istruzioni del kit lama rotante automatica.

## Area di regolazione della lama

Selezionare tra 1/4, 2/4, 3/4 o l'intera area di taglio da utilizzare per la regolazione della lama. Prima di ritagliare un disegno, la macchina esegue una regolazione automatica della taglierina per regolare la direzione della taglierina all'esterno dell'area adesiva del tappetino di supporto.



- Ad ogni pressione del tasto freccia sinistro o destro, le dimensioni dell'area di regolazione della lama cambiano di 1/4.

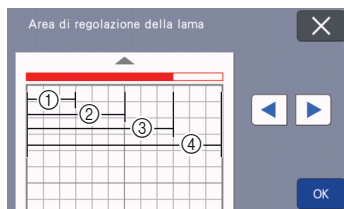

- 1/4
- 2/4
- 3/4
- Area intera

## Area di regolazione della lama (Lama rotante)

Selezionare l'area di regolazione della lama per quando si usa il supporto lama rotante automatica. Per i dettagli, consultare il manuale di istruzioni del kit lama rotante automatica.

## Velocità disegno

Regolare la velocità di disegno.

## Pressione disegno

Regolare la pressione di disegno. Le regolazioni della pressione di disegno influiranno sul prodotto finito. Utilizzare lo stesso materiale di quello su cui verrà eseguito il disegno per effettuare le regolazioni in anticipo. Se la pressione è troppo elevata, si potrebbe danneggiare la punta della penna. Regolare la pressione in modo adeguato.

## ■ Gruppo 3



## Margine cucitura

Specificare il margine di cucitura. Il margine viene applicato quando si disegna sul tessuto e lo si taglia, ad esempio, per eseguire quilt. Per i dettagli, vedere "Taglio intorno ai disegni" a pagina 58.

## Promemoria

- Quando si tagliano contemporaneamente più disegni, l'impostazione specificata in questa schermata viene applicata a tutti i disegni.
- Se si importano e utilizzati i dati della linea di taglio salvati con un margine di cucitura diverso, l'impostazione specificata in questa schermata avrà la priorità su quella salvata.

## Riempi

Seleziona il modello che verrà utilizzato per riempire i disegni. Per i dettagli, vedere "Utilizzo delle funzioni di disegno per riempire i disegni/ispessire i contorni" a pagina 62.

## Linea aggiuntiva

Specificare il numero di linee da aggiungere con [Numero di linee aggiuntive]. Specificare la spaziatura delle linee da aggiungere con [Additional Line Spacing].

## Promemoria

- Per i dettagli di Riempimento e impostazione linea aggiuntiva, consultare "Utilizzo delle funzioni di disegno per riempire i disegni/ispessire i contorni" a pagina 62.

## ■ Gruppo 4



## Arresto automatico

Specificare il periodo di tempo per la funzione di spegnimento automatico. È possibile specificare l'impostazione con incrementi di 1 ora. Per i dettagli, vedere "Arresto automatico" a pagina 12.

## Cicalino

Selezionare se produrre o meno un suono operativo, ad esempio quando si tocca un tasto.

## Schermata iniziale

Selezionare se visualizzare la presentazione di apertura all'accensione della macchina. Se viene visualizzata la presentazione, toccare lo schermo per visualizzare la schermata Home.

## Regolazione della posizione di acquisizione/taglio

È possibile regolare la posizione di acquisizione/taglio. Per regolare la posizione, toccare questo pulsante per visualizzare la schermata delle impostazioni. Per i dettagli, vedere "Regolazione della posizione di acquisizione/taglio" a pagina 106.

## ■ Gruppo 5

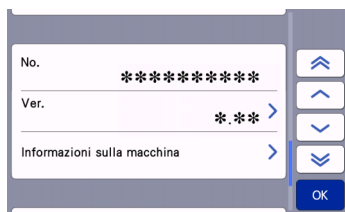

### No.

Visualizza il numero della macchina in uso.

### Ver.

Visualizza le informazioni sulla versione del software. Toccare questo pulsante per aggiornare il software della macchina. Per i dettagli, vedere "AGGIORNAMENTO DEL SOFTWARE" a pagina 119.

### Informazioni sulla macchina

Toccare questo pulsante; questa pagina visualizza le informazioni sulla macchina.



## ■ Gruppo 6



### Rete

Toccare questo pulsante per configurare una rete wireless. Per i dettagli, consultare "FUNZIONE DI CONNESSIONE DI RETE WIRELESS" a pagina 85.

### Promemoria

- È possibile configurare la connessione di rete wireless anche toccando  o  nella schermata Home.

## ■ Gruppo 7

### CanvasWorkspace

Toccare questo pulsante per specificare le impostazioni per registrare la macchina con CanvasWorkspace. Queste impostazioni sono necessarie per trasferire i disegni mediante una connessione di rete wireless. Per i dettagli, consultare "FUNZIONE DI CONNESSIONE DI RETE WIRELESS" a pagina 85.

## ■ Gruppo 8

### Funzioni Premium

Attiva gli accessori opzionali e specifica le impostazioni delle relative funzioni.

## Arresto automatico

Se la macchina non viene utilizzata per un periodo specificato si spegnerà automaticamente. È possibile specificare il periodo di tempo prima dello spegnimento della macchina nella schermata delle impostazioni.

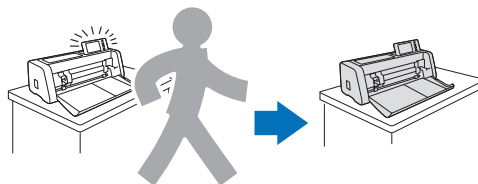

Se la macchina si spegne automaticamente dopo aver aperto la schermata di layout tappetino di supporto, è possibile richiamare le informazioni memorizzate alla riaccensione della macchina. Seguendo le istruzioni sulla schermata dei messaggi visualizzata alla riaccensione della macchina, premere il tasto "OK" per visualizzare la schermata di layout tappetino di supporto o premere il tasto "Cancella" per tornare alla schermata Home.

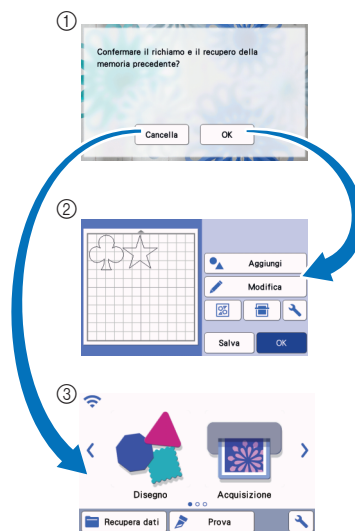

- ① Schermata dei messaggi
- ② Schermata di layout tappetino di supporto
- ③ Schermata Home

Se la macchina si spegne automaticamente prima di aver aperto la schermata di layout tappetino di supporto, alla riaccensione della macchina verrà visualizzata la schermata Home.

# Capitolo 2 OPERAZIONI DI BASE

## OPERAZIONI PRELIMINARI

Le procedure seguenti descrivono le operazioni di base, dalla preparazione del materiale all'esecuzione del taglio di prova.

1. Selezione del tappetino di supporto e della lama adatti al materiale ..... Pag.13
2. Tabella di riferimento delle combinazioni di tappetino di supporto, lama e materiale ..... Pag.15
3. Applicazione del materiale al tappetino di supporto ..... Pag.18
4. Installazione e smontaggio del supporto..... Pag.26
5. Taglio di prova ..... Pag.27

### Selezione del tappetino di supporto e della lama adatti al materiale

Consultare la seguente tabella e la “Tabella di riferimento delle combinazioni di tappetino di supporto, lama e materiale” a pagina 15 per il tappetino di supporto, il foglio per il taglio di tessuti e la lama adatti a seconda del materiale da utilizzare per il taglio o il disegno.

A seconda del modello di macchina, alcuni accessori elencati nel grafico potrebbero non essere inclusi. In tal caso, occorre acquistarli separatamente.

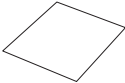
 <b>Tappetino di supporto</b>		 <b>Foglio per il taglio di tessuti</b>	
<b>Tappetino di supporto ad adesività standard</b>	Il nostro tappetino di supporto ad adesività standard presenta un'elevata adesività da utilizzare con il taglio. * Utilizzare il tappetino di supporto a bassa adesività con carta per fotocopie e carta liscia. Dato che il tappetino di supporto ad adesività standard presenta un'elevata adesività, i materiali potrebbero restare attaccati al tappetino di supporto rendendo il tappetino di supporto inutilizzabile.	<b>Foglio termo adesivo per applicazioni su tessuto (stabilizzatore bianco) (Vedere pagina 19)</b>	<ul style="list-style-type: none"> <li>• Rinforza il tessuto in modo da consentire di ritagliare vari disegni.</li> <li>• La consistenza originaria potrebbe cambiare dato che resta attaccato al retro del tessuto.</li> <li>* Per l'uso con il tappetino di supporto ad adesività standard.</li> <li>* Non collocare il tessuto rinforzato con il foglio termo adesivo direttamente su un tappetino di supporto ad alta aderenza per tessuti.</li> </ul>
<b>Tappetino di supporto a bassa adesività</b>	Tappetino di supporto a bassa aderenza; è adatto alla carta per fotocopie e alla carta sottile/delicata.	<b>Supporto adesivo ad alta aderenza per tessuti (Vedere pagina 23)</b>	<ul style="list-style-type: none"> <li>• Per ottenere i migliori risultati quando si taglia il tessuto, applicare il supporto adesivo ad alta aderenza per tessuti al tappetino di supporto ad adesività standard per aumentare la resistenza dell'adesivo.</li> <li>• A seconda della forma, potrebbe non essere possibile tagliare bene il disegno.</li> </ul>
<b>Tappetino di supporto per tessuti</b>	Indicato per tagliare cotone americano per quilt (0,25 mm) e flanella (0,5 mm). Non necessita di foglio per il taglio di tessuti.		



### Supporto lama a regolazione automatica (lama)

<b>Lama a regolazione automatica (nera)</b>	<ul style="list-style-type: none"><li>• Lama indicata per tagliare vari tipi di materiale, come ad esempio carta, tessuto spesso, vinile o fogli di spugna (0,1 mm-3,0 mm di spessore, a seconda del materiale).</li></ul>
<b>Lama a regolazione automatica per tessuti sottili (beige)</b>	<ul style="list-style-type: none"><li>• Lama indicata per cotone americano per quilt senza imbottitura (0,25 mm-0,5 mm di spessore, a seconda del materiale).</li></ul>
<b>Lama a regolazione automatica vinile (blu)</b>	<ul style="list-style-type: none"><li>• Lama indicata per tagliare disegni piccoli. Utilizzarla con fogli adesivi e fogli a trasferimento termico in vinile (0,1 mm-1,0 mm di spessore, a seconda del materiale).</li><li>• Utilizzarla installata sul supporto lama a regolazione automatica vinile (in dotazione con il kit lama a regolazione automatica vinile).</li></ul>
<b>Lama rotante automatica (turchese)</b>	<ul style="list-style-type: none"><li>• Lama in grado di ridurre al minimo la sfilacciatura e la deformazione del tessuto quando si stacca il materiale dal tappetino di supporto e indicata per mantenere la consistenza del tessuto durante il taglio (0,1 mm-1,0 mm di spessore, a seconda del materiale).</li><li>• Utilizzarla installata sul supporto lama rotante automatica (in dotazione con il kit lama rotante automatica).</li></ul>

## Tabella di riferimento delle combinazioni di tappetino di supporto, lama e materiale

Utilizzare un tappetino di supporto e una lama adatti al materiale, come indicato in questa tabella. La tabella di riferimento più recente è consultabile anche all'indirizzo <http://s.brother/cfokb/>.

Prima di utilizzare i materiali del progetto, provare ad applicare il materiale per verificare l'adesione al tappetino di supporto.

Il tipo ottimale di lama dipenderà dal tipo o dallo spessore del materiale. Eseguire un taglio di prova prima di tagliare il materiale. Per il taglio di prova, consultare "Taglio di prova" a pagina 27. A seconda del materiale, la combinazione adatta potrebbe differire dalla tabella qui di seguito. Eseguire sempre un taglio di prova per verificare che il materiale possa essere tagliato senza problemi.

Se non si riesce a risolvere un problema, consultare la sezione Q&A del sito web di supporto Brother (<http://s.brother/cpoac/>).



### Nota

- Il supporto lama fornito in dotazione con questa macchina è un supporto lama a regolazione automatica. Rileva lo spessore del materiale e regola automaticamente la lunghezza della lama.
- I materiali spessi o duri vengono automaticamente tagliati più volte.

## ■ Carta e altri materiali

Materiale	Spessore	Tappetino di supporto (per ScanNCut DX)		Supporto lama a regolazione automatica (lama)	
		Tappetino di supporto ad adesività standard	Tappetino di supporto a bassa adesività	Lama a regolazione automatica (nera)	Lama a regolazione automatica vinile (blu)
Carta da stampa	80 g/m <sup>2</sup> (0,1 mm)	⊘	✓	✓	
Carta per scrapbooking (sottile)	120 g/m <sup>2</sup> (0,15 mm)		✓	✓	
Carta per scrapbooking (media-spessa)	200 g/m <sup>2</sup> (0,25 mm)	✓	✓*	✓	
Cartoncino	280 g/m <sup>2</sup> (0,35 mm)	✓	✓*	✓	
Pergamena, carta da ricalco	0,07 mm		✓	✓	
Cartoncino per poster	400 g/m <sup>2</sup> (0,5 mm)	✓	✓	✓	
Foglio di plastica (PP)	0,2 mm	✓		✓	
Vinile	0,2 mm	✓		✓	✓
Magnete	0,3 mm	✓		✓	
Adesivo o bollino adesivo	0,2 mm	✓	✓	✓	
Gomma EVA in fogli	3 mm	✓		✓	

✓\* Quando si taglia carta dalla superficie liscia

## ■ Tessuto

Materiale	Spessore	Tappetino di supporto (per ScanNCut DX)		Supporto lama a regolazione automatica (lama)		
		Tappetino di supporto ad adesività standard	Tappetino di supporto a bassa adesività	Lama a regolazione automatica (nera)	Lama a regolazione automatica per tessuti sottili (beige)	Lama rotante automatica (turchese)
Tessuto di cotone (americano per quilt)	0,25 mm	✓*1			✓	
			✓			✓
Tessuto di cotone sottile (esclusi quelli per quilt)	0,25 mm	✓*2		✓		
			✓			✓
Cotone felpato (per quilt)	0,5 mm	✓*1			✓	
			✓			✓
Cotone felpato (escluso quello per quilt)	0,5 mm	✓*2		✓		
			✓			✓
Feltro	1 mm	✓	✓			✓
Feltro	3 mm	✓*2		✓		
Denim 14 oz	0,75 mm	✓*2		✓		
Jersey	1 mm	✓	✓			✓
Pizzo	0,1 mm - 1 mm		✓			✓
Organza	0,1 mm - 1 mm		✓			✓

\*1 Applicare il supporto adesivo ad alta aderenza per tessuti al tappetino di supporto per utilizzarlo. Il tappetino di supporto per tessuti può essere utilizzato anche da solo.

\*2 Applicare il foglio termo adesivo per applicazioni su tessuto al materiale in tessuto per utilizzarlo.

### Promemoria

- Quando si utilizza un tappetino di supporto 12" x 12" (305 mm x 305 mm), l'area di lavoro massima per il taglio/disegno è di 296 mm x 298 mm (11,65" x 11,73").
- Quando si utilizza un tappetino di supporto opzionale 12" x 24" (305 mm x 610 mm), l'area di lavoro massima per il taglio/disegno è di 296 mm x 603 mm (11,65" x 23,74").
- È possibile tagliare alcuni tessuti con superfici non uniformi ruotandoli al rovescio.

- Evitare l'uso di carta Kraft o tessuto rivestito da uno strato decorativo (facilmente staccabile), come lamé o pellicola. Lo strato separato potrebbe attaccarsi al dispositivo di acquisizione della macchina o ai rulli di trasporto durante il funzionamento, danneggiando la macchina. Potrebbe inoltre danneggiare la taglierina. Pulire il vetro dello scanner all'interno della macchina dopo ogni uso (pagina 105) quando si utilizza questo tipo di materiale.
- Fissare con nastro adesivo i materiali che si staccano facilmente, ad esempio i fogli di gommina, per fissarli in posizione.
- Prestare attenzione, poiché i nastri adesivi ad altissima adesività rischiano di danneggiare il tappetino di supporto.
- Non applicare nastro adesivo ecc. sopra i riferimenti per l'acquisizione. In caso contrario, si rischia il rilevamento errato del tappetino di supporto o l'acquisizione errata delle immagini.

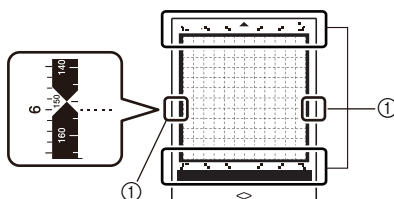

① Riferimenti per l'acquisizione

- Non applicare il nastro adesivo su entrambi i bordi lunghi del tappetino di supporto per taglio, onde evitare che si attacchi ai rulli di trasporto durante l'operazione.
- Non applicare alcun tipo di materiale o nastro che si estenda oltre l'area adesiva del tappetino di supporto, onde evitare che il supporto lama a regolazione automatica non riesca a rilevare lo spessore del materiale e a tagliare con precisione il materiale.



## Applicazione del materiale al tappetino di supporto

Dopo aver preparato il tappetino di supporto e il foglio (quando si taglia il tessuto) adatti al materiale, applicare il materiale al tappetino di supporto. Per il tappetino di supporto e il foglio adatti al materiale, vedere "Tabella di riferimento delle combinazioni di tappetino di supporto, lama e materiale" a pagina 15.

### Nota

- Non smaltire il foglio protettivo staccato dal tappetino di supporto, ma conservarlo per utilizzarlo in seguito.
- Per conservare l'adesività, attaccare il foglio protettivo al lato adesivo del tappetino di supporto dopo l'uso.
- Quando non si utilizza il tappetino di supporto, pulire il lato adesivo e applicare il foglio protettivo prima di riporlo per la conservazione. Per i dettagli, vedere "Pulizia del tappetino di supporto" a pagina 103.
- Posizionare il materiale all'interno dell'area di applicazione (area con griglia) sul lato adesivo. Se il materiale fuoriesce dall'area di applicazione, rischia di rimanere incastrato nei rulli di trasporto del tappetino di supporto, danneggiando la macchina.
- Inserire il tappetino di supporto nella macchina nel senso indicato dalla freccia. Prestare attenzione all'orientamento del tappetino di supporto, onde evitare di inserire il tappetino di supporto nel senso errato.

### Materiale

"Carta" a pagina 18

"Tessuto (escluso quello per quilt)" a pagina 19

"Tessuto (per quilt)" a pagina 23

### ■ Carta

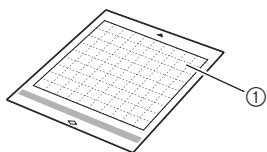

① Tappetino di supporto adatto al materiale

### □ Applicazione del materiale (carta)

1 Staccare il foglio protettivo dal lato adesivo del tappetino di supporto.

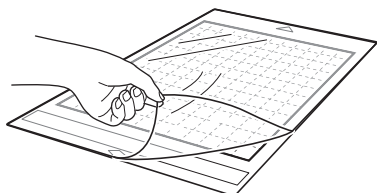

### 2 Prova di applicazione del materiale.

Prima di applicare il materiale al tappetino di supporto, utilizzare un angolo del lato adesivo del tappetino di supporto per provare ad applicarlo. Se quando si prova ad applicarlo si verifica uno qualsiasi dei seguenti problemi, l'adesività del tappetino di supporto è troppo alta per il materiale. Utilizzare un altro materiale.

- Quando si stacca il materiale, sul tappetino di supporto resta il colore del materiale.
- Quando si stacca il materiale, esso si strappa o si deforma.

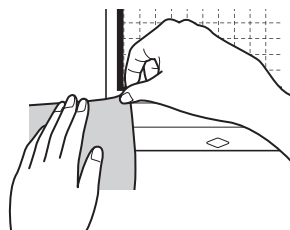

### Nota

- Utilizzare il tappetino di supporto a bassa adesività con carta per fotocopie e carta liscia. Dato che il tappetino di supporto ad adesività standard presenta un'elevata adesività, i materiali potrebbero restare attaccati al tappetino di supporto rendendo il tappetino inutilizzabile.

### 3 Applicare il materiale al lato adesivo del tappetino di supporto.

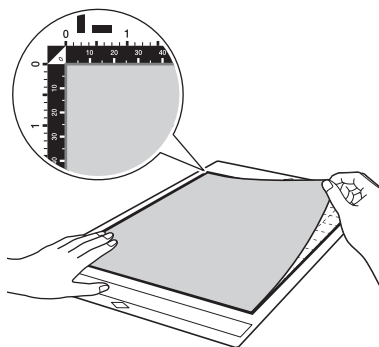

### 4 Fissare saldamente tutto il materiale al tappetino di supporto in modo che non vi siano pieghe e che nessuna parte si possa arricciare.

- Altrimenti, le pieghe nel materiale potrebbero rimanere incastrate durante l'inserimento del tappetino di supporto.

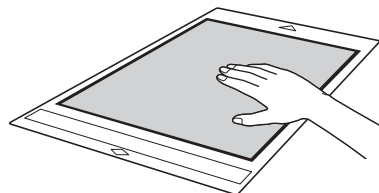

### Nota

- Se il tappetino di supporto è sporco, pulirlo. Per i dettagli, vedere "Pulizia del tappetino di supporto" a pagina 103.

## ❑ Distacco del materiale (carta)

Dopo aver tagliato il materiale, utilizzare una spatola per staccare lentamente la carta.

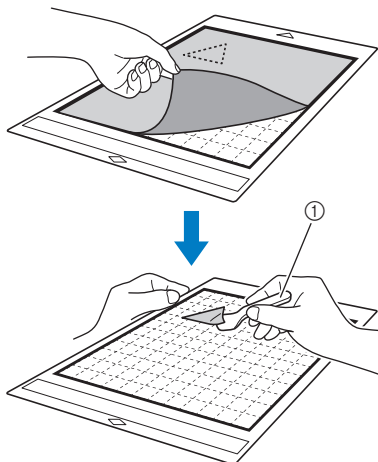

① Spatola

### 💡 Nota

- Quando si stacca il materiale, inserire la spatola il più in piano possibile nello spazio tra il materiale e il tappetino di supporto. Se si strofina il lato adesivo del tappetino di supporto con troppa forza, si rischia di danneggiarlo.

## ■ Tessuto (escluso quello per quilt)

### ❑ Applicazione del materiale in tessuto a un tappetino di supporto utilizzando il foglio termo adesivo per applicazioni su tessuto

Stirare il foglio di contatto appositamente progettato sul retro dei tessuti (esclusi tessuti per quilt), quindi applicarli al tappetino di supporto ad adesività standard.

Il tipo di adesivo (biadesivo) del foglio termo adesivo per applicazioni su tessuto rafforza il tessuto e consente di tagliare facilmente qualsiasi disegno, incluse le applicazioni. Una volta applicato sul retro dei tessuti, il foglio non può essere rimosso.

Per il cotone americano, utilizzare il supporto adesivo ad alta aderenza per tessuti o il tappetino di supporto per tessuti ed evitare l'uso del foglio termo adesivo per applicazioni su tessuto. Per i dettagli sull'uso del tessuto per la quilt, vedere "Tessuto (per quilt)" a pagina 23.

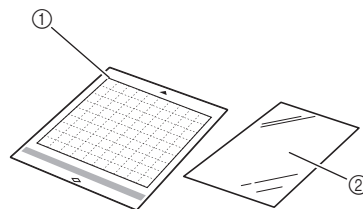

- ① Tappetino di supporto ad adesività standard
- ② Foglio termo adesivo per applicazioni su tessuto (stabilizzatore bianco)

### 💡 Nota

- Il foglio di contatto potrebbe non aderire alla superficie di un tessuto così ruvida da non permettere l'adesione termica delle due superfici.

### 1 Staccare il foglio protettivo dal lato adesivo del tappetino di supporto ad adesività standard.

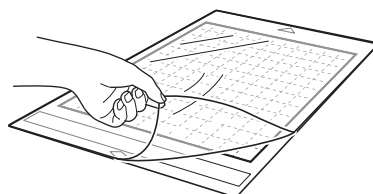

- 2** Tagliare il foglio termo adesivo per applicazioni su tessuto in modo che sia più largo di 2 cm (3/4") o più rispetto al contorno del disegno da tagliare.

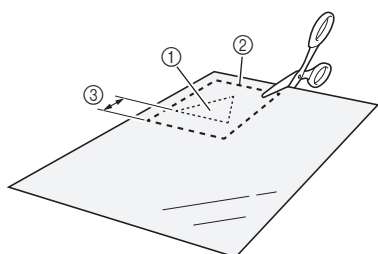

- ① Disegno da tagliare
- ② Linea di taglio del foglio
- ③ Margine di 2 cm (3/4") o più

- 3** Con il lato lucido del foglio di contatto rivolto verso il basso, posizionarlo sul rovescio del tessuto.

Accertarsi di stirare dapprima il tessuto per rimuovere eventuali pieghe. Prima di posizionare il foglio di contatto sul tessuto, accertarsi di aver fatto raffreddare il tessuto dopo la stiratura.

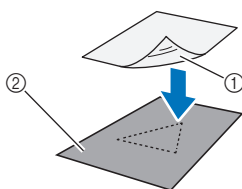

- ① Lato lucido del foglio di contatto
- ② Rovescio del tessuto

- 4** Stirare uniformemente tutto il foglio di contatto per applicarlo sul rovescio del tessuto.

Con il ferro da stiro a una temperatura media (da 140 °C a 160 °C (da 284 °F a 320 °F)), premere ogni parte del foglio per circa 20 secondi (la durata varia in base al materiale). Accertarsi di premere la parte alta del rinforzo eliminando eventuali bolle d'aria tra il foglio e il tessuto.



- ① Rinforzo



#### Nota

- Prima di applicare il foglio di contatto al tessuto, utilizzare un pezzo del foglio per provare ad applicarlo. In caso di problemi quando si prova ad applicarlo, utilizzare un materiale diverso.
- Lasciando il ferro da stiro nello stesso posto troppo a lungo si potrebbe bruciare o fondere il materiale.

- 5** Staccare il rinforzo dal foglio di contatto.

Prima di staccare il rinforzo, lasciare raffreddare le parti.

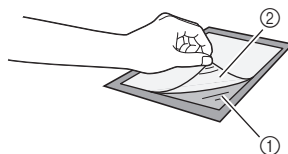

- ① Foglio di contatto
- ② Rinforzo

- 6** Con il lato del tessuto su cui è applicato il foglio di contatto rivolto verso il basso, applicare il materiale al tappetino di supporto dai bordi.

Applicare lentamente l'intera superficie del materiale partendo dai bordi, eliminando l'aria premendolo con un righello, ecc., in modo che non resti aria tra il tappetino di supporto e il materiale.

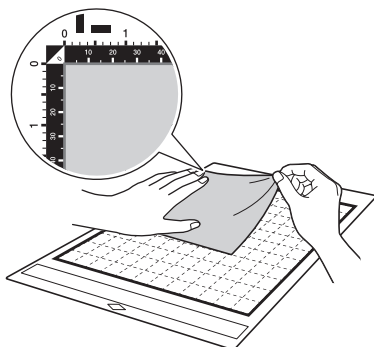

#### Promemoria

- Accertarsi che la grana verticale del tessuto applicato sia disposta dritta in alto e in basso. I disegni integrati vengono disposti automaticamente in base al tessuto con la grana verticale.

- 7** Fissare saldamente tutto il materiale al tappetino di supporto in modo che non vi siano pieghe e che nessuna parte si possa arricciare.

- Altrimenti, le pieghe nel materiale potrebbero rimanere incastrate durante l'inserimento del tappetino di supporto.

## ❑ Distacco del materiale

Dopo aver tagliato il materiale, utilizzare una spatola per staccare il tessuto insieme al foglio di contatto applicato.

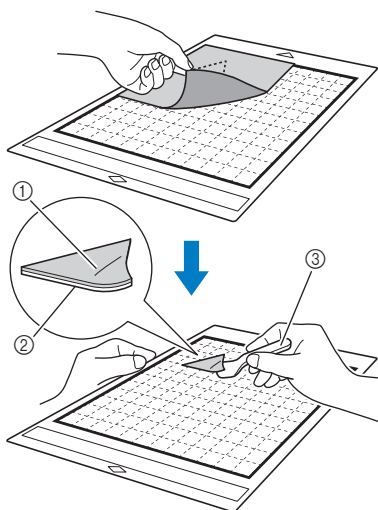

- ① Disegno tagliato
- ② Foglio di contatto
- ③ Spatola

## 💡 Nota

- Non posizionare nulla di caldo sul tessuto applicato con un foglio di contatto. L'adesivo penetrerà in qualsiasi altro pezzo di tessuto intorno.
- Quando si stacca il materiale, inserire la spatola il più in piano possibile nello spazio tra il materiale e il tappetino di supporto. Se si strofina il lato adesivo del tappetino di supporto con troppa forza, si rischia di danneggiarlo.

## ❑ Applicazione di tessuti con adesivo biadesivo

Posizionare un ritaglio su un tessuto di base e premere sul ritaglio con un ferro da stiro (il foglio di contatto potrebbe non aderire correttamente su alcuni tessuti). Cucire a mano o a macchina per accertarsi che il ritaglio rimanga in posizione.

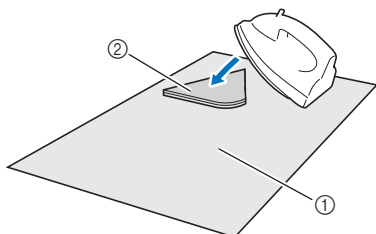

- ① Tessuto di base
- ② Ritaglio con foglio di contatto

## 💡 Nota

- Non lavare i tessuti uniti con un foglio di contatto con adesivo biadesivo.
- Quando si applicano tessuti con adesivo biadesivo, stirare con attenzione, accertandosi che il materiale e le superfici adesive si uniscano correttamente.
- Quando si applicano tessuti di peso diverso con adesivo biadesivo, stirare dapprima il tessuto più leggero per applicare il foglio di contatto.
- Quando si applica il tessuto con un foglio termo adesivo applicato o carta al tappetino di supporto, staccare con precisione il foglio di supporto dal tappetino o applicare il materiale a un altro tappetino di supporto ad adesività standard senza foglio di supporto applicato.

## ❑ Nota sull'uso del foglio termo adesivo per applicazioni su tessuto

- Conservare il foglio di contatto a temperatura ambiente e in un luogo non esposto ad alte temperature, umidità elevata o luce solare diretta.

## ❑ Taglio di tessuti esclusi tessuti per quilt utilizzando il supporto lama rotante automatica

Quando si tagliano tessuti (esclusi quelli per quilt) con il supporto lama rotante automatica, applicare il materiale direttamente al tappetino di supporto adatto al materiale e tagliarlo.

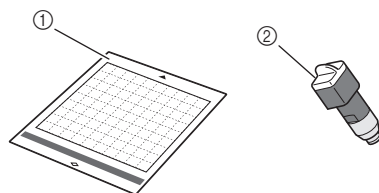

- ① Tappetino di supporto adatto al materiale
- ② Supporto lama rotante automatica

## 1 Staccare il foglio protettivo dal lato adesivo del tappetino di supporto.

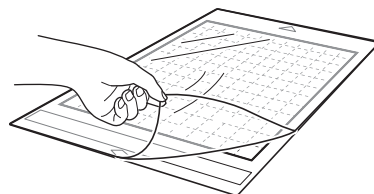

## 2 Prova di applicazione del materiale.

Prima di applicare il materiale al tappetino di supporto, utilizzare un angolo del lato adesivo del tappetino di supporto per provare ad applicarlo. Se quando si prova ad applicarlo si verificano problemi, l'adesività del tappetino di supporto è troppo alta per il materiale. Utilizzare un altro materiale.

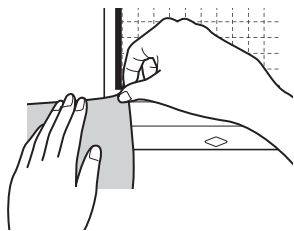

## 3 Dai bordi, applicare il materiale al lato adesivo del tappetino di supporto in modo che non vi siano pieghe nel materiale.

Accertarsi di stirare dapprima il tessuto per rimuovere eventuali pieghe.

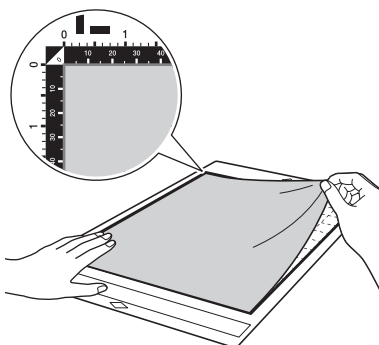

### Promemoria

- Accertarsi che la grana verticale del tessuto applicato sia disposta diritta in alto e in basso. I disegni integrati vengono disposti automaticamente in base al tessuto con la grana verticale.
- Quando si disegna un margine di cucitura, applicare il tessuto al tappetino di supporto con il rovescio rivolto verso l'alto.

## 4 Passare con decisione il manico della spatola sulla superficie del tessuto per rimuovere eventuali pieghe, quindi applicare saldamente il tessuto al tappetino di supporto.

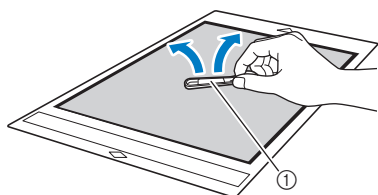

① Spatola

## Distacco del materiale

Dopo aver tagliato il materiale, utilizzare una spatola per staccare lentamente il tessuto.

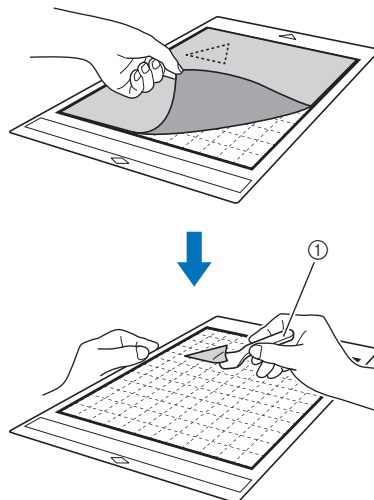

① Spatola

### Nota

- Quando si stacca il materiale, inserire la spatola il più in piano possibile nello spazio tra il materiale e il tappetino di supporto. Se si strofina il lato adesivo del tappetino di supporto con troppa forza, si rischia di danneggiarlo.

## ■ Tessuto (per quilt)

### □ Applicazione del materiale utilizzando un supporto adesivo ad alta aderenza per tessuti

Quando si applicano tessuti per quilt, applicare il supporto adesivo ad alta aderenza per tessuti al tappetino di supporto ad adesività standard per utilizzarlo. Questi fogli devono essere utilizzati solo con disegni che presentino un margine di cucitura. Il supporto adesivo ad alta aderenza per tessuti può essere utilizzato ripetutamente finché la sua adesività diminuisce. (Una volta che il foglio ad alta adesività per tessuti è stato staccato dal tappetino di supporto, non può più essere utilizzato).

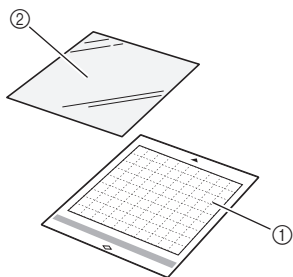

- ① Tappetino di supporto ad adesività standard
- ② Supporto adesivo ad alta aderenza per tessuti

#### 1 Staccare il foglio protettivo dal lato adesivo del tappetino di supporto ad adesività standard.

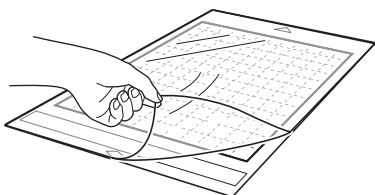

#### 2 Con il lato lucido del supporto adesivo ad alta aderenza per tessuti rivolto in basso, applicarlo al lato adesivo del tappetino di supporto.

Applicare lentamente l'intera superficie del foglio di supporto partendo dai bordi, eliminando l'aria premendolo con un righello, ecc., in modo che non resti aria tra il tappetino di supporto e il materiale.

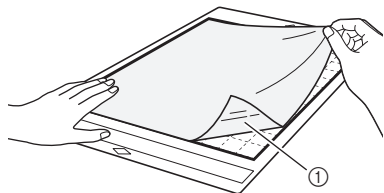

- ① Lato lucido del foglio di supporto

### Nota

- Posizionare il foglio di supporto all'interno dell'area di applicazione (area con griglia) sul lato adesivo del tappetino di supporto. Se il foglio fuoriesce dall'area di applicazione, rischia di essere danneggiato dai rulli di trasporto durante il trasporto del tappetino di supporto.

#### 3 Staccare il rinforzo dalla parte alta del foglio di supporto.



- ① Rinforzo
- ② Adesivo

#### 4 Prova di applicazione del materiale.

Prima di applicare il materiale al tappetino di supporto, utilizzare un angolo del lato adesivo del tappetino di supporto per provare ad applicarlo. Se quando si prova ad applicarlo si verificano problemi, l'adesività del tappetino di supporto è troppo alta per il materiale. Utilizzare un altro materiale.

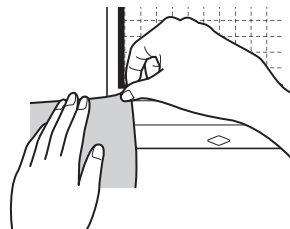

#### 5 Dai bordi, applicare il materiale al lato adesivo del tappetino di supporto in modo che non vi siano pieghe nel materiale.

Accertarsi di stirare dapprima il tessuto per rimuovere eventuali pieghe.

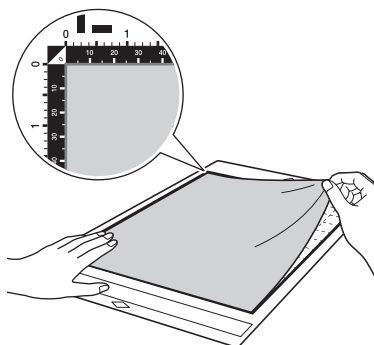

### Promemoria

- Accertarsi che la grana verticale del tessuto applicato sia disposta dritta in alto e in basso. I disegni integrati vengono disposti automaticamente in base al tessuto con la grana verticale.
- Quando si disegna un margine di cucitura, applicare il tessuto al tappetino di supporto con il rovescio rivolto verso l'alto.

- 6** Passare con decisione il manico della spatola sulla superficie del tessuto per rimuovere eventuali pieghe, quindi applicare saldamente il tessuto al tappetino di supporto.

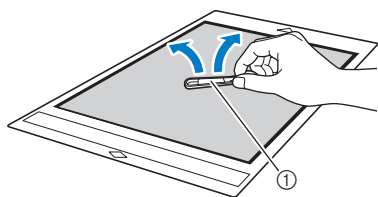

① Spatola

### □ Distacco del materiale (tessuto per quilt)

Dopo aver tagliato il materiale, utilizzare una spatola per staccare lentamente solo il tessuto. Cercare di non staccare il foglio di supporto.

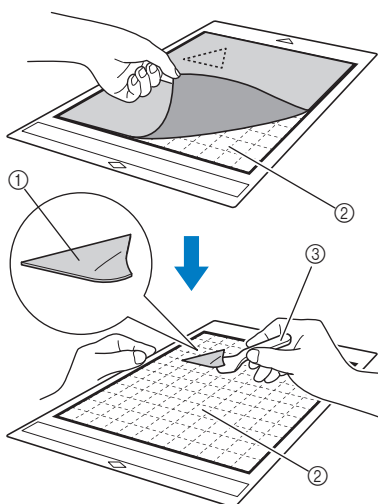

- ① Ritaglio di tessuto  
 ② Foglio di supporto rimasto sul tappetino di supporto  
 ③ Spatola



### Nota

- È possibile che il foglio di supporto si stacchi inavvertitamente durante la rimozione del tessuto dal tappetino di supporto nelle seguenti condizioni:
  - L'adesivo tra il tappetino di supporto e il foglio di supporto si è indebolito dopo usi ripetuti.
  - Il foglio di supporto tende ad aderire con più resistenza a determinati tipi di tessuto.
- In questo caso, utilizzare la spatola in dotazione per tenere il foglio di supporto sul tappetino di supporto e rimuovere il tessuto con le mani.
- Dopo il taglio, rimuovere attentamente eventuali fibre rimaste sul foglio di supporto.
- Non lasciare materiale applicato a un tappetino di supporto con foglio di supporto applicato per un periodo di tempo prolungato, altrimenti l'adesivo penetrerà nel materiale.
- Quando si stacca il materiale, inserire la spatola il più in piano possibile nello spazio tra il materiale e il tappetino di supporto. Se si strofina il lato adesivo del tappetino di supporto con troppa forza, si rischia di danneggiarlo.

### □ Nota sull'uso del supporto adesivo ad alta aderenza per tessuti

- Quando la forza adesiva del foglio diminuisce o il tessuto si piega durante il taglio, sostituire il foglio con uno nuovo.
- Quando si stacca il foglio dal tappetino di supporto o si sostituisce il foglio, utilizzare la spatola per rimuovere attentamente il foglio vecchio.
- Riporre il tappetino di supporto tra un uso e l'altro con il foglio protettivo applicato al foglio di supporto.
- Se un tappetino di supporto con foglio di supporto applicato non viene utilizzato per un determinato periodo di tempo, staccare il foglio di supporto dal tappetino di supporto e applicare il foglio protettivo sul lato adesivo del tappetino prima di riporlo.
- Non riutilizzare un foglio di supporto che sia già stato applicato al tappetino di supporto.
- Conservare il foglio di supporto a temperatura ambiente e in un luogo non esposto ad alte temperature, umidità elevata o luce solare diretta.
- Non piegare il foglio di supporto per conservarlo.
- Si consiglia di applicarlo a un tappetino di supporto per taglio nuovo.

### □ Applicazione del materiale al tappetino di supporto per tessuti

Quando si tagliano tessuti per quilt senza utilizzare un foglio per il taglio di tessuti, applicare il tessuto al tappetino di supporto per tessuti e tagliarlo.

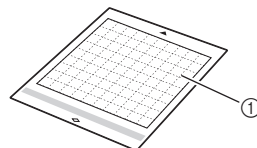

① Tappetino di supporto per tessuti

- 1** Staccare il foglio protettivo dal lato adesivo del tappetino di supporto.

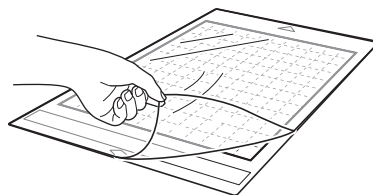



## 2 Prova di applicazione del materiale.

Prima di applicare il materiale al tappetino di supporto, utilizzare un angolo del lato adesivo del tappetino di supporto per provare ad applicarlo. Se quando si prova ad applicarlo si verificano problemi, l'adesività del tappetino di supporto è troppo alta per il materiale. Utilizzare un altro materiale.

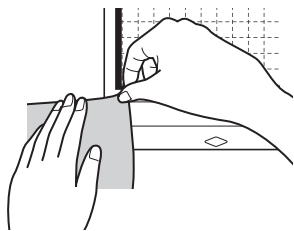

## 3 Dai bordi, applicare il materiale al lato adesivo del tappetino di supporto in modo che non vi siano pieghe nel materiale.

Accertarsi di stirare dapprima il tessuto per rimuovere eventuali pieghe.

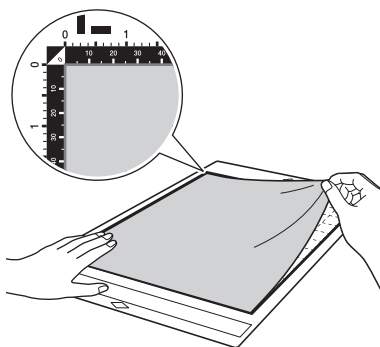

### Promemoria

- Accertarsi che la grana verticale del tessuto applicato sia disposta diritta in alto e in basso. I disegni integrati vengono disposti automaticamente in base al tessuto con la grana verticale.
- Quando si disegna un margine di cucitura, applicare il tessuto al tappetino di supporto con il rovescio rivolto verso l'alto.

## 4 Passare con decisione il manico della spatola sulla superficie del tessuto per rimuovere eventuali pieghe, quindi applicare saldamente il tessuto al tappetino di supporto.

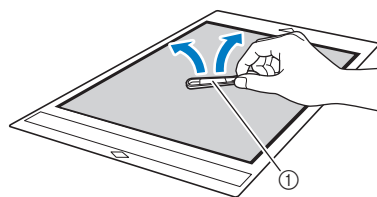

① Spatola

### Distacco del materiale (tessuto per quilt)

Dopo aver tagliato il materiale, utilizzare una spatola per staccare lentamente il tessuto.

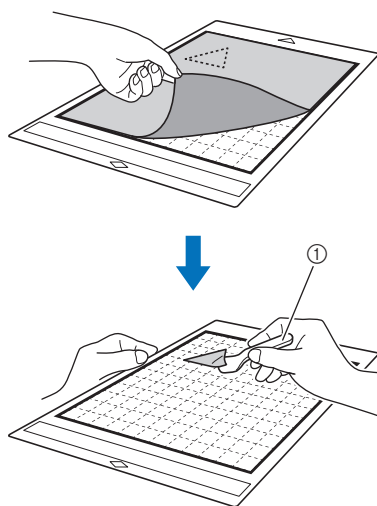

① Spatola

### Nota

- Quando si stacca il materiale, inserire la spatola il più in piano possibile nello spazio tra il materiale e il tappetino di supporto. Se si strofina il lato adesivo del tappetino di supporto con troppa forza, si rischia di danneggiarlo.

### Taglio di tessuti per quilt utilizzando il supporto lama rotante automatica

Quando si tagliano tessuti (per quilt) con il supporto lama rotante automatica, applicare il materiale direttamente al tappetino di supporto adatto al materiale e tagliarlo. Per i dettagli, consultare pagina 21.



## Installazione e smontaggio del supporto

Scegliere il supporto adatto al materiale e installarlo nella macchina. Per i dettagli sul supporto adatto al materiale, vedere "Tabella di riferimento delle combinazioni di tappetino di supporto, lama e materiale" a pagina 15.

### 1 Premere sul pannello operativo per accendere la macchina.

Per i dettagli, vedere "Accensione/spegnimento della macchina" a pagina 8.



#### Nota

- Accertarsi di aver acceso la macchina prima di installare il supporto della taglierina.
- Se si installa il supporto della taglierina a macchina spenta, si rischia che la lama si rompa e il materiale non venga tagliato con precisione.

### 2 Rimuovere il cappuccio di protezione.

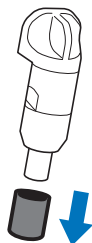

#### Nota

- Rimuovere il cappuccio di protezione dal supporto taglierina prima di metterlo nel carrello della macchina.

## AVVERTENZA

- Questo prodotto non è un giocattolo e non è destinato a essere utilizzato dai bambini. Onde evitare rischi di soffocamento, non lasciare che neonati/bambini mettano in bocca i cappucci di protezione.

## ATTENZIONE

- Non premere la punta del supporto con le mani o le dita onde evitare che la punta della taglierina si estenda causando lesioni.
- Non toccare la punta della lama con le mani o le dita. Si rischiano lesioni.

### 3 Afferrare l'impugnatura del supporto e inserire il supporto nel carrello.

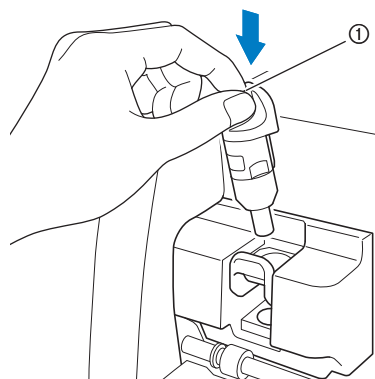

① Impugnatura

### 4 Premere la leva di blocco supporto verso il basso.

Premere con decisione finché il supporto si blocca in posizione.

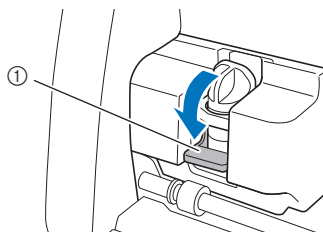

① Leva di blocco supporto

### 5 Per smontare il supporto, invertire la procedura di installazione.

## AVVERTENZA

- Questo prodotto non è un giocattolo e non è destinato a essere utilizzato dai bambini. Onde evitare rischi di soffocamento, non lasciare che neonati/bambini mettano in bocca i cappucci di protezione.

## ATTENZIONE

- Dopo aver rimosso il supporto taglierina dalla macchina, rimettere il cappuccio di protezione.
- Non premere la punta del supporto con le mani o le dita onde evitare che la punta della taglierina si estenda causando lesioni.
- Non toccare la punta della lama con le mani o le dita. Si rischiano lesioni.

## Taglio di prova

Eseguire un taglio o un disegno di prova sul tipo di materiale da utilizzare nel progetto per verificare che sia possibile ottenere il risultato desiderato. Questa sezione descrive la procedura per eseguire il taglio di prova.

### ■ Accensione della macchina

Premere  sul pannello operativo per accendere la macchina.

- Per i dettagli, vedere “Accensione/spegnimento della macchina” a pagina 8.

### ■ Impostazione del supporto

Installare il supporto taglierina nel carrello della macchina.

- Per i dettagli, vedere “Installazione e smontaggio del supporto” a pagina 26.

### ■ Selezione del disegno di prova

Ritagliare il disegno di prova.

#### 1 Toccare il tasto “Prova” nella schermata Home.



- ▶ Il disegno viene automaticamente disposto nella schermata di prova.

#### Promemoria

- È possibile eseguire il taglio di prova anche dopo aver selezionato un'operazione nella schermata di anteprima che viene visualizzata dopo aver selezionato un disegno. Per i dettagli, vedere “Esercitazione 1 - Taglio di disegni” a pagina 31.



#### 2 Verificare che il disegno da ritagliare sia disposto all'interno di un'area di taglio specificata in base alle dimensioni del materiale.

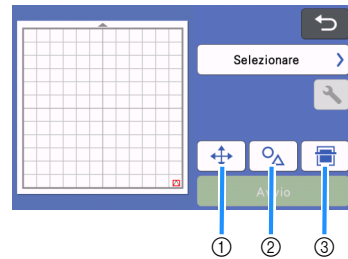

- 1 Tasto disposizione disegno**  
Toccarlo per eseguire le regolazioni nella schermata di modifica tappetino di supporto quando si cambia la disposizione del disegno. Se si modifica la disposizione del disegno, il disegno verrà automaticamente disposto nella stessa posizione alla successiva esecuzione del taglio di prova.
- 2 Tasto di regolazione dimensioni/forma**  
Toccarlo per regolare la forma e le dimensioni del disegno. Per i dettagli su come apportare modifiche, vedere il passaggio 3.
- 3 Tasto acquisizione dello sfondo**  
Acquisisce un'immagine di fondo. Per i dettagli, vedere “Acquisizione di un'immagine di sfondo” a pagina 53.

#### 3 Per modificare la forma e le dimensioni del disegno, toccare .

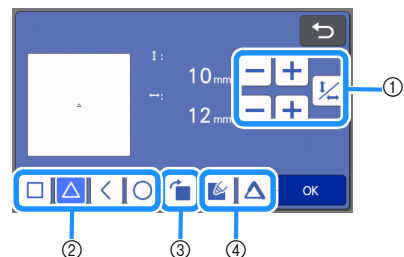

- 1 Tasti di regolazione dimensione**  
Cambia le dimensioni del disegno. Per i dettagli, vedere “Funzioni di modifica dei disegni” a pagina 43.
- 2 Tasti di selezione disegno di prova**  
Seleziona un disegno di prova.
- 3 Tasti di rotazione disegno di prova**  
Ruota il disegno di prova. Toccare il tasto relativo all'angolazione desiderata visualizzato sulla schermata per ruotare il disegno. Per i dettagli, vedere “Schermata di modifica oggetto” a pagina 46.
- 4 Tasti di impostazione riempimento/linea aggiuntiva disegno di prova**  
Seleziona se riempire o meno o se aggiungere o meno linee al disegno di prova. Queste funzioni non sono disponibili se si seleziona la modalità di funzionamento “Taglio” o “Rilievo”.

- ▶ Toccare il tasto “OK” per tornare alla schermata di prova.

## ■ Caricamento del tappetino di supporto

### 1 Applicare il materiale da tagliare al tappetino di supporto.

- Per i dettagli sull'applicazione del materiale al tappetino di supporto, vedere "Applicazione del materiale al tappetino di supporto" a pagina 18.

### 2 Tenendo il tappetino di supporto in piano, inserirlo delicatamente nell'apertura per inserimento materiali di consumo e premere sul pannello operativo spingendo delicatamente il tappetino di supporto in avanti.

Inserire la punta del tappetino di supporto in modo che sia allineato alle guide sui lati sinistro e destro dell'apertura per inserimento materiali di consumo e sia inserito sotto i rulli di trasporto. Inserire l'estremità del tappetino di supporto contrassegnata da una freccia nella macchina.

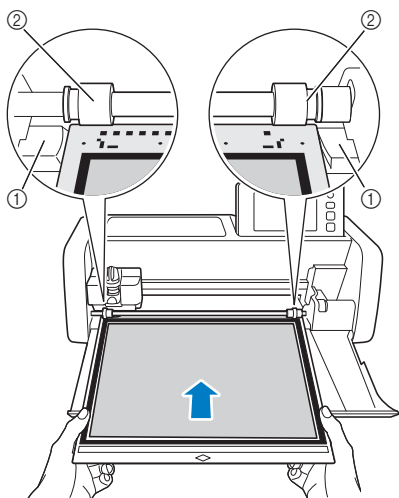

- ① Guide
- ② Rulli di trasporto

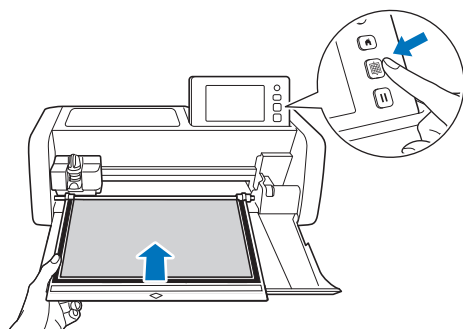

- ▶ Il tappetino di supporto viene inserito per completare i preparativi per il taglio.

### Nota

- Non tirare con forza il tappetino di supporto mentre viene inserito. In caso contrario si rischiano danni, ad esempio, ai rulli di trasporto.

## ■ Taglio

### 1 Selezionare "Taglio" nella schermata di prova.

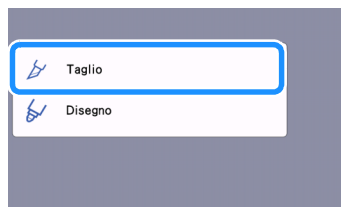

### Nota

- Per eseguire tagli a metà, attivare il taglio a metà nella schermata delle impostazioni. Per i dettagli sulla specifica delle impostazioni, vedere "Impostazioni del taglio a metà" a pagina 30.

### 2 Toccare il tasto "Avvio" per iniziare a tagliare.



- ▶ Al termine del taglio, il messaggio "Taglio completato." viene visualizzato sul display. Toccare il tasto "OK" per tornare alla schermata di prova.

## ■ Scaricamento del tappetino di supporto

- 1 Premere  sul pannello operativo per estrarre il tappetino di supporto.

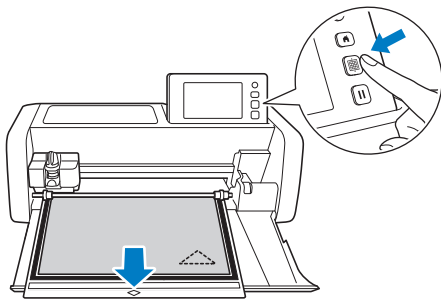

### Nota

- Non tirare con forza il tappetino di supporto mentre viene estratto. In caso contrario si rischiano danni, ad esempio, ai rulli di trasporto.

- 2 Staccare il materiale da un'area facilmente rimovibile, ad esempio un angolo, quindi tirare lentamente mantenendo una pressione uniforme.

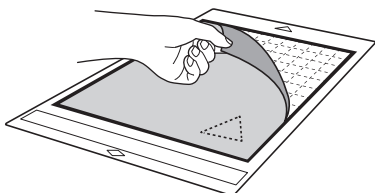

- 3 Tenendo il tappetino di supporto con la mano, utilizzare la spatola in dotazione per staccare attentamente i disegni ritagliati.

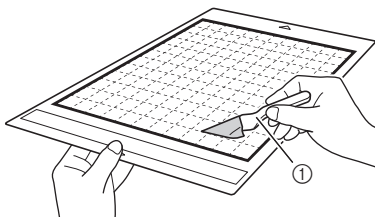

① Spatola

### Nota

- Quando si stacca il materiale, inserire la spatola il più in piano possibile nello spazio tra il materiale e il tappetino di supporto. Se si strofina il lato adesivo del tappetino di supporto con troppa forza, si rischia di danneggiarlo.

## ■ Controllo dei risultati del taglio di prova

Regolare la pressione di taglio in base ai risultati del taglio di prova.

Eseguire ripetutamente il taglio di prova e regolare la pressione di taglio finché il materiale viene tagliato con precisione.

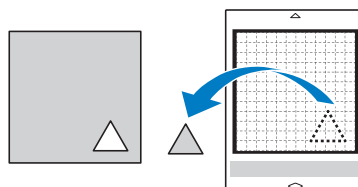

### □ Se la pressione di taglio è adeguata

Quando si stacca il materiale, sulla superficie del tappetino di supporto rimane una lieve traccia del taglio.



## ■ Modifica della pressione di taglio automatica

Se non è stato possibile tagliare il materiale con precisione, consultare la seguente tabella e regolare l'impostazione della pressione di taglio.

Risultati del taglio di prova	Suggerimenti per la regolazione
Non viene tagliata parte del disegno.	Pressione insufficiente: Toccare una volta  nella schermata delle impostazioni per aumentare la pressione.
Non viene tagliato l'intero disegno.	Pressione insufficiente: Toccare una volta  nella schermata delle impostazioni per aumentare la pressione.
Sono presenti tagli profondi su tutto il tappetino di supporto.	Pressione eccessiva: Toccare una volta  nella schermata delle impostazioni per diminuire la pressione.

### □ Modifica dell'impostazione della pressione taglio

- 1 Toccare  nella schermata di prova per visualizzare la schermata delle impostazioni.



- 2 Toccare **+** o **-** per regolare la pressione di taglio, quindi toccare il tasto “OK”.



- 3 Verificare che le impostazioni siano state modificate nella schermata di prova ed eseguire di nuovo il taglio di prova.



### Nota

- Prestare attenzione a non aumentare eccessivamente la pressione. In caso contrario, la taglierina potrebbe spezzarsi. Se la pressione è eccessiva, si rischia che il materiale non venga tagliato con precisione. Inoltre, il tappetino di supporto si deteriorerà più in fretta.

## Impostazioni del taglio a metà

Per eseguire tagli a metà, attivare il taglio a metà nella schermata delle impostazioni prima di iniziare a tagliare.

- 1 Toccare  nella schermata di anteprima per visualizzare la schermata delle impostazioni.



- 2 Attivare “Taglio a metà” e toccare il tasto “OK”.

- È possibile regolare la pressione del taglio a metà con “Press. taglio (Taglio a metà)”. Regolare la pressione di taglio fino a ottenere il risultato del taglio a metà desiderato.



## TAGLIO DEL DISEGNO

Nelle procedure seguenti vengono utilizzati disegni integrati per descrivere la serie di operazioni completa, dalla selezione e modifica di un disegno al taglio.

### Esercitazione 1 - Taglio di disegni

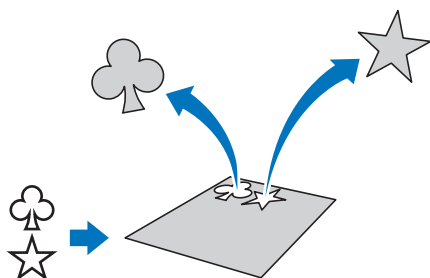

In questa esercitazione, taglieremo due disegni integrati.

#### ■ Accensione della macchina

Premere  per accendere la macchina.

- Per i dettagli, vedere “Accensione/spengimento della macchina” a pagina 8.

#### ■ Impostazione del supporto

Installare il supporto taglierina nel carrello della macchina.

- Per i dettagli, vedere “Installazione e smontaggio del supporto” a pagina 26.

#### ■ Selezione e modifica del primo disegno

##### 1 Selezionare “Disegno” nella schermata Home.

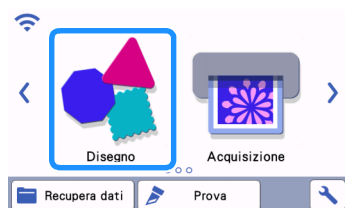

##### 2 Selezionare la categoria per il disegno da ritagliare nella schermata di selezione categoria disegno.

Per questo esempio, selezionare .



- ① Toccare per tornare alla schermata precedente.
- ② Categorie di disegni

#### Promemoria

- Le categorie di disegni ed i disegni integrati visualizzati nelle schermate operative variano a seconda del modello della macchina. Per i dettagli sui disegni integrati, fare riferimento a “Elenco disegni”. È possibile scaricare “Elenco disegni” dal sito web di supporto Brother (<http://s.brother/cmoe/>).

##### 3 Selezionare il primo disegno da utilizzare nella schermata di selezione disegno.

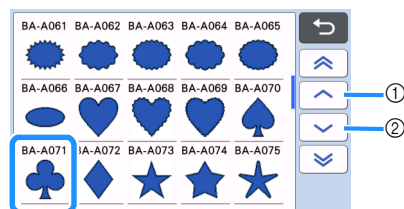

- ① Toccare per scorrere verso l'alto.
- ② Toccare per scorrere verso il basso.

##### 4 Modificare le dimensioni e il numero del disegno dalla schermata di modifica disegno.

Al termine della modifica, toccare il tasto “Imp.”.

- Per i dettagli sulle funzioni di modifica, vedere “Funzioni di modifica dei disegni” a pagina 43.
- Per selezionare un altro disegno, toccare , annullare la selezione e rilesionare il disegno.

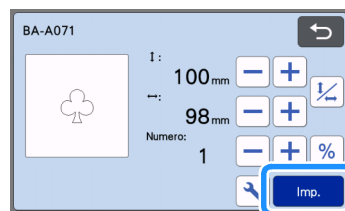

## ■ Selezione e modifica del secondo disegno

- 1 Toccare il tasto “Aggiungi” nella schermata di layout tappetino di supporto.

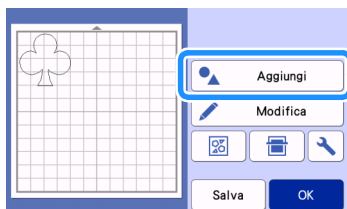

- 2 Selezionare la posizione del disegno da aggiungere.

- Per questo esempio, toccare il tasto “Disegno” per aggiungere un disegno integrato. Per i dettagli sul richiamo dei dati dei disegni, vedere il passaggio 3 in “Recupera dati” a pagina 65.



- 3 Selezionare la categoria per il disegno da ritagliare.



① Toccare per tornare alla schermata precedente.

- 4 Selezionare il secondo disegno da utilizzare.



- 5 Modificare il disegno.

Al termine della modifica, toccare il tasto “Imp.”.

- Per i dettagli sulle funzioni di modifica, vedere “Funzioni di modifica dei disegni” a pagina 43.
- Per selezionare un altro disegno, toccare , annullare la selezione e risSelectedare il disegno.

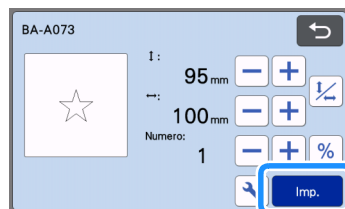

- 6 Controllare la disposizione del disegno.

I due disegni da ritagliare sono visualizzati nella schermata di layout tappetino di supporto. Dopo aver controllato la disposizione, toccare il tasto “OK”.

- Da questa schermata, è possibile modificare, spostare o eliminare un singolo disegno. Per i dettagli sulle funzioni utilizzabili nella schermata di layout tappetino di supporto, vedere “Funzioni di modifica del layout” a pagina 45.
- Utilizzando la funzione di layout automatico, è possibile regolare facilmente la disposizione dei disegni. Per i dettagli, vedere “Funzioni di layout automatico” a pagina 53.
- Selezionare l'impostazione “Area taglio” adatta al tappetino di supporto in uso. (Vedere pagina 10).



► Viene visualizzata la schermata di anteprima.

## Nota

- A seconda del tipo di disegno e del materiale da tagliare, i disegni potrebbero non essere tagliati con precisione se la spaziatura è troppo ridotta. In tal caso, riposizionare i disegni per separarli.

## Promemoria

- Per spostare un disegno nell'area di taglio/ disegno, toccare il disegno sulla schermata e trascinarlo nella posizione desiderata.

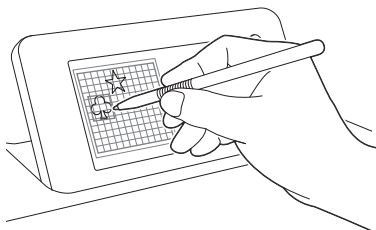

- Per eliminare un disegno dalla disposizione, selezionare il disegno nella schermata di modifica tappetino di supporto e utilizzare la funzione per l'eliminazione.
- ▶ Toccare il tasto "Modifica" nella schermata di layout tappetino di supporto.
- ▶ Toccare il disegno da eliminare nella schermata. Per eliminare più disegni, utilizzare la funzione per la selezione di più disegni. Per i dettagli, vedere "Selezione di più disegni" a pagina 41.

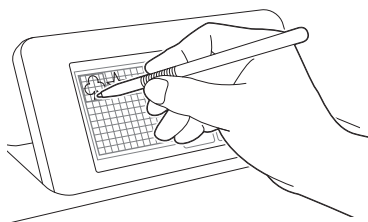

- ▶ Toccare  nella schermata di modifica tappetino di supporto per eliminare i disegni selezionati.

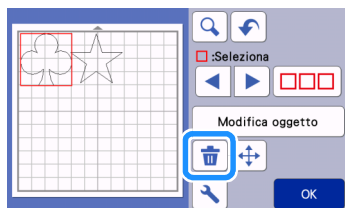

## ■ Caricamento del tappetino di supporto

Tenendo il tappetino di supporto a livello ed inserendolo leggermente nell'apertura per inserimento materiali di consumo, premere  sul pannello operativo.

- Per i dettagli, vedere "Caricamento del tappetino di supporto" a pagina 28.

## ■ Taglio

- 1 Selezionare "Taglio" nella schermata di anteprima.

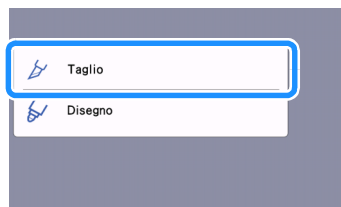

## Nota

- Prima di continuare l'operazione, accertarsi che i disegni da tagliare siano disposti nell'area di taglio in corrispondenza delle dimensioni del materiale da utilizzare.
- Per eseguire tagli a metà, attivare il taglio a metà nella schermata delle impostazioni prima di iniziare a tagliare. Per i dettagli, vedere "Impostazioni del taglio a metà" a pagina 30.

- 2 Toccare il tasto "Avvio" per iniziare a tagliare.



- ▶ Al termine del taglio, viene visualizzata di nuovo la schermata di anteprima.



## Nota

- Toccare il tasto "Prova" nella schermata di anteprima per eseguire il taglio di prova. Al termine del taglio di prova, verrà visualizzata la seguente schermata.



- Toccare il tasto "Avvio" per iniziare a tagliare il disegno.
- Toccare il tasto "Ripeti test" per tornare alla schermata di prova. Modificare le impostazioni ed eseguire il taglio di prova.

## Scaricamento del tappetino di supporto

Estrarre il tappetino di supporto e utilizzare la spatola in dotazione per staccare i disegni.

Per i dettagli, vedere "Scaricamento del tappetino di supporto" a pagina 29.

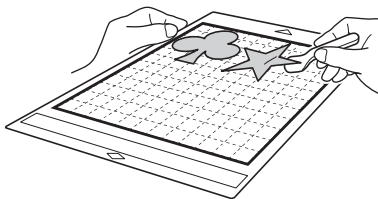

## Esercitazione 2 - Taglio di disegni avanzati

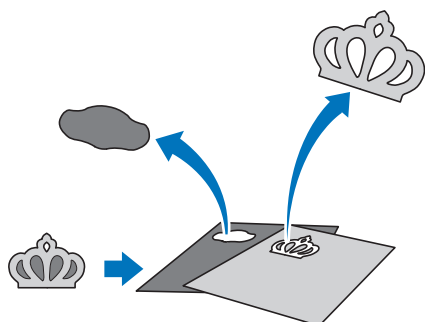

In questa esercitazione utilizzeremo un disegno incorporato della categoria  per tagliare materiali diversi per ciascuna parte.

## Selezione e modifica della prima parte di disegno

- 1 Selezionare "Disegno" nella schermata Home.



- 2 Selezionare la categoria nella schermata di selezione categoria disegno.



- ① Toccare per tornare alla schermata precedente.
- ② Categorie di disegni

## Promemoria

- Le categorie di disegni ed i disegni integrati visualizzati nelle schermate operative variano a seconda del modello della macchina. Per i dettagli sui disegni integrati, fare riferimento a "Elenco disegni". È possibile scaricare "Elenco disegni" dal sito web di supporto Brother (<http://s.brother/cmoe/>).

- 3 Selezionare la categoria secondaria nella schermata di selezione categoria secondaria disegno.

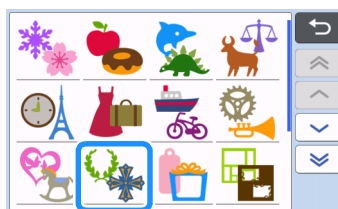

**4** Selezionare il disegno da ritagliare nella schermata di selezione disegno.

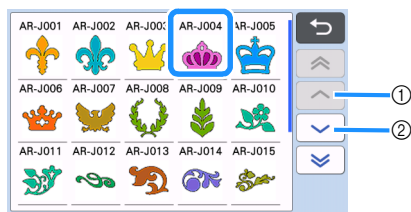

- ① Toccare per scorrere verso l'alto.
- ② Toccare per scorrere verso il basso.

**5** Modificare le dimensioni di tutto il disegno dalla schermata di ridimensionamento disegno.

Al termine della modifica, toccare il tasto "OK".

- Per i dettagli sulla schermata di ridimensionamento disegno, vedere "Ridimensionamento del disegno" a pagina 44.

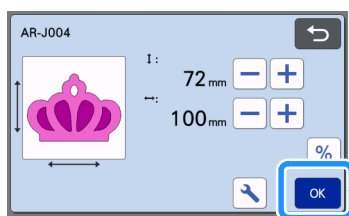

**6** Selezionare la parte da modificare per prima nella schermata elenco parti del disegno e toccare il tasto "OK".

Dall'elenco di parti del disegno visualizzato sulla schermata, toccare una parte del disegno per modificarla singolarmente.

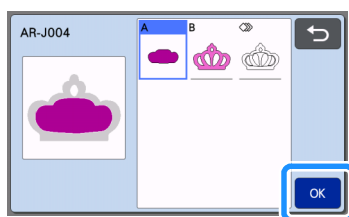
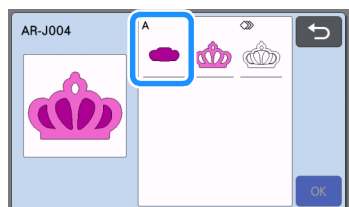

**Promemoria**

- Le parti del disegno visualizzate nella schermata elenco parti del disegno vengono disposte automaticamente in modo che la grana sia verticale quando si utilizza il tessuto come materiale per il taglio. Pertanto, l'angolazione in cui viene visualizzato il disegno nell'elenco parti del disegno può variare dall'angolazione effettiva della parte del disegno da ritagliare.

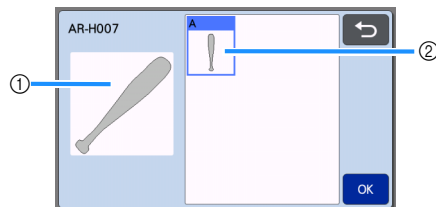

- ① Aspetto nell'elenco parti del disegno
- ② Disposizione effettiva della parte del disegno da ritagliare
- Modificare l'angolazione della parte del disegno utilizzando la funzione di rotazione in base al progetto. Per i dettagli, vedere "Modifica della parte del disegno" a pagina 44.
- Alla fine dell'elenco delle parti del disegno viene visualizzato un tasto che mostra tutte le parti del disegno. Premere questo tasto per selezionare tutte le parti del disegno e disporle sul tappetino di supporto. Questo tasto è utile quando si taglia il contorno del disegno e più parti del disegno all'interno dello stesso tappetino di supporto. Vedere "Modifica e taglio della seconda parte di disegno" a pagina 37.

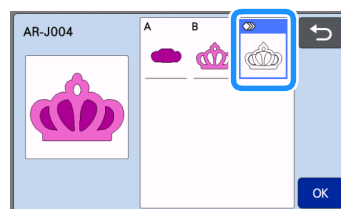

**7** Modificare la parte del disegno dalla schermata di modifica parte del disegno.

Al termine della modifica, toccare il tasto "Imp.".

- Per i dettagli sulle funzioni di modifica, vedere "Modifica della parte del disegno" a pagina 44.

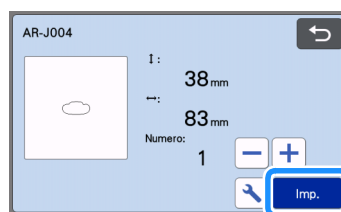

## 8 Controllare la disposizione della parte di disegno dalla schermata di layout tappetino di supporto.

La parte di disegno da ritagliare è visualizzata sulla schermata. Dopo aver controllato la disposizione, toccare il tasto "OK".

- Da questa schermata, è possibile modificare, spostare, eliminare o salvare una singola parte del disegno. Per i dettagli sulle funzioni di modifica nella schermata di layout tappetino di supporto, vedere "Schermata di layout tappetino di supporto" a pagina 44.
- Selezionare l'impostazione "Area taglio" adatta al tappetino di supporto in uso. (Vedere pagina 10).

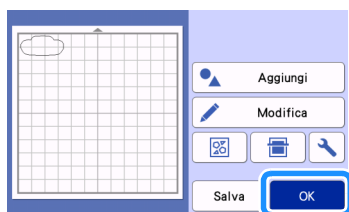

► Viene visualizzata la schermata di anteprima.

## ■ Caricamento del tappetino di supporto

Applicare sul tappetino di supporto il materiale dal quale verrà ritagliata la prima parte del disegno dal tappetino di supporto, quindi inserire il supporto dall'apertura per inserimento materiali di consumo. Quando si taglia un disegno costituito da più parti in diversi colori, modificare la parte di disegno per ogni colore, quindi cambiare il materiale per ritagliare ogni parte.

- Per i dettagli sulla preparazione del materiale ed il caricamento del tappetino di supporto, vedere "Caricamento del tappetino di supporto" a pagina 28.

## ■ Taglio del primo disegno

### 1 Selezionare "Taglio" nella schermata di anteprima.

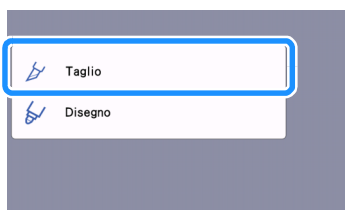

## Nota

- Prima di continuare l'operazione, accertarsi che i disegni da tagliare siano disposti nell'area di taglio in corrispondenza delle dimensioni del materiale da utilizzare.
- Per eseguire tagli a metà, attivare il taglio a metà nella schermata delle impostazioni prima di iniziare a tagliare. Per i dettagli, vedere "Impostazioni del taglio a metà" a pagina 30.

### 2 Toccare il tasto "Avvio" per iniziare a tagliare.

- Dopo il ritaglio della prima parte di disegno, viene visualizzato il messaggio seguente. Per ritagliare la seconda parte del disegno, toccare il tasto "Selezionare la parte successiva".

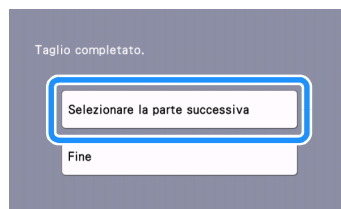

- Toccando il tasto "Selezionare la parte successiva" si cancellano tutte le informazioni di modifica per la prima parte del disegno e viene visualizzata di nuovo la schermata elenco parti del disegno.

## ■ Scaricamento del tappetino di supporto

### 1 Premere sul pannello operativo per estrarre il tappetino di supporto.

Per sostituire il materiale con uno di colore diverso, occorre estrarre il materiale utilizzato per la prima parte del disegno.

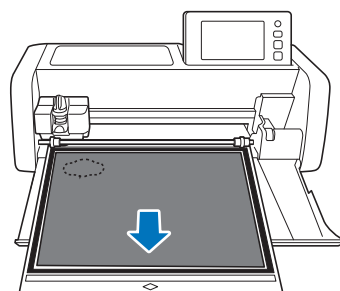

### 2 Staccare dal tappetino di supporto la parte di disegno tagliata.

Per i dettagli sul distacco del materiale dal tappetino di supporto, vedere "Scaricamento del tappetino di supporto" a pagina 29.

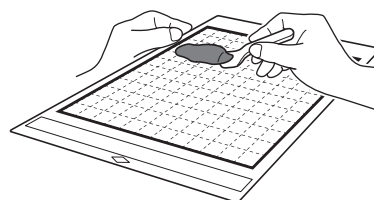

## ■ Modifica e taglio della seconda parte di disegno

### 1 Selezionare e modificare la seconda parte del disegno, quindi toccare il tasto "OK".

Per i dettagli sulla modifica del disegno, seguire i passaggi 6 - 8 (pagina 35) in "Selezione e modifica della prima parte di disegno".

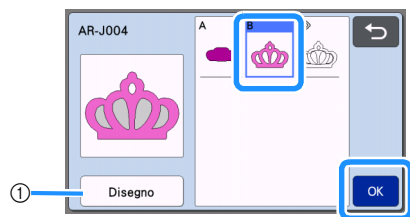

- 1 Toccare per tornare alla schermata di selezione categoria disegno per selezionare un altro disegno.

### 2 Seguire le procedure descritte in "Caricamento del tappetino di supporto" (pagina 28) e "Taglio" (pagina 28) per caricare il materiale da utilizzare per la seconda parte del disegno e ritagiarlo.

- Al termine del taglio, viene visualizzato un messaggio.

### 3 Al termine del ritaglio di tutte le parti del disegno, toccare il tasto "Fine".

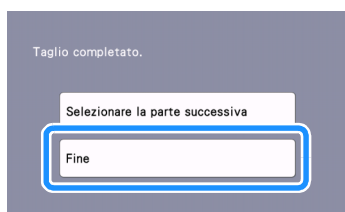

- Viene di nuovo visualizzata la schermata di anteprima.

## ■ Scaricamento del tappetino di supporto

Staccare dal tappetino di supporto la parte di disegno tagliata.

Per i dettagli sul distacco del materiale dal tappetino di supporto, vedere "Scaricamento del tappetino di supporto" a pagina 29.

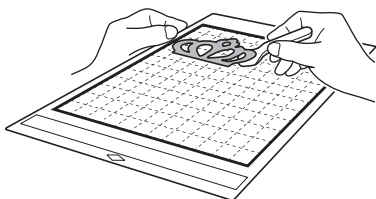

## ■ Modifica e taglio di tutte le parti del disegno

### □ Taglio del contorno del disegno

### 1 Selezionare e modificare tutte le parti del disegno, quindi toccare il tasto "OK".

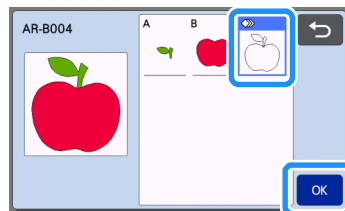

### 2 Modificare la parte del disegno dalla schermata di modifica parte del disegno.

- Per i dettagli sulle funzioni di modifica, vedere "Modifica della parte del disegno" a pagina 44.

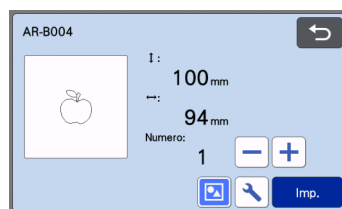

### 3 Toccare per rimuovere il raggruppamento dei disegni.

Al termine della modifica, toccare il tasto "Imp.".

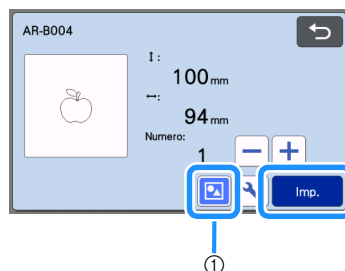

- 1 Tasto Raggruppamento/Separazione

### Promemoria

- È possibile regolare il raggruppamento/separazione dei disegni anche nella schermata di modifica oggetto. Per i dettagli, vedere "Raggruppamento/Separazione di disegni" a pagina 47.

### 4 Controllare la disposizione delle parti del disegno dalla schermata di layout tappetino di supporto e toccare il tasto "Modifica".

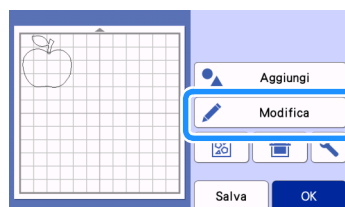

**5** Toccare il tasto “Modifica oggetto”.

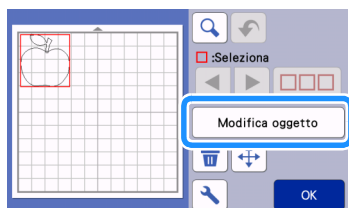

**6** Toccare  per richiamare il disegno.

- Per i dettagli sulla fusione, vedere “Fusione (fusione dei contorni di più disegni)” a pagina 49.

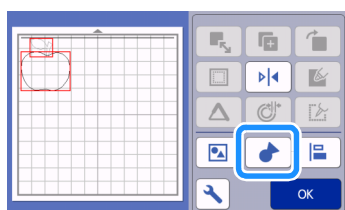

- ▶ Toccare il tasto “OK” nella schermata di modifica per tornare alla schermata di layout tappetino di supporto.

**7** Toccare il tasto “OK”.

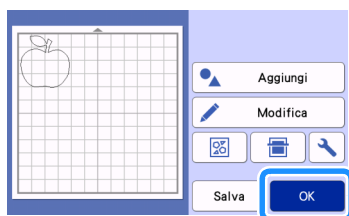

**8** Seguire le procedure descritte in “Caricamento del tappetino di supporto” (pagina 28) e “Taglio” (pagina 28) per caricare il materiale da tagliare.

- ▶ Al termine del taglio, viene visualizzato un messaggio.

**9** Al termine del ritaglio di tutte le parti del disegno, toccare il tasto “Fine”.

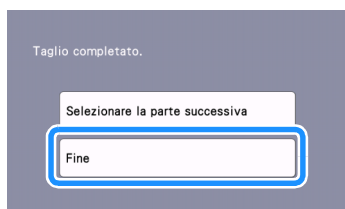

**Taglio di tutte le parti del disegno all'interno dello stesso tappetino di supporto**

**1** Selezionare e modificare tutte le parti del disegno, quindi toccare il tasto “OK”.

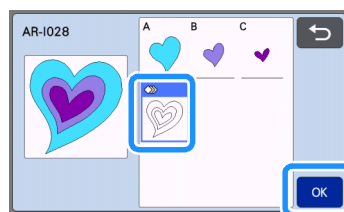

**2** Modificare la parte del disegno dalla schermata di modifica parte del disegno.

- Per i dettagli sulle funzioni di modifica, vedere “Modifica della parte del disegno” a pagina 44.

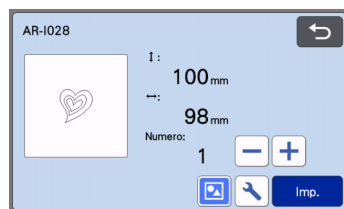

**3** Toccare  per rimuovere il raggruppamento dei disegni.

Al termine della modifica, toccare il tasto “Imp.”.

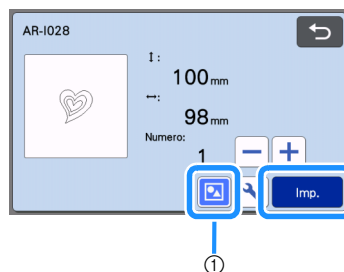

① Tasto Raggruppamento/Separazione

**4** Controllare la disposizione delle parti del disegno dalla schermata di layout tappetino di supporto e toccare  per disporre automaticamente il layout di tutte le parti del disegno.

- Per i dettagli sulla funzione di layout automatico, vedere “Funzioni di layout automatico” a pagina 53.



- ▶ Toccare il tasto “OK” nella schermata di modifica per tornare alla schermata di layout tappetino di supporto.

5 Toccare il tasto "OK".

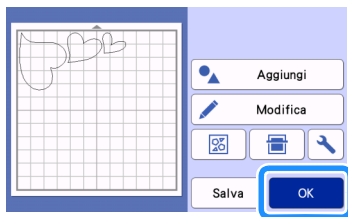

6 Seguire le procedure descritte in "Caricamento del tappetino di supporto" (pagina 28) e "Taglio" (pagina 28) per caricare il materiale da tagliare.

► Al termine del taglio, viene visualizzato un messaggio.

7 Al termine del ritaglio di tutte le parti del disegno, toccare il tasto "Fine".

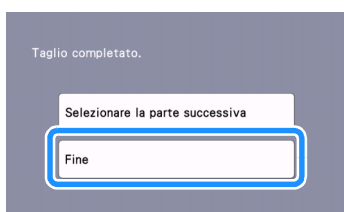

### Esercitazione 3 - Aggiunta di una casella di taglio a un disegno

In questa esercitazione aggiungeremo una casella di taglio per tagliare un disegno e agevolare l'operazione di "taglio" per rimuovere solo le parti non necessarie dopo aver tagliato i materiali con carta o pellicola di rinforzo.

1 Dopo aver modificato il disegno, selezionare "Taglio" nella schermata di anteprima.

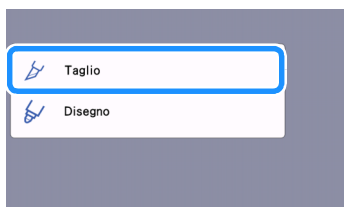

2 Toccare  e impostare "Casella di taglio" su "ON" per aggiungere le caselle di taglio.



► Attorno a ciascun disegno viene aggiunta una casella di taglio.

#### Promemoria

- Se i disegni sono troppo vicini tra loro, la casella di taglio viene aggiunta come se i disegni fossero un unico gruppo, anche se non sono raggruppati.
- Ai disegni di prova non viene aggiunta una casella di taglio.
- Se la casella di taglio risulta all'esterno dell'area di taglio, viene visualizzato il messaggio seguente e la casella di taglio non viene aggiunta.

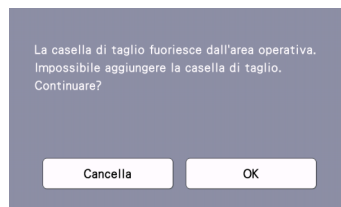

Toccare il tasto "Cancella" e impostare "Casella taglio Spaziatura" su un valore più basso oppure tornare alla schermata di modifica e modificare la disposizione dei disegni.

3 Toccare il tasto "Avvio" per iniziare a tagliare.



► A taglio finito, "Casella di taglio" viene reimpostato su "OFF".

Per modificare la distanza tra la casella di taglio e il disegno, modificare l'impostazione di "Casella taglio Spaziatura" nella schermata delle impostazioni.





## SELEZIONE DEL DISEGNO

Nella schermata di modifica tappetino di supporto sono disponibili le seguenti quattro funzioni di selezione disegno, a seconda delle proprie preferenze:

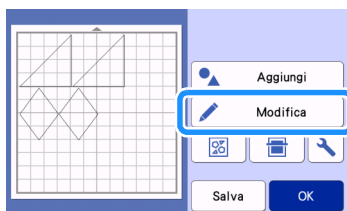
- Selezione di un disegno singolo
  - Selezione dei disegni desiderati
  - Selezione di tutti i disegni
  - Specifica dell'area di selezione
- Toccare il tasto "Modifica" nella schermata di layout tappetino di supporto per utilizzare le funzioni di selezione disegno.



### Selezione di un disegno singolo

Selezionare un disegno singolo da modificare toccandolo nella schermata di modifica o utilizzando  e .

Il disegno selezionato viene circondato da una casella rossa.

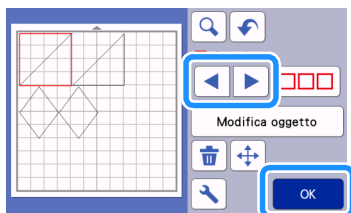

### Selezione di più disegni

#### ■ Selezione dei disegni desiderati

- 1 Toccare  nella schermata di modifica tappetino di supporto per eseguire la selezione di più disegni.

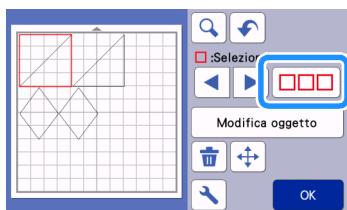

- 2 Toccare singolarmente tutti i disegni da selezionare nella schermata, quindi toccare il tasto "OK".

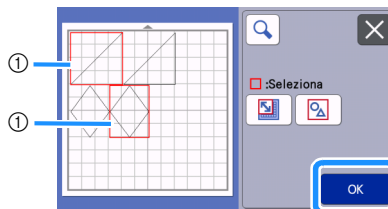



- ① Disegni selezionati

#### Promemoria

- Toccando di nuovo un disegno selezionato (circondato da una casella rossa) si annulla la selezione multipla.
- Toccando qualsiasi spazio vuoto nella schermata si annullano tutte le selezioni di disegni.

#### ■ Selezione di tutti i disegni

- 1 Toccare  nella schermata di modifica tappetino di supporto per eseguire la selezione di più disegni.
- 2 Toccare  per selezionare tutti i disegni nella schermata.

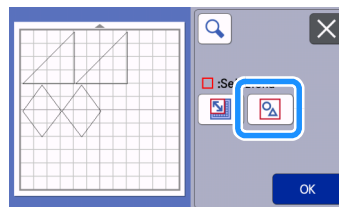

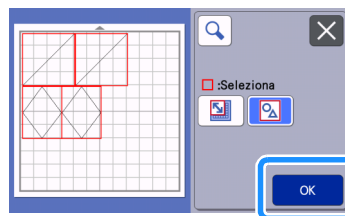

- 3 Controllare la selezione e toccare il tasto "OK".

- Tutti i disegni selezionati vengono circondati da una casella rossa.





## ■ Specifica dell'area di selezione

- 1 Toccare  nella schermata di modifica tappetino di supporto per eseguire la selezione di più disegni.
- 2 Toccare  per specificare un'area per selezionare i disegni.

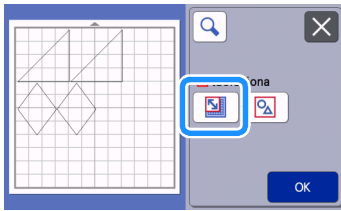

### Promemoria

- Prima di specificare l'area da selezionare, verificare che  non sia selezionato.

- 3 Toccare e trascinare i tasti di ridimensionamento area per specificare l'area, quindi toccare il tasto "OK".

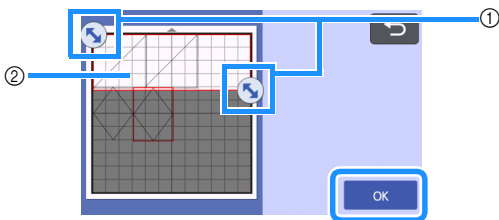

- ① Tasti per specificare l'area
- ② Disegni da selezionare



### Nota

- Verificare di aver specificato l'inclusione di più di due disegni all'interno dell'area.
- Questo metodo di selezione dei disegni in un'area specificata è utile per fondere o unire i disegni ed eliminare immagini indesiderate durante l'acquisizione (pagina 49, pagina 78).

## FUNZIONI DI TAGLIO E MODIFICA

### Funzioni di modifica dei disegni

Le funzioni di modifica dei disegni disponibili possono variare in base al disegno selezionato. Seguire le istruzioni in questa sezione o "Funzioni di modifica dei disegni - Più disegni" a pagina 44.

### Disponibile nella schermata seguente

#### Schermata di modifica disegno

→Esercitazione 1; Passaggio 4 (pagina 31) in "Selezione e modifica del primo disegno"

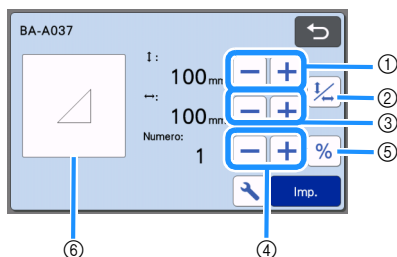

#### Nota

- A seconda del disegno utilizzato, il materiale potrebbe non essere tagliato con precisione se si riducono le dimensioni del disegno. Prima di creare il progetto, eseguire un taglio di prova con lo stesso materiale.

#### ① Ridimensionamento (Altezza)

Modificare l'altezza del disegno mantenendo il rapporto delle dimensioni. Toccare **+** o **-** per regolare l'impostazione. Toccare  per modificare solo l'altezza.

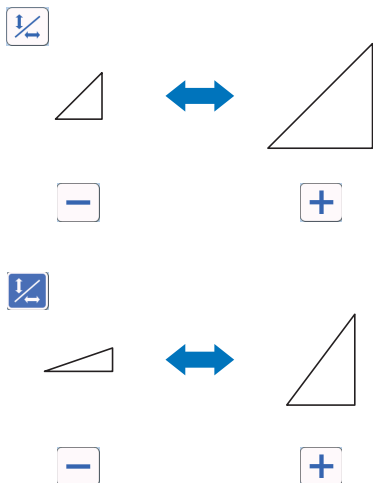

#### ② Sblocco del rapporto delle dimensioni

Toccare  per modificare le dimensioni del disegno senza mantenere il rapporto delle dimensioni. La funzione è disponibile a seconda del disegno selezionato. Se il tasto non è disponibile, il rapporto delle dimensioni è bloccato e occorre mantenerlo per modificare il disegno.

#### ③ Ridimensionamento (Larghezza)

Modificare la larghezza del disegno mantenendo il rapporto delle dimensioni. Toccare **+** o **-** per regolare l'impostazione. Toccare  per modificare solo la larghezza.

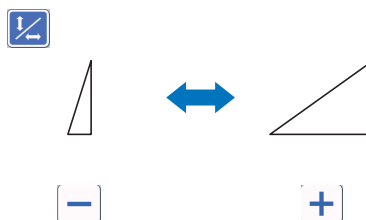

#### ④ Duplicazione (quantità di disegni)

Crea duplicati del disegno selezionato. Toccare **+** o **-** per specificare la quantità di disegni.

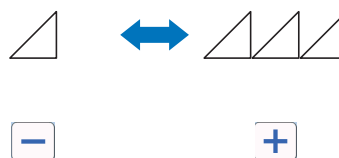

#### ⑤ Ridimensionamento (specifica della %)

Toccando **%**, le dimensioni vengono modificate a una visualizzazione del 100%. Modificare le dimensioni di un disegno mantenendo le proporzioni.

Toccare **+** o **-** per modificare le impostazioni.

Toccare di nuovo **%** per tornare alle unità di misura millimetri/pollici.

I valori d'impostazione precedentemente ridimensionati con una specifica percentuale vengono registrati come 100%.

#### ⑥ Anteprima

Visualizzare un'anteprima del disegno modificato.

## Funzioni di modifica dei disegni - Più disegni

Le funzioni di modifica dei disegni disponibili possono variare in base al disegno selezionato. Seguire le istruzioni in questa sezione o “Funzioni di modifica dei disegni” a pagina 43.

### ■ Ridimensionamento del disegno

Disponibile nella schermata seguente

**Schermata di ridimensionamento disegno** →Esercitazione 2; Passaggio 5 (pagina 35) in “Selezione e modifica della prima parte di disegno”

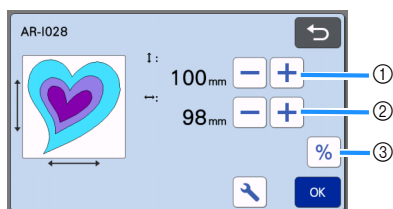

- 1 Toccare per modificare l'altezza del disegno (mantenendo il rapporto delle dimensioni).
- 2 Toccare per modificare la larghezza del disegno (mantenendo il rapporto delle dimensioni).
- 3 Modificare le dimensioni del disegno con l'impostazione  (mantenendo le proporzioni).

#### Promemoria

- Tutte le parti del disegno visualizzate sulla schermata di ridimensionamento disegno possono essere ridimensionate mantenendo il rapporto delle dimensioni.

### ■ Modifica della parte del disegno

Disponibile nella schermata seguente

**Schermata di modifica parte del disegno** →Esercitazione 2; Passaggio 7 (pagina 35) in “Selezione e modifica della prima parte di disegno”

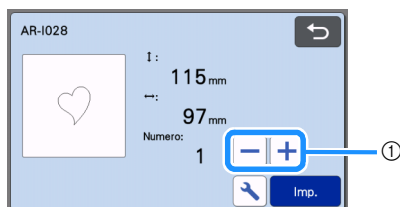

- 1 **Duplicazione (quantità di disegni)**  
Per i dettagli, vedere “Funzioni di modifica dei disegni” a pagina 43.

## Schermata di layout tappetino di supporto

È possibile modificare la disposizione dei disegni. L'area di taglio/disegno specificata con l'impostazione “Area taglio” (pagina 10) nella schermata delle impostazioni è visualizzata nella schermata di anteprima. Modificare la disposizione dei disegni in modo che rientrino nell'area specificata.

Disponibile nella schermata seguente

**Schermata di layout tappetino di supporto** →Esercitazione 1; Passaggio 6 (pagina 32) in “Selezione e modifica del secondo disegno”

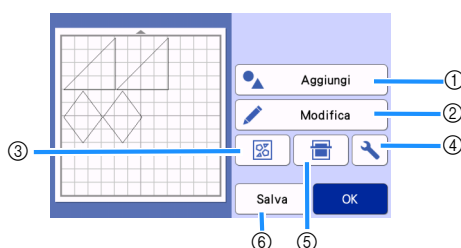

- 1 **Aggiunta di disegni**  
Aggiungere un disegno al layout.
  - Toccando questo tasto viene visualizzata la schermata di selezione di un disegno aggiuntivo. Da questa schermata, selezionare la posizione del disegno da aggiungere.
- 2 **Modifica**  
È possibile modificare, spostare o eliminare i disegni nel layout. Per i dettagli, vedere “Funzioni di modifica del layout” a pagina 45.
- 3 **Layout automatico**  
Disporre automaticamente i disegni per ridurne la spaziatura. Per i dettagli, vedere “Funzioni di layout automatico” a pagina 53.
- 4 **Impostazioni**  
Specifica l'area di taglio, la spaziatura dei disegni e il contrasto dello sfondo. Per i dettagli, vedere “Schermata delle impostazioni” a pagina 10 o “Acquisizione di un'immagine di sfondo” a pagina 53.
- 5 **Acquisizione dello sfondo**  
Acquisisce il materiale per il taglio/disegno da visualizzare sullo sfondo della schermata di layout tappetino di supporto.  
È possibile utilizzare aree specifiche del materiale per ritagliare/disegnare i disegni oppure visualizzare il materiale già tagliato per riutilizzarlo. Per i dettagli, vedere “Acquisizione di un'immagine di sfondo” a pagina 53.
- 6 **Salvataggio**  
Salvare la disposizione del disegno come dati. Per i dettagli, vedere “Salvataggio” a pagina 64.

## Funzioni di modifica del layout

Le funzioni di modifica del layout sono disponibili toccando il tasto “Modifica” nella schermata di layout tappetino di supporto.

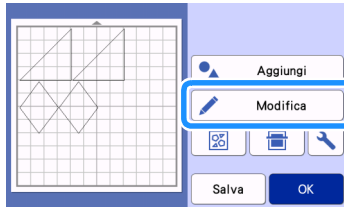

- ▶ Viene visualizzata la schermata di modifica tappetino di supporto.

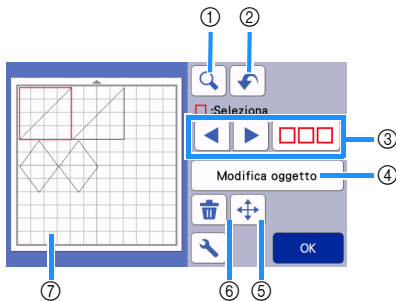

### ① Ingrandimento

Eseguire lo zoom avanti sul disegno al 200%. Quindi,

toccare 200% per visualizzare i disegni ingranditi del 400%. Per scorrere la schermata, toccare i tasti freccia.

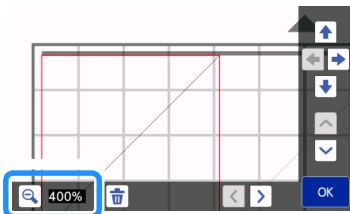
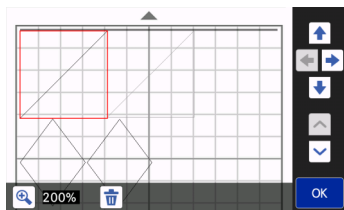

### ② Annullamento di un'operazione

Annula l'ultima operazione per tornare alla condizione precedente. Per i dettagli, vedere “Annullamento di un'operazione” a pagina 47.

### ③ Selezione dei disegni

Selezionare un disegno singolo o più disegni da modificare. Per i dettagli, vedere “SELEZIONE DEL DISEGNO” a pagina 41.

### ④ Modifica oggetto

Consente di modificare il disegno selezionato in maggior dettaglio. Per i dettagli, vedere “Schermata di modifica oggetto” a pagina 46.

### ⑤ Spostamento

Spostare in modo incrementale i disegni selezionati. Toccare i tasti freccia per regolare la posizione dei disegni.

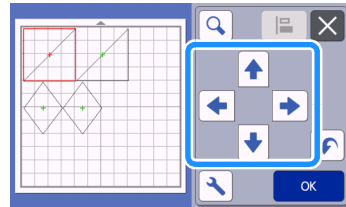

## Promemoria

- È possibile spostare il disegno anche toccandolo nella schermata di modifica layout e trascinandolo sullo schermo.
- Per spostare un disegno nella modalità zoom, trascinare il disegno o toccare il tasto freccia dopo aver selezionato il disegno.
- Toccare una volta il tasto freccia per spostare il disegno selezionato di 0,5 mm (5 mm tenendo premuto il tasto).

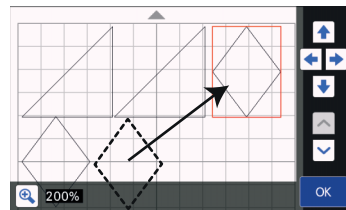

### ⑥ Eliminazione

Eliminare i disegni selezionati.

### ⑦ Anteprima

Visualizzare un'anteprima del disegno modificato.

## Schermata di modifica oggetto

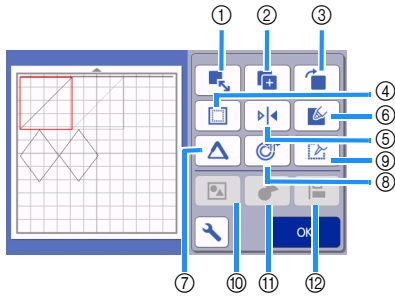

### ① Ridimensionamento

Cambia le dimensioni del disegno selezionato.

- ▶ Toccando questo tasto viene visualizzata la schermata di ridimensionamento disegno. Questa schermata consente di modificare l'altezza e la larghezza del disegno.

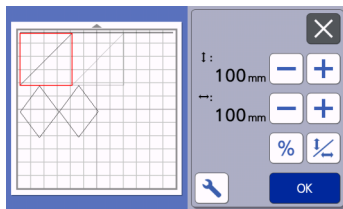

### ② Duplicazione (quantità di disegni)

Creare un duplicato del disegno.

### ③ Rotazione

Ruotare il disegno.

- ▶ Toccando questo tasto viene visualizzata la schermata di rotazione disegno. Da questa schermata, toccare il tasto relativo all'angolazione desiderata per ruotare il disegno.

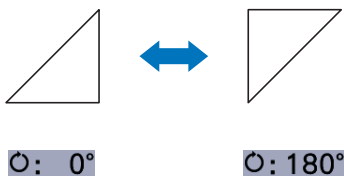
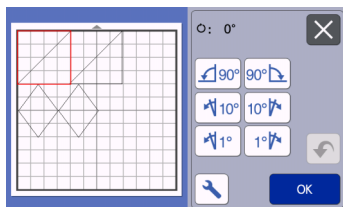

### ④ Margine cucitura

Applicare l'impostazione del margine di cucitura. Applicare questa impostazione quando si taglia intorno a un disegno, ad esempio per eseguire applicazioni o blocchi quilt. Se applicata, viene visualizzata la linea di disegno (blu) e la linea di taglio (nera).

- Per i dettagli sulla funzione di margine di cucitura, vedere "Taglio intorno ai disegni" a pagina 58.

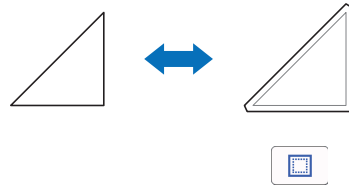

### Promemoria

- A seconda del disegno, il margine di cucitura potrebbe essere applicato come impostazione predefinita. Controllare l'impostazione.
- Se la linea di taglio di un disegno oltrepassa l'area di taglio/disegno in seguito a una modifica, ad esempio l'applicazione di un margine di cucitura o il ribaltamento di un disegno, la linea diventerà grigia. Continuare a modificare il disegno per spostarla all'interno dell'area di taglio/disegno.

### ⑤ Capovolgimento

Capovolgere il disegno lungo un asse verticale.

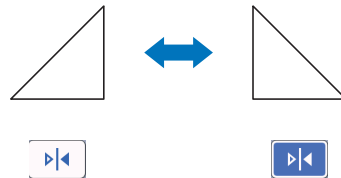

### ⑥ Riempi

Selezionare le impostazioni per riempire i disegni. Per i dettagli, vedere "Utilizzo delle funzioni di disegno per riempire i disegni/ispessire i contorni" a pagina 62.

### ⑦ Linea aggiuntiva

Specificare il numero di linee da aggiungere. Per i dettagli, vedere "Utilizzo delle funzioni di disegno per riempire i disegni/ispessire i contorni" a pagina 62.

### ⑧ Aggiunta di linee sfalsate (offset)

È possibile aggiungere linee sfalsate (offset) a un disegno selezionato.

Le linee sfalsate (offset) possono essere impostate con taglio, disegno e altre estensioni. Per i dettagli, consultare "Aggiunta di una linea sfalsata (offset) al disegno" a pagina 50.

### ⑨ Conversione delle linee di taglio in linee tratteggiate

Converte un disegno selezionato con linee tratteggiate. Utilizzare questa funzione quando si eseguono fori in un disegno con la punta per perforare la carta. Per i dettagli, consultare il manuale di istruzioni del kit iniziale per perforare la carta.

### ⑩ Raggruppamento/Separazione di disegni

Quando si selezionano più disegni, è possibile unirli insieme e modificarli come un disegno singolo. Questa funzione è utile per aumentare o ridurre contemporaneamente le dimensioni di più disegni. Per selezionare più disegni, toccare  nella schermata di modifica tappetino di supporto. Per i dettagli, vedere "Raggruppamento/Separazione di disegni" a pagina 47.

- ⑪ **Fusione (fusione dei contorni di più disegni)**  
Unire i contorni di più disegni per creare un contorno singolo. Per i dettagli, vedere “Fusione (fusione dei contorni di più disegni)” a pagina 49.
- ⑫ **Allineamento**  
Seleziona più disegni per allinearli in base alle rispettive posizioni o altezze. Per i dettagli, vedere “Allineamento dei disegni” a pagina 51.

## Annullamento di un'operazione

Nella schermata di modifica, dopo aver disposto i disegni sul tappetino di supporto, toccare  per annullare l'operazione precedente.

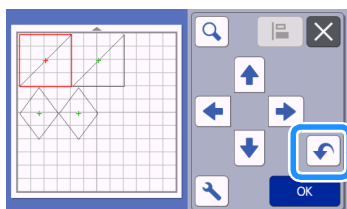

### Promemoria

- È possibile annullare fino a 10 operazioni precedenti.
- Dopo l'annullamento, non è possibile ripristinare un'operazione.
- Se il numero di disegni è stato modificato come risultato dell'aggiunta, della rimozione, dell'unione o dell'aggregazione di disegni, è possibile annullare solo le operazioni eseguite dopo la modifica del numero di disegni.
- Quando i disegni vengono disposti automaticamente, non è possibile annullare l'operazione.

## Raggruppamento/Separazione di disegni

È possibile combinare in un singolo gruppo più disegni oppure separare il gruppo in singoli disegni. (In alcune condizioni potrebbe non essere possibile separare i disegni; per le condizioni in cui non è possibile separare i disegni, fare riferimento a pagina 48).

### ■ Raggruppamento di disegni

- 1 Toccare  nella schermata di modifica tappetino di supporto, selezionare i disegni da raggruppare e toccare il tasto “OK”.
  - Per i dettagli sulla selezione di più disegni, vedere “Selezione di più disegni” a pagina 41.

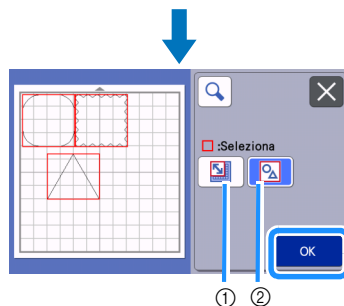
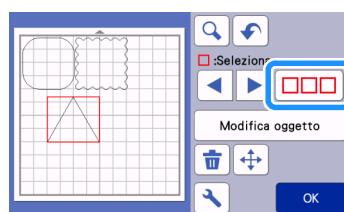

- ① Seleziona i disegni nell'area di selezione.
- ② Seleziona tutti i disegni nel layout.

- 2 Toccare il tasto “Modifica oggetto” nella schermata di modifica tappetino di supporto.

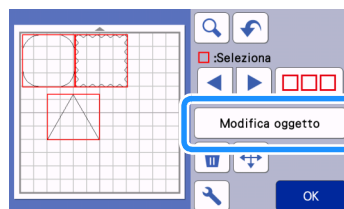



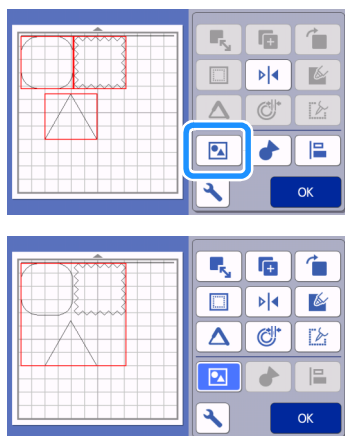

- 3 Toccare  nella schermata di modifica oggetto.



- Tutti i disegni selezionati vengono raggruppati (il colore del tasto è cambiato).

### Promemoria

- Il colore del tasto indica la modalità di raggruppamento dei disegni selezionati.
  - : Due o più disegni sono selezionati e possono essere raggruppati. Quando si tocca il tasto, viene visualizzato come .
  - : I disegni vengono raggruppati. (Il colore del tasto è cambiato.) Quando si tocca il tasto, viene visualizzato come .
  - : Poiché non sono selezionati due o più disegni, non è possibile raggrupparli.
- Non è possibile raggruppare i disegni nelle condizioni seguenti.
  - La memoria disponibile nella macchina non è sufficiente.
  - Sono stati selezionati disegni con e senza margine di cucitura.

## ■ Separazione di disegni

- 1 Selezionare i disegni raggruppati nella schermata di modifica tappetino di supporto e toccare il tasto "Modifica oggetto".
- 2 Toccare  nella schermata di modifica oggetto.

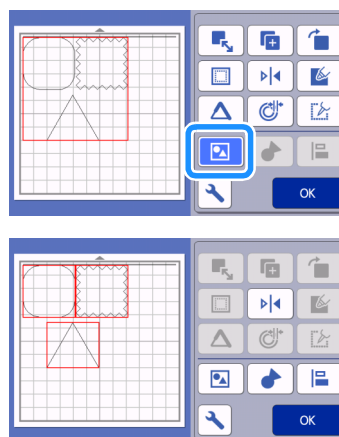

- I disegni selezionati vengono separati. (Il colore del tasto è cambiato.)

### Promemoria

- Se viene visualizzato  quando i disegni sono selezionati, non è possibile separare i disegni.
- I disegni raggruppati vengono salvati come disegno unico. Quando si richiama il disegno salvato, non può essere separato. Quando si salva un disegno che contiene disegni raggruppati, viene visualizzato il messaggio seguente.

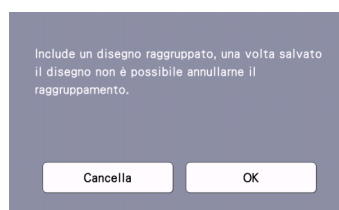

- Non è possibile separare i disegni nelle condizioni seguenti.
  - Il numero di disegni dopo la separazione supera il numero massimo di disegni possibile.
  - Il disegno è stato recuperato dalla memoria dopo un arresto automatico.

## Fusione (fusione dei contorni di più disegni)

Quando si selezionano più disegni, è possibile unirne i contorni per creare un contorno singolo.

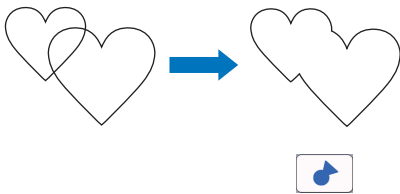

- 1 Selezionare due disegni a cuore di dimensioni diverse e disporli nella schermata di layout tappetino di supporto.
- 2 Toccare il disegno a cuore grande nella schermata di layout tappetino di supporto e trascinarlo sul disegno piccolo.

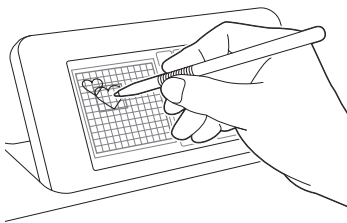

- 3 Toccare  nella schermata di modifica tappetino di supporto.
  - Per i dettagli sulle funzioni nella schermata di modifica tappetino di supporto, vedere “Funzioni di modifica del layout” a pagina 45.

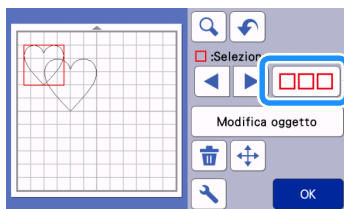

- 4 Selezionare  e toccare il tasto “OK”.

- Sono disponibili due funzioni di selezione disegno in base alle proprie preferenze. Per i dettagli sulla selezione di più disegni, vedere “Selezione di più disegni” a pagina 41.

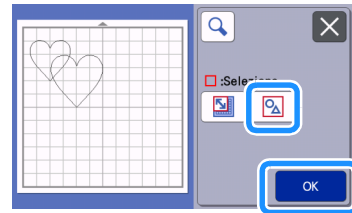

- 5 Toccare il tasto “Modifica oggetto” nella schermata di layout tappetino di supporto.

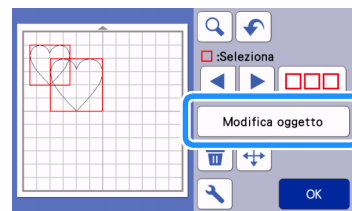

- 6 Toccare  nella schermata di modifica oggetto.

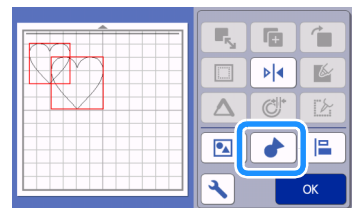

- 7 Controllare l'anteprima e toccare il tasto “OK”.

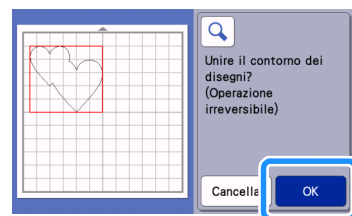

### Nota

- Non è possibile annullare la fusione dei contorni dei disegni. Per ricreare la disposizione dei disegni originale, rifezionare i disegni e disporli nuovamente.



- ▶ I contorni dei disegni selezionati sono fusi.

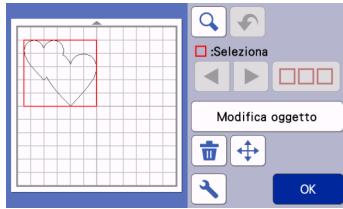

### Nota

- Questa funzione consente di unire il contorno più esterno dei disegni. Quando si uniscono determinati tipi di disegni con ritagli di aree interni, le aree ritagliate non vengono utilizzate per creare il contorno. Accertarsi che i disegni fusi nell'area di anteprima siano come desiderato prima di completare la procedura.

- Fusione di caratteri integrati

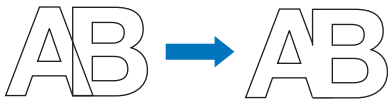

- Fusione di immagini di caratteri create tramite acquisizione

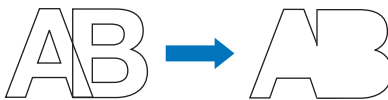

## Aggiunta di una linea sfalsata (offset) al disegno



È possibile aggiungere una linea sfalsata (offset) al disegno selezionato.

L'impostazione Linea sfalsata (offset) è utilizzabile per il taglio, il disegno e altre funzioni premium.

- 1 **Toccare  nella schermata di modifica oggetto e aggiungere una linea sfalsata (offset) al disegno.**

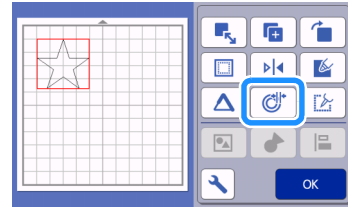
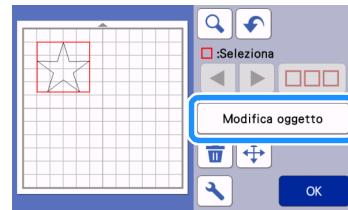
- Il disegno originale viene visualizzato in verde.
- La linea sfalsata (offset) appena aggiunta viene visualizzata in nero.
- Una volta specificata la distanza di sfalsamento, non è possibile modificarla. Innanzitutto, eliminare la linea sfalsata (offset) aggiunta e poi visualizzare la schermata delle impostazioni di sfalsamento per aggiungere una nuova linea sfalsata (offset).



- 2 **Toccare  o  per regolare l'impostazione.**

- Specificare un valore d'impostazione negativo per "Distanza linea sfalsata" per creare una linea sfalsata (offset) all'interno del disegno, oppure specificare un valore positivo per creare una linea sfalsata (offset) all'esterno del disegno.

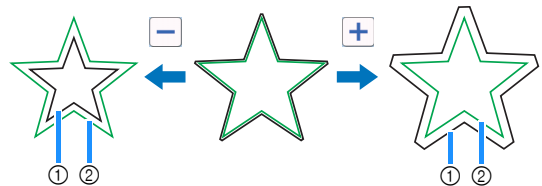
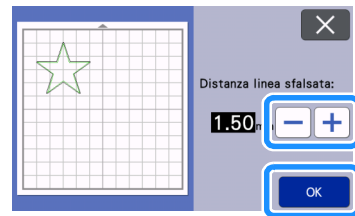

- ① Linea sfalsata (offset)
- ② Disegno originale

### Promemoria

- Se è stato specificato un valore d'impostazione positivo per creare una linea sfalsata (offset) all'esterno del disegno, gli angoli della linea sfalsata (offset) verranno smussati.

## Allineamento dei disegni

È possibile selezionare e allineare più disegni in base alla loro posizione e altezza.

### 1 Selezionare due o più disegni nella schermata di modifica tappetino di supporto e toccare il tasto "Modifica oggetto".

- Per i dettagli sulla selezione di più disegni, vedere "Selezione di più disegni" a pagina 41.

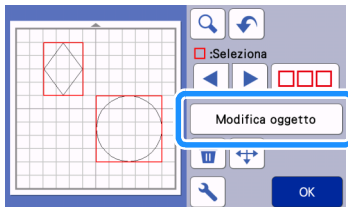

### Promemoria

- È possibile visualizzare il tasto di allineamento (  ) anche nella schermata di spostamento disegno.

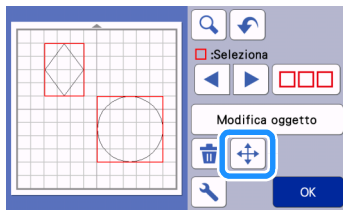

### 2 Toccare nella schermata di modifica oggetto.

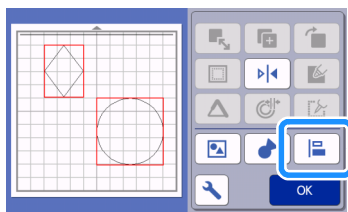

### 3 Allineare i disegni.

- I disegni vengono allineati a seconda del tasto premuto, come descritto di seguito.

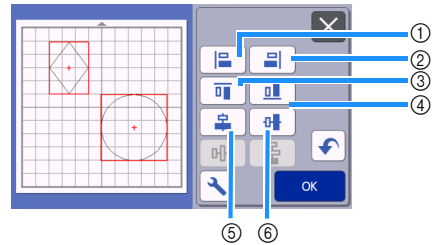

#### Originale

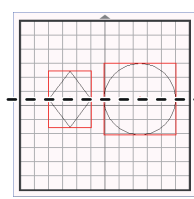
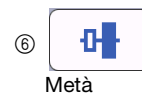
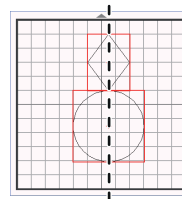
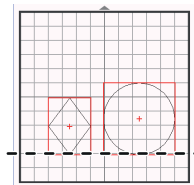
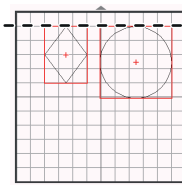
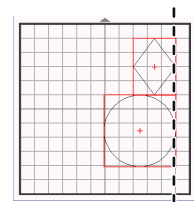
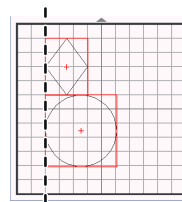
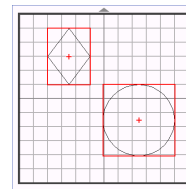

- Se sono stati selezionati tre o più disegni, è possibile distribuirli orizzontalmente (⑦) o verticalmente (⑧).

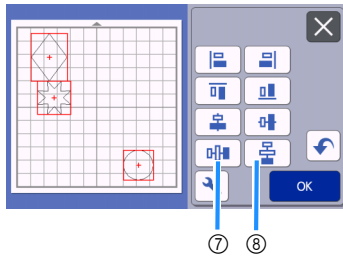

Originale

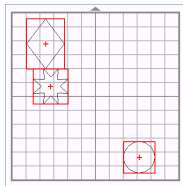

Distribuire orizzontalmente

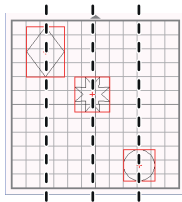

Distribuire verticalmente

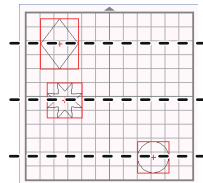

Nota

- Quando vengono distribuiti i disegni, potrebbero fuoriuscire dal tappetino di supporto. Regolare le posizioni dei disegni in base alle istruzioni nel messaggio.

#### 4 Toccare il tasto "OK" per tornare alla schermata di modifica oggetto.

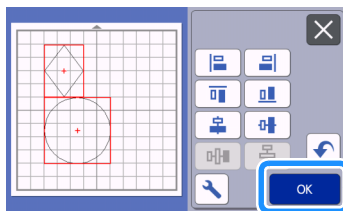

- Toccare per tornare alla schermata di modifica oggetto senza applicare la disposizione dei disegni.

## ■ Centatura di due o più disegni

### 1 Aggiungere due disegni circolari e modificare le dimensioni di uno di essi.

- Per i dettagli sul ridimensionamento dei disegni, vedere "Schermata di modifica oggetto" a pagina 46.

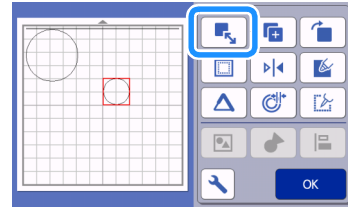

### 2 Dopo aver selezionato due disegni, toccare

- nella schermata di modifica oggetto per visualizzare la schermata seguente. Dopo aver toccato e per allineare i disegni, toccare il tasto "OK".

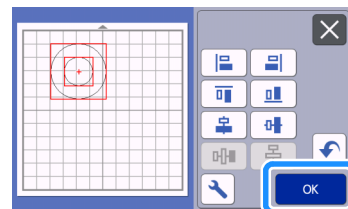
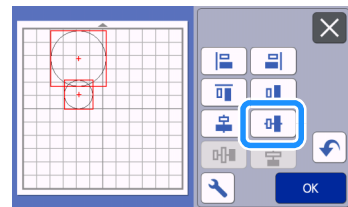
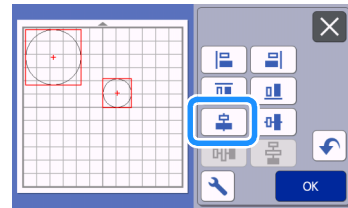

- I disegni vengono disposti.

## Funzioni di layout automatico

La funzione di layout automatico è utile per ottimizzare il materiale applicato al tappetino di supporto. Toccare

 nella schermata di layout tappetino di supporto (pagina 44) per eseguire la funzione di layout automatico.

### Nota

- A seconda del disegno e del materiale da tagliare, i disegni potrebbero non essere tagliati con precisione se la spaziatura è troppo ridotta. In tal caso, riposizionare i disegni per separarli leggermente.
- È possibile specificare la spaziatura tra i disegni disposti nella schermata delle impostazioni (vedere "Intervallo disegni" a pagina 10). Eseguire la funzione di layout automatico dopo ogni regolazione della spaziatura tra disegni, in modo da applicare le modifiche.
- Impostare il numero su "3" o su un numero superiore nell'impostazione "Intervallo disegni" quando un tessuto leggero è applicato al tappetino di supporto con un supporto adesivo ad alta aderenza per tessuti.

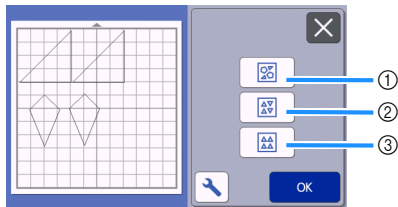

- ① **Nuova disposizione ruotando i disegni a qualsiasi angolazione**  
Questa funzione è utile per disporre un numero elevato di disegni in uno spazio limitato.

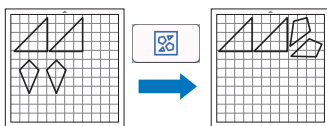

- ② **Nuova disposizione ruotando i disegni a 0° o 180°**  
Questa funzione è utile per disporre il disegno stampato (disegni verticali) su carta o tessuto come materiale per il taglio/disegno o quando si utilizza la grana verticale.

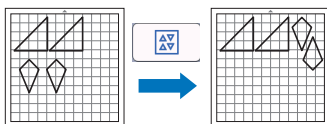

- ③ **Nuova disposizione senza rotazione dei disegni**  
Questa funzione è utile per disporre il disegno stampato su carta o tessuto come materiale per il taglio/disegno o quando si utilizza la grana.

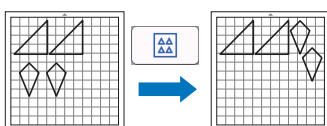

## Acquisizione di un'immagine di sfondo

In questo esempio, utilizzeremo il materiale con un ritaglio nell'angolo in alto a sinistra come immagine di sfondo.

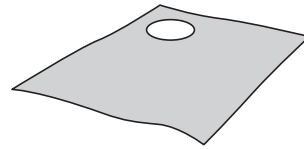

### Promemoria

- La funzione di acquisizione dello sfondo è utile anche per ritagliare i disegni da un materiale che presenta un disegno. Disponendo i disegni sulla schermata nell'area con disegni desiderata del materiale, è possibile creare ritagli con un modello specifico.

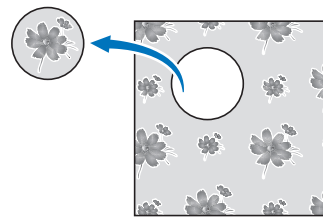

- Non è possibile utilizzare questa funzione quando si utilizza un tappetino per acquisizione opzionale.
- A seconda del modello di macchina, le dimensioni dei supporti utilizzabili variano. Selezionare "Area acquisizione max." in "Informazioni sulla macchina" della schermata delle impostazioni. Per i dettagli, consultare "Schermata delle impostazioni" a pagina 10.

- ① **Applicare il materiale per lo sfondo al tappetino di supporto e premere  sul pannello operativo.**

Per i dettagli sulla preparazione del materiale ed il caricamento del tappetino di supporto, vedere "Caricamento del tappetino di supporto" a pagina 28.

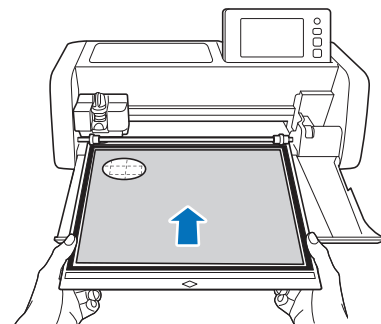

- 2** Dopo aver selezionato il disegno da tagliare/ disegnare, toccare  nella schermata di layout tappetino di supporto per avviare la funzione di acquisizione dello sfondo.

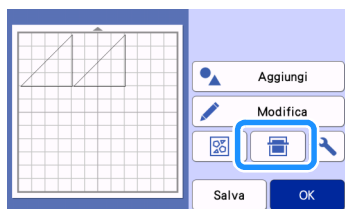

- Viene visualizzato il messaggio seguente.

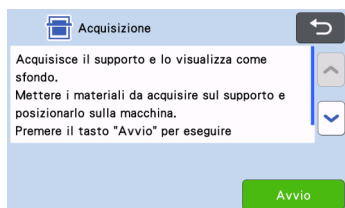

- 3** Toccare il tasto “Avvio” per iniziare l'acquisizione.

- Al termine dell'acquisizione, il materiale viene visualizzato come sfondo nella schermata di layout tappetino di supporto.

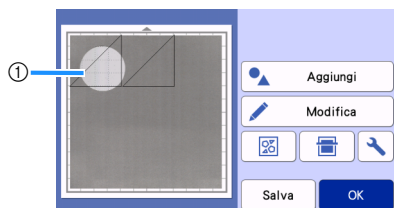



- ① Materiale con un ritaglio visualizzato come sfondo

### Promemoria

- Se risulta difficile vedere i disegni disposti, regolare il contrasto dello sfondo nella schermata delle impostazioni. Toccare  nella schermata di layout tappetino di supporto per visualizzare la schermata delle impostazioni.

Sfondo   

-  : scurisce l'immagine sullo sfondo.
-  : schiarisce l'immagine sullo sfondo.
-  : non visualizza l'immagine sullo sfondo.

- 4** Toccare il tasto “Modifica”.

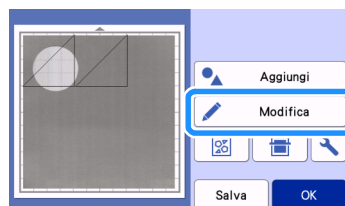

- Viene visualizzata la schermata di modifica tappetino di supporto.

### Promemoria

- È anche possibile spostare il disegno toccandolo e trascinandolo nella schermata.

- 5** Utilizzare le funzioni di modifica layout per spostare i disegni.

- Per i dettagli sullo spostamento dei disegni, vedere “Funzioni di modifica del layout” a pagina 45.

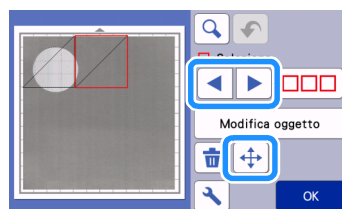

### Promemoria

- È possibile spostare il disegno anche toccando i disegni visualizzati nella schermata di modifica layout e trascinandoli sullo schermo.

- 6** Controllare che i disegni nella schermata non si sovrappongano ai ritagli sul materiale di sfondo, quindi toccare il tasto “OK”.

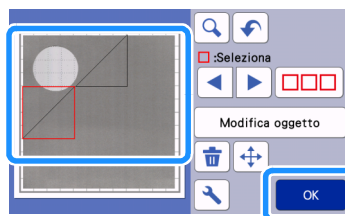

### Promemoria

- Dopo aver scaricato il materiale acquisito, lo sfondo viene cancellato.

## Funzioni di immissione caratteri

È possibile selezionare, modificare, ritagliare e disegnare i caratteri come disegno singolo. Selezionare il tipo di carattere dalla schermata di selezione categoria disegno.

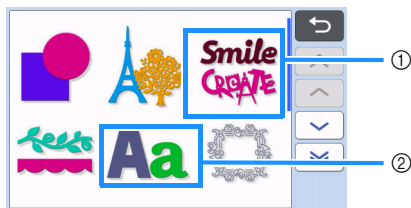

- ① Selezionare i caratteri decorati. È possibile modificare, ritagliare e disegnare i caratteri come un disegno. Per i dettagli sulla modifica, vedere "Funzioni di modifica dei disegni" a pagina 43.
- ② Digitare la combinazioni di caratteri desiderata.

### Digitare la parola "RAINBOW"

- ① Selezionare la categoria di font nella schermata di selezione categoria disegno.



- ② Toccare il tipo di font desiderato.

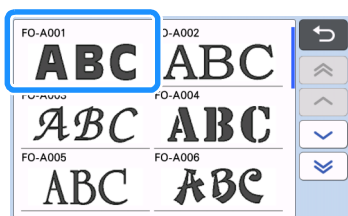

### 3 Digitare i caratteri.

Il layout della tastiera è QWERTY. Dopo aver immesso i caratteri, toccare il tasto "OK".

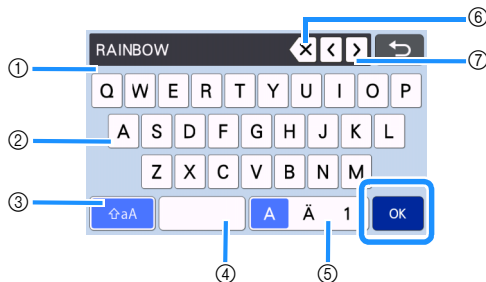

- ① Visualizzazione caratteri immessi
- ② Tasti carattere
- ③ Tasto di selezione maiuscole/minuscole
- ④ Tasto spazio
- ⑤ Tasto di selezione lettera/carattere accentato/numero
- ⑥ Tasto Backspace (elimina un carattere dalla fine di quelli visualizzati)
- ⑦ Tasti di spostamento cursore

#### Promemoria

- Se i caratteri immessi non rientrano nell'area di taglio/disegno, la dimensione dei caratteri viene ridotta automaticamente.

### 4 Regolare le impostazioni di dimensione e spaziatura dei caratteri.

Toccare o per regolare le dimensioni dei caratteri o la spaziatura tra i caratteri. Al termine della regolazione, toccare il tasto "Imp.".

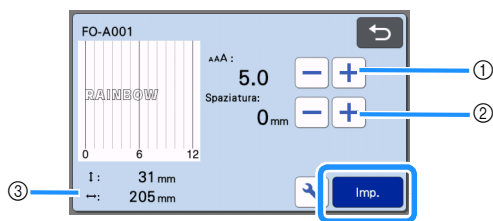

- ① Tasti di regolazione dimensioni caratteri

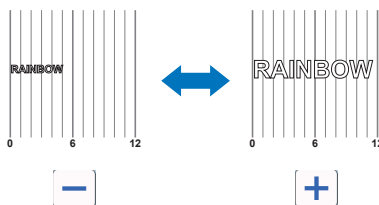

### ② Tasti di regolazione spaziatura caratteri

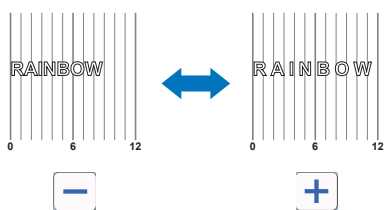

### ③ Dimensioni della stringa di caratteri completa

#### 5 Controllare la disposizione dei caratteri.

Per tagliare o disegnare, toccare il tasto "OK".  
Per salvare i caratteri come dati, toccare il tasto "Salva".

Per i dettagli sul salvataggio dei dati, vedere "Salvataggio" a pagina 64.

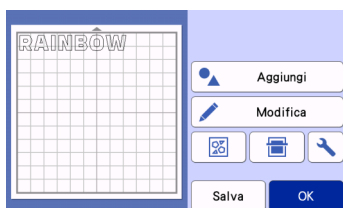

#### Promemoria

- È possibile modificare i caratteri immessi solo come stringa di caratteri completa. Non è possibile modificare un carattere singolarmente.

## FUNZIONI DI DISEGNO

Con una penna e un supporto penne è possibile tracciare i disegni sul materiale. L'utilizzo delle impostazioni del margine di cucitura consente anche di tracciare disegni con margini di cucitura sul materiale e di ritagliarli. Queste funzioni di disegno possono essere utilizzate per creare parti di blocchi quilt.

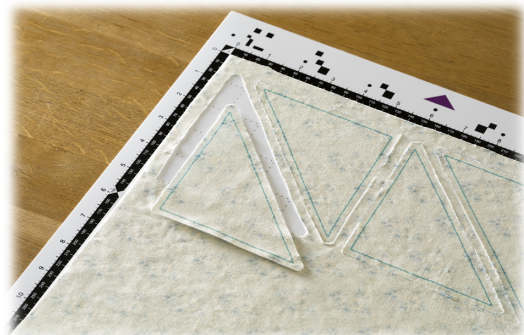

### ■ Preparazione

Preparare i seguenti accessori per il disegno. A seconda del modello della macchina, è possibile che alcuni elementi debbano essere acquistati separatamente.

- Supporto penne
- Kit penne cancellabili o kit penne colorate
- Tappetino di supporto adeguato al materiale da disegnare.
- Taglierina e supporto adeguati al materiale da tagliare.
- Tappetino di supporto, foglio termo adesivo per applicazioni su tessuto o supporto adesivo ad alta aderenza per tessuti adatto al tessuto da tagliare o sul quale disegnare.

### Disegno

In questo esempio, eseguiremo un disegno integrato sul materiale.

### ■ Preparazione sul supporto penne

- 1** Premere il pulsante al centro del supporto penne per sganciare il coperchio e aprirlo.

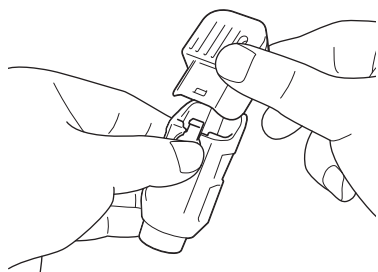

- 2** Rimuovere il tappo dalla penna e inserire la penna nel supporto penne con la punta in basso.

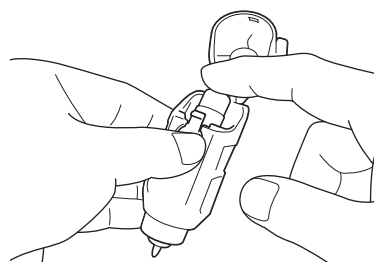

- 3** Chiudere il coperchio del supporto penne.



- Dopo l'uso, rimuovere la penna dal supporto penne e chiuderla con il tappo prima di riporla.

### ■ Disegno

- 1** Afferrare l'impugnatura del supporto penne ed installare il supporto penne nel carrello con il pulsante di apertura del coperchio rivolto verso di sé.

- Per i dettagli, vedere "Installazione e smontaggio del supporto" a pagina 26.

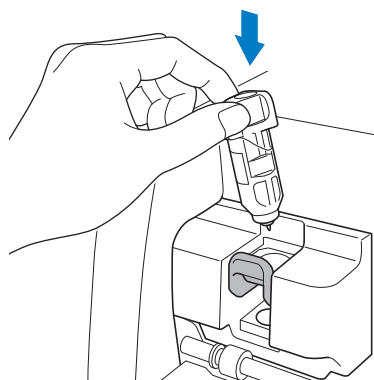

- 2** Selezione e modificare il disegno.

- Per i dettagli sulla selezione e sulla modifica dei disegni, vedere "Selezione e modifica del primo disegno" a pagina 31.



- 3** Sollevare la leva dello scanner (sul lato sinistro della macchina) su "2".

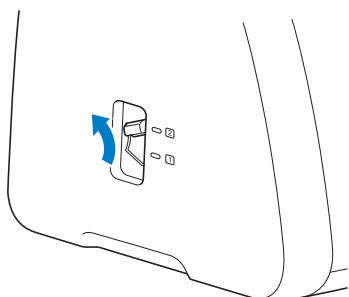

- 4** Caricare il tappetino di supporto con il materiale per il disegno (taglio) applicato.

- Inserire leggermente il tappetino di supporto nell'apertura per inserimento materiali di consumo e premere  sul pannello operativo.
- Per i dettagli sull'inserimento del tappetino di supporto, vedere "Caricamento del tappetino di supporto" a pagina 28.

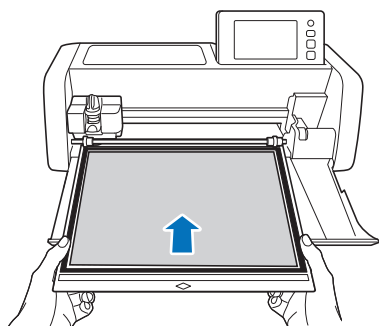

- 5** Selezionare "Disegno" nella schermata di anteprima.





► Viene visualizzata la linea di disegno (blu).

- 6** Regolare la velocità e la pressione di disegno.

Prima di tracciare il disegno, regolare la velocità e la pressione di disegno. Queste regolazioni si possono eseguire dalla schermata delle impostazioni. Toccare



- Toccare  o  per modificare le impostazioni.

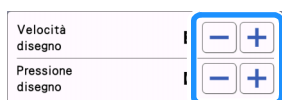

## Nota

- Se la pressione di disegno è troppo elevata, si potrebbe danneggiare la punta della penna. Regolarla su un'impostazione adeguata.

## Promemoria

- Le regolazioni della pressione di disegno influiranno sul prodotto finito. Utilizzare lo stesso materiale di quello su cui verrà eseguito il disegno per effettuare le regolazioni.

- 7** Toccare il tasto "Avvio" per iniziare a disegnare.

## Nota

- Dopo l'uso, rimuovere la penna dal supporto penne e chiuderla con il tappo prima di riparla.

## Taglio intorno ai disegni

In questo esempio, specificheremo un margine di cucitura per un disegno integrato e tratteremo il disegno, quindi taglieremo un contorno intorno ad esso.

### ■ Specifica del margine di cucitura

- 1** Selezionare il disegno da tracciare e toccare il tasto "Imp.".

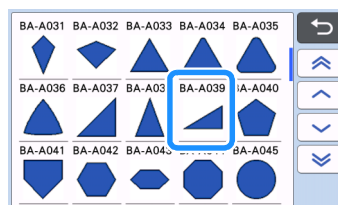

- Viene visualizzata la schermata di layout tappetino di supporto.

- 2** Toccare il tasto "Modifica".

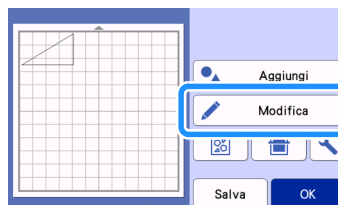

- 3 Toccare il tasto “Modifica oggetto” nella schermata di modifica tappetino di supporto.

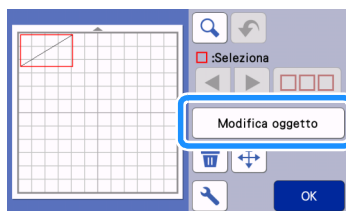

- 4 Toccare .

Viene visualizzata la schermata del margine di cucitura. Se  è visualizzato in grigio, non è possibile applicare il margine di cucitura.

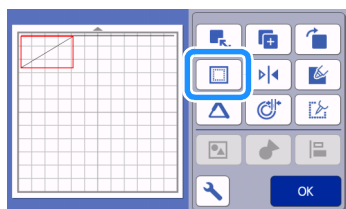



### Promemoria

- A seconda del disegno, il margine di cucitura potrebbe essere applicato come impostazione predefinita. Controllare l'impostazione.
- ▶ In disegno nell'anteprima viene visualizzato con una linea di disegno (blu) e una linea di taglio (nera).

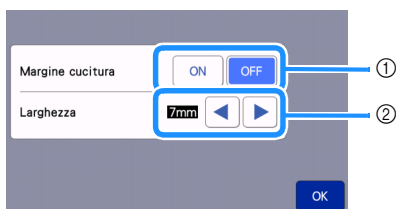
- 5 Specificare le impostazioni del margine di cucitura.



- 1 Selezionare se aggiungere o meno un margine di cucitura.
- 2 Specificare la larghezza (distanza tra il contorno e la linea di taglio) del margine di cucitura. Toccare  o  per modificare l'impostazione.

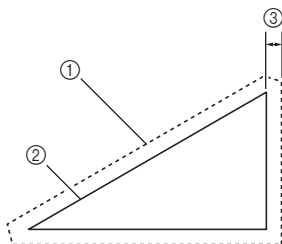

- 1 Linea del margine di cucitura
  - 2 Contorno del disegno (linea di cucitura)
  - 3 Margine di cucitura
- ▶ Toccare il tasto “OK” per finire di specificare l'impostazione e tornare alla schermata di modifica oggetto.

- 6 Toccare il tasto “OK” nella schermata di modifica oggetto.

- 7 Toccare il tasto “OK” per concludere la modifica del disegno.

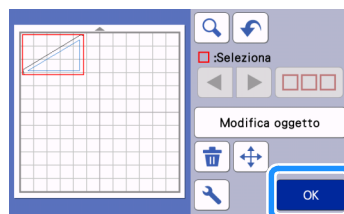

### Promemoria

- Per disegnare il margine di cucitura sul rovescio del tessuto, capovolgere il disegno.

#### Immagine della parte di disegno da creare

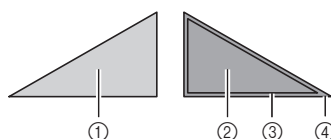

- 1 Dritto del tessuto
  - 2 Rovescio del tessuto
  - 3 Linea di disegno (linea di cucitura)
  - 4 Linea del margine di cucitura
- ▶ Dopo aver applicato al tappetino di supporto il tessuto con il rovescio rivolto in alto, caricare il tappetino di supporto nella macchina, capovolgere il disegno, tracciarlo e ritagiarlo.

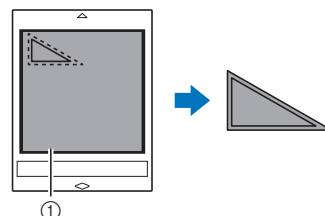

- 1 Rovescio del tessuto

## 8 Controllare la disposizione del disegno e toccare il tasto "OK".

Quando si utilizza il tessuto, non è possibile tagliare con precisione i disegni se sono disposti vicino al bordo del tessuto. In questo caso, spostare i disegni in modo che siano ad almeno 10 mm dal bordo del tessuto (il bordo dell'area di taglio/disegno nella schermata).

- Per modificare nuovamente la disposizione dei disegni dopo il controllo, toccare il tasto "Modifica". Per i dettagli, vedere "Schermata di layout tappetino di supporto" a pagina 44.
- Selezionare l'impostazione "Area taglio" adatta al tappetino di supporto in uso. (Vedere pagina 10).

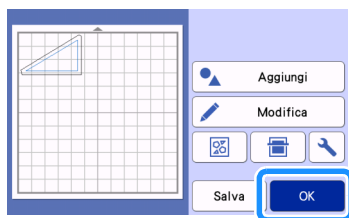

► Viene visualizzata la schermata di anteprima.

## ■ Caricamento del materiale

Caricare il tappetino di supporto con il materiale per il taglio (disegno) applicato.

Quando si disegna il margine di cucitura sul rovescio del tessuto, applicare il materiale al tappetino di supporto con il rovescio rivolto in alto.

- Per i dettagli sull'applicazione del materiale al tappetino di supporto, vedere "Applicazione del materiale al tappetino di supporto" a pagina 18.
- Inserire leggermente il tappetino di supporto nell'apertura per inserimento materiali di consumo e premere  sul pannello operativo.

- Per i dettagli sull'inserimento del tappetino di supporto, vedere "Caricamento del tappetino di supporto" a pagina 28.

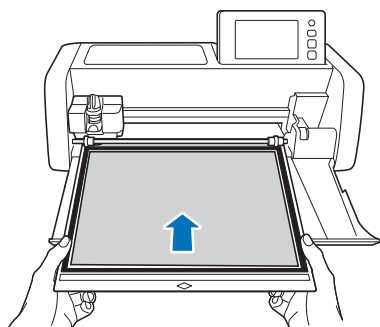

## ■ Disegno

### 1 Selezionare "Disegno" nella schermata di anteprima.



► Viene visualizzata un'anteprima della linea da disegnare.

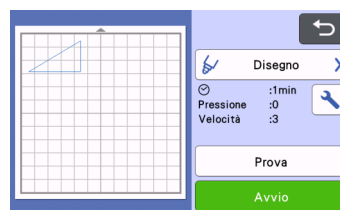

### 2 Regolare la pressione di disegno.

Per i dettagli sulla regolazione della pressione di disegno, vedere il passaggio 6 (pagina 58) in "Disegno".

### 3 Toccare il tasto "Avvio" per iniziare a disegnare.



► Al termine del disegno, viene visualizzato il messaggio sulla schermata. Dopo aver toccato il tasto "OK", viene visualizzata la schermata di anteprima.

- Per eseguire il disegno di prova per regolare la pressione disegno, toccare il tasto "Prova". Per i dettagli, vedere "Taglio di prova" a pagina 27.
- Per tagliare intorno ai disegni tracciati, tenere il tappetino di supporto inserito nell'apertura

senza premere  e continuare con la seguente procedura di taglio.

## ■ Taglio

- 1 Selezionare "Taglio" nella schermata di anteprima.



- ▶ Viene visualizzata un'anteprima della linea da tagliare.



- 2 Rimuovere il supporto penne ed installare il supporto taglierina.

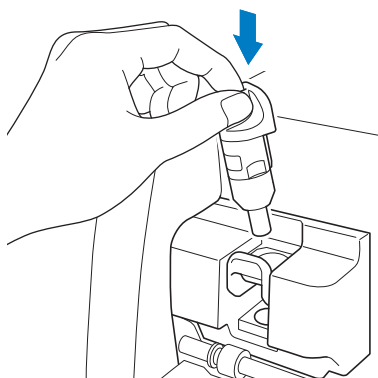

### Nota

- Dopo l'uso, rimuovere la penna dal supporto penne e chiuderla con il tappo prima di riporla.
- Rimuovere il cappuccio di protezione dal supporto taglierina prima di metterlo nel carrello della macchina.

## ⚠ AVVERTENZA

- Questo prodotto non è un giocattolo e non è destinato a essere utilizzato dai bambini. Onde evitare rischi di soffocamento, non lasciare che neonati/bambini mettano in bocca i cappucci di protezione.

- 3 Toccare il tasto "Avvio" per iniziare a tagliare.



- ▶ Al termine del taglio, viene visualizzata la schermata di anteprima.

- 4 Premere  sul pannello operativo per estrarre il tappetino di supporto.

- 5 Staccare i disegni dal tappetino di supporto.

- Per i dettagli, vedere "Scaricamento del tappetino di supporto" a pagina 29.

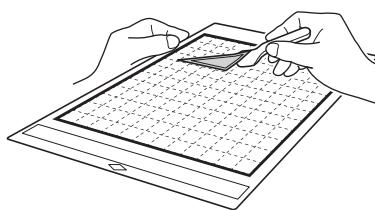

## Utilizzo delle funzioni di disegno per riempire i disegni/ispessire i contorni

### ❑ Precauzioni per l'uso della funzione di riempimento

- A seconda del materiale e della penna utilizzati, il materiale disegnato con un disegno pieno potrebbe essere difficile da staccare o potrebbe strapparsi. Eseguire un disegno di prova con il disegno da utilizzare nel progetto.
- Non è possibile riempire un disegno aperto. Esempio:



- Quando vengono specificate le impostazioni di riempimento, le impostazioni vengono applicate a tutti i disegni nella schermata di layout disegni.
- Non è possibile specificare entrambe le impostazioni di riempimento e linee aggiuntive per lo stesso disegno.

### ■ Riempimento di disegni

- 1 Toccare  nella schermata di modifica oggetto.

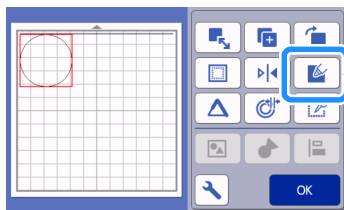

### Schermata delle impostazioni



- 1 **Riempi**  
Selezionare se riempire o meno i disegni.

### 2 Tipo di riempimento

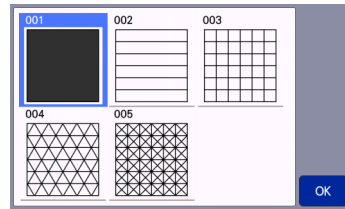

### 3 Spaziatura linea riempimento

Regolare la spaziatura delle linee che compongono il riempimento del disegno.

### 4 Direzione riempimento

Regolare la direzione del disegno di riempimento.

## ■ Ispessimento dei contorni del disegno

È possibile tracciare linee aggiuntive per ispessire i contorni del disegno.

- 1 Toccare  nella schermata di modifica oggetto per visualizzare la schermata delle impostazioni.

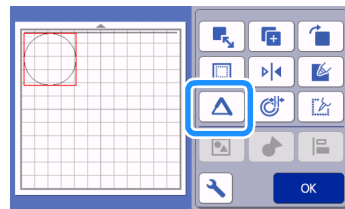

### Schermata delle impostazioni



**Nota**

- Non è possibile impostare “Numero di linee aggiuntive” e “Spaziatura linea aggiuntiva” contestualmente ad un riempimento.

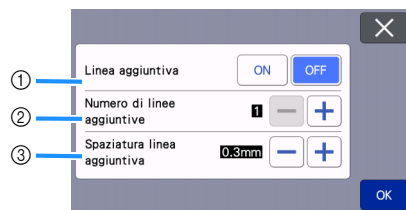

- 1 **Linea aggiuntiva**  
Selezionare se si devono aggiungere o meno linee.
- 2 **Numero di linee aggiuntive**  
Specificare il numero di linee da aggiungere.

### ③ Spaziatura linea aggiuntiva

Specificare la spaziatura tra una linea aggiuntiva e l'altra.



#### Nota

- Fare riferimento agli esempi seguenti quando si specificano le impostazioni per “Numero di linee aggiuntive” e “Spaziatura linea aggiuntiva”.

- ① **Numero di linee aggiuntive 1:** una linea aggiunta.

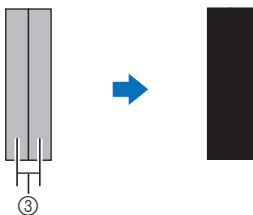

- ② **Numero di linee aggiuntive 2:** due linee aggiunte.

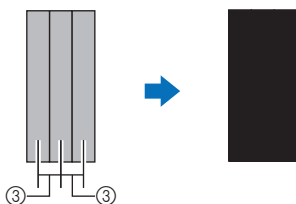

- ③ **Spaziatura linea aggiuntiva:** regola la spaziatura delle linee. Aumentando la spaziatura delle linee si crea uno spazio tra le linee.



#### Promemoria

- Il risultato del disegno varia a seconda dello spessore della penna utilizzata. Eseguire le regolazioni in base allo spessore della penna.

## FUNZIONI DI MEMORIA

I disegni ed i caratteri disposti nell'area di taglio/disegno possono essere salvati e richiamati successivamente.

- ❑ Per i dettagli sui formati di file che è possibile importare nella macchina da taglio da un'unità Flash USB o da un computer, vedere "Importazione dei modelli" a pagina 66.
- ❑ Se non è possibile identificare il nome del file di dati/della cartella, ad esempio quando il nome contiene caratteri speciali, il file o la cartella non vengono visualizzati. In tal caso, modificare il nome del file o della cartella. Si consiglia di utilizzare le 26 lettere dell'alfabeto (maiuscole e minuscole), i numeri da 0 a 9, "-" e "\_".



### Nota

- L'unità flash USB è ampiamente utilizzata, tuttavia alcune unità flash USB potrebbero non essere compatibili con questa macchina. Visitare il nostro sito web "<http://s.brother/cpoac/>" per ulteriori dettagli.

## Salvataggio

### Disponibile nella schermata seguente

Schermata di layout  
tappetino di supporto

→Esercitazione 1; Passaggio  
5 (pagina 32) in "Selezione e  
modifica del secondo disegno"

- 1 Toccare il tasto "Salva" per visualizzare le opzioni di destinazione del file.

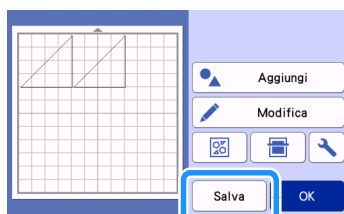

- 2 Per salvare i dati da un'unità Flash USB, inserire l'unità Flash USB nella porta USB (per un'unità Flash USB) della macchina.

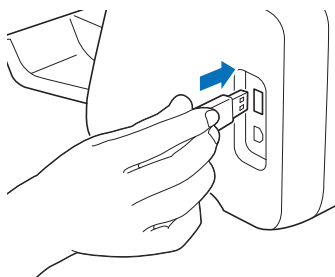

- 3 Toccare il percorso file per salvare il file.

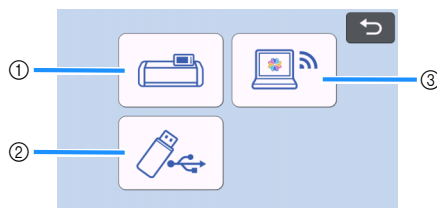

- 1 Salvare nella memoria della macchina.  
▶ Al termine del salvataggio, vengono visualizzati il messaggio seguente e il nome del file salvato.

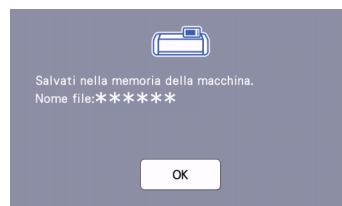

- 2 Salvare sull'unità flash USB.  
▶ Al termine del salvataggio, vengono visualizzati il messaggio seguente e il nome del file salvato.



- Il nome del file salvato con estensione ".fcm" viene assegnato automaticamente.



### Nota

- Durante il salvataggio dei dati, non rimuovere l'unità Flash USB.

- 3 Salvare su CanvasWorkspace.
  - Utilizzare la funzione di rete wireless per trasferire i disegni a CanvasWorkspace. Questa funzione è disponibile solo se le impostazioni di rete wireless della macchina e la registrazione della macchina su CanvasWorkspace sono state completate. Per i dettagli sui metodi di impostazione, consultare "FUNZIONE DI CONNESSIONE DI RETE WIRELESS" a pagina 85.
  - I dati trasferibili possono essere inviati a CanvasWorkspace solo un file alla volta.

- ▶ Terminato il salvataggio del file, viene visualizzato il seguente messaggio. Per i dettagli sul controllo dei file salvati in CanvasWorkspace, consultare la Guida di CanvasWorkspace.



- 4 Toccare il tasto "OK" per concludere il salvataggio dei dati.

## Recupera dati

- 1 Toccare il tasto "Recupera dati" nella schermata Home per visualizzare la schermata di selezione di recupero.

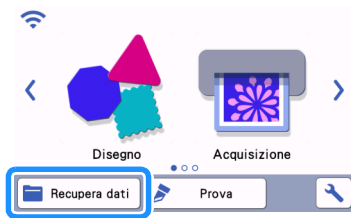

- 2 Per utilizzare i dati da un'unità Flash USB, inserire l'unità Flash USB nella porta USB (per un'unità Flash USB) della macchina.
- 3 Toccare la posizione in cui è stato salvato il disegno da recuperare e selezionare il disegno.

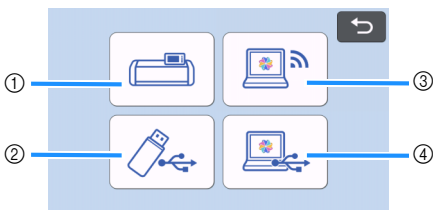

- 1 Tasto di recupero dalla memoria della macchina
- 2 Tasto di recupero da un'unità Flash USB
- 3 Tasto di recupero da CanvasWorkspace (mediante una connessione di rete wireless)
- 4 Tasto di recupero da CanvasWorkspace (utilizzando un cavo USB)

- 1 Recupero dalla memoria della macchina.
  - ▶ Toccare il disegno da recuperare e visualizzare.

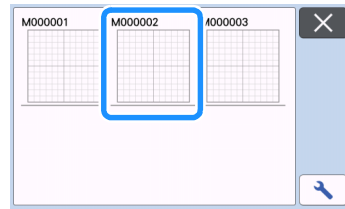

- 2 Recupero da un'unità flash USB.
  - Se sono presenti cartelle sull'unità flash USB, toccare una cartella per visualizzare l'elenco di disegni in essa contenuti.
  - Se è presente un numero elevato di cartelle o disegni, toccare i tasti freccia nella schermata per scorrere in alto o in basso.

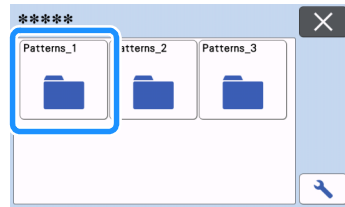



## Promemoria

- Il rilevamento dell'unità Flash USB può richiedere un po' di tempo. Dopo aver inserito l'unità Flash USB, attendere 5-6 secondi prima di premere un tasto. (Il tempo necessario dipende dall'unità Flash USB.)
- Se si utilizza un'unità Flash USB dotata di indicatore di accesso, attendere finché l'indicatore smette di lampeggiare.
- Se viene indicato un errore, premere di nuovo .

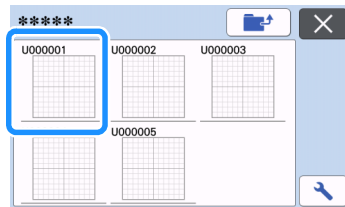
- ▶ Toccare il disegno da recuperare e visualizzare.



## Promemoria

- Quando si recuperano dati dei disegni dalla memoria della macchina o da un'unità Flash USB, è possibile cambiare le dimensioni delle anteprime. Toccare  per visualizzare la schermata delle impostazioni e successivamente  o  per cambiare le dimensioni.

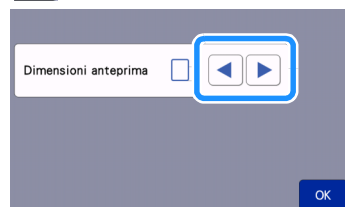



- ③ Recupero da CanvasWorkspace (mediante una connessione di rete wireless).
- ▶ Il disegno trasferito da CanvasWorkspace viene visualizzato nella schermata di layout tappetino di supporto. Per i dettagli, vedere “Recuperare i disegni trasferiti da CanvasWorkspace (utilizzando una rete wireless)” a pagina 92.
- ④ Recupero da CanvasWorkspace (utilizzando un cavo USB).
- ▶ Il disegno trasferito da CanvasWorkspace viene visualizzato nella schermata di layout tappetino di supporto. Per i dettagli, vedere “Recuperare i disegni trasferiti da CanvasWorkspace (utilizzando un cavo USB) (compatibile solo con Windows)” a pagina 93.

#### 4 Controllare l'anteprima del layout del disegno nella schermata e toccare il tasto “OK”.

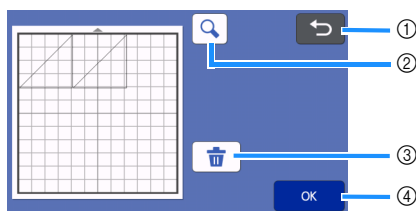

- ① **Tasto di ritorno**  
Toccare per tornare all'elenco di disegni nella destinazione.
- ② **Tasto di ingrandimento**  
Toccare per visualizzare i disegni nella modalità zoom.
- ③ **Tasto di eliminazione**  
Toccare per eliminare i dati del layout disegno visualizzato.
- ④ **Tasto OK**  
Toccare per richiamare i dati del layout disegno.

#### Promemoria

- Anche se è stato salvato un margine di cucitura con i disegni (vedere “Taglio intorno ai disegni” a pagina 58), l'impostazione “Margine cucitura” specificata nella schermata delle impostazioni avrà la priorità e verrà applicata. Se necessario, regolare l'impostazione “Margine cucitura” nella schermata delle impostazioni (vedere “Margine cucitura” a pagina 11).

## Importazione dei modelli

### ■ Formati file importabili

Oltre al formato FCM, è possibile importare nella macchina i formati indicati di seguito.

- Dati di ricamo in formato PHC/PHX/PES (solo modelli compatibili e mediante unità Flash USB): Per i dettagli, vedere pagina 97.
- Formato SVG (Scalable Vector Graphics: formato immagine vettoriale per descrivere elementi grafici bidimensionali). I dati “.svg” vengono visualizzati nella schermata elenco disegni per nome file (non è possibile visualizzare l'immagine effettiva).

#### Promemoria

- Gli elementi di grafica vettoriale importati verranno visualizzati nella schermata di modifica dopo essere stati convertiti. Questa funzione consente di importare solo dati vettoriali. Immagine, testo, larghezza della linea, gradiente, opacità e qualsiasi altro stile o attributo della linea non verranno importati.

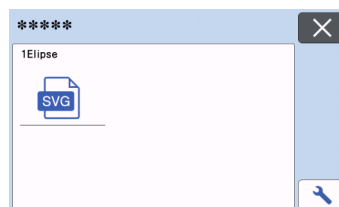

# Capitolo 4 FUNZIONI DI ACQUISIZIONE

## ACQUISIZIONE PER IL TAGLIO (Taglio diretto)

È possibile acquisire un'immagine stampata (carta/adesivo), carta stampigliata, o un'illustrazione originale disegnata a mano per poi ritagliare o disegnare il contorno. Questa funzione è utile per l'acquisizione e il ritaglio di immagini per carta Kraft.



### Esercitazione 4 - Acquisizione e taglio

In questa esercitazione, acquisiremo un'illustrazione disegnata su carta e la ritaglieremo.

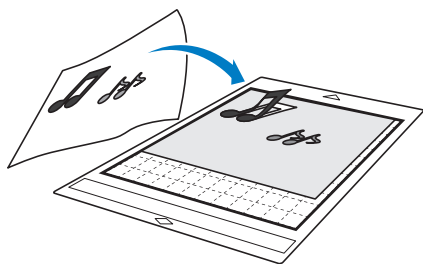

### Preparazione

#### 1 Preparare l'originale.

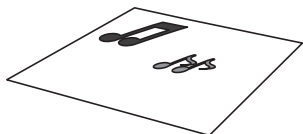

Con la modalità "Taglio diretto", utilizzare originali come quelli descritti di seguito.

- Disegni tracciati con precisione, senza gradazione, parti sbiadite o sfocate
- Disegni non particolarmente complessi



#### 2 Premere per accendere la macchina.

- Per i dettagli, vedere "Accensione/spengimento della macchina" a pagina 8.

#### 3 Installare il supporto taglierina nel carrello della macchina.

- Per i dettagli, vedere "Installazione e smontaggio del supporto" a pagina 26.

### Acquisizione

A seconda del colore dell'illustrazione, è possibile acquisirla in scala di grigi o con la modalità di rilevamento colori.

#### 1 Toccare il tasto "Acquisizione" sulla schermata Home per selezionare la modalità di acquisizione.



#### 2 Selezionare "Taglio diretto" nella schermata di selezione modalità di acquisizione.



► Viene visualizzato un messaggio.

#### 3 Nella schermata di selezione della destinazione dei dati di taglio, toccare .



#### 4 Selezionare la modalità di acquisizione a seconda del materiale da acquisire.

- Fare prima una prova con la modalità di rilevamento scala di grigi. Se i dati di taglio desiderati non vengono creati, provare con la modalità di rilevamento colori.

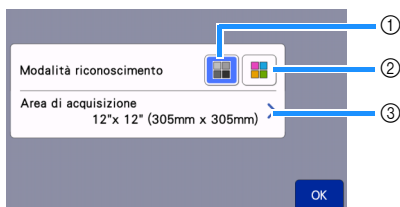
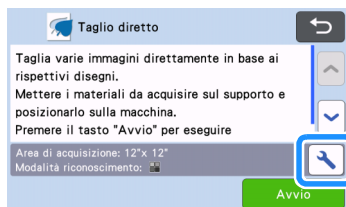





##### 1 Modalità di rilevamento scala di grigi

I dati di taglio vengono creati dopo aver convertito l'illustrazione in scala di grigi. L'acquisizione nella modalità di rilevamento scala di grigi è la più adatta alle illustrazioni dai contorni netti o dalle differenze di luminosità distinte. L'elaborazione con questo modalità è più rapida rispetto alla modalità di rilevamento colori.

Se vi sono oggetti adiacenti dello stesso colore, selezionare la modalità di rilevamento colori dopo aver convertito un'illustrazione in scala di grigi.

#### Esempi di illustrazioni adatte alla modalità di rilevamento scala di grigi:

Esempio	Risultato
<p>Contorni netti</p> 	
<p>Differenze di luminosità distinte tra lo sfondo e l'illustrazione</p> 	

#### Promemoria

- I bordi delle illustrazioni di un colore con la stessa luminosità del rispettivo sfondo, come illustrato di seguito, non possono essere rilevati. In questo caso, utilizzare la modalità di rilevamento colori.







- 1 Sfondo e illustrazioni di colori con la stessa luminosità.

##### 2 Modalità di rilevamento colori

I dati di taglio vengono creati senza convertire l'illustrazione in scala di grigi. La creazione dei dati in questa modalità potrebbe richiedere più tempo, a seconda del disegno.

- \* L'impostazione di rilevamento acquisizione predefinita è la modalità di rilevamento scala di grigi.

#### Esempi di illustrazioni adatte alla modalità di rilevamento colori:

Esempio	Risultato
<p>Illustrazioni dello stesso colore chiaro dello sfondo</p> 	
<p>Illustrazioni dello stesso colore scuro dello sfondo</p> 	

##### 3 Area di acquisizione

Viene visualizzata la schermata delle impostazioni delle dimensioni di acquisizione. È possibile selezionare le dimensioni dell'area di acquisizione. Le dimensioni dell'area di acquisizione disponibili variano a seconda del modello.

## 5 Applicare l'originale da acquisire al tappetino di supporto.

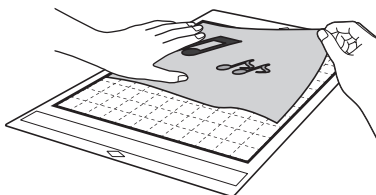

### Promemoria

- In modalità “Taglio diretto” non è possibile utilizzare il tappetino per acquisizione.
- A seconda del modello di macchina, le dimensioni dei supporti utilizzabili variano. Selezionare “Area acquisizione max.” in “Informazioni sulla macchina” della schermata delle impostazioni (pagina 12).
- Prima di applicare il materiale al tappetino di supporto, utilizzare un angolo del lato adesivo del tappetino di supporto per provare ad applicarlo.

## 6 Tenendo il tappetino di supporto a livello e inserendolo leggermente sotto i rulli di trasporto sui lati sinistro e destro dell'apertura per inserimento materiali di consumo, premere

 sul pannello operativo.

- Per i dettagli, vedere “Caricamento del tappetino di supporto” a pagina 28.

## 7 Toccare il tasto “Avvio” per iniziare l'acquisizione.

### Nota

- Quando la leva dello scanner è sollevata, viene visualizzato il messaggio seguente.

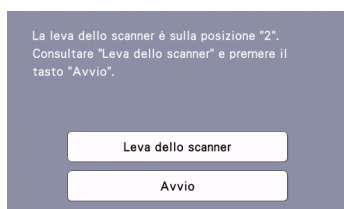

Se si esegue l'acquisizione con la leva sollevata, si rischiano acquisizioni sfocate.

## Creazione di dati di taglio

La procedura per creare dati di taglio varia a seconda della modalità.

### Modalità di rilevamento scala di grigi

#### 1 Controllare l'immagine acquisita e toccare il tasto “OK”.

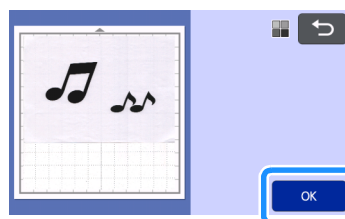

#### 2 Nella schermata di ritaglio immagine, trascinare con la penna a contatto per rifilare l'immagine alle dimensioni da importare.

- Quando si esegue il ritaglio, il tasto “OK” passa al tasto “Anteprima”.
- ▶ Se si creano linee di taglio, il contorno dell'illustrazione acquisita sarà nero.

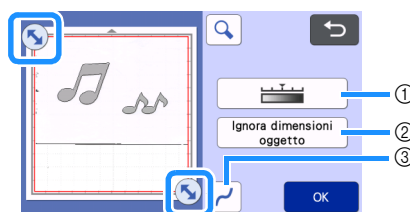

- ① **Tasto Livello di rilevamento immagine**  
Regola il livello di rilevamento dell'immagine.
- ② **Tasto Ignora dimensioni oggetto**  
È possibile escludere dai dati di taglio i disegni piccoli e non necessari (linee tratteggiate, ecc.). Per i dettagli, vedere “Specifica di “Ignora dimensioni oggetto”” a pagina 79.
- ③ **Tasto Impostazioni levigatura**  
Specifica il livello di levigatura applicato al contorno dell'immagine. Per i dettagli, vedere “Impostazione del livello di rilevamento immagine” a pagina 79.

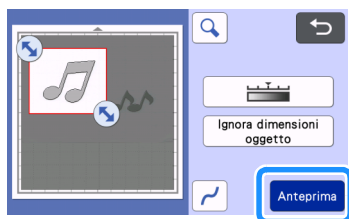

- 3** Premere il tasto “Anteprima” per confermare l'area rifilata.

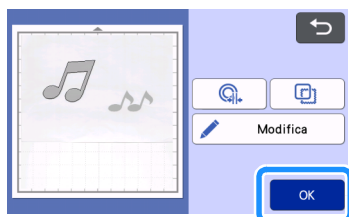

► Vengono visualizzate solo le linee di taglio.

- 4** Toccare il tasto “OK” nella schermata di layout tappetino di supporto.



- Toccare il tasto “Modifica” per riempire i disegni o ispessire i contorni. Per i dettagli, vedere “Utilizzo delle funzioni di disegno per riempire i disegni/ispessire i contorni” a pagina 62. È inoltre possibile eliminare un disegno o selezionare più disegni. Per i dettagli sulla selezione di più disegni, vedere “Selezione di più disegni” a pagina 41.
- Premere  o  per modificare i dati di taglio importati. Per i dettagli, vedere “Funzioni di taglio avanzate per “Taglio diretto”” a pagina 71.

- 5** Selezionare “Taglio” nella schermata di anteprima.

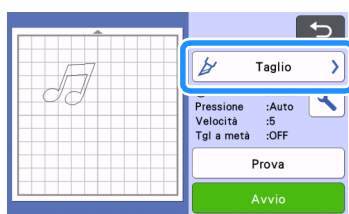

- 6** Toccare il tasto “Avvio” per iniziare a tagliare.

- Per i dettagli su come scaricare il tappetino di supporto dopo il taglio, seguire la procedura in “Scaricamento del tappetino di supporto” a pagina 29.

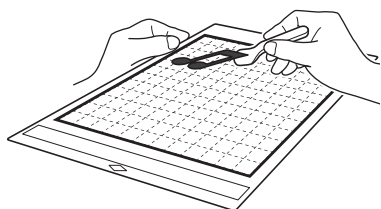

## Modalità di rilevamento colori

- 1** Nella schermata di ritaglio immagine, trascinare  per ritagliare l'immagine alle dimensioni da importare e toccare il tasto “OK”.



### Promemoria

- Rifilando l'immagine alle dimensioni desiderate è possibile ridurre il lasso di tempo necessario a convertirla in dati di taglio.

- 2** Controllare l'immagine importata nella schermata di modifica immagine.

► I dati di taglio creati vengono visualizzati come linee nere.

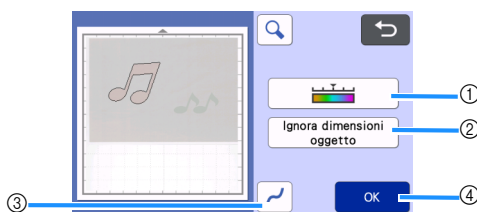

### ① Tasto Livello di rilevamento immagine

Se le linee di taglio non sono state correttamente rilevate, modificare il numero dei colori da rilevare. Se un colore visualizzato come colore unico viene rilevato come colori distinti, ridurre il numero dei colori. Se colori adiacenti con luminosità simile vengono rilevati come un unico colore, aumentare il numero dei colori.

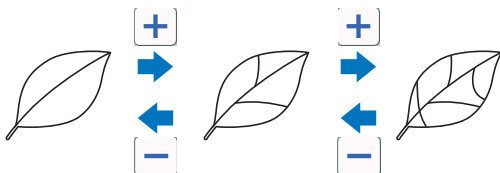

- ② **Tasto Ignora dimensioni oggetto**  
È possibile escludere dai dati di taglio i disegni piccoli e non necessari (linee tratteggiate, ecc.). Per i dettagli, vedere “Specifica di “Ignora dimensioni oggetto”” a pagina 79.
- ③ **Tasto Impostazioni levigatura**  
Specifica il livello di levigatura applicato al contorno dell'immagine. Per i dettagli, vedere “Impostazione del livello di rilevamento immagine” a pagina 79.
- ④ **Tasto OK**  
Toccare il tasto “OK” per applicare le impostazioni. Quando si esegue il ritaglio, il tasto “OK” passa al tasto “Anteprima”. Al termine del ritaglio, toccare il tasto “Anteprima” per controllare i risultati del ritaglio.

#### **Promemoria**

- Quando si crea un timbro, ad esempio, l'immagine potrebbe non essere convertita in dati di taglio se contiene una gradazione o aree solo parzialmente riempite con un colore.

### 3 Toccare il tasto “OK”.

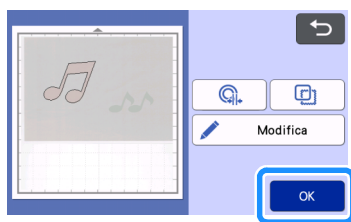

- Premere o per modificare i dati di taglio importati. Per i dettagli, vedere “Funzioni di taglio avanzate per “Taglio diretto”” a pagina 71.
- Toccare il tasto “Modifica” per riempire i disegni o ispessire i contorni. Per i dettagli, vedere “Utilizzo delle funzioni di disegno per riempire i disegni/ispessire i contorni” a pagina 62. È inoltre possibile eliminare un disegno o selezionare più disegni. Per i dettagli sulla selezione di più disegni, vedere “Selezione di più disegni” a pagina 41.
- ▶ Vengono visualizzate solo le linee di taglio.

### 4 Selezionare “Taglio” nella schermata di anteprima.

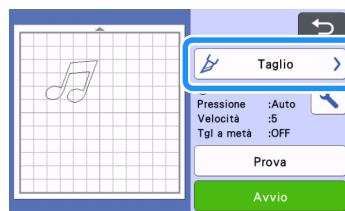

### 5 Toccare il tasto “Avvio” per iniziare a tagliare.

- Per i dettagli su come scaricare il tappetino di supporto dopo il taglio, seguire la procedura in “Scaricamento del tappetino di supporto” a pagina 29.

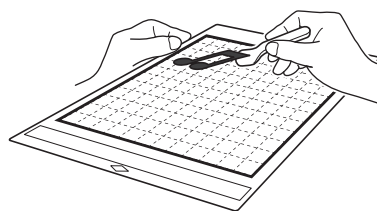

## Funzioni di taglio avanzate per “Taglio diretto”

### ■ Distanza del contorno

Utilizzare questa funzione per tagliare aggiungendo un margine attorno ai disegni. Specificare la distanza dalla linea di taglio al contorno dell'immagine acquisita.

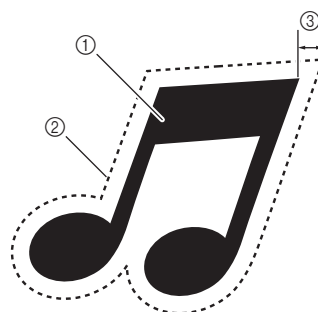

- ① Contorno del disegno
- ② Linea di taglio
- ③ Distanza del contorno

### Disponibile nella schermata seguente

#### Schermata di layout tappetino di supporto

→Esercitazione 4; Passaggio ④ (pagina 70) in “Modalità di rilevamento scala di grigi” oppure Passaggio ③ (pagina 71) in “Modalità di rilevamento colori”

**1** Toccare .

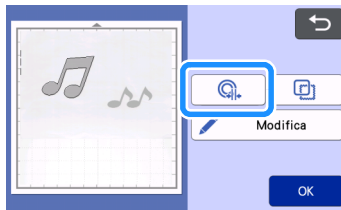

► Viene visualizzata la schermata delle impostazioni.

**2** Toccare **+** o **-** per modificare l'impostazione.

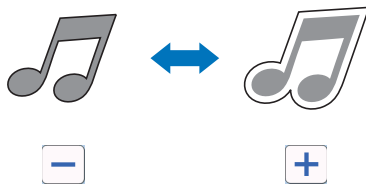

**■ Creazione di contorni e cornici**

È possibile specificare qualsiasi forma come linea di taglio per l'immagine acquisita.

**Disponibile nella schermata seguente**

<b>Schermata di layout tappetino di supporto</b>	→Esercitazione 4; Passaggio <b>4</b> (pagina 70) in "Modalità di rilevamento scala di grigi" oppure Passaggio <b>3</b> (pagina 71) in "Modalità di rilevamento colori"
--	--

**1** Toccare .

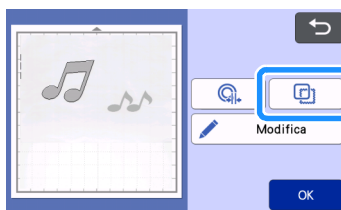

► Viene visualizzata la schermata delle impostazioni.

**2** Selezionare la forma della linea di taglio.

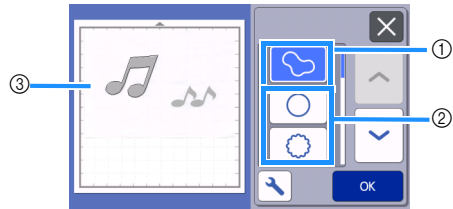

**① Creazione di contorni**

Toccare questo tasto per creare una linea di taglio che segue il contorno dell'immagine acquisita.

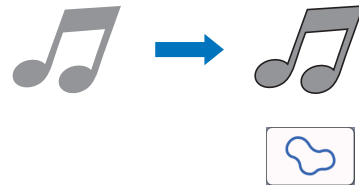

**② Creazione di cornici**

Toccare il tasto della cornice desiderata per aggiungerla all'immagine acquisita e creare una linea di taglio che segue la sua forma.

- Se sono presenti più immagini, è possibile specificare una cornice per ogni immagine.

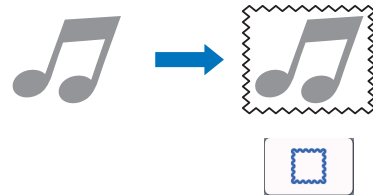

**③ Anteprima**

Visualizzare un'anteprima dell'immagine insieme alla linea di taglio per la cornice selezionata.



## CREAZIONE DI DATI DI TAGLIO (Acquisizione su dati taglio)

Un disegno o un'immagine stampati o un'illustrazione originale disegnata a mano possono essere acquisiti, convertiti in linee di taglio per il taglio/disegno con questa macchina e salvati come dati.



### Esercitazione 5 - Creazione di dati di taglio

In questa esercitazione, salveremo un'illustrazione disegnata su carta come dati di taglio.

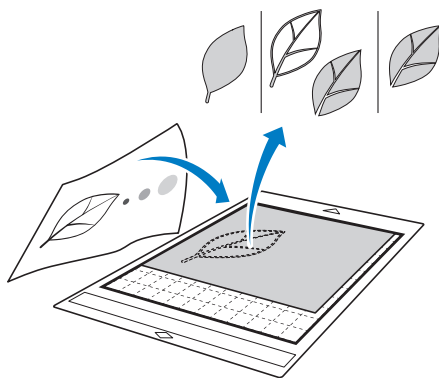

### Preparazione del materiale

Con la modalità "Acquisizione su dati taglio", utilizzare originali come quelli descritti di seguito.

- Disegni tracciati con precisione, senza gradazione, parti sbiadite o sfocate
- Disegni non particolarmente complessi

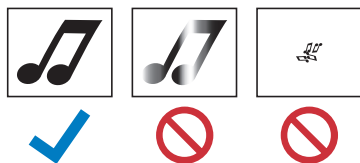

### Acquisizione

- 1 Toccare il tasto "Acquisizione" sulla schermata Home per selezionare la modalità di acquisizione.

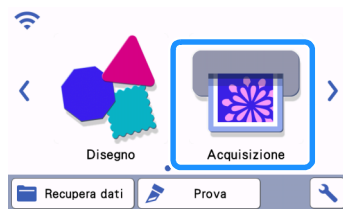

- 2 Selezionare "Acquisizione su dati taglio" nella schermata di selezione modalità di acquisizione.



► Viene visualizzato un messaggio.

- 3 Toccare , selezionare la modalità di acquisizione e toccare il tasto "OK".

- Fare prima una prova con la modalità di rilevamento scala di grigi. Se i dati di taglio desiderati non vengono creati, provare con la modalità di rilevamento colori.

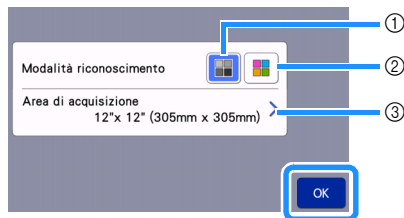
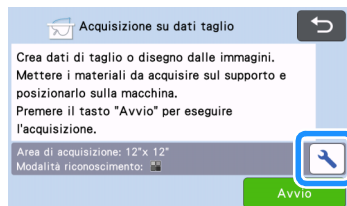

- 1 Modalità di rilevamento scala di grigi

I dati di taglio vengono creati dopo aver convertito l'illustrazione in scala di grigi. L'acquisizione nella modalità di rilevamento scala di grigi è la più adatta alle illustrazioni dai contorni netti o dalle differenze di luminosità distinte. L'elaborazione con questo modalità è più rapida rispetto alla modalità di rilevamento colori.

Se vi sono oggetti adiacenti dello stesso colore, selezionare la modalità di rilevamento colori dopo aver convertito un'illustrazione in scala di grigi.







## ② Modalità di rilevamento colori

I dati di taglio vengono creati senza convertire l'illustrazione in scala di grigi.

La creazione dei dati in questa modalità potrebbe richiedere un po' di tempo.

- \* L'impostazione di rilevamento colori predefinita è la modalità di rilevamento scala di grigi.

## Esempi di illustrazioni adatte alla modalità di rilevamento:

Esempio		Modalità di rilevamento consigliata
Contorni netti		Modalità di rilevamento scala di grigi
		
<ul style="list-style-type: none"><li>• Differenze di luminosità distinte tra lo sfondo e l'illustrazione</li><li>• Luminosità differente dei colori adiacenti</li></ul>		
<ul style="list-style-type: none"><li>• Luminosità simile dei colori adiacenti</li></ul>		Modalità di rilevamento colori

### Promemoria

- I bordi dei colori adiacenti con la stessa luminosità, come illustrato di seguito, non possono essere rilevati. In questo caso, utilizzare la modalità di rilevamento colori.

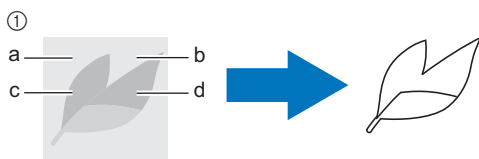

- ① "a" e "b", così come "c" e "d", presentano la stessa luminosità.

## ③ Area di acquisizione

Viene visualizzata la schermata delle impostazioni delle dimensioni di acquisizione. È possibile selezionare le dimensioni dell'area di acquisizione. Le dimensioni dell'area di acquisizione disponibili variano a seconda del modello.

## 4 Applicare l'originale al tappetino di supporto, quindi caricare il tappetino di supporto nell'apertura per inserimento materiali di consumo.

- Inserire leggermente il tappetino di supporto nell'apertura per inserimento materiali di consumo e premere  sul pannello operativo.
- Per i dettagli sul caricamento del tappetino di supporto, vedere "Caricamento del tappetino di supporto" a pagina 28.

### Promemoria

- A seconda del modello di macchina, le dimensioni dei supporti utilizzabili variano. Selezionare "Area acquisizione max." in "Informazioni sulla macchina" della schermata delle impostazioni (pagina 12).

## 5 Toccare il tasto "Avvio" per iniziare l'acquisizione.

- Quando la leva dello scanner è sollevata, viene visualizzato il messaggio di conferma seguente. Per i dettagli, vedere il passaggio 7 in "Acquisizione" di "Esercitazione 4 - Acquisizione e taglio" a pagina 67.
  - ▶ Al termine dell'acquisizione, viene visualizzata l'immagine acquisita sulla schermata.

## ■ Creazione di dati di taglio

La procedura per creare dati di taglio varia a seconda della modalità.

### □ Modalità di rilevamento scala di grigi

#### 1 Selezionare il tipo di linea di taglio nella schermata di modifica immagine.

La forma dell'immagine viene rilevata e vengono create le linee di taglio in base a uno di tre standard.

Per questo esempio, toccare  per creare le linee di taglio utilizzando il rilevamento area.

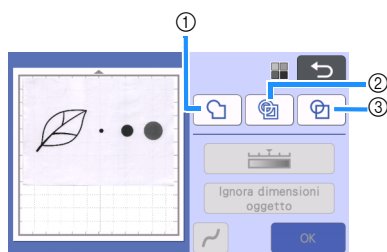

#### 1 Rilevamento contorno

Per tagliare/disegnare lungo il contorno di un'immagine, selezionare questa opzione per convertire il contorno dell'immagine in linea di taglio. Questa funzione è utile per salvare come dati un'illustrazione disegnata per un'applicazione.

#### 2 Rilevamento area

Selezionare questa opzione per rilevare le parti colorate di un'immagine come aree e creare una linea di taglio intorno a ogni area. È possibile creare i ritagli utilizzando linee spesse tracciate a mano, ad esempio bordi di immagini o illustrazioni di testo. Questa opzione consente di utilizzare non solo disegni ritagliati ma anche materiale da cui vengono ritagliate parti, ad esempio pizzo.

#### 3 Rilevamento linea (solo modalità di rilevamento scala di grigi)

Selezionare questa opzione per rilevare il centro di linee e convertirle in una linea di taglio. Questa funzione è utile per il rilevamento di disegni costituiti da più parti e la creazione di linee di taglio per ogni parte.









#### Promemoria





- Le linee più spesse di 1,5 mm non saranno rilevate come linee.

## Differenza nelle linee di taglio a seconda dello standard di rilevamento

### Esempio 1

	① Rilevamento contorno	② Rilevamento area	③ Rilevamento linea
Originale			
Linee di taglio			
Progetto finito dopo il taglio			

### Esempio 2

	① Rilevamento contorno	② Rilevamento area	③ Rilevamento linea
Originale			
Linee di taglio			Non si applica dato che non vi sono contorni per ciascun colore nell'originale.
Progetto finito dopo il taglio			

**2** Utilizzare la penna a contatto (stylus) per toccare  e trascinarlo sullo schermo per ritagliare le linee di taglio.

- Quando si esegue il ritaglio, il tasto "OK" passa al tasto "Anteprima". Premere il tasto "Anteprima" per confermare l'area rifilata.



- Tasto Livello di rilevamento immagine**  
Regola il livello di rilevamento dell'immagine.
- Tasto Ignora dimensioni oggetto**  
È possibile escludere dai dati di taglio i disegni piccoli e non necessari (linee tratteggiate, ecc.). Per i dettagli, vedere "Specificazione di "Ignora dimensioni oggetto"" a pagina 79.
- Tasto Impostazioni levigatura**  
Specifica il livello di levigatura applicato al contorno dell'immagine. Per i dettagli, vedere "Impostazione del livello di rilevamento immagine" a pagina 79.

**Modalità di rilevamento colori**

- Nella schermata di ritaglio immagine, trascinare  con la penna a contatto per rifilare l'immagine alle dimensioni da importare.

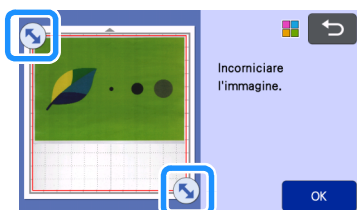

**Promemoria**

- Rifilando l'immagine alle dimensioni desiderate è possibile ridurre il lasso di tempo necessario a convertirla in dati di taglio.

- Premere il tasto "OK" per confermare l'area rifilata.

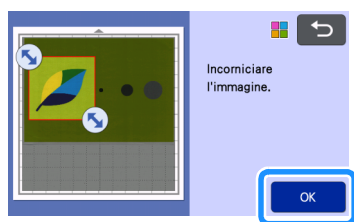

**3** Selezionare lo standard di rilevamento nella schermata di modifica immagine.

La forma dell'immagine viene rilevata e vengono create le linee di taglio in base a uno di due standard.





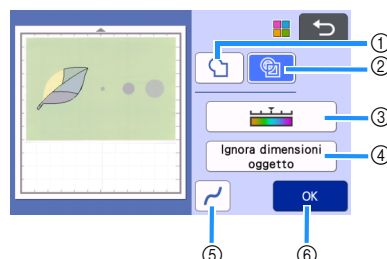

Per questo esempio, toccare  per creare le linee di taglio utilizzando il rilevamento area.

Per i dettagli sugli standard di rilevamento, vedere il passaggio 1 in "Modalità di rilevamento scala di grigi".



- Tasto Rilevamento contorno**
- Tasto Rilevamento area**

**Differenza nelle linee di taglio a seconda dello standard di rilevamento**

	① Rilevamento contorno	② Rilevamento area
Originale		
Linee di taglio		
Progetto finito dopo il taglio		

- Tasto Livello di rilevamento immagine**  
Se le linee di taglio non sono state correttamente rilevate, modificare il numero dei colori da rilevare. Se un colore visualizzato come colore unico viene rilevato come colori distinti, ridurre il numero dei colori. Se colori adiacenti con luminosità simile vengono rilevati come un unico colore, aumentare il numero dei colori.

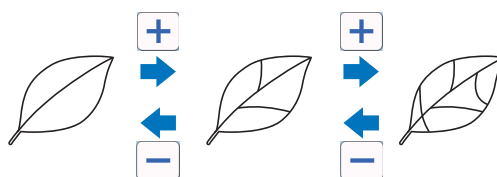

#### ④ Tasto Ignora dimensioni oggetto

È possibile escludere dai dati di taglio i disegni piccoli e non necessari (linee tratteggiate, ecc.). Per i dettagli, vedere “Specifica di “Ignora dimensioni oggetto”” a pagina 79.

#### ⑤ Tasto Impostazioni levigatura

Specifica il livello di levigatura applicato al contorno dell'immagine. Per i dettagli, vedere “Specifica della levigatura” a pagina 80.

#### ⑥ Tasto OK

Toccare il tasto “OK” per applicare le impostazioni. Quando si cambia il numero dei colori, il tasto “OK” passa al tasto “Anteprima”. Dopo aver modificato il numero dei colori, premere il tasto “Anteprima” per controllare i risultati.

### Promemoria

- Quando si crea un timbro, ad esempio, l'immagine potrebbe non essere convertita in dati di taglio se contiene una gradazione o aree solo parzialmente riempite con un colore.

## ■ Salvataggio dei dati

### 1 Selezionare la destinazione in cui salvare i dati.

Selezionare la posizione desiderata. Per questo esempio, selezionare la macchina.

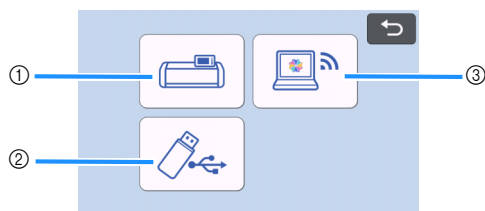

- ① Salvare nella memoria della macchina.
  - ② Salvare sull'unità flash USB.
  - ③ Eseguire il trasferimento a CanvasWorkspace.
- Toccando un tasto si inizia il salvataggio dei dati. Quando i dati sono stati salvati, viene visualizzato il messaggio seguente.

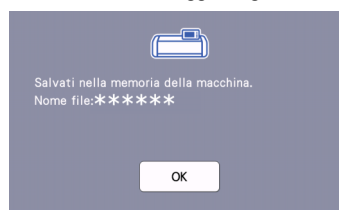

### 2 Toccare il tasto “OK” per concludere il salvataggio dei dati.

### 3 Premere sul pannello operativo per estrarre il tappetino di supporto, quindi staccare l'originale dal supporto.

## ■ Recupero dei dati di taglio

È possibile recuperare i dati di taglio salvati per il taglio.

### 1 Applicare il materiale per il taglio al tappetino di supporto e caricare il supporto.

- Per i dettagli sull'applicazione del materiale, vedere "Applicazione del materiale al tappetino di supporto" a pagina 18.
- Per i dettagli sul caricamento del tappetino di supporto, vedere "Caricamento del tappetino di supporto" a pagina 28.

### 2 Recuperare i dati di taglio salvati.

- Per i dettagli sul recupero dei dati, seguire la procedura in "Recupera dati" a pagina 65.

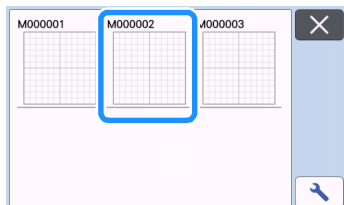

- ▶ Viene visualizzata un'anteprima del layout del disegno.

### 3 Modificare i dati di taglio come necessario, quindi tagliare o disegnare.

Per i dettagli su come concludere il taglio, seguire le procedure in "Caricamento del tappetino di supporto" a pagina 28 e "Taglio" a pagina 28.

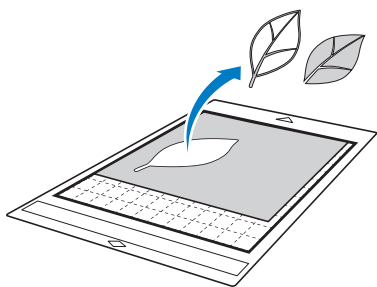
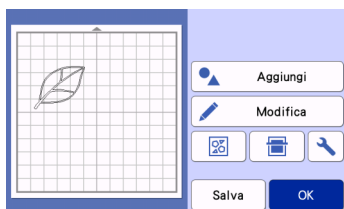

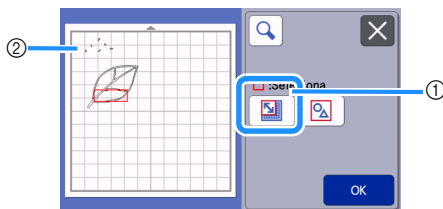

## 📖 Promemoria

- È possibile eliminare piccole macchie e linee indesiderate comparse durante l'acquisizione al termine della conversione di un'immagine in dati di taglio.
- ▶ Dopo aver richiamato i dati di taglio nella schermata di layout tappetino di supporto, utilizzare le funzioni di modifica per selezionare le macchie da eliminare. Per i dettagli sulla funzione, vedere "Specifica dell'area di selezione" a pagina 42.

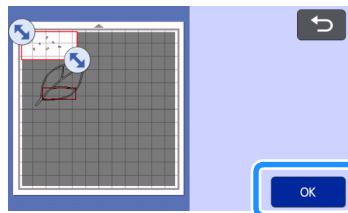

- 1 Toccare per selezionare più disegni nell'area specificata.
  - 2 Macchie e linee indesiderate
- ▶ Specificare l'area delle macchie indesiderate e toccare il tasto "OK".



- ▶ Toccare  per eliminare tutte le macchie selezionate.

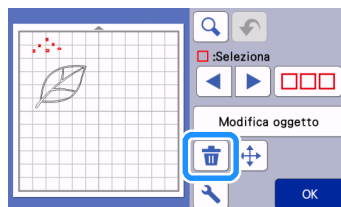

## Impostazione del livello di rilevamento immagine

È possibile regolare i livelli di output dei dati dell'immagine acquisita.

### Disponibile nella schermata seguente

<b>Schermata di modifica immagine</b>	→Esercitazione 5; Passaggio ① (pagina 75) in “Modalità di rilevamento scala di grigi” oppure Passaggio ③ (pagina 76) in “Modalità di rilevamento colori”
---------------------------------------	--

### ■ Specifica di “Ignora dimensioni oggetto”

È possibile escludere dai dati di taglio i disegni piccoli e non necessari (linee tratteggiate, ecc.). Nel seguente esempio, acquisiremo tre immagini di dimensioni diverse (4 mm, 40 mm e 100 mm) e utilizzeremo la modalità di rilevamento scala di grigi della modalità “Acquisizione su dati taglio”.

- 1 Selezionare una delle opzioni di rilevamento e toccare “Ignora dimensioni oggetto” per visualizzare la schermata delle impostazioni.

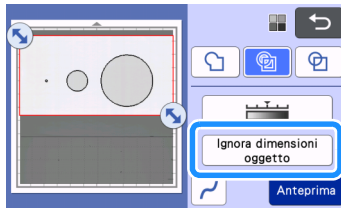

- 2 Specificare una dimensione oggetto inferiore a quella da non convertire in linee di taglio.

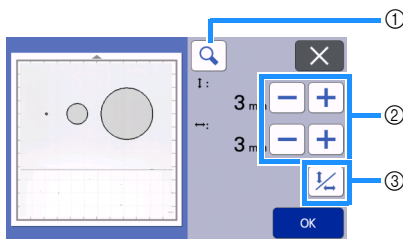

- ① Ingrandimento
- ② Tasti di regolazione dimensione
- ③ Blocco/Sblocco del rapporto delle dimensioni

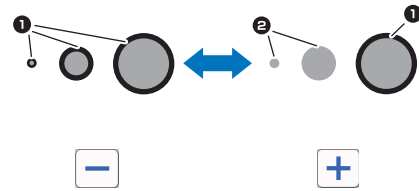

- ① Linea di taglio creata
  - ② Nessuna linea di taglio creata
- Toccare il tasto “OK” per applicare le impostazioni.  
Toccare per tornare alla schermata precedente senza applicare le impostazioni.

### ■ Impostazione del livello di rilevamento immagine (solo modalità di rilevamento scala di grigi)

Convertire un'immagine con una gradazione o ombreggiatura in un'immagine bicolore (bianco e nero) e creare le linee di taglio per questa immagine. È possibile specificare il livello (soglia) di rilevamento immagine. Nell'esempio seguente, acquisiremo tre immagini di tonalità diversa (chiara, media, scura).

- 1 Toccare nella schermata di selezione funzione per visualizzare la schermata delle impostazioni.

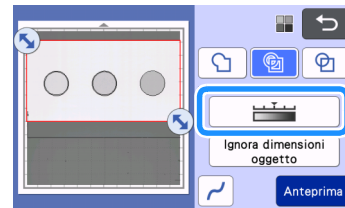

- 2 Specificare la soglia per la conversione di un'immagine in immagine a due tonalità utilizzando e .

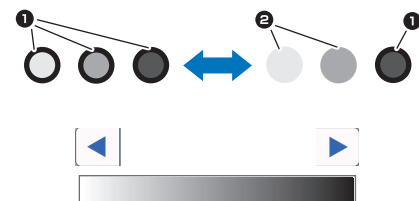
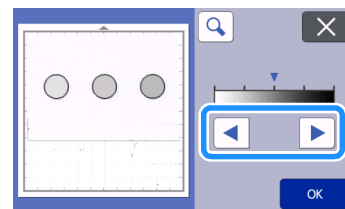



- ① Linea di taglio creata
  - ② Nessuna linea di taglio creata
- Toccare il tasto “OK” per applicare le impostazioni.  
Toccare per tornare alla schermata precedente senza applicare le impostazioni.

## ■ Specifica della levigatura

È possibile smussare le curve e gli angoli dell'immagine.

- 1 Toccare  nella schermata di selezione funzione per visualizzare la schermata delle impostazioni di levigatura.



- 2 Toccare  o  per specificare l'impostazione.

- Sono disponibili quattro impostazioni: OFF, Bassa, Media e Alta. L'impostazione "Bassa" è indicata per la levigatura di angoli e linee rette.

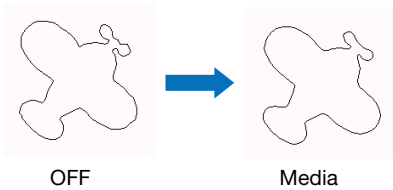
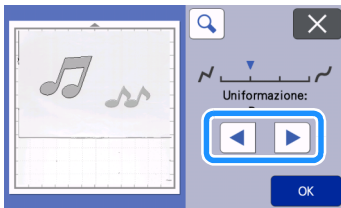

## ACQUISIZIONE DI IMMAGINI (Acquisizione su USB)

Un disegno stampato su carta o tessuto, un'immagine, un modello di disegno o un'illustrazione originale disegnata a mano possono essere acquisiti e salvati come dati immagine su una unità flash USB. Questa funzione è utile per salvare i dati di un'immagine originale come backup prima del taglio.

### Note sull'acquisizione

#### ■ Specifiche dell'acquisizione

- Formato di acquisizione: colori
- Formato del file salvato: jpg

#### ■ Materiale che è possibile acquisire

<b>Spessore</b>	Max. 3 mm
<b>Tipo</b>	Carta/Tessuto
<b>Tappetino di supporto</b>	Tappetino di supporto adatto al materiale (vedere "Tabella di riferimento delle combinazioni di tappetino di supporto, lama e materiale" a pagina 15).

#### Promemoria

- A seconda del modello di macchina, le dimensioni dei supporti utilizzabili variano. Selezionare "Area acquisizione max." in "Informazioni sulla macchina" della schermata delle impostazioni (pagina 12).
- Il tappetino per acquisizione opzionale può essere utilizzato senza applicare il materiale, poiché il tappetino per acquisizione riesce a fissare il materiale inserendo il materiale tra il foglio e il tappetino di supporto.

### Esercitazione 6 - Acquisizione su USB

In questa esercitazione, salveremo un'illustrazione disegnata su carta come dati JPEG su una unità flash USB.

#### ■ Impostazioni di acquisizione

- 1 Inserire l'unità flash USB nella porta USB (per un'unità Flash USB) della macchina.

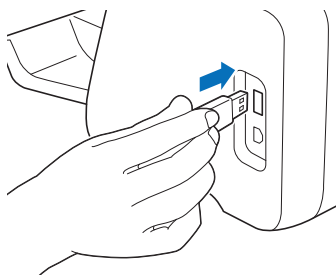

- 2 Toccare il tasto "Acquisizione" sulla schermata Home per selezionare la modalità di acquisizione.



- 3 Selezionare "Acquisizione su USB" nella schermata di selezione modalità di acquisizione.



► Viene visualizzato un messaggio.

- 4 Toccare  per visualizzare la schermata delle impostazioni di acquisizione.

Specificare le dimensioni dell'area da acquisire e la risoluzione di acquisizione.



- 5 Toccare il pulsante "Dimensioni acquisizione" per visualizzare la schermata delle impostazioni dimensioni di acquisizione.

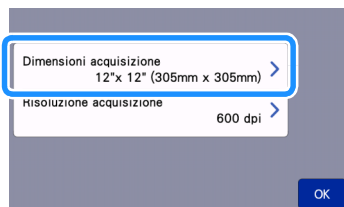



## 6 Selezionare le dimensioni dell'area di acquisizione.

Dall'elenco, toccare il tasto per le dimensioni dell'originale da acquisire. Per questo esempio, selezionare il formato A4.

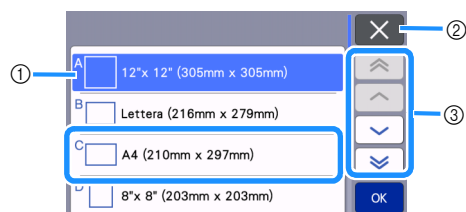

- 1 Tasti di selezione dimensioni
  - 2 Toccare per annullare l'impostazione e tornare alla schermata precedente.
  - 3 Toccare per scorrere l'elenco.
    - ▶ Dopo che il tasto selezionato è evidenziato, toccare il tasto "OK" per finire di specificare le impostazioni.
- Selezionare "Personali." e toccare il tasto "OK" per specificare l'area di acquisizione desiderata. Per i dettagli, vedere "Selezione dell'area da salvare" a pagina 83.

## 7 Toccare il pulsante "Risoluzione acquisizione" per visualizzare la schermata delle impostazioni risoluzione di acquisizione.



## 8 Selezionare la risoluzione di acquisizione.

Dall'elenco, toccare il tasto per la risoluzione di acquisizione. Per questo esempio, selezionare 400 dpi.

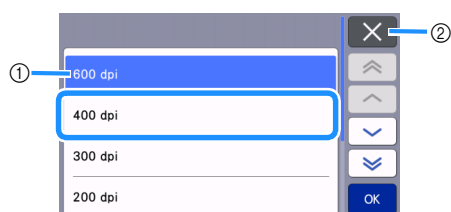

- 1 Tasti di selezione risoluzione
- 2 Toccare per annullare l'impostazione e tornare alla schermata precedente.
  - ▶ Dopo che il tasto selezionato è evidenziato, toccare il tasto "OK" per finire di specificare le impostazioni.

## 9 Controllare le impostazioni e toccare il tasto "OK".

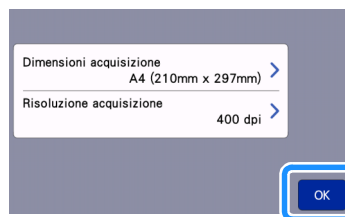

▶ Viene visualizzato un messaggio.

## ■ Acquisizione e salvataggio

### 1 Applicare l'originale da acquisire al tappetino di supporto.

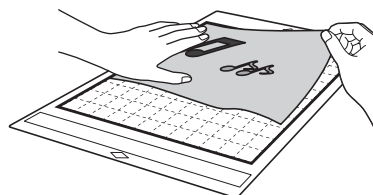

### Nota

- Posizionare l'originale da acquisire con orientamento orizzontale.

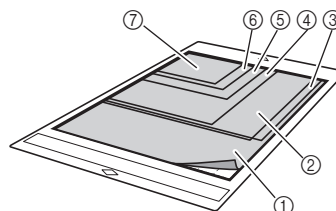

- 1 12" x 12" (305 mm x 305 mm)
- 2 Letter (216 mm x 279 mm)
- 3 A4 (210 mm x 297 mm)
- 4 8" x 8" (203 mm x 203 mm)
- 5 5" x 7" (127 mm x 178 mm)
- 6 4" x 6" (102 mm x 152 mm)
- 7 3,5" x 5" (89 mm x 127 mm)

### 2 Caricare il tappetino di supporto nell'apertura per inserimento materiali di consumo.

Per i dettagli sul caricamento del tappetino di supporto, vedere "Caricamento del tappetino di supporto" a pagina 28.

### 3 Toccare il tasto "Avvio" per iniziare l'acquisizione.

- Quando la leva dello scanner è sollevata, viene visualizzato il messaggio di conferma seguente. Per i dettagli, vedere il passaggio 7 in "Acquisizione" di "Esercitazione 4 - Acquisizione e taglio" a pagina 67.
  - ▶ I dati vengono salvati contemporaneamente all'acquisizione dell'originale.
  - ▶ Al termine dell'acquisizione e del salvataggio, viene visualizzato il messaggio di completamento.

- 4 Toccare il tasto "OK" per uscire dalla modalità "Acquisizione su USB".



- 5 Premere  sul pannello operativo per estrarre il tappetino di supporto.
- 6 Estrarre l'unità flash USB dalla porta USB (per un'unità Flash USB) della macchina.
- 7 Da un computer, controllare i dati immagine salvati.

## Selezione dell'area da salvare

Quando si salva un'immagine acquisita su un'unità Flash USB, è possibile specificare l'area di acquisizione desiderata.

- 1 Seguire i passaggi da 1 a 5 in "Impostazioni di acquisizione" di "Esercitazione 6 - Acquisizione su USB" a pagina 81.
- 2 Selezionare "Personaliz." e toccare il tasto "OK".
- 3 Utilizzando la penna a contatto (stylus), trascinare  per selezionare l'area di acquisizione e toccare il tasto "OK".

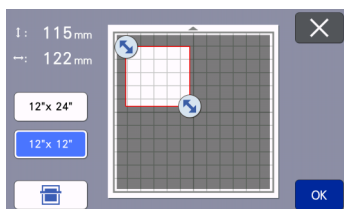



- È anche possibile trascinare l'area di acquisizione (area bianca) per spostarla.

## Promemoria

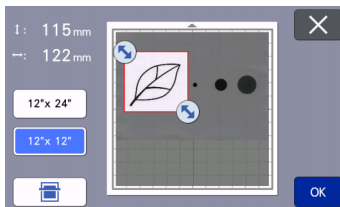
- Caricare il tappetino di supporto con applicato l'originale da acquisire e toccare  per visualizzare il tappetino di supporto nello schermo. È possibile selezionare l'area di acquisizione mentre si osserva l'immagine visualizzata.

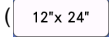

- Il tasto dimensioni tappetino di supporto () viene visualizzato solo sui modelli compatibili con l'acquisizione a 24 pollici. (Toccare una dimensione di tappetino di supporto ( o ) per specificare una dimensione del tappetino di supporto di 12" x 12" (305 mm x 305 mm) o 12" x 24" (305 mm x 610 mm).)

- 4 Continuare dal passaggio 7 in "Impostazioni di acquisizione" di "Esercitazione 6 - Acquisizione su USB".

## Trasferimento di un'immagine a CanvasWorkspace

È possibile inviare un'immagine acquisita con la macchina a CanvasWorkspace. Questa funzione è utile per salvare i dati o modificare l'immagine in CanvasWorkspace.

- 1 Selezionare "Trasferisci a CanvasWorkspace" nella schermata di selezione modalità di acquisizione.

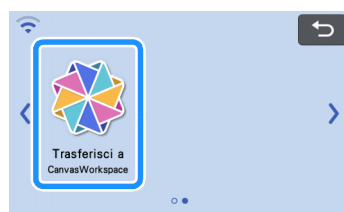

- 2 Toccare  per visualizzare la schermata delle impostazioni di acquisizione.

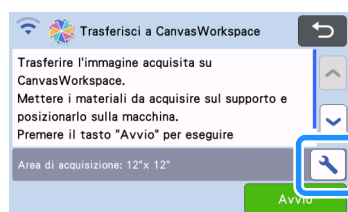

- 3** Toccare il pulsante “Area di acquisizione” per visualizzare la schermata delle impostazioni area di acquisizione.

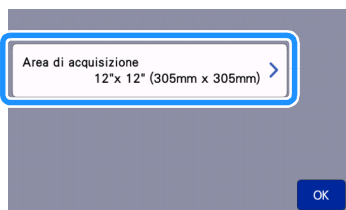

- 4** Selezionare le dimensioni dell'area di acquisizione.

- ▶ Dopo che il tasto selezionato è evidenziato, toccare il tasto “OK” per finire di specificare le impostazioni.

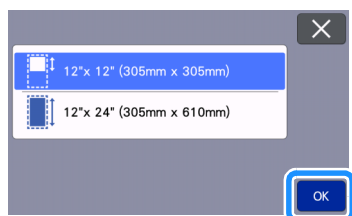

- 5** Applicare il materiale da acquisire al tappetino di supporto.

- 6** Tenendo il tappetino di supporto a livello ed inserendolo leggermente nell'apertura per inserimento materiali di consumo, premere



sul pannello operativo.

- Per i dettagli, vedere “Caricamento del tappetino di supporto” a pagina 28.

- 7** Toccare il tasto “Avvio” per iniziare l'acquisizione.

- Quando la leva dello scanner è sollevata, viene visualizzato il messaggio di conferma seguente. Per i dettagli, vedere il passaggio **7** in “Acquisizione” di “Esercitazione 4 - Acquisizione e taglio” a pagina 67.
- ▶ Per i dettagli sul controllo dei file salvati in CanvasWorkspace, consultare la Guida di CanvasWorkspace.

# Capitolo 5 FUNZIONE DI CONNESSIONE DI RETE WIRELESS

## Impostazioni di connessione di rete wireless della macchina

Questa macchina è dotata di una funzione di connessione di rete wireless. Per il metodo di impostazione della connessione di rete wireless, vedere la seguente descrizione.

1. Abilitare la funzione di rete wireless della macchina e connettersi a Internet.
2. Registrare la macchina su CanvasWorkspace.
  - \* Quando si usa CanvasWorkspace, è necessario un login ID di CanvasWorkspace. Se non si dispone di un account gratuito, eseguire una nuova registrazione su <<http://CanvasWorkspace.Brother.com>>.

### Abilitare la funzione di rete wireless

#### 1 Accendere la macchina.

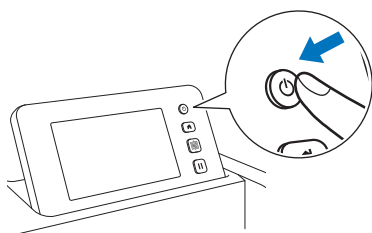

- Quando viene visualizzato il messaggio seguente, premere il tasto "OK".

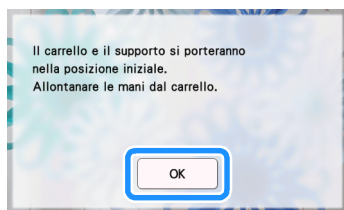



#### 2 Toccare o nella schermata Home.



- Viene visualizzata la schermata delle impostazioni di rete.

#### Promemoria

- Un altro modo per accedere al menu "Rete" è fare clic su  in fondo alla schermata Home.
- Per impostazione predefinita viene visualizzato . Seguire le istruzioni visualizzate per procedere alla schermata delle impostazioni di rete.

#### 3 Selezionare "ON" per "Menu abil.WLAN".

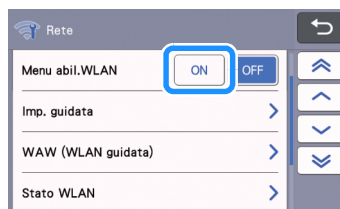

- La macchina inizierà a emettere il segnale di rete wireless.

#### Promemoria

- Un altro modo per impostare "Menu abil.WLAN" su "ON" è selezionare "Sì" quando il messaggio di seguito viene visualizzato in "Imp. guidata".

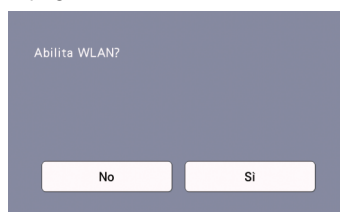

### Configurazione della rete wireless

La connessione LAN wireless può essere configurata utilizzando la procedura guidata (opzione consigliata) o un metodo alternativo.

#### ■ Requisiti per la connessione di rete wireless

La connessione di rete wireless è conforme agli standard IEEE 802.11 n/g/b e usa la frequenza 2,4 GHz.

#### Promemoria

- Non è possibile impostare una rete wireless con WPA/WPA2 Enterprise. Per i metodi di autenticazione supportati dalla macchina in uso, vedere "Err-03" a pagina 117.

## ■ Eseguire la connessione utilizzando la Configurazione guidata (opzione consigliata)

- 1 Per connettere la macchina a una rete wireless sono necessari il nome di rete wireless (SSID) e la password (CHIAVE) di rete\*.

\* La password di rete è anche definita chiave di rete, chiave di sicurezza o chiave di crittografia.

Nome di rete (SSID)	Password di rete (chiave di rete)



### Nota

- Se non si conoscono queste informazioni (nome di rete (SSID) e password (chiave di rete)), non è possibile continuare la configurazione wireless.
- Dove si possono trovare queste informazioni?
  - 1) Occorre consultare la documentazione fornita in dotazione con il punto di accesso/router wireless.
  - 2) Il nome di rete (SSID) predefinito potrebbe essere il nome del produttore o il nome di modello.
  - 3) Se non si conoscono le informazioni di sicurezza, rivolgersi al produttore del router, al proprio amministratore del sistema o provider Internet.
  - 4) Alcuni nomi di rete (SSID) e password (chiavi) di rete distinguono tra maiuscole e minuscole. Annotare correttamente queste informazioni.



- 2 Toccare  o  nella schermata Home.



► Viene visualizzata la schermata delle impostazioni di rete.



### Promemoria

- Un altro modo per accedere al menu “Rete” è fare clic su  in fondo alla schermata Home.
- Per impostazione predefinita viene visualizzato . Seguire le istruzioni visualizzate per procedere alla schermata delle impostazioni di rete.

- 3 Nella schermata delle impostazioni “Rete” illustrata di seguito, toccare “Imp. guidata”.

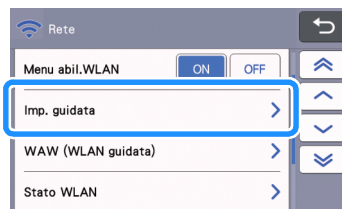

► Verranno visualizzati i nomi di rete (SSID) disponibili.

- 4 Selezionare il nome della rete (SSID) e toccare il tasto “OK”.

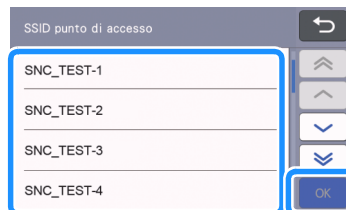

► Viene visualizzata la schermata per inserire la password (chiave) di rete.



### Nota

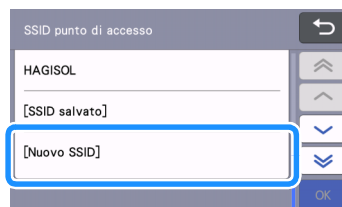

- Se il nome di rete (SSID) desiderato non viene visualizzato, specificarlo come descritto di seguito.
    - 1) Selezionare “[Nuovo SSID]” e toccare il tasto “OK”.
- \* Al fondo dell'elenco degli SSID rilevati viene visualizzato “[Nuovo SSID]”.



- 2) Digitare il nome di rete (SSID) desiderato e toccare il tasto “OK”.
- 3) Specificare il metodo di autenticazione e la modalità di crittografia e poi toccare il tasto “OK”.



### Promemoria

- Accanto a una rete precedentemente connessa dall'elenco delle reti disponibili viene visualizzato . Poiché la password (chiave) di rete è stata salvata per la rete accanto a , è possibile ristabilire una connessione alla rete in questione senza dover inserire di nuovo le informazioni di connessione (password di rete, ecc.).
- La password (chiave) di rete precedentemente inserita per un massimo di 12 connessioni viene salvata con “[SSID salvato]”. Toccare il tasto “[SSID salvato]” per visualizzare le informazioni di connessione.

**5** Digitare la password (chiave) di rete annotata al passaggio 1 e toccare il tasto "OK".

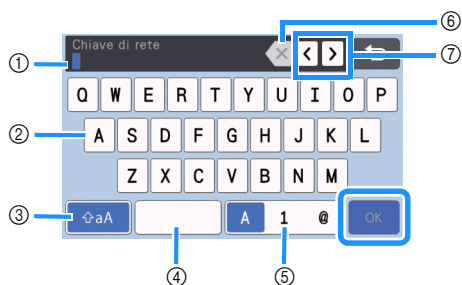

- ① Visualizzazione caratteri immessi
- ② Tasti carattere
- ③ Tasto di selezione maiuscole/minuscole
- ④ Tasto spazio
- ⑤ Tasto di selezione lettera/numero/carattere speciale
- ⑥ Tasto Backspace (Elimina il carattere in corrispondenza della posizione del cursore.)
- ⑦ Tasti cursore (Spostano il cursore verso sinistra o verso destra.)

**6** Quando viene visualizzato il messaggio illustrato di seguito, premere il tasto "Si".

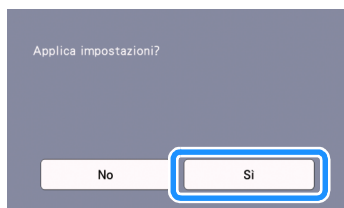

- ▶ Quando viene stabilita una connessione, viene visualizzata la seguente schermata.

Toccare il tasto "Avanti" e continuare con "Registrare la macchina in CanvasWorkspace" a pagina 89.

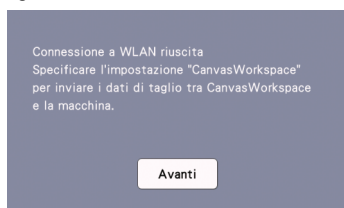



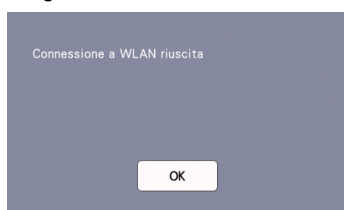

**Promemoria**

- Se la registrazione della macchina in CanvasWorkspace è già stata completata, viene visualizzata la seguente schermata. Toccare il tasto "OK" per completare la configurazione della rete wireless.



**Nota**

- Se una connessione non è stata correttamente stabilita:
  - Se è stato visualizzato il messaggio "Chiave di rete errata: Err-04", la password (chiave) di rete inserita potrebbe essere errata. Toccare il tasto "OK" e ripetere la procedura dal passaggio 3 di "Eseguire la connessione guidata (opzione consigliata)" a pagina 86.
  - Per i dettagli sulle altre cause, vedere pagina 116.
- Durante la connessione, l'icona blu  visualizzata in alto a sinistra nelle schermate, come ad esempio nella schermata Home, indica l'intensità del segnale.
  -  : segnale forte
  -  : segnale medio
  -  : segnale debole
  -  : segnale assente
- Dopo aver configurato la rete wireless, la macchina si connette alla rete wireless ogni volta che viene accesa. Tuttavia, "Menu abil.WLAN" nella schermata delle impostazioni di rete deve restare impostato su "ON".

**Eseguire la connessione utilizzando "WLAN guidata" (WAW).**

La rete wireless si può configurare utilizzando l'applicazione dedicata "WLAN guidata" (WAW). Scaricare l'applicazione da <http://s.brother/kuoad/> e seguire le istruzioni visualizzate sullo schermo del computer per completare la configurazione. Una volta stabilita la connessione, toccare il tasto "Avanti" e continuare con "Registrare la macchina in CanvasWorkspace" a pagina 89.

## Controllare la configurazione/lo stato della rete wireless

Seguire queste istruzioni se non si riesce a stabilire la connessione di rete wireless.

- 1 Nella schermata delle impostazioni "Rete" illustrata di seguito, toccare "Stato WLAN".

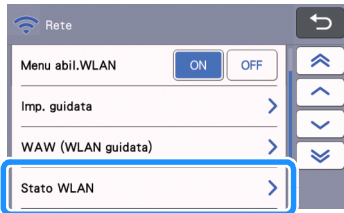

- ▶ Vengono visualizzati lo stato, il protocollo, l'intensità di segnale e il nome di rete (SSID) della connessione di rete wireless.

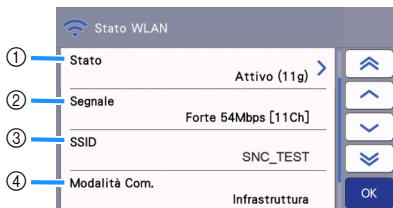

- 1 Visualizza lo stato della connessione. Se viene indicato "Attivo (xxx)": La macchina è connessa a una rete wireless. I caratteri tra parentesi indicano il protocollo della rete wireless in uso.

Se viene indicato "Errore connessione: Err-xx": La macchina non è riuscita a stabilire una connessione. "Err-xx" indica il numero dell'errore. Vedere i codici di errore a pagina 116.

- 2 Visualizza l'intensità del segnale wireless, la velocità di comunicazione e il canale in uso.
- 3 Visualizza il nome di rete (SSID).
- 4 Visualizza la modalità di comunicazione. La modalità di comunicazione è fissa sulla modalità infrastruttura.

## Uso del menu "Altri"

Il menu "Altri" si trova in fondo alla schermata delle impostazioni di rete.



Il menu "Altri" comprende le seguenti voci.

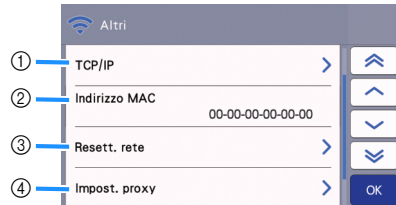

- 1 TCP/IP può essere inserito manualmente.
- 2 Visualizza l'indirizzo MAC.
- 3 Tutte le impostazioni di rete applicate verranno ripristinate alle impostazioni originarie del produttore configurate quando la macchina è stata acquistata. Qualsiasi informazione immessa dall'utente verrà rimossa (cancellata). Dopo aver impostato questa funzione, spegnere e riaccendere la macchina.
- 4 Utilizzare questa opzione se sono necessarie le impostazioni proxy.



## Registrare la macchina in CanvasWorkspace

Una volta registrata la macchina in uso in CanvasWorkspace, è possibile trasferire i dati tra CanvasWorkspace. e la macchina.

Questa sezione descrive la procedura per collegare una macchina con uno specifico numero a un login ID CanvasWorkspace.

Se la configurazione non viene completata correttamente e viene visualizzato un messaggio di errore, vedere i codici di errore e i messaggi di errore a pagina 114.

### Nota

- È necessario un computer connesso alla rete e in grado di eseguire CanvasWorkspace.
- Prima di continuare con la procedura, occorre completare la connessione tra la macchina e la rete wireless. Se la macchina non è connessa alla rete, seguire prima la procedura illustrata in "Impostazioni di connessione di rete wireless della macchina" a pagina 85.

Nelle seguenti procedure, **[MACCHINA]** indica le operazioni eseguite dalla macchina e **[COMPUTER]** indica le operazioni eseguite in CanvasWorkspace.

### [MACCHINA]

- 1 Dopo la configurazione della connessione di rete wireless, sullo schermo verrà visualizzato il seguente messaggio; finito di leggere il messaggio, toccare il tasto "Avanti".

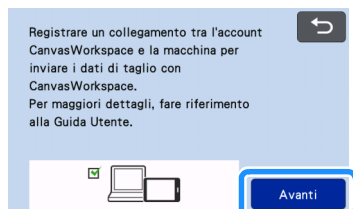

### Promemoria

- Interrompendo questa procedura dopo aver configurato la connessione di rete wireless, è possibile registrare la macchina con CanvasWorkspace toccando il tasto "CanvasWorkspace" nella schermata delle impostazioni e successivamente il tasto "Registra" nella schermata di registrazione account.

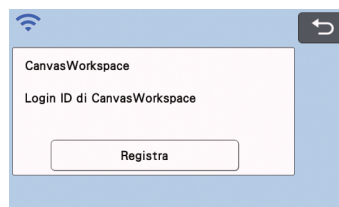

- 2 Dopo che viene visualizzata la schermata seguente, che descrive come ottenere il codice PIN, lasciare la schermata visualizzata e continuare con l'operazione **[COMPUTER]** successiva.



- 1 Numero della macchina

### Nota

- Non toccare ancora il tasto "OK". Il numero della macchina visualizzato nella schermata verrà utilizzato nel passaggio seguente.

### [COMPUTER]

Le schermate illustrate nelle seguenti descrizioni vengono visualizzate quando si apre CanvasWorkspace su un computer.

- 3 Aprire la versione Internet di CanvasWorkspace (<http://CanvasWorkspace.Brother.com>) sul computer ed eseguire l'accesso.

### Nota

- Gli utenti che accedono per la prima volta ottengono un account gratuito.
- Se si dispone già di un account con CanvasWorkspace, è possibile utilizzare lo stesso login ID e la stessa password per eseguire l'accesso.



4 Fare clic su  in alto a destra sulla schermata.

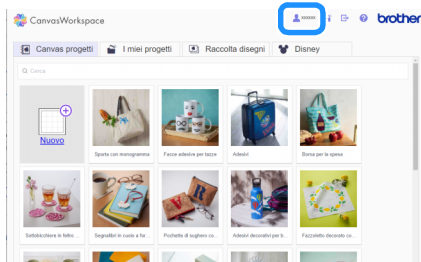

► Viene visualizzata la pagina di gestione del proprio account.

5 Fare clic su “Registrazione macchina/e”.

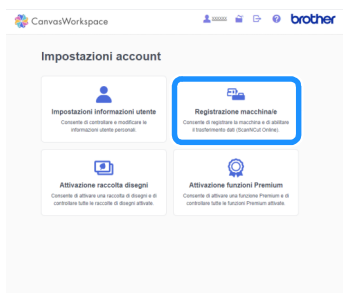

6 Fare clic su “Registra una nuova macchina”.

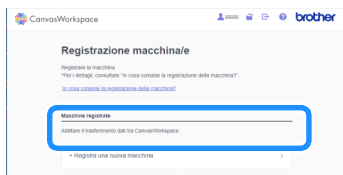

### Nota

- Se il numero massimo di macchine registrate è stato raggiunto, selezionare la macchina registrata che non si sta utilizzando, fare clic su “Rimuovi” nella schermata “Informazioni macchine registrate” e registrare la nuova macchina.

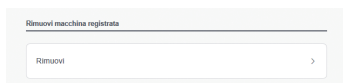

7 Digitare il numero della macchina in uso e fare clic sul pulsante “OK”.

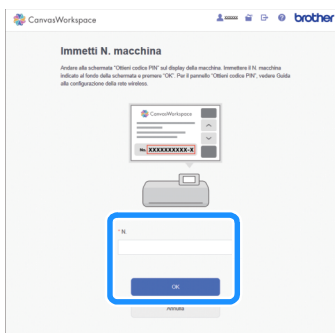

### Promemoria

- Il numero della macchina in uso viene visualizzato sulla macchina nella schermata illustrata al passaggio 2 che descrive come ottenere il codice PIN.

► Nella schermata viene visualizzato un codice PIN a quattro cifre.



### [MACCHINA]

8 Toccare il tasto “OK”.



► Viene visualizzata la schermata di immissione del codice PIN.

9 Digitare il codice PIN a quattro cifre visualizzato nella schermata di CanvasWorkspace e toccare il tasto “OK”.

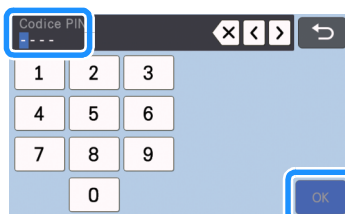

► Viene visualizzata la seguente schermata.

## 10 Toccare il tasto "OK".

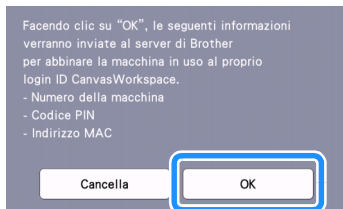

- Le informazioni sulla macchina vengono trasferite al server.

## 11 Toccare il tasto "OK".

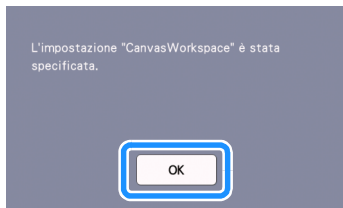

- Viene visualizzata la schermata di registrazione account.

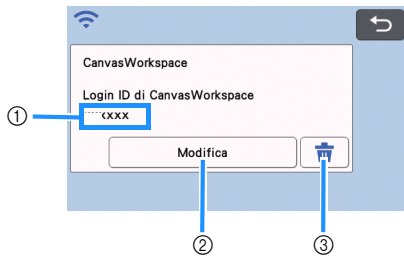

- 1 Login ID CanvasWorkspace collegato alla macchina
- 2 Toccare questo tasto per collegare la macchina a un altro login ID CanvasWorkspace. Dopo di che, ripetere l'operazione di registrazione consultando "Registrare la macchina in CanvasWorkspace" a pagina 89.
- 3 Toccare questo tasto per eliminare il login ID CanvasWorkspace correntemente collegato. Per i dettagli, consultare "Eliminazione del login ID CanvasWorkspace collegato" a pagina 91.

Con questo la registrazione della macchina con CanvasWorkspace è completata.

### Nota

- Se si verifica un errore durante il trasferimento dei dati, consultare "MESSAGGI DI ERRORE" a pagina 114

Per i dettagli sul trasferimento dei dati tra CanvasWorkspace e la macchina, consultare "Trasferimento di un'immagine a CanvasWorkspace" a pagina 83.

## ■ Eliminazione del login ID CanvasWorkspace collegato

Per eliminare completamente un login ID CanvasWorkspace collegato dalla macchina, procedere come segue.

### 1 Toccare .

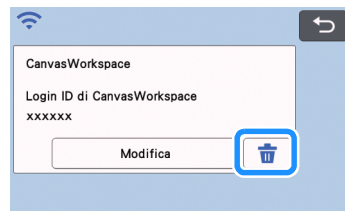

### 2 Toccare il tasto "OK".

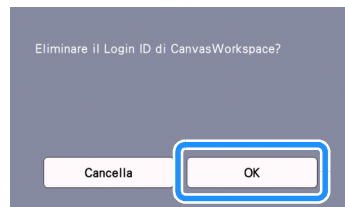

- Il login ID CanvasWorkspace viene eliminato e viene visualizzata la seguente schermata.

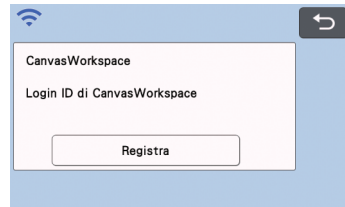

### Promemoria

- Toccare il tasto "Registra" per registrare di nuovo la macchina con CanvasWorkspace.

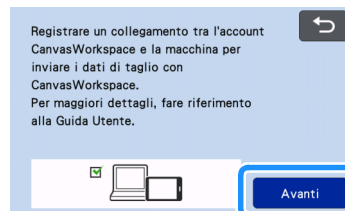
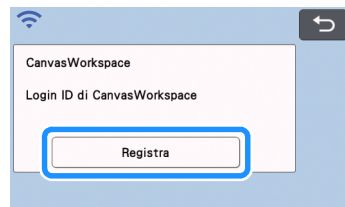

- Per i dettagli sulla procedura, consultare "Registrare la macchina in CanvasWorkspace" a pagina 89.

# Capitolo 6 FUNZIONE DI TRASFERIMENTO DATI

## Recupero dei dati da CanvasWorkspace

CanvasWorkspace è un'app gratuita di modifica dei disegni disponibile in versione sia per PC (Windows/Mac) che Web. La versione scaricabile per PC (Windows/Mac) consente di autenticare numerosi kit opzionali ed è dotata di più funzioni utili di modifica rispetto alla versione Web. La versione Web si può utilizzare senza doverla installare.

CanvasWorkspace (Windows/Mac): scaricabile dal sito web di supporto Brother (<http://s.brother/kuoad/>).

CanvasWorkspace (WEB): <http://CanvasWorkspace.Brother.com/>

### Recuperare i disegni trasferiti da CanvasWorkspace (utilizzando una rete wireless)

Configurare le impostazioni di rete wireless della macchina e registrare la macchina su CanvasWorkspace in anticipo.

Per i dettagli, consultare "FUNZIONE DI CONNESSIONE DI RETE WIRELESS" a pagina 85.

#### 1 Creare e modificare i dati in CanvasWorkspace (Windows/Mac).

- Per i metodi dettagliati di modifica dei disegni in CanvasWorkspace, consultare la Guida di CanvasWorkspace.

#### 2 Dal menu [File], fare clic su [Esporta/Trasferisci file FCM].

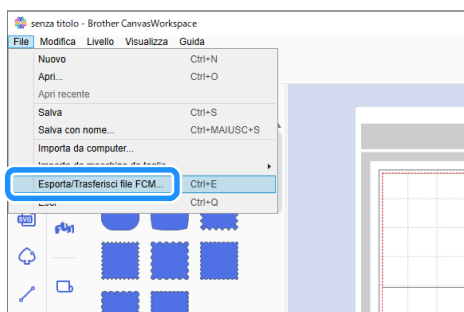

#### 3 Fare clic su [Trasferisci file FCM via Internet].

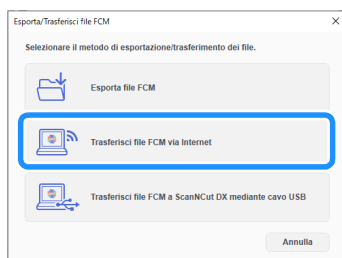

- ▶ Quando il disegno viene trasferito alla macchina, viene visualizzato il messaggio seguente. Fare clic su [OK].



#### Nota

- I dati vengono trasferiti alla macchina tramite il server. Trascorso un determinato periodo di tempo, i dati sul server vengono eliminati.
- È possibile trasferire un solo elemento dati alla macchina. Se i dati trasferiti esistono già, vengono aggiornati.



#### Promemoria

- Per CanvasWorkspace (WEB), fare clic su [Scarica] e successivamente su [ScanNCut Transfer] per inviare il file FCM alla macchina.

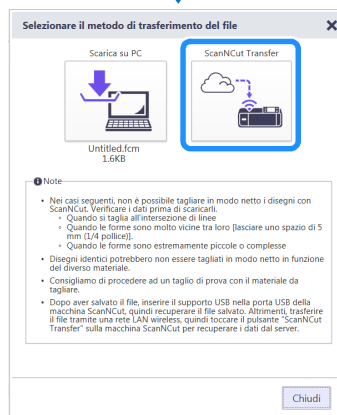
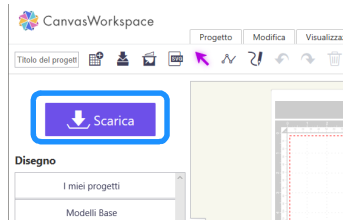

- 4 Toccare il tasto “Recupera dati” nella schermata Home per visualizzare la schermata di selezione origine di recupero.



- 5 Selezionare “Recupero da CanvasWorkspace (mediante una connessione di rete wireless)”.



- Viene visualizzata la schermata di layout tappetino di supporto.

## Recuperare i disegni trasferiti da CanvasWorkspace (utilizzando un cavo USB) (compatibile solo con Windows)

Se la macchina è collegata al computer con un cavo USB, è possibile recuperare un disegno da CanvasWorkspace (Windows).

### ■ Collegamento della macchina al computer

- Modelli compatibili:  
PC IBM con porta USB come standard  
Computer IBM PC compatibile con porta USB come standard
- Sistemi operativi compatibili:  
Microsoft Windows 8.1, Windows 10 (eccetto Windows 10 in modalità S)

### ■ Cavo USB (venduto separatamente)

- Si consiglia di utilizzare un cavo USB 2.0 (tipo A/B) di lunghezza non superiore a 2 metri (6 piedi).

### ■ Formati file trasferibili

- File FCM aperti in CanvasWorkspace

- 1 Inserire il connettore del cavo USB nelle porte USB corrispondenti sul computer e sulla macchina.

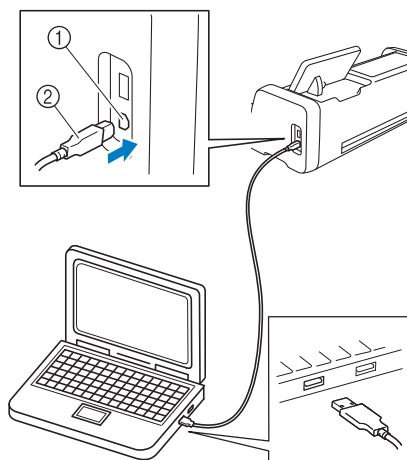

- ① Porta USB per computer
- ② Connettore cavo USB



#### Nota

- I connettori sul cavo USB possono essere inseriti in una porta in un'unica direzione. Non forzare in caso di difficoltà nell'inserimento del connettore. Controllare l'orientamento del connettore.

- 1 Creare e modificare i dati in CanvasWorkspace.
- 2 Dal menu [File], fare clic su [Esporta/Trasferisci file FCM].

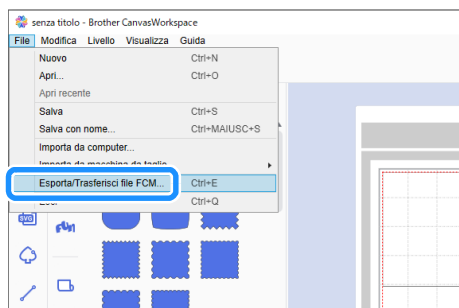

- 3 Fare clic su [Trasferisci file FCM a ScanNCut DX mediante cavo USB].

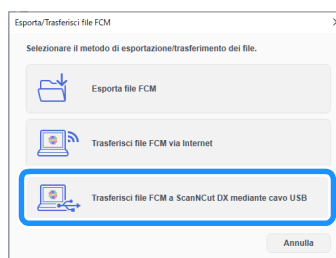

- ▶ Quando il disegno viene salvato sulla macchina, viene visualizzato il messaggio seguente. Fare clic su [OK].



### Nota

- È possibile trasferire i dati di un solo disegno alla macchina. Se sono presenti dati già precedentemente trasferiti, verranno sovrascritti.

- 4 Premere il tasto “Recupera dati” per visualizzare la schermata di selezione origine di richiamo.

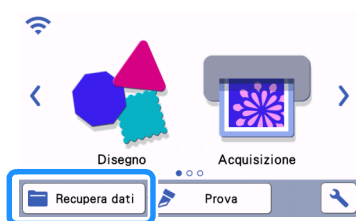

- 5 Selezionare “Recupero da CanvasWorkspace (utilizzando un cavo USB)”.



- ▶ Viene visualizzata la schermata di layout tappetino di supporto.

## Download batch di una raccolta di disegni da CanvasWorkspace (compatibile solo con la versione Web)

A CanvasWorkspace (WEB) è stata aggiunta una funzione che consente il download batch delle raccolte di disegni opzionali che sono state attivate. Salvare i disegni scaricati su un'unità Flash USB e recuperare i disegni di ciascuna raccolta dalla categoria “La mia raccolta” sulla macchina.

### Promemoria

Non è possibile utilizzare la funzione di download batch nelle schede [Raccolta disegni] e [Disney] visualizzate nelle seguenti applicazioni.

- CanvasWorkspace (Windows/Mac)
- CanvasWorkspace (WEB) con accesso eseguito da un dispositivo mobile

- 1 Accedere a CanvasWorkspace. (<http://CanvasWorkspace.Brother.com>)

- 2 Dalla scheda [Raccolta disegni] o [Disney] nella schermata principale, selezionare la categoria di cui eseguire il download batch.

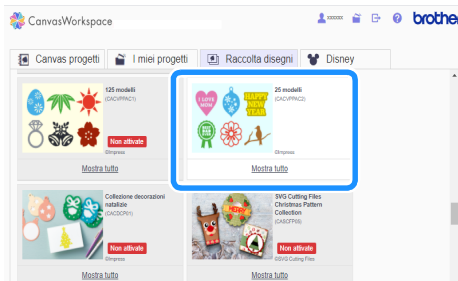

- 3 Fare clic su  in alto a destra sulla schermata e scaricare il file ZIP.

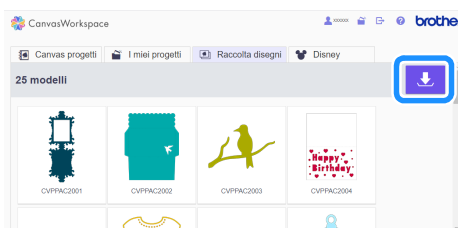

- 4 Estrarre il file ZIP scaricato e salvare la cartella su un'unità Flash USB.

### Promemoria

- Salvare la cartella estratta direttamente sull'unità Flash USB.
- Salvare la cartella senza modificarne il nome o il contenuto.

- 5 Inserire l'unità Flash USB nella macchina.

- 6 Toccare  nella schermata Home per visualizzare la seguente schermata.



## 7 Selezionare "La mia raccolta".

- ▶ Viene visualizzata una cartella per ciascuna raccolta di disegni.

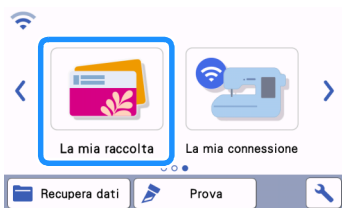

### Promemoria

- Per recuperare i disegni per rullo di trasporto, selezionare "Rullo di trasporto", illustrato di seguito.



## 8 Selezionare la cartella della raccolta di disegni.

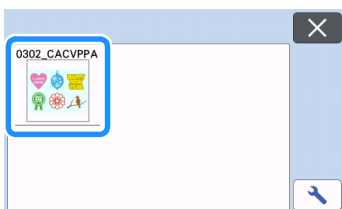

- ▶ Vengono visualizzati i disegni all'interno della cartella.

## 9 Selezionare il disegno da recuperare.

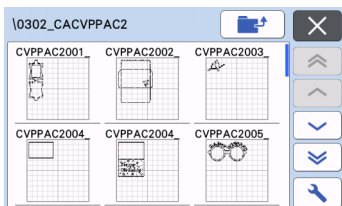

## Funzione La mia connessione

Questo prodotto è dotato di una funzione per il collegamento con le macchine da ricamo Brother (solo modelli compatibili).

La funzione di rete wireless consente di trasferire i disegni incorporati dalla macchina da taglio, oppure di creare il contorno di una parte di un disegno da ricamo dalla macchina per ricamare e trasferirlo per il taglio o il disegno con la macchina da taglio.

Per una descrizione dettagliata dell'uso dei disegni, consultare il manuale di istruzioni "La mia connessione".  
<http://s.brother/cmoe/>

- Per i dettagli sulle macchine compatibili, consultare il sito web di supporto Brother (<http://s.brother/cnxaa/>).
- Alcuni dei disegni incorporati nella macchina sono protetti da copyright e non possono essere trasferiti.

### ■ Preparazione

Configurare le impostazioni di rete wireless della macchina e registrare la macchina su CanvasWorkspace in anticipo.

Per i dettagli, consultare "FUNZIONE DI CONNESSIONE DI RETE WIRELESS" a pagina 85.

Per i dettagli sulle impostazioni di rete wireless della macchina per ricamare, consultare il manuale di istruzioni della macchina per ricamare.

## Recupero di dati di ricamo per il taglio (solo modelli compatibili)

È possibile recuperare sulla macchina e successivamente ritagliare o disegnare dati di ricamo (file .phc, .phx o .pes). I file .phc o .phx sono dati di ricamo di macchine da ricamo dotate di funzione di ricamo e i file .pes sono dati di ricamo creati con il software per digitalizzare ricami PE-DESIGN. Questi dati di ricamo consentono di creare dati contorno o dati area di parti di ogni colore o dell'intero disegno.

### Promemoria

- Questa funzione è compatibile solo con i modelli dotati di funzione di importazione dei dati di ricamo. Per le funzioni disponibili con il modello di macchina in uso, selezionare "Dati di ricamo (.PES/.PHC/.PHX)" in "Informazioni sulla macchina" della schermata delle impostazioni.

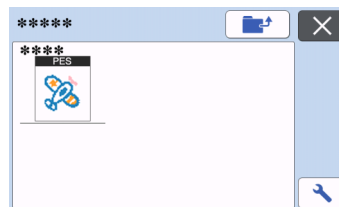

## Preparazione di file .phc, .phx o .pes

### ■ File .phc, file .phx

Utilizzando una macchina per ricamare in grado di salvare i ricami su un dispositivo esterno, salvare il ricamo sull'unità Flash USB. La procedura per il salvataggio del ricamo sull'unità Flash USB varia a seconda della macchina per ricamare. Consultare il manuale di istruzioni della macchina per ricamare. Se si usa una macchina per ricamare dotata di funzione di connessione, è possibile trasferire i file .phx utilizzando la funzione di rete wireless. Per i dettagli, vedere il manuale di istruzioni "La mia connessione".

### ■ File .pes

Utilizzando il software per ricamo, salvare il ricamo sull'unità Flash USB. La procedura per il salvataggio del ricamo sull'unità Flash USB varia a seconda della versione del software. Fare riferimento al manuale d'istruzione del software. Questo manuale utilizza ricami creati con PE-DESIGN come esempi.

### Nota

- Per i dettagli sui file .phc, .phx e .pes, rivolgersi al proprio rivenditore Brother autorizzato o al più vicino centro di assistenza Brother autorizzato.

## Recupero del ricamo sulla macchina da taglio

- 1 Recuperare il ricamo (file .phc, .phx o .pes) dall'unità Flash USB sulla macchina. (Consultare "Recupera dati" a pagina 65).

### Nota

- Non è possibile importare i file .phc, .phx e .pes in CanvasWorkspace. Recuperare i ricami direttamente da un'unità Flash USB sulla macchina da taglio.

► Viene visualizzata una schermata di conferma.

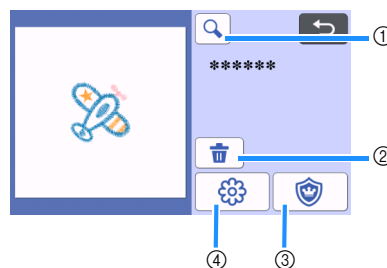

- 1 Ingrandimento  
Eseguire lo zoom avanti sul disegno al 200%.  
Quindi, toccare  per visualizzare i disegni ingranditi del 400%. Per scorrere la schermata, toccare i tasti freccia.
- 2 Eliminazione  
Eliminare i disegni selezionati.
- 3 Applicazione  
Crea dati di taglio per un'applicazione.
- 4 Linee di ricamo  
Converte i dati ricamo in dati di taglio/disegno.

### Nota

- Con i dati ricamo creati da una foto, le forme complesse non sono adatte al taglio. Utilizzare la funzione Tracciamento immagini avanzato (funzione Premium) di CanvasWorkspace per estrarre i contorni necessari dalla foto originale.



## Creazione di dati per applicazioni

### Promemoria

- Verificare che il ricamo contenga al suo interno una forma contrassegnata come "MATERIALE APPLICAZIONE".

- 1 **Toccare**  **per visualizzare la schermata elenco parti del ricamo e successivamente il tasto "OK".**

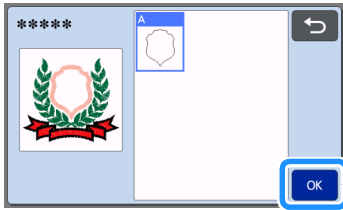

- ▶ Viene visualizzata la schermata di modifica disegno.

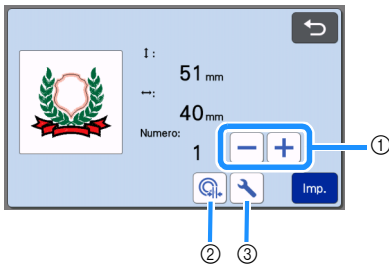

- 1 **Duplicazione**  
Creare un duplicato del disegno. Per i dettagli, vedere "Funzioni di modifica dei disegni" a pagina 43.
- 2 **Distanza del contorno**  
Specifica la distanza tra il contorno del disegno e la linea di taglio. Per i dettagli, vedere "Funzioni di taglio avanzate per "Taglio diretto"" a pagina 71.
- 3 **Impostazioni**  
Specifica le unità di misura (millimetri o pollici), l'area di taglio e la spaziatura dei disegni. Per i dettagli, vedere "Schermata delle impostazioni" a pagina 10.

- 2 **Toccare il tasto "Imp." per visualizzare la schermata di layout tappetino di supporto.**

- È possibile modificare il disegno. Per i dettagli, vedere "Schermata di layout tappetino di supporto" a pagina 44 o "Funzioni di modifica del layout" a pagina 45.

- 3 **Toccare il tasto "OK".**



- ▶ Nella schermata viene visualizzato "MATERIALE APPLICAZIONE".

- 4 **Applicare il tessuto per l'applicazione al tappetino di supporto e tagliare il disegno.**

- 5 **Consultare il manuale di istruzioni della macchina per ricamare per completare l'applicazione.**

## Creazione di dati per linee di ricamo

- 1 **Toccare**  **per visualizzare la schermata di modifica disegno e successivamente il tasto "OK".**

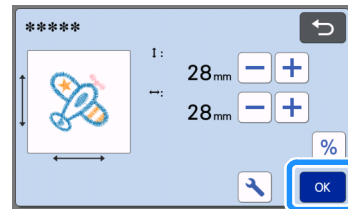

- In questa schermata è possibile modificare le dimensioni del disegno. Per i dettagli, vedere "Funzioni di modifica dei disegni" a pagina 43.

- 2 **Nella schermata di selezione parti, selezionare la modalità di rilevamento colori.**

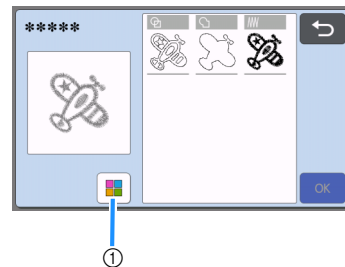

- 1 **Attiva e disattiva la modalità di rilevamento colori.**

- Modalità di rilevamento colori disattivata  
I dati di taglio/disegno vengono creati dopo aver convertito il ricamo in scala di grigi.

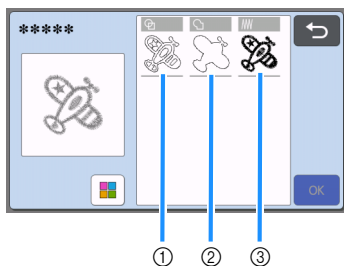

- ① Rilevamento area  
Selezionare questa opzione per rilevare le parti colorate di un ricamo come aree e creare una linee di taglio/linee di disegno intorno a ogni area.
- ② Rilevamento contorno  
Selezionare questa opzione per convertire il contorno dell'immagine in linee di taglio/linee di disegno.
- ③ Rilevamento linea di cucitura  
Selezionare questa opzione per convertire le linee di cucitura ricamate dalla macchina in linee di taglio/linee di disegno.  
Il rilevamento linea di cucitura non è adatto al taglio, poiché i movimenti dell'ago della macchina per ricamare vengono convertiti fedelmente in dati. Si consiglia di utilizzare questa opzione per disegnare ed embossare una linea (funzione Premium).

### Differenze nelle linee di taglio/linee di disegno a seconda del metodo di rilevamento (modalità di rilevamento colori disattivata)

	: Rilevamento area	: Rilevamento contorno	: Rilevamento linea di cucitura
Immagine originale			
Linee di taglio/disegno			
Progetto finito dopo il taglio/disegno			

- Modalità di rilevamento colori attivata  
Viene rilevato ogni colore del disegno per creare i dati di taglio.

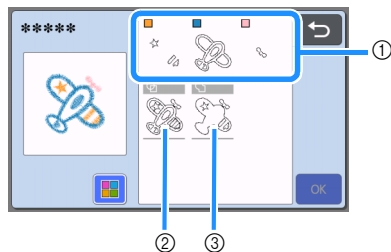

- ① Nell'elenco vengono visualizzate le parti di ogni colore rilevate come area.
- ② Rilevamento area
- ③ Rilevamento contorno

### Differenze nelle linee di taglio/linee di disegno a seconda del metodo di rilevamento (modalità di rilevamento colori attivata)

	: Rilevamento area	: Rilevamento contorno
Immagine originale		
Linee di taglio/disegno		
Progetto finito dopo il taglio/disegno		

- 3 Selezionare il metodo di rilevamento e toccare il tasto "OK".

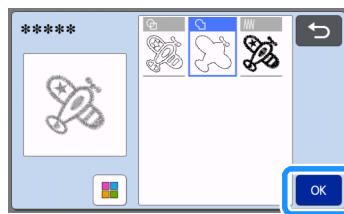

#### 4 Regolare le linee di taglio/linee di disegno.

Dopo aver eseguito le regolazioni desiderate, toccare il tasto "Imp."

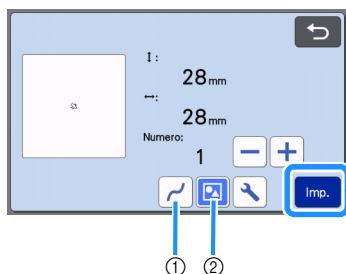

##### ① Levigatura

Smussa le curve e gli angoli delle linee. Selezionare una delle quattro impostazioni disponibili: OFF, Bassa, Media e Alta.

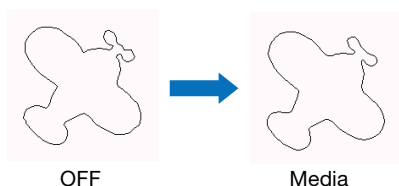

##### ② Raggruppamento/Separazione

Separando le parti, è possibile modificarle singolarmente. Per i dettagli, vedere "Raggruppamento/Separazione di disegni" a pagina 47. L'impostazione non è selezionabile se è presente solo una forma.



#### Promemoria

- Se il disegno comprende parti non necessarie, separarlo. Ciò consente di eliminare agevolmente le parti non necessarie nella schermata di layout tappetino di supporto che viene successivamente visualizzata.

#### 5 Nella schermata di layout tappetino di supporto, controllare le linee di taglio/linee di disegno.

- È possibile modificare il disegno. Per i dettagli, vedere "Schermata di layout tappetino di supporto" a pagina 44 o "Funzioni di modifica del layout" a pagina 45. Dopo aver apportato tutte le modifiche, toccare il tasto "OK".

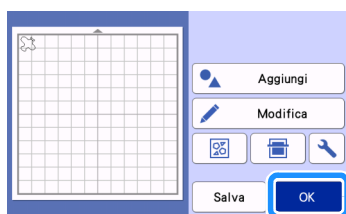

## MATERIALI DI CONSUMO

### Criteri per la sostituzione

Per il funzionamento sicuro di questa macchina, sostituire i seguenti materiali di consumo conformemente ai criteri di sostituzione. Per acquistare i componenti, rivolgersi al rivenditore che ha venduto la macchina e al centro di assistenza autorizzato più vicino. Per i dettagli sugli accessori opzionali, vedere "ACCESSORI OPZIONALI" a pagina 122.

#### Tappetino di supporto

- Quando la forza adesiva del tappetino di supporto diminuisce
- Quando sono visibili tracce di taglio sul tappetino di supporto
- Quando è presente un taglio profondo nel tappetino di supporto

#### Taglierina

- Quando i tagli nel materiale diventano imprecisi, riducendo la qualità del prodotto finito
- Quando il bordo tagliente diventa smussato
- Quando la lama è scheggiata (Se si aumenta il valore dell'impostazione Pressione taglio e si continua ad avere problemi a eseguire un taglio uniforme, è possibile che la lama sia scheggiata e debba essere sostituita.)

#### Supporto adesivo ad alta aderenza per tessuti

- Quando la forza adesiva del foglio diminuisce
- Quando il tessuto applicato si arriccia durante il taglio

#### Tappetino per acquisizione

- Quando il tappetino di supporto e la parte superiore diventano sporchi, riducendo la qualità dell'immagine acquisita

#### Penna cancellabile

- Quando l'inchiostro è secco e non scrive bene sul tessuto
- Quando l'inchiostro è esaurito

#### Penna colorata

- Quando l'inchiostro è secco e non scrive bene sulla carta o sul materiale
- Quando l'inchiostro è esaurito

### Sostituzione della taglierina

#### ■ Rimozione

- 1 Svitare il tappo del supporto della taglierina per rimuoverlo.

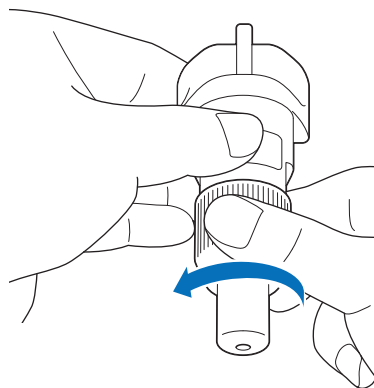

► Per il supporto lama rotante automatica, procedere al passaggio ③.

- 2 Inserire la taglierina verticalmente nell'area di gomma sul retro della spatola in dotazione.

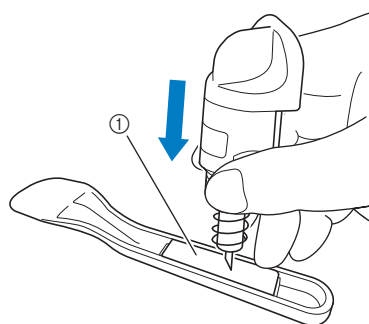

① Area di gomma

- 3** Tirare in alto il supporto per lasciare la lama nell'area di gomma.

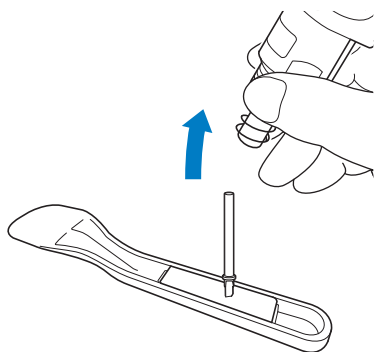

- 3** (Per il supporto lama rotante automatica)  
Tenere ferma la sezione dell'asta della lama rotante automatica e rimuoverla dal supporto.

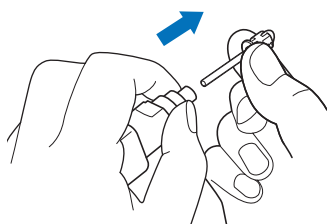

## ⚠ ATTENZIONE

- Quando si rimuove la lama rotante automatica, non toccare la lama. Tenere ferma l'asta durante la rimozione. Si rischiano lesioni.

### ■ Installazione

- 1** Afferrare l'asta della nuova taglierina e inserirla nell'apertura della taglierina all'estremità del supporto.

L'asta della taglierina rimane in posizione grazie a un magnete nel supporto. Inserire lentamente l'asta della taglierina, quindi rilasciarla lentamente dopo che è scattata in posizione contro il magnete.

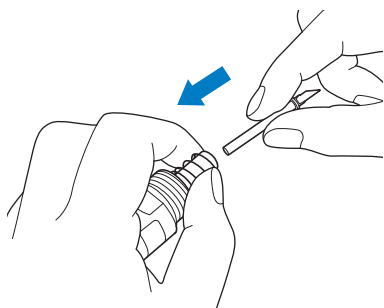

- 2** Avvitare il tappo del supporto per applicarlo sul supporto.

Serrare completamente il tappo finché non si avvita più.

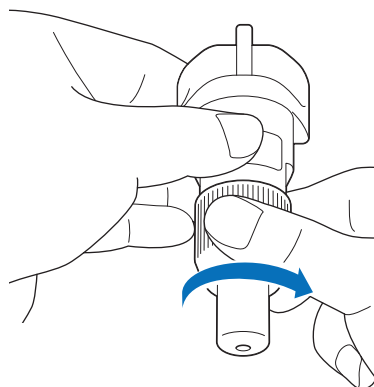

### 💡 Nota

- Quando si monta il tappo del supporto, prestare attenzione a non far urtare il bordo della lama contro il tappo del supporto.
- Rimuovere il cappuccio di protezione dal supporto taglierina prima di metterlo nel carrello della macchina.

## ⚠ AVVERTENZA

- Questo prodotto non è un giocattolo e non è destinato a essere utilizzato dai bambini. Onde evitare rischi di soffocamento, non lasciare che neonati/bambini mettano in bocca il cappuccio di protezione.

## ⚠ ATTENZIONE

- Dopo aver rimosso il supporto taglierina dalla macchina, rimettere il cappuccio di protezione.
- Non premere la punta del supporto con le mani o le dita onde evitare che la punta della taglierina si estenda causando lesioni.
- Non toccare la punta della lama con le mani o le dita. Si rischiano lesioni.
- Questo prodotto non è un giocattolo e non è destinato a essere utilizzato dai bambini. Per evitare lesioni, non lasciare che neonati/bambini tocchino la taglierina.

## Pulizia

### ■ Pulizia del tappetino di supporto

I ritagli ed i bordi tagliati dei disegni applicati al tappetino di supporto possono ridurne la forza adesiva e ostacolare un funzionamento corretto. Pulire periodicamente il tappetino di supporto. Utilizzando la spatola in dotazione, raschiare delicatamente eventuali ritagli attaccati al tappetino di supporto. Se si strofina il lato adesivo del tappetino di supporto con troppa forza, si rischia di danneggiarlo.

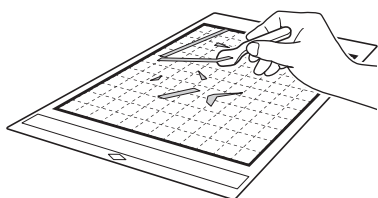

Utilizzare pinzette (disponibili come accessori opzionali o comunemente in commercio) per rimuovere eventuali fili di tessuto attaccati al tappetino di supporto.

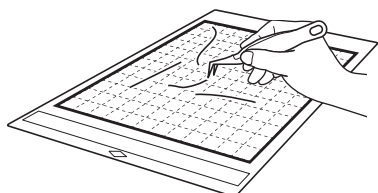

Pulire i riferimenti tratteggiati sul tappetino di supporto e l'area circostante con un panno asciutto.

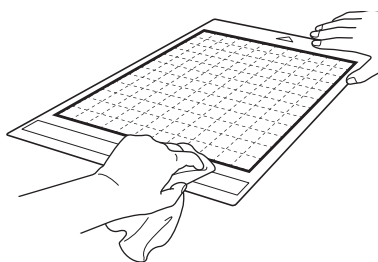

- Non utilizzare alcol o acqua per pulire il tappetino di supporto.
- Quando non si utilizza il tappetino di supporto, pulirlo e conservarlo con il foglio protettivo applicato. Se il foglio protettivo non è attaccato, l'adesività del tappetino di supporto diminuirà. Non applicare il foglio protettivo quando il tappetino di supporto è umido. Altrimenti la forza adesiva del tappetino di supporto diminuisce.
- Non piegare il tappetino di supporto per conservarlo.
- Conservare il tappetino di supporto a temperatura ambiente e in un luogo non esposto ad alte temperature, umidità elevata o luce solare diretta.
- Se il tappetino di supporto non ha più forza adesiva, sostituirlo con uno nuovo. Per i dettagli sui tappetini di supporto opzionali, vedere "ACCESSORI OPZIONALI" a pagina 122.

### ■ Pulizia del supporto

Se ritagli di materiale, filacci o polvere si accumulano nel supporto, potrebbe non funzionare correttamente. Pulire il supporto della taglierina dopo ogni utilizzo.

- 1 Svitare il tappo del supporto della taglierina per rimuoverlo.

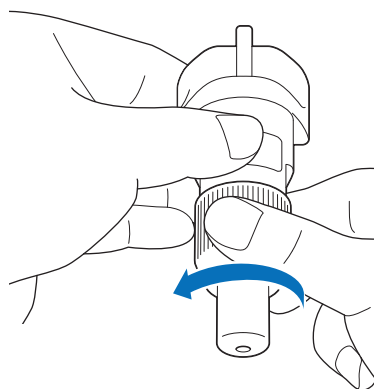

**2** Utilizzando una spazzola disponibile in commercio, eliminare i ritagli, i filacci e la polvere.

Nello specifico, pulire la superficie della lama e i residui o trucioli di taglio dagli spazi vuoti. Se filacci e polvere si accumulano tra la taglierina e il supporto, la taglierina potrebbe non ruotare o la qualità del taglio potrebbe deteriorarsi. Inoltre, rimuovere filacce e polvere eventualmente accumulate nel tappo.

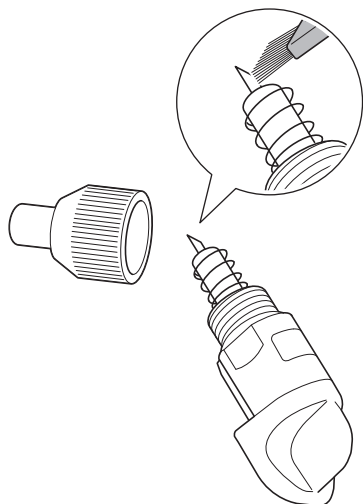

**Nota**

- Pulire in modo da evitare che il bordo della lama urti contro qualsiasi oggetto duro, come ad esempio il metallo.

**⚠ ATTENZIONE**

- Non toccare la punta della lama con le mani o le dita. Si rischiano lesioni.

**3** Fissare il tappo sul supporto.

Per i dettagli sull'applicazione del tappo del supporto, vedere "Installazione" a pagina 102.

**■ Pulizia della parte interna della macchina**

Se sull'immagine acquisita sono presenti linee verticali o aree vuote, filacci o polvere potrebbero essersi accumulati nella macchina. I filacci possono attaccarsi anche sulla superficie dei rulli di trasporto, impedendo il caricamento o lo scaricamento corretto del tappetino di supporto. Utilizzare una spazzola morbida per eliminarli.

**1** Spegner la macchina, scollegare il cavo di alimentazione dalla presa elettrica, quindi scollegare il cavo di alimentazione CA dal jack di alimentazione CA sul retro della macchina.

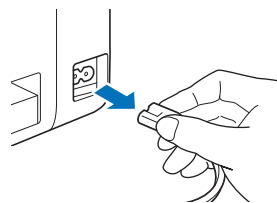

**2** Aprire il coperchio vassoio anteriore.

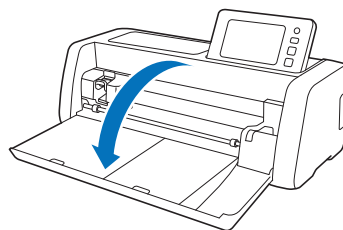

**3** Rimuovere il supporto dal carrello.

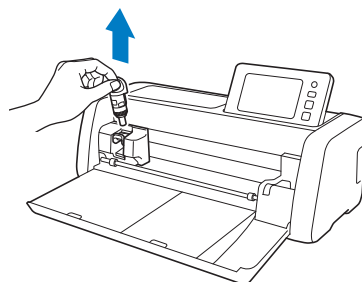

**4** Utilizzare una spazzola disponibile in commercio per pulire intorno all'apertura per inserimento materiali di consumo e al carrello.

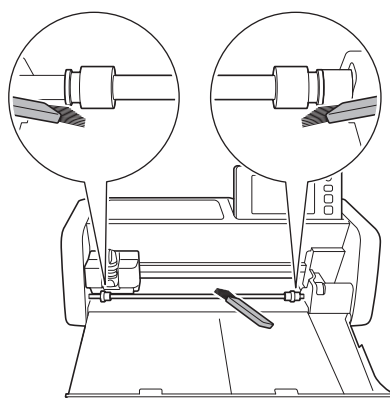

## Pulizia del vetro dello scanner

Se sull'immagine acquisita sono presenti linee verticali indesiderate o se l'acquisizione non avviene con precisione, l'area di acquisizione dello scanner potrebbe essere sporca. Pulire il vetro dello scanner all'interno della macchina.

- 1 **Spegnere la macchina, scollegare il cavo di alimentazione dalla presa elettrica, quindi scollegare il cavo di alimentazione CA dal jack di alimentazione CA sul retro della macchina.**

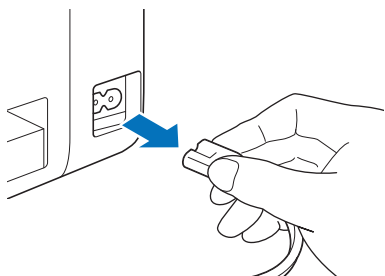

- 2 **Riporre il pannello operativo.**

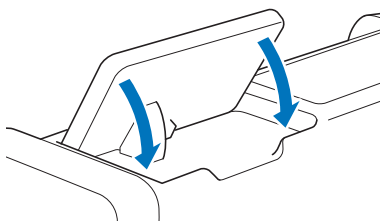

- 3 **Capovolgere la macchina e estrarre il vassoio posteriore.**

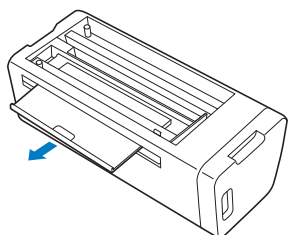

- 4 **Tirare la leva di sblocco del vassoio posteriore (sul fondo della macchina) e rimuovere il coperchio.**

Estrarre il vassoio posteriore per rimuoverlo insieme al coperchio.

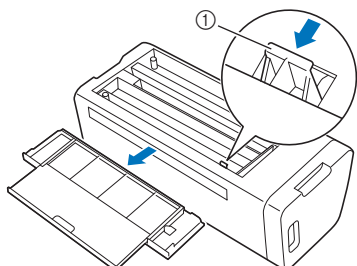

① Leva di sblocco del vassoio posteriore

- 5 **Pulire il vetro dello scanner all'interno della macchina con uno straccio morbido senza pelucchi, inumidito con acqua e ben strizzato.**

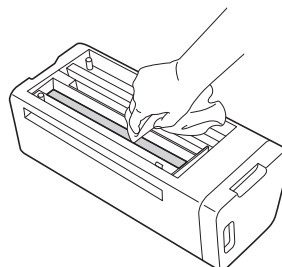

- 6 **Montare il coperchio sulla macchina.**

- Spingere verso l'interno il coperchio finché scatta in posizione.

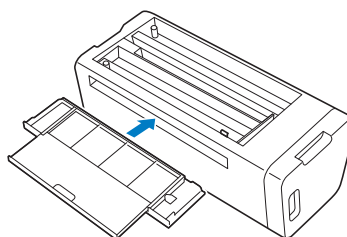

- 7 **Spingere verso l'interno il vassoio posteriore.**

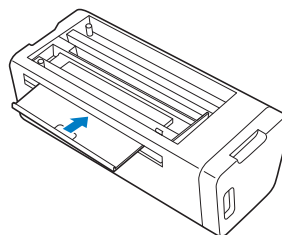

- 8 **Dopo la pulizia, eseguire un'acquisizione di prova.**



## Regolazione dello schermo

Se lo schermo non risponde correttamente quando si tocca un tasto (la macchina non esegue l'operazione o esegue un'operazione diversa), seguire i passaggi seguenti per apportare le regolazioni opportune.

- 1 **Tenendo il dito sul display LCD, spegnere e riaccendere la macchina. Tenere il dito sul display LCD finché viene visualizzato il logo di Brother.**

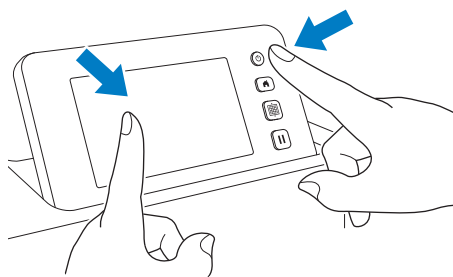

► Viene visualizzata la schermata di regolazione del pannello a sfioramento.

- 2 **Utilizzando la penna a contatto (stylus) in dotazione, toccare leggermente il centro di ogni +, nell'ordine da 1 a 5. Se quando si tocca + si verifica un errore, iniziare di nuovo dal numero 1.**

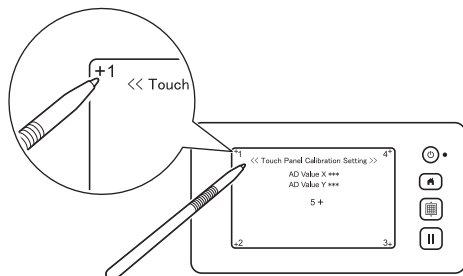

► Al termine della regolazione del pannello a sfioramento, viene visualizzato il messaggio "SUCCESS" sullo schermo.

- 3 **Spegnere e riaccendere la macchina.**

### Nota

- Se si finisce la regolazione dello schermo e lo schermo non risponde ancora correttamente, oppure se non è possibile eseguire la regolazione, contattare il rivenditore che ha venduto la macchina o il centro di assistenza autorizzato più vicino.

## Regolazione della posizione di acquisizione/taglio

Nella modalità "Taglio diretto", è possibile regolare automaticamente la posizione di taglio se si è spostata.

Per i dettagli sulla modalità "Taglio diretto", vedere "ACQUISIZIONE PER IL TAGLIO (Taglio diretto)" a pagina 67.

## Materiali

<b>Carta</b>	Carta spessa Colore: bianco Formato: A4 (210 mm × 297 mm) o Lettera (216 mm × 279 mm) Spessore: da 0,2 a 0,3 mm (consigliato)
<b>Tappetino di supporto</b>	Tappetino di supporto adatto al materiale (vedere pagina 15).
<b>Taglierina</b>	Supporto lama a regolazione automatica (nero)

### Promemoria

- Ricordarsi di provare prima ad applicarlo a un tappetino di supporto adatto alla carta.

- 1 **Inserire il supporto nel carrello.**

- Per i dettagli, seguire le procedure in "Installazione e smontaggio del supporto" a pagina 26.

- 2 **Applicare la carta al tappetino di supporto.**

- Allineare l'angolo superiore sinistro della carta all'angolo superiore sinistro del tappetino di supporto.
- Per i dettagli su come applicare la carta, seguire la procedura in "Applicazione del materiale (carta)" a pagina 18.

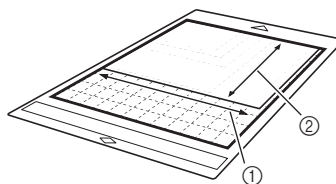

- ① Lato lungo
- ② Lato corto

- 3** Toccare il pulsante “Regolazione della posizione di acquisizione/taglio” nella schermata delle impostazioni.



► Viene visualizzato il messaggio seguente.



- Toccare il tasto “OK”.

- 4** Premere  per inserire il tappetino di supporto.

- Per i dettagli, vedere “Caricamento del tappetino di supporto” a pagina 28.

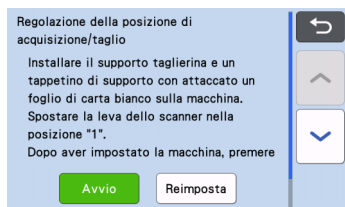

- 5** Dopo aver verificato che la leva dello scanner (sul lato sinistro della macchina) sia abbassata su “1”, toccare il tasto “Avvio” per iniziare a tagliare.

Vedere “Taglio” a pagina 28.

► Vengono tagliati i tagli di regolazione della posizione, dopodiché i tagli vengono acquisiti.



- Se si utilizzando i tagli che si intersecano sui lati sinistro e destro, la posizione di acquisizione viene automaticamente regolata.

- 6** Viene visualizzata la schermata dei risultati di regolazione.

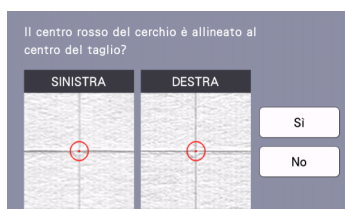

- Se il centro del taglio è allineato al centro del cerchio rosso, la posizione è regolata correttamente. Toccare il tasto “Si” e continuare con il passaggio **7**.

- Se il centro del taglio non è allineato al centro del cerchio rosso, la posizione non è regolata correttamente. Toccare il tasto “No”, sostituire la carta applicata al tappetino di supporto e ripetere i passaggi da **4** a **6** per regolare di nuovo la posizione.

- 7** Quando viene visualizzato il messaggio seguente, toccare il tasto “OK”.

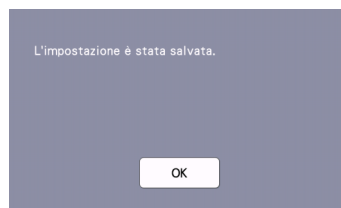

► La regolazione è terminata.

### Nota

- Per ripristinare le impostazioni ai valori predefiniti, toccare il tasto “Reimposta” nella schermata illustrata di seguito.

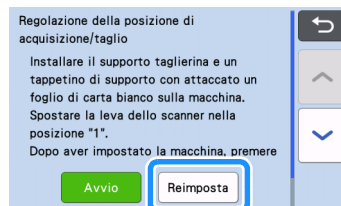



- 8** Utilizzare la modalità “Taglio diretto” per controllare i risultati dell'allineamento.

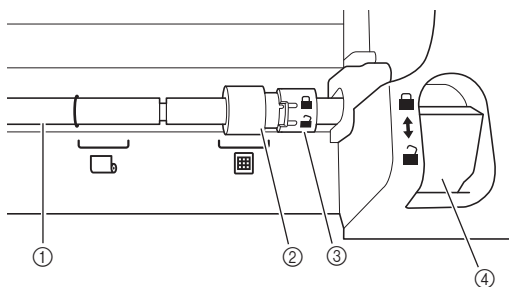

- Per i dettagli sulla modalità “Taglio diretto”, vedere “ACQUISIZIONE PER IL TAGLIO (Taglio diretto)” a pagina 67.

## Regolazione della posizione del rullo di trasporto

Per le normali operazioni (quando non si usa il rullo di trasporto opzionale), non è necessario regolare la posizione del rullo di trasporto. Se il rullo di trasporto si sposta inavvertitamente, procedere come segue per riportarlo alla posizione originaria. Per i dettagli sull'uso del rullo di trasporto, fare riferimento al manuale fornito in dotazione con il rullo.



- ① Asta
- ② Rullo di trasporto  
: sposta il rullo di trasporto in questa posizione per le normali operazioni.  
: sposta il rullo di trasporto in questa posizione quando si usa il rullo.
- ③ Manopola di blocco dei rulli di trasporto  
Ruotarla in avanti/all'indietro per bloccare/sbloccare il rullo di trasporto.
- ④ Leva di sblocco del trasportatore  
Blocca/sblocca l'asta.

- 1** Tirare la leva di sblocco del trasportatore verso di sé per sbloccare l'asta.
- 2** Ruotare la manopola di blocco dei rulli di trasporto all'indietro per sbloccare il rullo di trasporto e spostare il rullo di trasporto verso il segno .
- 3** Ruotare la manopola di blocco dei rulli di trasporto verso di sé per bloccare il rullo di trasporto e spingere la leva di sblocco del trasportatore verso il segno .



### Nota

- Prestare attenzione a non pizzicarsi le dita mentre si aziona la leva di sblocco del trasportatore.

## RISOLUZIONE DEI PROBLEMI

Osservare tutte le avvertenze per la sicurezza applicabili quando si consultano le sezioni citate di seguito. Se la macchina smette di funzionare correttamente, controllare i seguenti problemi prima di richiedere assistenza. È possibile risolvere autonomamente la maggior parte dei problemi. Per ulteriore assistenza, il sito web di supporto Brother offre le domande frequenti (FAQ) ed i suggerimenti per la risoluzione dei problemi più recenti. Visitare il nostro sito all'indirizzo " <http://s.brother/cpoac/>". Se il problema persiste, contattare il rivenditore presso il quale si ha acquistato questa macchina oppure il più vicino centro di assistenza autorizzato. Per la risoluzione dei problemi della rete wireless, consultare "FUNZIONE DI CONNESSIONE DI RETE WIRELESS" a pagina 85.

### Alimentazione elettrica

Sintomo	Cause possibili (o risultati)	Soluzioni	Riferimento
<b>Non è possibile accendere la macchina.</b>	Il cavo di alimentazione CA non è collegato correttamente alla macchina.	Controllare che il cavo di alimentazione sia collegato alla presa elettrica.	pagina 8

### Tappetino di supporto

Sintomo	Cause possibili (o risultati)	Soluzioni	Riferimento
<b>È impossibile inserire il tappetino di supporto.</b>	Al momento dell'inserimento, il tappetino di supporto non è stato posizionato sotto i rulli di trasporto.	Inserire il tappetino di supporto in modo che sia posizionato sotto i rulli di trasporto sui lati sinistro e destro dell'apertura per inserimento materiali di consumo.	pagina 28
	Il tappetino di supporto non è stato caricato utilizzando il pulsante "Trasporto".	Inserire leggermente il tappetino di supporto nell'apertura per inserimento materiali di consumo e premere il pulsante di "Trasporto".	pagina 28
	Il rullo di trasporto non è posizionato correttamente.	Regolare la posizione del rullo di trasporto.	pagina 108
	L'asta è sbloccata.	Bloccare l'asta.	pagina 108
<b>È impossibile riconoscere il tappetino di supporto.</b>	I riferimenti tratteggiati sulla parte del tappetino di supporto inserita sono sporchi.	Pulire i riferimenti tratteggiati sul tappetino di supporto e l'area circostante.	pagina 103
	I riferimenti tratteggiati sulla parte del tappetino di supporto inserita sono nascosti dal materiale o nastro applicato.	Applicare il materiale o nastro mantenendolo all'interno dell'area adesiva del tappetino di supporto.	pagina 18
	Il tappetino di supporto è stato inserito con il lato su cui è stato applicato il materiale rivolto in basso.	Inserire il tappetino di supporto con il lato su cui è stato applicato il materiale rivolto in alto.	pagina 28
	Il tappetino di supporto è stato inserito nel senso errato.	Inserire il tappetino di supporto nel senso giusto.	pagina 28
	Il vetro dello scanner è sporco.	Pulire il vetro dello scanner all'interno della macchina.	pagina 105
	Non si sta usando un tappetino di supporto appositamente studiato per la macchina in uso.	Sostituire il tappetino di supporto in uso con uno appositamente studiato per la macchina in uso.	—
<b>Il tappetino di supporto è trasportato da un angolo.</b>	Il tappetino di supporto è stato inserito nell'apertura per inserimento materiali di consumo da un angolo.	Premere il pulsante "Trasporto" per estrarre il tappetino di supporto, quindi reinserirlo diritto.	pagina 28 pagina 29
	Gli angoli del tappetino di supporto sono deformati (piegati).	Sostituire il tappetino di supporto con uno nuovo.	pagina 101
	Il vassoio posteriore non è tirato fuori.	Estrarre il vassoio posteriore.	pagina 7 pagina 9
	Il rullo di trasporto non è posizionato correttamente.	Regolare la posizione del rullo di trasporto.	pagina 108
<b>Non è possibile applicare al tappetino di supporto il materiale da tagliare/disegnare o l'originale da acquisire.</b>	Il materiale fuoriesce dall'area adesiva del tappetino di supporto.	Applicare il materiale mantenendolo all'interno dell'area adesiva del tappetino di supporto.	pagina 18
	La forza adesiva del tappetino di supporto è diminuita.	Sostituire il tappetino di supporto con uno nuovo.	pagina 101
<b>È impossibile estrarre il tappetino di supporto.</b>	Il materiale da tagliare/disegnare o l'originale da acquisire è inceppato nel meccanismo di trasporto nella macchina.	Premere il pulsante "Trasporto" mentre si inserisce il tappetino di supporto per farlo uscire. Se il tappetino di supporto non fuoriesce, spegnere la macchina ed estrarre il tappetino di supporto con cautela.	pagina 29

Sintomo	Cause possibili (o risultati)	Soluzioni	Riferimento
Quando il tappetino di supporto è inserito, il materiale applicato si stacca.	Il tappetino di supporto non è a livello a causa del peso del materiale.	Tenere il tappetino di supporto a livello con le mani durante l'inserimento.	pagina 28
	La forza adesiva del tappetino di supporto è diminuita.	Sostituire il tappetino di supporto con uno nuovo.	pagina 101

## Inceppamento di carta/tessuto

Sintomo	Cause possibili (o risultati)	Soluzioni	Riferimento
È impossibile trasportare il tappetino di supporto.	È presente un ostacolo intorno all'apertura sul retro della macchina.	Lasciare spazio intorno all'apertura sul retro della macchina in modo da poter estrarre il tappetino di supporto.	pagina 8
	La superficie su cui è installata la macchina non è uniforme.	Posizionare la macchina su una superficie piatta e uniforme.	—
Il tappetino di supporto o il materiale si impiglia su un rullo di trasporto durante l'inserimento del tappetino di supporto.	La forza adesiva del tappetino di supporto è diminuita o il materiale non è fisso.	Premere il pulsante di "Trasporto" per estrarre il tappetino di supporto, quindi sostituirlo con uno nuovo.	pagina 29 pagina 101
	Il materiale o nastro fuoriesce dall'area adesiva.	Dopo aver premuto il pulsante di trasporto e rimosso il tappetino di supporto, applicare il materiale o il nastro in modo che rientri nella superficie adesiva del tappetino di supporto.	pagina 18 pagina 29
	Lo spessore del materiale supera il limite massimo.	Premere il pulsante di "Trasporto" per estrarre il tappetino di supporto, sollevare la leva dello scanner e inserire correttamente il tappetino. Premere il pulsante di "Trasporto" per estrarre il tappetino di supporto, quindi sostituire il materiale con uno sottile.	pagina 7 pagina 9 pagina 29 —
Il tappetino di supporto o il materiale si impiglia su un rullo di trasporto durante il taglio/disegno/l'acquisizione.	<ul style="list-style-type: none"> <li>- La forza adesiva del tappetino di supporto è diminuita o il materiale non è fisso.</li> <li>- Il materiale fuoriesce dall'area adesiva del tappetino di supporto.</li> <li>- Il vassoio posteriore non è tirato fuori.</li> </ul>	Premere il pulsante "Avvio/Stop" per interrompere l'operazione. Seguire le istruzioni sullo schermo o premere il pulsante "Trasporto" per estrarre il tappetino di supporto. Se il tappetino di supporto non fuoriesce, spegnere la macchina, rimuovere il supporto ed estrarre manualmente il tappetino di supporto. Dopo l'estrazione del tappetino di supporto, sostituirlo con uno nuovo o applicare il materiale mantenendolo all'interno dell'area adesiva del tappetino. Estrarre il vassoio posteriore e inserire il tappetino di supporto.	pagina 7 pagina 9 pagina 18 pagina 29 pagina 101
Il tappetino di supporto viene inserito da un angolo e non viene trasportato durante il taglio/disegno/l'acquisizione.			
Il materiale da tagliare/disegnare o l'originale da acquisire si stacca durante il taglio/disegno/l'acquisizione.			

## Taglio

Sintomo	Cause possibili (o risultati)	Soluzioni	Riferimento
Il materiale da tagliare si incastra sulla punta della taglierina.	Nel supporto si sono accumulati polvere o filacci.	Pulire il supporto.	pagina 103
	La taglierina è usurata.	Sostituire la taglierina con una nuova.	pagina 101
	Il materiale da tagliare è incompatibile con la macchina.	Sostituire il materiale con uno compatibile con la macchina.	pagina 15
La macchina si è fermata durante l'esecuzione di un'operazione.	Per motivi di sicurezza, la macchina smette di funzionare se si tocca il pannello durante il taglio.	Seguire le istruzioni nel messaggio visualizzato sullo schermo. Toccare il tasto "OK" per spostare il carrello in posizione iniziale. Caricare il tappetino di supporto ed eseguire nuovamente l'operazione.	—

Sintomo	Cause possibili (o risultati)	Soluzioni	Riferimento
<b>Non tutto il materiale da tagliare viene tagliato. Alcune aree rimangono non tagliate.</b>	Non è utilizzata una taglierina adeguata al materiale da tagliare.	Utilizzare una taglierina adeguata al materiale da tagliare.	pagina 15
	Se si aumenta il valore dell'impostazione Pressione taglio e si continua ad avere problemi a eseguire un taglio uniforme, è possibile che la lama sia scheggiata.	Sostituire la taglierina con una nuova.	pagina 101
	La forza adesiva del tappetino di supporto è diminuita o il materiale non è fisso.	Sostituire il tappetino di supporto con uno nuovo.	pagina 101
	La taglierina è usurata.	Sostituire la taglierina con una nuova.	pagina 101
	Il materiale è incompatibile con la macchina.	Sostituire il materiale con uno compatibile con la macchina.	pagina 15
	La pressione di taglio ("Pressione taglio") è errata.	Regolare l'impostazione per "Pressione taglio" nella schermata delle impostazioni.	pagina 10 pagina 29
	Nel supporto si sono accumulati polvere o filacci.	Pulire il supporto.	pagina 103
	La spaziatura tra i disegni disposti è troppo ridotta.	Ridisporre i disegni per separarli leggermente. Impostare il numero su "3" o più alto nell'impostazione "Intervallo disegni" e ridisporre i disegni oppure eseguire la funzione di layout automatico.	pagina 10 pagina 53
	Il materiale o nastro fuoriesce dall'area adesiva del tappetino di supporto.	Applicare il materiale o nastro mantenendolo all'interno dell'area adesiva del tappetino di supporto.	pagina 18
	Il tessuto è stato tagliato senza utilizzare un foglio per il taglio di tessuti.	Applicare un supporto adesivo ad alta aderenza per tessuti a un tappetino di supporto o applicare un foglio termo adesivo per applicazioni su tessuto al tessuto prima di tagliarlo.	pagina 19 pagina 23
	Un tessuto non è applicato saldamente a un tappetino di supporto con un supporto adesivo ad alta aderenza per tessuti sul lato adesivo.	Applicare saldamente il tessuto al tappetino di supporto premendo il manico della spatola in dotazione sulla superficie del tessuto.	pagina 23
	Un foglio termo adesivo per applicazioni su tessuto non è applicato saldamente al tessuto.	Stirare tutto il foglio di contatto per applicarlo saldamente sul rovescio del tessuto.	pagina 19
<b>Sono presenti tagli profondi su tutto il tappetino di supporto.</b>	La pressione di taglio ("Pressione taglio") è errata.	Regolare l'impostazione per "Pressione taglio" nella schermata delle impostazioni.	pagina 10 pagina 29

## Disegno

Sintomo	Cause possibili (o risultati)	Soluzioni	Riferimento
La linea disegnata è più spessa (più sottile) del previsto.	La velocità di disegno (“Velocità disegno”) o la pressione di disegno (“Pressione disegno”) è errata.	Regolare le impostazioni per “Velocità disegno” e “Pressione disegno” nella schermata delle impostazioni. Per disegnare linee più spesse, aumentare la pressione di disegno. Per disegnare linee più sottili, diminuire la pressione di disegno. Per disegnare linee più spesse, diminuire la velocità di disegno. Per disegnare linee più sottili, aumentare la velocità di disegno. Dopo la regolazione delle impostazioni, eseguire un'operazione di disegno di prova.	pagina 10 pagina 57
La macchina si è fermata durante l'esecuzione di un'operazione.	Per motivi di sicurezza, la macchina smette di funzionare se si tocca il pannello durante il disegno.	Seguire le istruzioni nel messaggio visualizzato sullo schermo. Toccare il tasto “OK” per spostare il carrello in posizione iniziale. Caricare il tappetino di supporto ed eseguire nuovamente l'operazione.	—

## Acquisizione

Sintomo	Cause possibili (o risultati)	Soluzioni	Riferimento
Acquisizione di immagini indesiderate.	L'area di acquisizione non è specificata correttamente.	In modalità “Acquisizione su USB”, specificare il formato carta con l'impostazione “Dimensioni acquisizione”.	pagina 81
		In modalità “Taglio diretto” o “Acquisizione su dati taglio”, rifilare l'immagine nella schermata di modifica dopo l'acquisizione.	pagina 67 pagina 73
È impossibile eseguire l'acquisizione con precisione (sono presenti linee sull'immagine acquisita).	Il vetro dello scanner è sporco.	Pulire il vetro dello scanner all'interno della macchina.	pagina 105
	L'originale da acquisire è sporco o graffiato.	In modalità “Taglio diretto” o “Acquisizione su dati taglio”, rimuovere le linee sottili o lo sporco nella schermata di modifica immagine.	pagina 79
Le linee stampate sul tappetino di supporto vengono acquisite.	L'originale è trasparente, pertanto le linee stampate sul tappetino di supporto vengono acquisite.	In modalità “Taglio diretto” o “Acquisizione su dati taglio”, rimuovere le linee nella schermata di modifica immagine.	pagina 79
L'immagine acquisita è rossa.	Quando si utilizza il tappetino per acquisizione opzionale, l'acquisizione viene eseguita senza staccare il nastro blu.	Staccare il nastro blu dal tappetino per acquisizione opzionale prima dell'acquisizione.	—
L'immagine acquisita è fuori fuoco.	La leva dello scanner non è correttamente posizionata per lo spessore del materiale.	Posizionare la leva dello scanner su “1”.	pagina 9

## Trasferimento dati

Sintomo	Cause possibili (o risultati)	Soluzioni	Riferimento
I dati recuperati con la macchina sono diversi dai dati trasferiti.	Si stanno trasferendo più elementi dati da CanvasWorkspace o da una macchina utilizzando la funzione “La mia connessione”.	È possibile trasferire solo un file di dati tramite il server. Se i dati vengono ripetutamente trasferiti prima di recuperarli con la macchina da taglio, essi vengono aggiornati ai dati più recenti.	—
Impossibile recuperare i dati trasferiti.	Il periodo di archiviazione sul server è scaduto.	Trascorso un dato periodo di tempo dal loro trasferimento, i dati vengono cancellati dal server. Recuperare i dati sulla macchina al più presto possibile dopo averli trasferiti.	—
	La macchina da taglio non è stata registrata su CanvasWorkspace al momento del trasferimento dei dati dalla macchina per ricamare utilizzando la funzione “La mia connessione”.	Registrare la macchina da taglio con la registrazione macchina di CanvasWorkspace e trasferire di nuovo i dati dalla macchina per ricamare.	pagina 89

## Dove si trovano le informazioni di sicurezza wireless (nome di rete (SSID) e password di rete)

Non contattare l'Assistenza clienti Brother per richiedere assistenza senza le informazioni di sicurezza wireless. Non possiamo aiutarvi a identificare le vostre impostazioni di sicurezza di rete.

- 1) Occorre consultare la documentazione fornita in dotazione con il punto di accesso/router wireless.
- 2) Il nome di rete (SSID) predefinito potrebbe essere il nome del produttore o il nome di modello.
- 3) Se non si conoscono le informazioni di sicurezza, rivolgersi al produttore del router, al proprio amministratore del sistema o provider Internet.
- 4) Alcuni nomi di rete (SSID) e password (chiavi) di rete distinguono tra maiuscole e minuscole. Annotare correttamente queste informazioni.

\* La password di rete potrebbe anche essere definita chiave di rete chiave di sicurezza o chiave di crittografia.

\* Se il punto di accesso/router wireless non trasmette il nome di rete (SSID), il nome di rete (SSID) non verrà rilevato automaticamente. Occorrerà inserire manualmente il nome di rete (SSID).

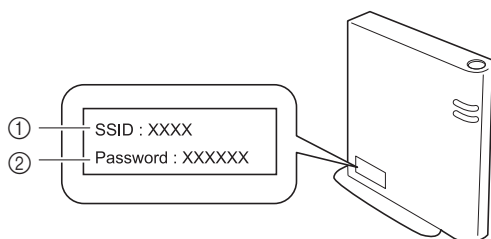

① SSID

② Chiave di rete (password)



## MESSAGGI DI ERRORE

Nella tabella seguente sono elencati alcuni dei messaggi che potrebbero essere visualizzati durante il funzionamento della macchina, con le soluzioni corrispondenti.

Eseguire l'operazione necessaria secondo le istruzioni nel messaggio o la soluzione descritta qui.

Se il problema persiste, contattare il rivenditore presso il quale si ha acquistato questa macchina oppure il più vicino centro di assistenza autorizzato.

Messaggi di errore	Cause / Soluzioni
Si è verificata un'anomalia. Spegnerla macchina e riaccenderla.	Spegnerla macchina e riaccenderla.
Non utilizzabile se vi sono troppi disegni.	<p>Il messaggio viene visualizzato nelle condizioni seguenti:</p> <ul style="list-style-type: none"> <li>- Nella modalità "Taglio diretto", sono stati rilevati più disegni del numero massimo per tagliare il disegno.</li> <li>- Nella modalità "Acquisizione su dati taglio", si stanno salvando come dati di taglio più disegni del numero massimo.</li> </ul> <p>Diminuire il numero di disegni da utilizzare.</p> <p>* A seconda del modello della macchina, il numero massimo di disegni varia. Selezionare "Numero massimo di disegni" in "Informazioni sulla macchina" della schermata delle impostazioni.</p> <ul style="list-style-type: none"> <li>- Sono presenti troppe linee di taglio da creare dopo l'acquisizione di un numero elevato di piccoli disegni.</li> <li>- Sono presenti troppi disegni a tonalità chiara da convertire in disegni a due tonalità (bianco e nero) mentre il livello di rilevamento immagine è in fase di regolazione.</li> </ul> <p>Acquisire nuovamente le immagini dopo aver ridotto il numero di disegni disposti nell'originale.</p>
Non utilizzabile se non vi sono disegni.	<p>Non sono presenti immagini acquisite o linee per l'acquisizione.</p> <p>Ricontrollare l'immagine da acquisire e regolare l'area di acquisizione, il livello di rilevamento immagine e le impostazioni "Ignora dimensioni oggetto".</p> <p>Inoltre, modificare l'immagine disegnata sull'originale in modo da semplificare l'acquisizione.</p>
Impossibile leggere i dati. Richiedere di nuovo il codice PIN e registrarlo sulla macchina.	- Questo messaggio viene visualizzato quando si tenta di trasferire i dati con una macchina diversa da quella registrata con CanvasWorkspace.
Impossibile salvare i dati. Richiedere di nuovo il codice PIN e registrarlo sulla macchina.	- La registrazione della macchina è stata annullata da CanvasWorkspace. Registrare di nuovo la macchina da utilizzare.
Include un disegno speciale che non può essere salvato sulla memoria esterna. Salvare il disegno nella memoria della macchina.	A seconda del disegno, potrebbe non essere possibile salvarlo sulla memoria esterna (unità Flash USB, computer o CanvasWorkspace).
Inizializzazione della posizione della lametta non riuscita. Spegnerla macchina.	Spegnerla macchina e riaccenderla.
Inizializzazione della testina non riuscita. Spegnerla macchina.	
È stato combinato il numero massimo di disegni.	<p>Si stanno combinando più disegni del numero massimo.</p> <p>Diminuire il numero di disegni.</p> <p>* A seconda del modello della macchina, il numero massimo di disegni varia. Selezionare "Numero massimo di disegni" in "Informazioni sulla macchina" della schermata delle impostazioni.</p>
Non sono presenti disegni nell'area operativa.	<p>Non sono presenti disegni da tagliare o tracciare nell'area di taglio.</p> <p>Per tagliare o tracciare un disegno all'esterno dell'area, aumentare l'impostazione per "Area taglio" o spostare i disegni nell'area specificata con "Area taglio" (pagina 10).</p>
Memoria insufficiente per salvare il disegno.	Eliminare un file dalla memoria della macchina o dall'unità flash USB.

Messaggi di errore	Cause / Soluzioni
Spazio sul supporto insufficiente. Controllare le dimensioni dei disegni, lo spazio sul supporto, l'Area taglio (impostazione) o l'Intervallo disegni (impostazione).	Eseguire una delle operazioni seguenti per disporre i disegni. <ul style="list-style-type: none"> <li>- Eliminare un disegno già disposto nella schermata di layout tappetino di supporto.</li> <li>- Ridimensionare un disegno nella disposizione.</li> <li>- Aumentare l'impostazione per "Area taglio" (pagina 10).</li> <li>- Diminuire la spaziatura tra i disegni disposti utilizzando l'impostazione "Intervallo disegni".</li> </ul>
Spazio sul supporto insufficiente. Max: 10 (esempio: numero calcolato)	Poiché sono presenti troppi disegni, non è possibile disporli. Diminuire il numero di disegni al valore massimo indicato sullo schermo.
Confermare il richiamo e il recupero della memoria precedente?	Per utilizzare i dati di un'operazione precedente, toccare il tasto "OK". (pagina 12)
Impossibile raggruppare il disegno. È stata selezionata una coppia non valida.	Il messaggio viene visualizzato durante l'unione dei disegni. I disegni con margini di cucitura e senza margini di cucitura sono selezionati come coppie. Selezionare i disegni con o senza margini di cucitura.
Impossibile unire i disegni. Vi sono alcuni disegni non modificabili o non sovrapponibili.	Il messaggio viene visualizzato durante la fusione dei disegni. <ul style="list-style-type: none"> <li>- I disegni non si sovrappongono. Ridisporli in modo che i disegni selezionati si sovrappongano. L'unione dei disegni, invece, può essere un metodo di modifica alternativo, a seconda del progetto.</li> <li>- È selezionato un disegno con un margine di cucitura. Disattivare l'impostazione del margine di cucitura e unire i disegni.</li> <li>- Una forma aperta è selezionata come disegno. È possibile unire solo forme chiuse. L'unione dei disegni, invece, può essere un metodo di modifica alternativo, a seconda del progetto.</li> </ul>
Sostituire il supporto con un supporto da 12 x 24 pollici (305 x 610 mm).	È stato caricato il tappetino di supporto 12" x 12" anche se sono stati creati dati a 24 pollici. Caricare il tappetino di supporto 12" x 24".
Si è verificato un errore durante l'acquisizione. Spegner e riaccendere la macchina, quindi provare a eseguire nuovamente l'operazione.	Spegner e riaccendere la macchina, quindi provare a eseguire nuovamente l'operazione.
Poiché la forma era più grande del supporto, le dimensioni sono state ridotte durante l'importazione.	Se il disegno nel file SVG importato è più grande del tappetino di supporto, verrà ridotto per adattarlo alle dimensioni del supporto. Se necessario, modificare il disegno nel software utilizzato per creare il file SVG per adattarlo alle dimensioni del tappetino di supporto.
Impossibile convertire alcune forme.	I dati SVG importati contengono dati non convertibili, ad esempio immagini o testo. Tutti gli altri dati sono stati letti come dati di linea di taglio.
Impossibile eliminare i dati.	L'unità flash USB in uso potrebbe non essere compatibile con la macchina. Se scollegando l'unità Flash USB ed eseguendo nuovamente l'operazione il messaggio ricompare, sostituire l'unità Flash USB. Per informazioni sull'unità flash USB compatibile con la macchina, visitare il nostro sito Web " <a href="http://s.brother/cpoac/">http://s.brother/cpoac/</a> ".
Impossibile leggere i dati.	
Impossibile salvare i dati.	
Impossibile importare i dati. Troppi disegni.	Il messaggio viene visualizzato quando un file SVG contiene più disegni del numero massimo. Nel software utilizzato per creare il file SVG, ridurre il numero di disegni. <ul style="list-style-type: none"> <li>* A seconda del modello della macchina, il numero massimo di disegni varia. Selezionare "Numero massimo di disegni" in "Informazioni sulla macchina" della schermata delle impostazioni.</li> </ul>
Dati troppo complessi per essere importati.	Non è possibile importare file SVG contenenti disegni complessi. Nel software utilizzato per creare il file SVG, semplificare i disegni.
Impossibile riconoscere il supporto. Il supporto verrà espulso.	È stato inserito un tappetino di supporto non riconoscibile. Se non è in uso un tappetino di supporto progettato appositamente per la macchina, utilizzare il tappetino di supporto specifico. <p>Pulire i riferimenti tratteggiati sul bordo del tappetino di supporto e l'area circostante. Se il tappetino di supporto non viene ancora riconosciuto, sostituirlo con uno nuovo.</p>

Messaggi di errore	Cause / Soluzioni
Non vi sono disegni rilevabili.	I dati SVG importati contengono dati non convertibili, ad esempio immagini o testo.
Alcuni disegni non consentono di aggiungere il margine di cucitura.	Non è possibile specificare le impostazioni del margine di cucitura per forme di disegni complesse. Selezionare un disegno con una forma semplice. Aumentare il margine di cucitura a 2 mm o più potrebbe essere di aiuto.
Alcuni disegni non consentono di impostare la distanza di taglio dal contorno.	Non è possibile specificare la distanza di taglio per forme di disegni complesse. Selezionare un disegno con una forma semplice.
Questi dati sono troppo complicati e non possono essere convertiti.	Non è possibile fondere o riempire disegni complessi. Ridurre il numero di disegni disposti o modificare i disegni per semplificarli.
Impossibile utilizzare il supporto.	Il tappetino di supporto in uso non può essere utilizzato con la funzione da eseguire. Sostituire il tappetino di supporto. (Ad esempio, il tappetino per acquisizione è stato caricato mentre si tentava di tagliare.)
Raffreddamento	La macchina ha smesso di tagliare/disegnare per raffreddare il componente surriscaldato al suo interno. Lasciarla spenta per qualche minuto e seguire le istruzioni visualizzate per riavviarla. Se il messaggio viene visualizzato di frequente, contattare il rivenditore presso il quale si ha acquistato questa macchina oppure il più vicino centro di assistenza autorizzato.

### Quando si configura la rete wireless

La seguente tabella riporta un elenco dei vari messaggi di errori che potrebbero essere visualizzati durante la configurazione o la registrazione della macchina con CanvasWorkspace e le relative soluzioni.

Eseguire l'operazione necessaria secondo le istruzioni nel messaggio o la soluzione descritta qui.

Se il problema persiste, contattare il rivenditore presso il quale si ha acquistato questa macchina oppure il più vicino centro di assistenza autorizzato.

Codice di errore	Causa/soluzione
<b>Err-01</b>	Impostazione di rete wireless non attivata. Attivare la rete wireless.  Vedere "Abilitare la funzione di rete wireless" a pagina 85.
<b>Err-02</b>	Impossibile rilevare il punto di accesso/router wireless.  1. Procedere ai seguenti 4 controlli. - Verificare che il punto di accesso/router wireless sia acceso. - Spostare la macchina in un'area in cui non vi siano elementi strutturali che ostacolano il segnale di rete wireless, come ad esempio porte o pareti in metallo, o vicino al punto di accesso/router wireless. - Posizionare temporaneamente la macchina ad almeno 1 m (3,3 piedi) dal punto di accesso wireless quando si configurano le impostazioni wireless. - Se il punto di accesso/router wireless usa il filtraggio degli indirizzi MAC, verificare che l'indirizzo MAC della macchina sia consentito nel filtro.  2. Se il nome di rete (SSID) e le informazioni di sicurezza (nome di rete (SSID)/metodo di autenticazione/metodo di crittografia/password di rete (chiave di rete)) sono state inserite manualmente, le informazioni potrebbero essere errate. Verificare di nuovo il nome di rete (SSID) e le informazioni di sicurezza e, se necessario, inserire nuovamente le informazioni corrette.  Vedere "Dove si trovano le informazioni di sicurezza wireless (nome di rete (SSID) e password di rete)" a pagina 113 per la verifica.

Codice di errore	Causa/soluzione													
Err-03	La macchina non supporta i metodi di autenticazione/crittografia utilizzati dal punto di accesso/router wireless selezionato.													
	Per la modalità di infrastruttura, modificare i metodi di autenticazione e crittografia del punto di accesso/router wireless.													
	La macchina supporta i seguenti metodi di autenticazione:													
	<table border="1"> <thead> <tr> <th>Metodo di autenticazione</th> <th>Metodo di crittografia</th> </tr> </thead> <tbody> <tr> <td rowspan="2">WPA-Personal</td> <td>TKIP</td> </tr> <tr> <td>AES</td> </tr> <tr> <td rowspan="2">WPA2-Personal</td> <td>TKIP</td> </tr> <tr> <td>AES</td> </tr> <tr> <td rowspan="2">Open</td> <td>WEP</td> </tr> <tr> <td>Nessuno (senza crittografia)</td> </tr> <tr> <td>Chiave condivisa</td> <td>WEP</td> </tr> </tbody> </table>	Metodo di autenticazione	Metodo di crittografia	WPA-Personal	TKIP	AES	WPA2-Personal	TKIP	AES	Open	WEP	Nessuno (senza crittografia)	Chiave condivisa	WEP
	Metodo di autenticazione	Metodo di crittografia												
WPA-Personal	TKIP													
	AES													
WPA2-Personal	TKIP													
	AES													
Open	WEP													
	Nessuno (senza crittografia)													
Chiave condivisa	WEP													
Se il problema non viene risolto, è possibile che il nome di rete (SSID) o le impostazioni di rete inseriti siano errati. Verificare di nuovo le impostazioni di rete wireless.														
	Vedere “Dove si trovano le informazioni di sicurezza wireless (nome di rete (SSID) e password di rete)” a pagina 113 per la verifica.													
Err-04	Informazioni di sicurezza (nome di rete (SSID)/password di rete (chiave di rete)) errate.													
	Verificare di nuovo il nome di rete (SSID) e le informazioni di sicurezza (password di rete (chiave di rete)).													
	Vedere “Dove si trovano le informazioni di sicurezza wireless (nome di rete (SSID) e password di rete)” a pagina 113 per la verifica.													
Err-05	Informazioni di sicurezza wireless (metodo di autenticazione/metodo di crittografia/password di rete (chiave di rete)) errate.													
	Verificare di nuovo le informazioni di sicurezza wireless (metodo di autenticazione/metodo di crittografia/password di rete (chiave di rete)) della tabella di Err-03.													
	Vedere “Dove si trovano le informazioni di sicurezza wireless (nome di rete (SSID) e password di rete)” a pagina 113 per la verifica.													
Err-20	La macchina continua a provare a connettersi alla rete wireless. Attendere qualche minuto e controllare lo stato WLAN.													

### Quando si registra la macchina con CanvasWorkspace

Messaggio di errore	Causa/soluzione
Si è verificato un errore di rete.	Si è verificato un errore di rete durante la comunicazione.
	Controllare quanto segue. - Il punto di accesso/router wireless è acceso? - Il cavo di rete del punto di accesso/router wireless è inserito?
Si sono verificati errori nella funzione di rete.	Si è verificato un guasto interno.
	Rivolgersi al rivenditore presso cui è stata acquistata la macchina o al più vicino centro di assistenza autorizzato.
Registrazione non riuscita.	Registrazione del codice PIN non riuscita. I dati interni potrebbero essere corrotti.
	Rivolgersi al rivenditore presso cui è stata acquistata la macchina o al più vicino centro di assistenza autorizzato.
Autenticazione non riuscita al server. Verificare le impostazioni proxy.	Impostazioni proxy errate.
	Controllare le impostazioni proxy della rete wireless e della macchina.

<b>Messaggio di errore</b>	<b>Causa/soluzione</b>
<b>Connessione al server non riuscita. Verificare le impostazioni di rete.</b>	La macchina non è connessa alla rete.  - Controllare che la connessione di rete sia buona. - Potrebbe non essere ancora possibile stabilire una connessione di rete. Attendere qualche istante e riprovare.

## AGGIORNAMENTO DEL SOFTWARE

È possibile aggiornare il software della macchina con una qualsiasi delle seguenti tre procedure.

- Aggiornamento utilizzando la funzione di aggiornamento automatico
  - Aggiornamento dalla schermata Home
  - Aggiornamento dalla schermata delle impostazioni
- Aggiornamento utilizzando un'unità Flash USB
- Aggiornamento utilizzando l'applicazione (CanvasWorkspace)

### Funzione di aggiornamento automatico

È possibile aggiornare la macchina recuperando i file di aggiornamento direttamente da Internet.

#### Promemoria

- Prima di utilizzare questa funzione, registrare la macchina con CanvasWorkspace e connettere la macchina alla rete. Per i dettagli sulla registrazione, consultare "FUNZIONE DI CONNESSIONE DI RETE WIRELESS" a pagina 85.

### ■ Aggiornamento dalla schermata Home

#### 1 Toccare nella schermata Home.

- Se non sono presenti file di aggiornamento nuovi,  non viene visualizzato nella schermata Home.



#### 2 Toccare il tasto "Aggiorna" per recuperare il software.

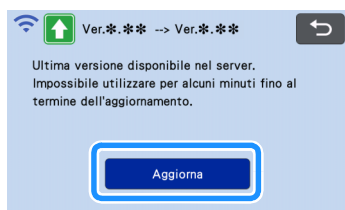

- ▶ Terminato l'aggiornamento, la macchina si riavvia automaticamente.

#### Nota

- Non spegnere la macchina durante l'aggiornamento.

### ■ Aggiornamento dalla schermata delle impostazioni

#### 1 Toccare nella schermata Home per visualizzare la schermata delle impostazioni e successivamente il pulsante "Ver.".

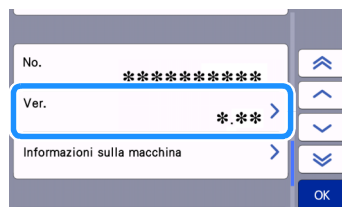

- ▶ Viene visualizzata la schermata di selezione metodo di aggiornamento.

#### 2 Toccare .

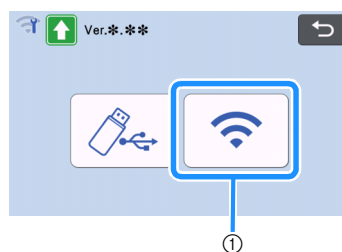

- ① Aggiorna automaticamente

#### 3 L'aggiornamento ha inizio.

- Consultare il passaggio 2 in "Aggiornamento dalla schermata Home".
  - ▶ Se non sono presenti file di aggiornamento nuovi, viene visualizzato il messaggio seguente.

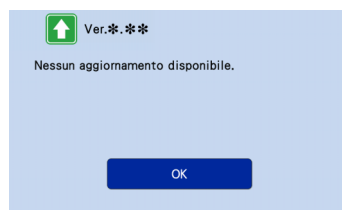

#### Nota

- Se l'aggiornamento automatico non riesce, recuperare il file di aggiornamento dal sito web di supporto Brother (<http://s.brother/cuoad/>) e aggiornare la macchina utilizzando un'unità Flash USB.

## Procedura di aggiornamento utilizzando un'unità Flash USB

Utilizzando un'unità Flash USB, è possibile aggiornare il software della macchina. Per informazioni sull'aggiornamento, fare riferimento ai dettagli pubblicati sul sito web di supporto Brother (<http://s.brother/cuoad/>). Se è stato pubblicato un file di aggiornamento, scaricarlo e aggiornare la macchina secondo la procedura seguente.

### 1 Inserire l'unità Flash USB contenente il file di aggiornamento nella porta USB sulla macchina.

L'unità Flash USB non deve contenere dati diversi dal file di aggiornamento. Altrimenti la macchina potrebbe non funzionare più correttamente.

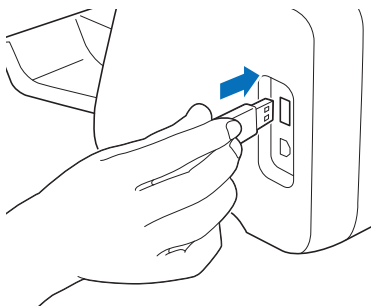

#### Nota

- Questa macchina non è compatibile con un hub USB. Inserire l'unità Flash USB direttamente nella porta USB.

### 2 Toccare nella schermata Home per visualizzare la schermata delle impostazioni e successivamente il pulsante "Ver.".

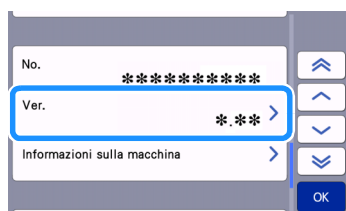

- Viene visualizzata la schermata di selezione metodo di aggiornamento.

### 3 Toccare .

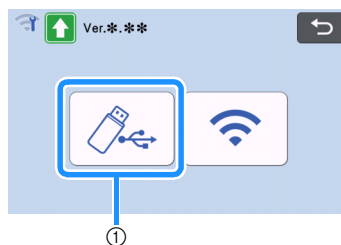

- ① Aggiornamento utilizzando un'unità Flash USB

### 4 Premere il tasto "Aggiorna" per avviare l'aggiornamento.

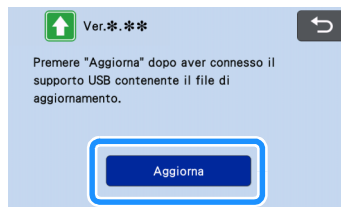

- Terminato l'aggiornamento, la macchina si riavvia automaticamente.

### 5 Estrarre l'unità Flash USB dalla porta.

#### Nota

- Non estrarre l'unità Flash USB mentre è in corso l'aggiornamento della macchina.

## Procedura di aggiornamento utilizzando l'applicazione (CanvasWorkspace)

Questa funzione consente di collegare la macchina a un computer con un cavo USB al fine di recuperare il file di aggiornamento da CanvasWorkspace per aggiornare la macchina. Prima di utilizzare questa funzione, installare CanvasWorkspace sul computer.

### ■ Cavo USB (venduto separatamente)

- Si consiglia di utilizzare un cavo USB 2.0 (tipo A/B) di lunghezza non superiore a 2 metri (6 piedi).

### 1 Inserire i connettori del cavo USB nelle porte USB corrispondenti sul computer e sulla macchina, quindi accendere la macchina.

### 2 Sulla macchina viene visualizzata la schermata Home.

**3** Avviare CanvasWorkspace e fare clic su [Controlla ultimo aggiornamento ScanNCut DX...] nel menu [Guida].

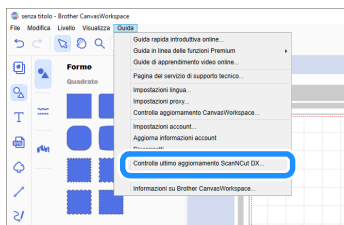

- ▶ Quando viene visualizzato il seguente messaggio, fare clic su [OK] per aggiornare il software.

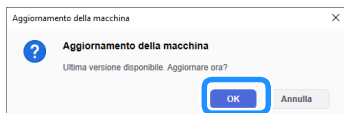

- ▶ Se non sono presenti file di aggiornamento nuovi, viene visualizzato il messaggio seguente.



**4** Quando la macchina riceve il file di aggiornamento, viene visualizzata la seguente schermata. Terminato l'aggiornamento, la macchina si riavvia automaticamente.

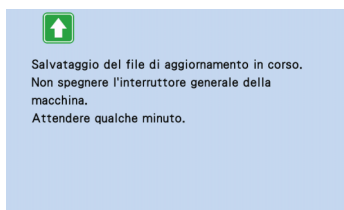



## ACCESSORI OPZIONALI

Di seguito sono indicati gli accessori opzionali da acquistare separatamente.

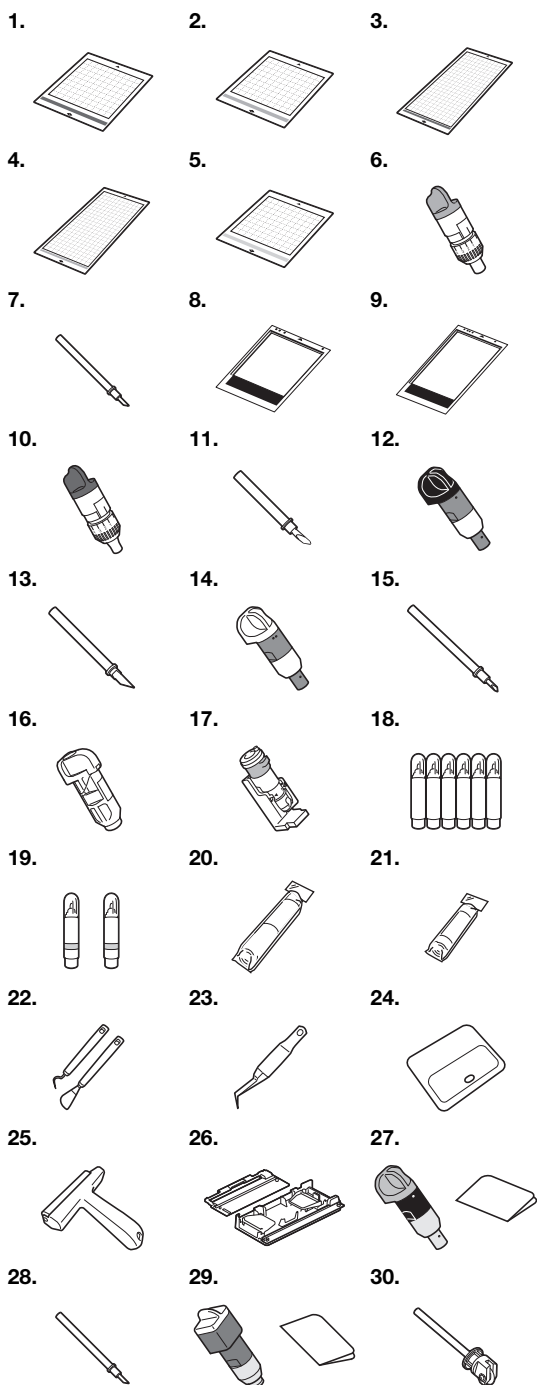

N°	Nome componente	Codice componente
1	Tappetino di supporto a bassa adesività 12" x 12" (305 mm x 305 mm)	CADXMATLOW12
2	Tappetino di supporto ad adesività standard 12" x 12" (305 mm x 305 mm)	CADXMATSTD12

N°	Nome componente	Codice componente
3	Tappetino di supporto a bassa adesività 12" x 24" (305 mm x 610 mm)	CADXMATLOW24
4	Tappetino di supporto ad adesività standard 12" x 24" (305 mm x 610 mm)	CADXMATSTD24
5	Tappetino di supporto per tessuti 12" x 12" (305 mm x 305 mm)	CADXMATF12
6	Supporto taglierina standard (turchese) (senza taglierina)	CAHLP1
7	Taglierina standard	CABLDP1
8	Tappetino per acquisizione 12" x 12" (305 mm x 305 mm)	CADXMATS12
9	Tappetino per acquisizione 12" x 24" (305 mm x 610 mm)	CADXMATS24
10	Supporto taglierina per taglio profondo (viola) (senza taglierina)	CAHLF1
11	Taglierina per taglio profondo	CABLDF1
12	Supporto lama a regolazione automatica	CADXHLD1
13	Lama a regolazione automatica	CADXBLD1
14	Supporto per lama a regolazione automatica per tessuti sottili	CADXHLDQ1
15	Lama a regolazione automatica per tessuti sottili	CADXBLDQ1
16	Supporto penne	CAPENHL1
17	Supporto penne universale	CAUNIPHL1
18	Kit penne colorate	CAPEN1
19	Kit penne cancellabili	CAPEN2
20	Foglio termo adesivo per applicazioni su tessuto (stabilizzatore bianco)	CASTBL1
21	Supporto adesivo ad alta aderenza per tessuti	CASTBL2
22	Kit spellicolatore e spatola	CASPHK1
23	Pinzette di precisione	CATWZ1
24	Raschietto 3,9 pollici (100 mm)	CASCP1
25	Rullo (manuale) 4 pollici (102 mm)	CABRY1
26	Rullo di trasporto 2	CADXRF2
27	Kit lama a regolazione automatica vinile	CADXVBKIT1
28	Lama a regolazione automatica vinile	CADXBLDV1
29	Kit lama rotante automatica	CADXRBBKIT1
30	Lama rotante automatica	CADXBLDR1

\* Rivolgersi al rivenditore che ha venduto la macchina e al centro di assistenza autorizzato più vicino.

\* Utilizzare un tappetino di supporto progettato appositamente per questa macchina. Se si utilizza qualsiasi altro tappetino di supporto, la macchina non funzionerà correttamente.

\* Per le informazioni e i manuali più aggiornati sugli accessori opzionali compatibili con questa macchina, consultare il sito web di supporto Brother (<http://s.brother/ccoab/>).

\* Con il supporto taglierina standard (turchese) e il supporto taglierina per taglio profondo (viola) occorre regolare manualmente l'estensione della taglierina e la pressione di taglio. Per i dettagli sulle regolazioni, consultare il sito web di supporto Brother (<http://s.brother/cfoae/>).

## SPECIFICHE DEL PRODOTTO

Voci	Specifiche
Dimensioni	Circa 531 mm (L) × 215 mm (P) × 173 mm (A) (Circa 20,9 pollici (L) × 8,5 pollici (P) × 6,8 pollici (A))
Peso	Circa 6 kg (Circa 13,2 lb)

# INDICE

<b>A</b>	
Accessori opzionali .....	122
Acquisizione dello sfondo .....	53
Acquisizione su USB .....	81
Aggiornamento software .....	119
Allineamento dei disegni .....	51
Apertura per inserimento materiali di consumo .....	28
Area di taglio .....	10, 44
<b>C</b>	
Calibratura della posizione di acquisizione/taglio .....	106
Calibrazione dello schermo a sfioramento .....	106
CanvasWorkspace .....	5, 64
Caricamento del tappetino di supporto .....	28
Carrello .....	6, 26
Cicalino .....	11
Combinazioni di tappetino di supporto e materiale .....	15
Componenti e funzioni .....	6
Condizione del materiale richiesta (acquisizione) .....	67, 81
Condizioni d'uso .....	i
Creazione di contorni e cornici .....	72
Criteri per la sostituzione .....	101
<b>D</b>	
Dati dall'acquisizione al taglio .....	73
Modalità di rilevamento colori .....	74
Modalità di rilevamento scala di grigi .....	73
Distanza del contorno .....	71
<b>F</b>	
Foglio termo adesivo per applicazioni su tessuto .....	13, 19
Funzione di connessione di rete wireless .....	85
Funzioni di disegno .....	57
Funzioni di immissione caratteri .....	55
Funzioni di modifica dei disegni .....	43
Funzioni di modifica del layout .....	45
Fusione (fusione dei contorni di più disegni) .....	49
<b>I</b>	
Impostazione supporto .....	26
Interruttore di alimentazione principale .....	8, 31
Intervallo di layout .....	10
<b>J</b>	
Jack di alimentazione CA .....	7
<b>L</b>	
La mia connessione .....	96
Leva dello scanner .....	6, 9, 58, 69
Leva di blocco supporto .....	6, 26
Linea di taglio .....	75
Lingua .....	10
<b>M</b>	
Margine di cucitura .....	11, 46, 58
Messaggi di errore .....	114
Modalità "Acquisizione" .....	4, 67
Modalità "Disegno" .....	4
Modifica di immagini .....	79
<b>P</b>	
Pannello operativo .....	7
PES .....	97
PHC .....	97
PHX .....	97
Porta USB .....	7, 64, 120
Pressione disegno .....	11, 58
Pressione taglio .....	10
Pulizia .....	103
<b>R</b>	
Raggruppamento/Separazione di disegni .....	47
Rete wireless .....	5, 12, 64
Richiamo .....	65
Risoluzione dei problemi .....	109
<b>S</b>	
Salvataggio .....	64
Scaricamento del tappetino di supporto .....	29
Schermata delle impostazioni .....	10
Schermata di anteprima .....	33
Schermata di apertura .....	8, 11
Schermata di layout tappetino di supporto .....	32, 44
Schermata di modifica disegno .....	31, 43
Schermata di modifica immagine .....	70, 75, 76, 79
Schermata di modifica parte del disegno .....	35, 44
Schermata di modifica tappetino di supporto .....	41
Schermata di ridimensionamento disegno .....	35
Schermata di ritaglio immagine .....	69, 71, 76
Schermata di selezione categoria disegno .....	31
Schermata di selezione categoria secondaria disegno .....	34
Schermata di selezione disegno .....	31, 35
Schermata elenco parti del disegno .....	35
Schermata Home .....	9, 31
Selezione di più disegni .....	41
Sfondo .....	10
Sostituzione della taglierina .....	101
Spegnimento automatico .....	11, 12
Supporto adesivo ad alta aderenza per tessuti .....	13, 23
<b>T</b>	
Taglio di disegni avanzati .....	34
Taglio di prova .....	27
Taglio di un disegno base .....	31
Taglio diretto .....	67
Modalità di rilevamento colori .....	68
Modalità di rilevamento scala di grigi .....	68
Taglio intorno ai disegni .....	58
Tappetino di supporto a bassa adesività .....	13
Tappetino di supporto ad adesività standard .....	13
<b>U</b>	
Unità .....	10
<b>V</b>	
Vassoio posteriore .....	7, 9
Montaggio .....	105
Rimozione .....	105
Velocità di taglio .....	10
Velocità disegno .....	11, 58

Visitare il sito <http://s.brother/cpoac/> per ottenere supporto sui prodotti e per le domande frequenti (FAQ).

Questa macchina è approvata per l'uso solo nel paese di acquisto. Le società Brother locali o i relativi rivenditori forniranno assistenza solo per le macchine acquistate nel paese di appartenenza.