

# BABY MOOV

× *Babyatoutprix*

 GARANTIE  
À VIE\*  
LIFETIME  
WARRANTY\*

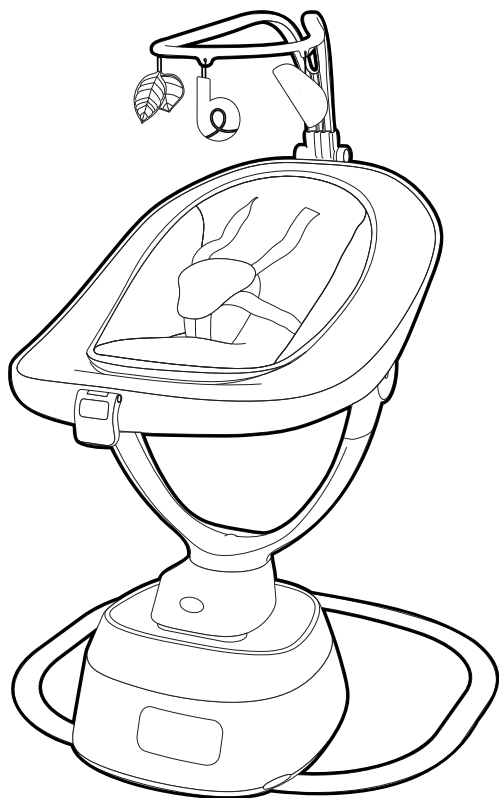

## Swoon Evolution

Réf. : A055020 - A055020\_UK

Notice d'utilisation • Instructions for use • Benutzungsanleitung • Gebruikshandleiding  
Instrucciones de uso • Istruzioni per l'uso • Instruções de uso • Návod k použití  
Használati utasítás • Instrucțiuni de utilizare • Instrukcja użytkowania • Bruksanvisning • دليل المستخدم

Babymoov  
Parc Industriel des Gravanches  
16, rue Jacqueline Auriol  
63051 Clermont-Ferrand 2 - France  
[www.babymoov.com](http://www.babymoov.com)

Babymoov UK Ltd  
3rd Floor, East Reach House  
East Reach  
Taunton - TA1 3EN - England  
[www.babymoov.co.uk](http://www.babymoov.co.uk)

Designed and engineered  
by Babymoov in France

CE  
UK  
CA

## IMPORTANT ! À LIRE ATTENTIVEMENT ET À CONSERVER POUR RÉFÉRENCE ULTÉRIEURE.

### AVERTISSEMENTS

- Ne jamais laisser l'enfant sans surveillance.
- Ne jamais utiliser ce produit sur une surface en hauteur (par exemple, une table).
- Utiliser votre balancelle UNIQUEMENT sur le sol.
- Ne jamais utiliser la balancelle sur une surface molle (lit, canapé, coussin) ; le siège pourrait basculer et provoquer un danger pour votre enfant.
- Ne pas utiliser ce produit si votre enfant peut tenir assis tout seul ou s'il pèse plus de 9 kg.
- Toujours utiliser le système de retenue.
- Ce produit n'est pas prévu pour de longues périodes de sommeil.
- Ne pas déplacer et ne pas soulever ce produit quand le bébé est à l'intérieur.
- Ne jamais utiliser l'arche d'éveil pour soulever ou déplacer ce produit.
- L'arche d'éveil n'est pas une poignée de portage.
- Pour éviter les blessures, s'assurer que les enfants ne sont pas à proximité lors du pliage et du dépliage du produit.
- Ne pas laisser les enfants jouer avec ce produit.
- Il est dangereux d'utiliser ce transat sur une surface en hauteur : par exemple, une table.
- Ne jamais utiliser l'arceau de jeu pour porter le transat.
- Ce transat ne remplace pas un couffin ou un lit. Lorsque l'enfant a besoin de dormir, il convient de le placer dans un couffin ou un lit approprié.
- La balancelle ne doit être utilisée qu'avec l'adaptateur recommandé.
- En cas d'utilisation d'un autre adaptateur, la balancelle risque d'être endommagée et peut causer des blessures.
- **IMPORTANT :** veiller, avant toute opération, à ce que votre balancelle soit éteinte. La balancelle peut fonctionner sur une prise secteur à l'aide de l'adaptateur fourni.
- Brancher l'embout de l'adaptateur dans l'orifice prévu à cet effet et l'autre partie dans la prise secteur.
- Les adaptateurs utilisés avec la balancelle suspendue pour enfant doivent être régulièrement examinés afin de déceler d'éventuels dommages sur le cordon, la prise, le boîtier et les autres parties et dans le cas où de tels dommages devaient être décelés, l'adaptateur ne doit pas être utilisé.
- Les piles non rechargeables ne doivent pas être rechargées. Dans le cas contraire celles-ci pourraient exploser ou fuir.
- Il ne faut pas mélanger différentes sortes de piles, ni mélanger des piles neuves et usagées.
- Les piles doivent être insérées avec la polarité correcte.
- Les piles déchargées doivent être retirées de la balancelle.
- Conserver les piles hors de portée des enfants.
- Changer les piles lorsque la balancelle cesse de fonctionner de manière satisfaisante.
- Enlever les piles avant de ranger votre balancelle pour une longue période.
- Jeter les piles dans le conteneur prévu à cet effet.
- Remplacer et recharger toutes les piles en même temps.
- Les piles rechargeables doivent être chargées sous la surveillance d'un adulte.
- Ne pas recharger une pile rechargeable dans un chargeur différent.
- Les bornes d'alimentation ne doivent pas être court-circuitées.
- Ne pas jeter les piles au feu car elles pourraient éclater ou dégager des substances nocives.
- Les piles, accumulateurs ou batteries ne sont pas des déchets ménagers comme les autres. Ils contiennent un nombre important de polluants et de matières dangereuses ; par ailleurs, leur recyclage permet de récupérer des matières premières pouvant servir à la fabrication de nouveaux objets sans avoir recours aux ressources naturelles ! C'est pourquoi ils doivent obligatoirement être mis au rebut en suivant un circuit de collecte et de recyclage spécifique afin d'être valorisés.
- Les équipements électriques font l'objet d'une collecte sélective. Ne pas se débarrasser des déchets d'équipements électriques et électroniques avec les déchets municipaux non triés, mais procéder à leur collecte sélective.



- Ce symbole indique à travers l'Union Européenne que ce produit ne doit pas être jeté à la poubelle ou mélangé aux ordures ménagères, mais faire l'objet d'une collecte sélective.

### CONSIGNES DE SÉCURITÉ À RESPECTER

- Le montage doit être réalisé par un adulte.
- Ne pas utiliser le produit si un ou plusieurs éléments sont cassés ou manquants.
- Tenir les petites pièces hors de portée des enfants.
- Ce produit ne remplace pas un couffin ou un lit pour bébé. Si votre enfant a besoin de dormir, il convient de le placer dans un couffin ou un lit adapté.
- Ne pas utiliser d'accessoires ou de pièces de rechange autres que ceux approuvés par le fabricant.
- Avant utilisation, vérifier que les mécanismes de verrouillage soient bien enclenchés et correctement ajustés.
- Toujours utiliser le harnais 5 point de sécurité.
- Éloigner la balancelle de toute flamme, des sources de chaleur intenses, des prises électriques, rallonges, cuisinières etc. ou objets pouvant être à la portée de l'enfant.
- Pour éviter tout risque d'étouffement, conserver les sacs plastiques de l'emballage hors de portée des bébés et des jeunes enfants.
- Ne jamais ajouter d'oreiller, de couverture ou de rembourrage ; utiliser seulement le coussin réducteur fourni avec votre balancelle.
- Ne pas placer d'objets, avec des ficelles, autour du cou de l'enfant ; ne pas suspendre des ficelles à la balancelle et ne pas accrocher de ficelles aux jouets. Ces pratiques pourraient causer l'étranglement du bébé.
- Ne pas placer la balancelle près d'une fenêtre où les cordons d'un store ou de rideaux pourraient étrangler l'enfant.
- Ne pas attacher d'autres jouets que ceux fournis par Babymoov.
- Ne pas laisser l'enfant jouer avec la balancelle.

**IMPORTANT! READ CAREFULLY AND KEEP FOR FUTURE REFERENCE.****WARNING**

- Never leave the child unattended.
- Do not use this product once your child can sit up unaided or weighs more than 9 kg.
- This product is not intended for prolonged periods of sleeping
- Never use this product on an elevated surface (e.g. a table).
- Always use the restraint system.
- To avoid injury ensure that children are kept away when unfolding and folding this product.
- Do not let children play with this product.
- Do not move or lift this product with the baby inside it.
- The infant swing shall only be used with the recommended transformer.
- It is dangerous to use this reclined cradle on an elevated surface, e.g. a table.
- Never use the toy bar to carry the reclined cradle.
- This reclined cradle does not replace a cot or a bed. Should your child need to sleep, then it should be placed in a suitable cot or bed.
- Do not use any other type of adapter, as this could damage the swing and result in injury.
- **IMPORTANT:** before any operation make sure your cradle swing is switched off. The cradle swing can work off the mains by means of the supplied adapter.
- Insert the adapter plug in the socket designed for the purpose and the other end in the mains socket.
- Power supply units used with the swing for children should be monitored regularly in order to detect damage to the wire, the socket, the box and other parts. Do not use the power supply unit if damaged.
- The non-rechargeable batteries must not be recharged, or else they may explode or leak.
- Different sorts of batteries must not be mixed, nor new batteries mixed with used ones.
- Respect the polarity of the batteries on insertion.
- Exhausted batteries are to be removed from the infant swing and toy.
- Keep the batteries out of the reach of children.
- Change the batteries when the cradle swing stops working satisfactorily.
- Remove the batteries before storing your cradle swing for a long period.
- Use the container for the purpose to throw the batteries away
- Replace and recharge all the batteries at the same time.
- The rechargeable batteries must be charged under the supervision of an adult.
- Do not recharge a rechargeable battery in a different charger.
- The power supply terminals must not be short-circuited.
- Do not throw the batteries on the fire as they might burst or give off noxious fumes.
- Batteries, accumulators, or rechargeable batteries are not ordinary domestic waste. They contain a large number of pollutants and dangerous materials; in addition, recycling them enables raw materials to be recovered that can be used for making new objects without exploiting natural resources! This is why they must be thrown away in compliance with a special collection and recycling cycle.
- Electric equipment is subject to a selective collection procedure. Do not throw away electrical and electronic equipment waste with the unsorted municipal refuse, but carry out a selective collection.



- Throughout the European Union this symbol indicates this product must not be thrown in the dustbin or mixed with domestic waste but undergo selective collection.

**SAFETY INSTRUCTIONS TO BE RESPECTED**

- The assembly must be carried out by an adult.
- Do not use the product if any components are broken or missing.
- Keep the small components out of reach of children.
- This product does not replace a baby basket or cot. If your child needs to sleep he should be placed in a suitable basket or cot.
- Never use accessories or spare parts other than those approved by the manufacturer.
- Before use, check the locking mechanisms are properly engaged and correctly adjusted.
- Always use the 5 point safety harness.
- Keep the cradle swing well away from any flame, sources of intense heat, electrical sockets, extensions, cookers etc or objects that may be within reach of the child.
- To avoid any risk of suffocation keep the plastic bags of the packaging out of reach of babies and young children.
- Never add a pillow, blanket, or padding; only use the pressure reducing cushion supplied with your cradle swing.
- Do not place objects with strings around the child's neck; do not hang strings from the cradle swing, and do not tie strings to the toys. Such practices may cause the baby to be strangled.
- Do not place the cradle swing next to a window where the cords of a blind or curtains could strangle the child.
- Do not attach toys other than those supplied by Babymooov
- Do not let the child play with the cradle swing.

**WARNUNG**

- Lassen Sie Ihr Kind nie unbeaufsichtigt.
- Dieses Produkt nicht mehr verwenden, sobald Ihr Kind ohne Unterstützung sitzen kann oder mehr als 9 kg wiegt.
- Dieses Produkt ist nicht für längere Schlafzeiten vorgesehen.
- Dieses Produkt niemals auf einer erhöhten Fläche (z. B. einem Tisch) verwenden.
- Verwenden Sie stets die Rückhaltesysteme.
- Um Verletzungen zu vermeiden, ist sicherzustellen, dass Kinder beim Auf- und Zusammenklappen dieses Produktes fern gehalten werden.
- Kinder nicht mit diesem Produkt spielen lassen.
- Dieses Produkt nicht bewegen oder anheben, wenn sich das Baby darin befindet.
- Es ist gefährlich, diesen Kinderliegesitz auf eine erhöhte Fläche, zum Beispiel einen Tisch zu stellen.
- Den Spielbügel nie zum Tragen des Kinderliegesitzes verwenden.
- Dieser Kinderliegesitz ersetzt weder Wiege noch Bett. Wenn Ihr Kind schlafen muss, sollte es in eine geeignete Wiege oder ein Bett gelegt werden.
- Die Babyschaukel darf nur mit dem empfohlenen Adapter verwendet werden.
- Bei Verwendung eines anderen Adapters kann die Babyschaukel beschädigt werden und Verletzungen verursachen.
- **WICHTIG:** Vor jeder Benutzung darauf achten, dass die Babyschaukel ausgeschaltet ist. Die Babyschaukel kann mithilfe des beiliegenden Netzteils an eine Steckdose angeschlossen werden.
- Das Endstück des Adapters in die dazu vorgesehene Öffnung und das andere Teil in die Steckdose einführen.
- Die für die Babyschaukel verwendeten Netzteile müssen regelmäßig auf Schäden am Kabel, Stecker, Gehäuse oder anderen Bauteilen geprüft werden. Falls Schäden festgestellt werden, darf das Netzteil nicht benutzt werden.
- Nicht wiederaufladbare Batterien dürfen nicht wieder aufgeladen werden. Bei Nichtbeachtung besteht Explosions- oder Auslaufgefahr.
- Unterschiedliche Batterien bzw. neue und gebrauchte Batterien nicht gleichzeitig verwenden.
- Batterien unter Beachtung der Polarität einsetzen.
- Entladene Batterien müssen aus der Babyschaukel entnommen werden.
- Batterien außerhalb der Reichweite von Kindern aufbewahren.
- Batterien tauschen, wenn die Babyschaukel nicht mehr einwandfrei funktioniert.
- Batterien vor einer längeren Nichtbenutzung der Babyschaukel entnehmen.
- Batterien in eigens dafür vorgesehenen Containern entsorgen.
- Alle Batterien gleichzeitig ersetzen oder wiederaufladen.
- Wiederaufladbare Batterien dürfen nur unter Aufsicht eines Erwachsenen aufgeladen werden.
- Wiederaufladbare Batterien nur im vorgesehenen Ladegerät aufladen.
- Die Anschlussklemmen dürfen nicht kurzgeschlossen werden.
- Batterien nicht ins Feuer werfen, sie können zerplatzen oder gesundheitsschädliche Substanzen freisetzen.
- Batterien oder Akkus sind kein gewöhnlicher Hausmüll. Sie enthalten zahlreiche Schad- und Gefahrenstoffe; ihr Recycling ermöglicht die Rückgewinnung von Rohstoffen für die Herstellung anderer Gegenstände ohne weitere natürliche Rohstoffe aufzuzehren. Aus diesem Grund müssen sie wie gesetzlich vorgeschrieben über einen spezifischen Sammel- und Recyclingkreislauf entsorgt und verwertet werden.
- Elektrische Ausrüstungen unterliegen einem Mülltrennverfahren. Elektrische und elektronische Altgeräte nicht in den allgemeinen Hausmüll, sondern in ein System mit Mülltrennung geben.



- In der Europäischen Union weist das nebenstehende Symbol darauf hin, dass das Produkt nicht in den Müll gegeben oder mit Hausmüll vermengt werden darf, sondern einem Mülltrennungsverfahren zugeführt werden muss.

**SICHERHEITSVORSCHRIFTEN**

- Der Aufbau muss durch einen Erwachsenen erfolgen.
- Das Produkt nicht verwenden, wenn Teile defekt sind oder fehlen.
- Kleinteile außer Reichweite von Kindern halten.
- Das Produkt darf nicht als Ersatz für eine Tragetasche oder ein Babybett dienen. Wenn Ihr Kind Schlaf braucht, sollte es in eine Tragetasche oder ein geeignetes Bett gebettet werden.
- Nur vom Hersteller zugelassenes Zubehör oder Ersatzteile benutzen.
- Vor jeder Benutzung kontrollieren, ob die Sperrmechanismen richtig eingerastet und eingestellt sind.
- Immer das 5-Punkt-Sicherheitsgeschirr benutzen.
- Die Babyschaukel von Flammen, starken Hitzequellen, Steckdosen, Verlängerungskabeln, Kochplatten usw. sowie jeglichen Gegenständen in Babys Reichweite entfernen.
- Um jede Erstickungsgefahr zu vermeiden, die Plastiktüten der Verpackung außer Reichweite von Kindern halten.
- Keine Kopfkissen, Decken oder Polster hinzufügen, nur das mit der Babyschaukel gelieferte Stützkissen benutzen.
- Gegenstände mit Schnüren nie um den Hals von Kindern legen. An der Babyschaukel und dem Spielzeug dürfen keine Schnüre hängen. Diese könnten eine Erstickungsgefahr für Baby darstellen.
- Die Babyschaukel darf nicht in der Nähe eines Fensters stehen, da Schnüre von Rollos oder Vorhängen das Kind erdrosseln könnten.
- Keine anderen als die von Babymoov gelieferten Spielzeuge anbringen.
- Kinder nicht mit der Babyschaukel spielen lassen.

**BELANGRIJK! LEES ZORGVULDIG EN BEWAAR VOOR LATERE RAADPLEGING.****WAARSCHUWING**

- Nooit uw kind zonder toezicht laten.
- Gebruik dit product niet meer wanneer het kind zonder hulp kan zitten of meer dan 9kg weegt.
- Dit product is niet bedoeld om langere tijd in te slapen.
- Gebruik dit product nooit op verhoogde oppervlakken (bv een tafel).
- Altijd het veiligheidstugje gebruiken.
- Om letsel te voorkomen uw kind uit de buurt houden bij het in- en uitklappen van dit product.
- Laat kinderen niet met dit product spelen.
- Dit product niet optillen of verplaatsen met de baby erin.
- Het is gevaarlijk om dit product te gebruiken op een verhoogd oppervlak (bijvoorbeeld op een tafel).
- De activity-boog nooit gebruiken om dit product op te tillen of te verplaatsen.
- De activity-boog nooit gebruiken om dit product op te tillen of te verplaatsen.
- Het schommelstoeltje mag alleen met de aanbevolen adapter gebruikt worden.
- Bij gebruik van een andere adapter zou het schommelstoeltje beschadigd kunnen worden en letsel kunnen veroorzaken.
- **BELANGRIJK:** Voor iedere handeling moet u controleren of het schommelstoeltje uitgeschakeld is. Het schommelstoeltje kan met de bijgeleverde adapter op het lichtnet aangesloten worden.
- Het aansluitstuk van de adapter in de hiervoor bestemde opening, en het andere deel op het stopcontact aansluiten.
- De adapters gebruikt voor de opgehangen kinderschommel moeten regelmatig worden geïnspecteerd om eventuele schade aan het snoer, de stekker, de doos en andere delen op te sporen; wanneer dergelijke schade wordt vastgesteld, mag de adapter niet worden gebruikt.
- Niet oplaadbare batterijen mogen niet opgeladen worden; deze zouden kunnen ontploffen of gaan lekken.
- Geen verschillende soorten batterijen, of nieuwe en oude batterijen door elkaar gebruiken.
- Batterijen moeten met de juiste polariteit ingevoegd worden.
- Lege batterijen moeten uit het schommelstoeltje gehaald worden.
- De batterijen buiten bereik van kinderen bewaren.
- Wanneer het schommelstoeltje niet goed meer werkt moeten de batterijen vervangen worden.
- De batterijen verwijderen wanneer u het schommelstoeltje voor langere tijd niet gebruikt.
- De batterijen naar een KCA inzamelpunt brengen.
- Alle batterijen tegelijkertijd vervangen en opladen.
- De oplaadbare batterijen moeten onder toezicht van een volwassene opgeladen worden.
- De oplaadbare batterij niet in een verschillende oplader opladen.
- De elektrische contactpunten mogen niet kortgesloten worden.
- Batterijen niet in het vuur gooien: ze zouden kunnen ontploffen, of er kunnen giftige stoffen vrijkomen.
- De batterijen, accu's of opladers zijn geen huishoudelijk afval. Ze bevatten veel giftig- en gevaarlijk materiaal; en het hergebruik maakt het mogelijk grondstoffen weer te gebruiken voor nieuwe voorwerpen, waardoor er geen natuurlijke bronnen gebruikt hoeven te worden! Daarom moeten ze naar een KCA inzamelpunt gebracht worden voor recycling.
- Elektrisch apparaat wordt apart ingezameld. Elektrischen elektronisch apparaat niet bij het huishoudelijk vuil gooien, maar naar een speciaal inzamelpunt brengen.
- Dit Europese symbool geeft aan dat het product niet in de vuinlisbak of bij het huisvuil gegooid mag worden, maar naar een speciaal inzamelpunt moet worden gebracht.

**TE RESPECTEREN VEILIGHEIDSINSTRUCTIES**

- De montage moet door een volwassene uitgevoerd worden.
- Gebruik het product niet als bepaalde elementen kapot zijn of ontbreken.
- Kleine onderdelen buiten bereik van kinderen houden.
- Dit product is geen vervanging voor reiswieg of ledikantje. Mocht uw kindje moe zijn, moet u hem in een reiswieg of in zijn bedje doen.
- Alleen accessoires of onderdelen gebruiken die door de fabrikant goedgekeurd zijn.
- Voor gebruik controleren of het vergrendelingsmechanisme goed geplaatst en afgesteld is.
- Altijd de 5-punts gordel gebruiken.
- Het schommelstoeltje niet in de buurt zetten van vlammen, intense warmtebronnen, stopcontacten, verlengsnoeren, kookplaten enz., en voorwerpen buiten bereik van het kindje houden.
- Om kans op verstikking te voorkomen, moet u plastic zakken en verpakkingsmateriaal buiten bereik van baby's en kleine kinderen bewaren.
- Nooit een kussen, deken of opvulling toevoegen; alleen de verkleinkussens gebruiken die bij het schommelstoeltje geleverd is.
- Geen voorwerpen met draden om de hals van het kindje hangen; hang geen draden aan het schommelstoeltje, en geen draden aan de speeltjes bevestigen. Uw kindje zou het risico lopen zich te verstikken.
- Het schommelstoeltje niet bij het raam zetten, waar de koorden van een rolgordijn of gordijnen verstikkingsgevaar voor uw kindje kunnen zijn.
- Geen andere speeltjes dan de door Babymoov geleverde speeltjes ophangen.
- Uw kindje niet met het schommelstoeltje laten spelen.

**IMPORTANTE! LEER DETENIDAMENTE Y MANTENERLAS PARA FUTURAS CONSULTAS.****ADVERTENCIA**

- Nunca deje al niño sin vigilancia.
- No utilice este producto si el niño puede permanecer sentado por sí solo o pesa más de 9 Kg.
- Este producto no debe utilizarse para períodos prolongados de sueño.
- Nunca utilice este producto sobre superficies elevadas (por ejemplo una mesa).
- Utilice siempre los sistemas de retención.
- Para evitar lesiones, asegúrese de que los niños estén alejados durante las operaciones de apertura y cierre del producto.
- No deje que los niños jueguen con este producto.
- No mueva ni levante este producto con el niño dentro.
- Es peligroso utilizar este producto en una superficie elevada (por ejemplo, una mesa).
- Nunca utilice el arco de juegos para levantar o desplazar este producto.
- El tambona no sustituye a un capazo o una cuna. Cuando el niño tenga que dormir, deberá acostarlo en un capazo o en una cuna adecuada.
- Esta tumbona sólo debe utilizarse con el adaptador recomendado.
- En caso de que se utilice otro adaptador, el balancín podría dañarse y provocar lesiones.
- **¡IMPORTANTE!** antes de cualquier operación, compruebe que el balancín esté apagado. El balancín puede funcionar en una toma sector con el adaptador proporcionado.
- Conectar la contera del adaptador en el orificio previsto a tal efecto y la otra parte en la toma sector.
- Los adaptadores utilizados con la mecedora suspendida para bebé deben examinarse regularmente para observar los posibles daños en el cordón, la toma, la caja y las otras partes y, en el caso de que se observaran daños, no utilizar nunca el adaptador.
- Las pilas no recargables no deben recargarse. En caso contrario podrían estallar o tener fugas.
- No se deben mezclar distintas clases de pilas, ni mezclar pilas nuevas con pilas usadas.
- Las pilas deben colocarse con la polaridad correcta.
- Las pilas usadas deben retirarse del balancín.
- Conservar las pilas fuera del alcance de los niños.
- Cambiar las pilas cuando el balancín deja de funcionar satisfactoriamente.
- Retirar las pilas antes de guardar el balancín durante un largo período.
- Desechar las pilas en el contenedor previsto a tal efecto.
- Sustituir y cargar a todas las pilas al mismo tiempo.
- Las pilas recargables deben cargarse bajo la vigilancia de un adulto.
- No recargar una pila recargable en un cargador diferente.
- Los terminales de alimentación no deben ponerse en cortocircuito.
- No desechar las pilas al fuego ya que podrían estallar o desprender sustancias nocivas.
- Las pilas, acumuladores o baterías no son residuos domésticos como los demás. Contienen un gran número de agentes y materias peligrosas; por otra parte, ¡su reciclaje permite recuperar materias primas que pueden servir para fabricar nuevos objetos sin recurrir a los recursos naturales! Esta es la razón por la que deben desecharse respetando un circuito de recogida y de reciclaje específico para poder recuperar las materias primas.
- Los equipos eléctricos son objeto de una recogida selectiva. No eliminar los residuos de equipamientos eléctricos y electrónicos con los residuos municipales no clasificados, sino proceder a su recogida selectiva.



- Este símbolo indica a través de la Unión Europea que este producto no debe tirarse al cubo de la basura ni mezclarse con las basuras domésticas, sino que debe ser objeto de una recogida selectiva.

**CONSIGNAS DE SEGURIDAD QUE DEBEN RESPETARSE**

- El montaje debe realizarlo un adulto.
- No utilices el producto si algunas de sus piezas están rotas o faltan.
- Mantener las piezas pequeñas fuera del alcance de los niños.
- Este producto no sustituye una cuna ni una cama para bebé. Si su niño necesita dormir, conviene colocarlo en una cuna o una cama adaptada.
- No utilizar otros accesorios ni piezas de repuesto que no estuviesen aprobados por el fabricante.
- Antes de la utilización, comprobar que los mecanismos de bloqueo estén bien enganchados y correctamente ajustados.
- Utilizar siempre el arnés con 5 puntos de seguridad.
- Alejar el balancín de cualquier llama, fuentes de calor intensas, enchufes, alargaderas, cocinas etc. u objetos que pudieran estar al alcance del niño.
- Para evitar todo riesgo de ahogo, conservar las bolsas de plástico del embalaje fuera del alcance de los bebés y niños pequeños.
- No añadir nunca una almohada, manta o relleno; utilizar solamente el cojín reductor proporcionado con el balancín.
- No colocar objetos, con cuerdas, alrededor del cuello del niño; no colgar cuerdas del balancín y no enganchar cuerdas a los juguetes. Estas prácticas podrían causar la estrangulación del bebé.
- No colocar el balancín cerca de una ventana donde los cordones de una persiana o de cortinas podrían estrangular al niño.
- No atar otros juguetes que no fuesen aquellos proporcionados por Babymoov.
- No dejar al niño jugar con el balancín.

**ATTENZIONE**

- Non lasciare mai il bambino incustodito.
- Non usare questo prodotto quando il tuo bambino è in grado di stare seduto da solo o pesa più di 9 kg.
- Questo prodotto non è inteso per prolungati periodi di sonno.
- Non utilizzare mai questo prodotto su superfici rialzate (per esempio un tavolo).
- Utilizzare sempre i sistemi di ritenuta.
- Per evitare lesioni assicurarsi che i bambini siano lontani durante le operazioni di apertura e chiusura del prodotto.
- Non lasciar giocare i bambini con questo prodotto.
- Non muovere o sollevare questo prodotto con il bambino all'interno.
- È pericoloso utilizzare questo prodotto su una superficie rialzata (un tavolo, ad esempio).
- Non spostare o sollevare il prodotto per mezzo della barra portagiochi.
- Questa sdraietta non sostituisce una culla o un letto. Quando il bambino ha bisogno di dormire è preferibile sistemarlo in una culla o in un letto appropriato.
- Utilizzare l'altalena solo con l'adattatore raccomandato.
- In caso di utilizzo di un altro alimentatore, l'altalena rischia di essere danneggiata e può causare lesioni.
- **IMPORTANTE:** prima di ogni operazione, accertarsi che l'altalena sia spenta. L'altalena può funzionare su una presa di rete mediante il fornito adattatore.
- Inserire il connettore dell'adattatore nell'apposito orificio e l'altra estremità nella presa di rete.
- Gli alimentatori utilizzati con l'altalena sospesa per bambini devono essere controllati regolarmente per poter rilevare eventuali danni al filo, alla presa, alla scatola e alle altre parti. In caso di danno, non utilizzare l'alimentatore.
- Non ricaricare le pile non ricaricabili: in caso contrario potrebbero accusare perdite o esplodere.
- Non unire vari tipi di pile, non mischiare le pile nuove con quelle usate.
- Inserite le pile rispettando la polarità.
- Rimuovere le pile scariche dall'altalena.
- Conservare le pile fuori dalla portata dei bambini.
- Cambiare le pile quando l'altalena cessa di funzionare in maniera soddisfacente.
- Rimuovere le pile prima di riporre l'altalena per un lungo periodo.
- Gettare le pile nell'apposito contenitore.
- Sostituire e ricaricare tutte le pile contemporaneamente.
- Ricaricare le pile ricaricabili sotto la sorveglianza di un adulto.
- Non ricaricare una pila ricaricabile in un caricatore diverso.
- Non mettere in corto circuito i morsetti d'alimentazione.
- Non buttare le pile nel fuoco perché potrebbero esplodere o sprigionare sostanze nocive.
- Le pile, gli accumulatori o le batterie non sono rifiuti domestici come gli altri perché contengono un numero elevato di sostanze inquinanti e materie pericolose; tuttavia il loro riciclo permette di recuperare materie prime utili alla fabbricazione di nuovi oggetti senza ricorrere alle risorse naturali! Ragion per cui i citati elementi vanno obbligatoriamente eliminati conformemente ad una specifica prassi di raccolta e di riciclo per opportuna valorizzazione.
- Le apparecchiature elettriche sono oggetto di una raccolta selettiva. Non sbarazzarsi delle suddette apparecchiature elettriche ed elettroniche con i rifiuti municipali non smistati ma procedere alla loro raccolta selettiva.
-  Nell'Unione Europea questo simbolo indica che il presente articolo non va gettato nella pattumiera o mischiato ai rifiuti domestici ma essere oggetto di una raccolta selettiva.

**CONSEGNE DI SICUREZZA DA RISPETTARE**

- Il montaggio va effettuato da un adulto.
- Non utilizzare il prodotto se alcuni dei suoi elementi sono rotti o mancanti.
- Tenere i pezzi di piccole dimensioni fuori dalla portata dei bambini.
- Il presente articolo non sostituisce una culla o un letto per bambini. Se il vostro bambino ha bisogno di dormire, coricarlo in una culla o in un letto adatto.
- Non utilizzare accessori o pezzi di ricambio diversi da quelli approvati dal fabbricante.
- Prima dell'utilizzo, verificare che i meccanismi di bloccaggio siano correttamente innestati e adattati
- Utilizzare sempre la bretella di sicurezza a 5 punti
- Allontanare l'altalena da fiamme, fonti di calore intense, prese elettriche, prolunghe, fornelli ecc. oppure oggetti che il bambino potrebbe afferrare.
- Per evitare ogni rischio di soffocamento, conservare i sacchetti di plastica dell'imballaggio fuori dalla portata dei bebè e dei bambini piccoli.
- Non aggiungere mai cuscini, coperte o imbottiture ma utilizzare solo il cuscino riduttore fornito con l'altalena.
- Non mettere oggetti e cordicelle intorno al collo del bambino, non sospendere funi all'altalena e non agganciare giocattoli e cordoni: queste operazioni costituiscono un rischio di strangolamento del bambino.
- Non collocare l'altalena vicino ad una finestra: i cordoni di un avvolgibile o delle tende potrebbero strangolare il bambino.
- Non sospendere giocattoli diversi da quelli forniti da Babymoov.
- Non lasciare che il bambino usi l'altalena come un giocattolo.

**IMPORTANTE! LEIA CUIDADOSAMENTE E GUARDE PARA REFERÊNCIA FUTURA.****ATENÇÃO**

- Nunca deixe o bebé sem vigilância.
- Não utilize este produto quando o seu filho já conseguir estar sentado sozinho ou pesar mais de 9 kg.
- Este produto não se destina a períodos prolongados de sono.
- Nunca utilize este produto sobre superfícies elevadas (por exemplo uma mesa).
- Utilize sempre os sistemas de retenção.
- Para evitar lesões, assegure-se de que as crianças estão afastadas durante as operações.
- Não deixe as crianças brincarem com este produto.
- Não mova nem eleve este produto com a criança no interior.
- A balança deve ser utilizada, somente, com o adaptador recomendado.
- É perigoso utilizar este produto sobre uma superfície elevada (como por exemplo uma mesa).
- Não deslocar ou elevar o produto através da barra de brinquedos.
- Esta espreguiçadeira não substitui uma alfofa ou cama. Quando a criança necessitar de dormir, recomenda-se que a coloque numa alfofa ou cama adequada.
- Se for utilizado outro adaptador, o balaçoço pode ficar danificado e causar ferimentos.
- **IMPORTANTE:** verifique, antes de qualquer operação que a balança esteja desligada. A balança pode funcionar no gabinete com ajuda de um adaptador fornecido.
- Ligar a ponta do adaptador no orifício previsto para este efeito e a outra parte em um gabinete.
- Os alimentadores utilizados com a cadeirinha de balaçoço suspensa para crianças devem ser controlados regularmente para poder identificar eventuais danos ao fio, à tomada, à caixa ou às outras partes. No caso de dano, não utilize o aparelho.
- As pilhas não recarregáveis não devem ser recarregadas. Caso contrário estas podem explodir ou vazar.
- Não misturar diferentes tipos de pilhas, nem misturar pilhas novas e usadas.
- As pilhas devem ser inseridas no pólo correto.
- As pilhas descarregadas devem ser retiradas da balança.
- Conservar as pilhas fora do alcance das crianças.
- Mudar as pilhas quando a balança para de funcionar de maneira satisfatória.
- Retirar as pilhas antes de guardar a balança por um longo período.
- Jogar as pilhas em um recipiente previsto para este efeito.
- Substituir e recarregar todas as pilhas ao mesmo tempo.
- As pilhas recarregáveis devem ser carregadas com a supervisão de um adulto.
- Não carregar uma pilha recarregável em um carregador diferente.
- Os terminais de alimentação não devem estar em curto-circuito.
- Não jogar as pilhas no fogo, pois elas podem explodir ou liberar substâncias nocivas.
- As pilhas, acumuladores ou baterias não são lixo como os outros. Eles contêm uma quantidade importante de poluentes e de matérias perigosas, além disso, a reciclagem permite de recuperar matérias primeiras que podem servir na fabricação de novos objetos sem precisar usar os recursos naturais ! Por isso eles devem obrigatoriamente serem colocados no local específico, no local de coleta e de reciclagem, para serem valorizados.
- Os equipamentos elétricos fazem parte de uma coleta seletiva. Não jogar os restos de equipamentos elétricos e eletrônicos com os restos municipais não separados, mas proceder a coleta seletiva.
- O símbolo indica através da União Européia que este produto não deve ser jogado em lixo misturado com outros resíduos, mas que faz parte de uma coleta seletiva.

**REGRAS DE SEGURANÇA A SEREM RESPEITADA**

- A montagem deve ser realizada por um adulto.
- Não utilize o produto se alguns elementos do mesmo estiverem partidos ou em falta.
- Manter peças pequenas fora do alcance das crianças.
- Este produto não substitui um Moisés ou um berço. Se a criança precisa dormir, é preciso colocá-la em berço ou uma cama adaptada.
- Não utilizar os acessórios ou outras peças não aprovadas pelo fabricante.
- Antes da utilização, verificar que os mecanismos da trava estejam bem encaixados e corretamente ajustados.
- Sempre utilizar o arnês 5 pontos de segurança.
- Distanciar a balança de qualquer chama, de fontes de calor intensas, de gabinetes elétricos, extensão, fogões etc. ou objetos podendo estar no alcance das crianças.
- Para evitar o risco de asfixia, conservar os sacos plásticos fora do alcance dos bebés e de crianças pequenas.
- Nunca acrescentar traveseiro, cobertor ou estofamento; utilizar, somente, a almofada fornecida com a balança.
- Não colocar objetos, com cordões, em torno do pescoço da criança; não suspender os fios na balança e não colocar os fios nos brinquedos. Estas práticas poderiam estrangular o bebe.
- Não colocar a balança perto de uma janela ou de cortinas, isto poderia estrangular a criança.
- Não amarrar outros brinquedos além dos fornecidos por Babymoov.
- Não deixar a criança brincar com a balança.



**VAROVÁNÍ**

- Nikdy nenechávejte dítě bez dozoru.
- Nepoužívejte tento výrobek dokud Vaše dítě neumí samo sedět nebo jeho hmotnost je nižší než 9 kg.
- Tento výrobek není určen k tomu, aby v něm dítě spalo delší dobu.
- Nikdy nepoužívejte tento výrobek na vyvýšených površích (například na stole).
- Vždy používejte zádržný systém.
- Aby nedošlo ke zranění zajistěte, aby děti během otevírání a zavírání výrobku byly děti v dostatečné vzdálenosti.
- Nenechávejte, aby si děti s tímto výrobkem hrály.
- Výrobek nepřesunujte ani nezvedejte, jestliže se v něm dítě nachází.
- Je nebezpečné používat tento výrobek na vyvýšeném povrchu (například stůl).
- Nepřemisťujte nebo nezvedejte výrobek držíc jej za hrazdičku s hračkami.
- Tato sedačka nenahrazuje dětský košík ani postel. Když dítě potřebuje spát, je vhodné ho uložit do odpovídajícího dětského košíku nebo postýlky.
- Houpací lehátko musí být používáno pouze s doporučeným adaptérem.
- V případě použití jiného adaptéru hrozí poškození houpacího lehátka a způsobení zranění.
- **DŮLEŽITÉ:** dbejte, aby před každou manipulací bylo houpací lehátko vypnuto. Houpací lehátko lze zapojit do sítě prostřednictvím přibaleného adaptéru.
- Zapojte konec adaptéru do příslušného otvoru a druhý konec zapojte do zásuvky sítě.
- Adaptéry používané se závěsným houpacím lehátkem pro děti musejí být pravidelně kontrolovány, aby se odhalila případná poškození na šňůře, zástrčce, krabici a dalších částech. V případě, že by taková poškození byla odhalena, adaptér nesmí být používán.
- Nedobíjecí baterie nesmí být dobíjeny. V opačném případě hrozí nebezpečí výbuchu či úniku tekutiny baterie.
- Nepoužívejte současně různé typy baterií anebo vybité a nové baterie.
- Baterie musí být vloženy ve směru označení polarit.
- Vybité baterie musí být vyjmuty z přístroje.
- Baterie uchovávejte mimo dosah dětí
- Baterie vyměňte, jakmile houpací lehátko nefunguje uspokojivým způsobem.
- Pokud lehátko delší dobu nepoužíváte, vyjměte z přístroje baterie.
- Použité baterie vyhazujte do sběrných nádob určených k tomuto účelu.
- Vyměňujte nebo dobíjejte všechny baterie současně.
- Dobíjecí baterie musí být dobíjeny pod dohledem dospělé osoby.
- Nedobíjejte dobíjecí baterii v neodpovídající nabíječce.
- Napájecí zásuvky nesmí být zkratové.
- Nevhazujte baterie do ohně, mohly by se roztrhnout a uvolnit toxické látky.
- Baterie, akumulátory nebo baterie nejsou běžný domácí odpad. Obsahují značné množství znečišťujících a nebezpečných látek; jejich recyklace umožňuje získání prvotních látek vhodných k výrobě nových předmětů bez použití přírodních zdrojů! Z tohoto důvodu musí být nutně likvidovány prostřednictvím specifického sběru a recyklace, jenž umožní jejich další využití.
- Elektrické přístroje jsou předmětem tříděného sběru. Elektrické a elektronické přístroje nesmí být vyhazovány do netříděného komunálního odpadu, musí být likvidovány prostřednictvím tříděného sběru.



- Tento symbol, platný v zemích Evropského společenství, označuje, že výrobek nesmí být vyhazován do popelnice nebo současně s domácím odpadem, ale musí být likvidován jako tříděný odpad.

**BEZPEČNOSTNÍ POKYNY**

- Montáž musí být prováděna dospělou osobou.
- Výrobek nepoužívejte, chybějí-li některé jeho součásti nebo jsou-li poškozené.
- Drobné části nenechávejte v dosahu dětí.
- Tento výrobek nenahrazuje dětskou postýlku nebo přenosnou postýlku. Pokud vaše dítě potřebuje spát, je vhodné ho uložit do dětské postýlky.
- Nepoužívejte příslušenství nebo náhradní díly, které nejsou schváleny výrobcem.
- Před použitím zkontrolujte, zda blokovací mechanismy správně zapadají a zda jsou seřizeny.
- Používejte vždy bezpečnostní pětibodový pás.
- Houpací lehátko nenechávejte v blízkosti ohně, zdrojů intenzivního tepla, elektrických zásuvek, prodlužovacích šňůr, sporáků apod. nebo jiných předmětů v dosahu dítěte.
- Plastové obaly nenechávejte v dosahu kojenců a malých dětí, zamezte tak rizikům možného udušení.
- Nepoužívejte nikdy polštář, příkrývku nebo vycpávku, používejte výhradně polštářek pro podporu nejmenších dětí, který je součástí houpacího lehátka.
- Nedávejte dítěti kolem krku předměty na šňůrách, nezavěšujte na houpací lehátko šňůry a nezavěšujte hračky na šňůry. Mohlo by dojít k uškrcení dítěte.
- Neumísťujte houpací lehátko poblíž okna, kde by šňůry rolet anebo závěsů mohly způsobit uškrcení dítěte.
- Nezavěšujte jiné hračky, než ty, které jsou dodány výrobcem Babymoov.
- Nenechávejte dítě hrát si s houpacím lehátkem.

## FONTOS! FIGYELMESEN OLVASSA EL ÉS ŐRIZZE MEG KÉSŐBBI FELHASZNÁLÁS ESETÉRE.

### FIGYELMEZTETÉS

- Soha ne hagyja felügyelet nélkül a gyereket.
- Ne használja ezt a terméket, ha a gyermek képes felülni segítség nélkül, vagy nehezebb 9 kg-nál.
- Ez a termék nem alkalmas hosszan tartó alváshoz.
- Soha ne használja ezt a terméket magasan levő felületen (pl. asztalon).
- Használja mindig a biztonsági rendszert.
- A sérülések elkerülése érdekében győződjön meg arról, hogy a gyermekek nincsenek a közelben, amikor szét- vagy összehajítja ezt a terméket.
- Ne hagyja játszani a gyerekeket ezzel a termékkel.
- Ne mozgassa vagy ne emelje meg ezt a terméket, ha a gyerek benne van.
- A pihenőszék használata magasan levő felületen, például asztalon veszélyes.
- Ne emelje fel a pihenőszéket a játékvíznél fogva!
- A pihenőszék nem helyettesíti a mőzeskosarat vagy az ágyat.
- A hintaágyat csak a javasolt adapterrel használja.
- Egyéb adapterek használata esetén a hiba meghibásodhat, amely sérüléshez vezethet.
- **FONTOS:** bármilyen művelet elkezdése előtt, bizonyosodjon meg arról, hogy a hintaágy kikapcsolt állapotban van. A hintaágy hálózati konnektorra kapcsolva a tartozék adapterről működik.
- Dugja be az adapter zsinórjának egyik végét a megfelelő nyílásba, majd a másikat a hálózati konnektorba.
- Rendszeresen ellenőrizze a felfüggesztett gyermekhintához használt adaptereket a kábel, a csatlakozó, a doboz és egyéb alkatrészek esetleges meghibásodása után kutatva. Ha ilyen meghibásodást észlel, hagyjon fel az adapter használatával.
- A nem feltöltős elemeket nem kell feltölteni. Ellenkező esetben ezek felrobbanhatnak vagy kifolyhatnak.

- Ne keverjen össze különböző elemeket, vagy használt és új elemeket.
- Az elemeket a helyes polaritással kell behelyezni.
- A lemerült elemeket ki kell venni a hintaágyból.
- Az elemeket tárolja a gyerektől távol.
- Cserélje ki az elemeket, ha a hintaágy már nem megfelelően működik.
- Vegye ki az elemeket, ha hosszabb időre használaton kívül helyezi a hintaágyat.
- Dobja az elemeket az erre a célra kijelölt hulladékgyűjtőbe.
- Cserélje vagy tölts fel az összes elemet egyidőben.
- A feltöltős elemeket egy felnőtt jelenlétében kell feltölteni.
- Ne tölts fel a feltöltős elemeket nem hozzájuk tartozó töltőben.
- A tápegységek nem szabad hogy zárlatosak legyenek.
- Ne dobja az elemeket a tűzbe, mert felrobbanhatnak vagy káros anyagokat bocsáthatnak ki.
- Az elemek, az akkumulátorok vagy a tápegységek nem háztartási hulladékok. Jelentős mennyiségű káros és szennyező anyagot tartalmaznak ; egyébként, újrahasznosításuk során olyan alapanyagokat nyerhetünk belőlük, amelyek lehetővé teszik újabb termékek előállítását más nyersanyag felhasználása nélkül. Ezért kötelező jelleggel el kell dobní őket, követve ezáltal egy speciális újrahasznosítási folyamatot, hogy újra értékessé válhassanak.
- Az elektromos tartozékok szelektív hulladék tárgyat képezik. Az elektromos és elektronikus tartozékokat ne dobja a közös személtárolóba, hanem kizárólag a szelektív hulladékok közé.



- A pictogram jelzi, hogy az EU-ban ezt a terméket nem a háztartási hulladékok, hanem a szelektív hulladékok közé kell gyűjteni.

### BETARTANDÓ BIZTONSÁGI UTASÍTÁSOK

- Az összeszerelést mindig egy felnőtt végezze.
- Ne használja ezt a terméket, ha bármelyik eleme eltört vagy hiányzik.
- Tartsa a gyermektől távol az apró alkatrészeket.
- Ez a termék nem helyettesít egy alvókosarat vagy egy babaágyat. Ha gyermekének aludnia kell, helyezze őt alvókosárba vagy megfelelő babaágyba.
- Ne használjon más tartozékokat vagy alkatrészeket, amelyek nem e termék gyártója által ajánlottak.
- Használat előtt ellenőrizze, hogy a rögzítő és záró rendszerek jól be vannak-e állítva.
- Használja mindig az 5 pontos biztonsági övet.
- Távolítsa el a hintaágyat tűz vagy nyílt láng közeléből, tűzhelytől, konnektoroktól, elektromos hosszabbítóktól, stb. vagy olyan tárgyaktól, amiket a gyerek elérhet.

- A fulladásveszély elhárítása végett, a műanyag zacskókat tárolja a kisbabától vagy a kisgyerektől távol.
- Soha ne tegyen párnát, takarót vagy bélést a hintaágyba ; használja kizárólag a hintaágyhoz tartozó fejtámlát.
- Ne helyezzen madzagon tárgyakat a gyerek nyaka köré ; ne függessen madzagon a hintaágyhoz és ne akasszon madzagon a játékokra sem. Ezek a gyerek megfojtását okozhatják.
- Ne helyezze a hintaágyat ablak közelébe, ahol a redőny vagy a függöny zsinórja megfojthatná a gyereket.
- Ne akasszon más játékokat a hintaágyhoz a Baby moov játékein kívül.
- Ne hagyja gyermekét játszani a hintaágygal.

## IMPORTANT! CITIȚI CU ATENȚIE ȘI PĂSTRAȚI ACEST DOCUMENT PENTRU CONSULTARE ULTERIOARĂ.

### AVERTISMENT

- Nu lăsați niciodată copilul nesupravegheat.
- Nu utilizați acest produs dacă copilul este în măsură să stea singur în șezut sau dacă are mai mult de 9 kg.
- Acest produs nu este destinat utilizării pentru perioade îndelungate de somn.
- Nu utilizați niciodată acest produs pe suprafețe înălțate (de exemplu pe o masă).
- Utilizați mereu sistemele de fixare.
- Pentru evitarea leziunilor, asigurați-vă că cei mici se află la distanță în timpul operațiunilor de deschidere și închidere a produsului.
- Nu le permiteți copiilor să se joace cu acest produs.
- Nu deplasați sau ridicați acest produs cu copilul înăuntru.
- Leagănul trebuie folosit doar cu adaptorul recomandat.
- Utilizarea acestui produs pe o suprafață aflată la înălțime este periculoasă (de exemplu pe masă).
- Nu mutați și nu ridicați produsul prinzând de bara cu jucării.
- Acest șezlong nu înlocuiește un coș sau un pat. Când copilul trebuie să doarmă, se recomandă să îl puneți într-un coș sau într-un pat adecvat.
- În cazul utilizării unui alt adaptor, există riscul de a deteriora leagănul, ceea ce poate duce la vătămări.
- **IMPORTANT:** asigurați-vă întotdeauna înaintea de utilizare că leagănul este oprit. Acesta poate fi conectat la priză datorită adaptorului furnizat.
- Conectați capătul adaptorului în orificiul prevăzut în acest scop și capătul cealalt la priză.
- Adaptoarele utilizate cu leagănul suspendat pentru copii trebuie verificate în mod regulat pentru a detecta eventuale deteriorări ale cablului, prizei, cutiei și ale altor piese. Nu folosiți adaptorul în cazul în care observați astfel de deteriorări.
- Nu reîncărcați baterii care nu sunt reîncărcabile, acestea ar putea exploda sau curge.
- Nu amestecați diferite tipuri de baterii și nu folosiți în același timp baterii noi împreună cu baterii uzate.
- Bateriile se introduc în aparat respectând polaritatea indicată.
- Bateriile uzate trebuie scoase din aparat.
- Nu lăsați bateriile la îndemâna copiilor.
- Schimbați bateriile când leagănul nu mai funcționează corespunzător.
- Scoateți bateriile din aparat dacă depozitați leagănul pentru o perioadă îndelungată de timp.
- Aruncați bateriile în containerele destinate acestui scop.
- Înlocuiți și încărcați toate bateriile în același timp.
- Bateriile reîncărcabile se vor încărca doar sub supravegherea unui adult.
- Nu reîncărcați bateriile reîncărcabile cu un încărcător diferit.
- Nu scurtcircuitați bornele de alimentare.
- Nu aruncați bateriile în foc, acestea pot exploda sau degaja substanțe nocive.
- Bateriile și acumulatorii nu sunt deșeuri menajere obișnuite. Acestea conțin un număr important de substanțe poluante și de substanțe periculoase; reciclarea lor permite obținerea anumitor materii prime ce pot servi la fabricarea de noi obiecte fără a recurge la resursele naturale! De aceea eliminarea acestora în cadrul unui circuit de colectare și reciclare specific, unde pot fi valorizate, este obligatorie.
- Colectarea aparatului electric este selectivă. Nu aruncați deșeurile electrice împreună cu deșeurile municipale care nu necesită triere; acestea se vor depune la punctele de colectare selectivă.
- Acest simbol este folosit în Uniunea Europeană pentru a indica faptul că obiectul nu trebuie aruncat la gunoi sau amestecat cu deșeurile menajere ci trebuie depus la un punct de colectare selectivă.



### PRECAUȚII DE SIGURANȚĂ CARE TREBUIE RESPECTATE

- Acest produs trebuie montat de către un adult.
- Nu utilizați produsul dacă anumite elemente sunt deteriorate sau lipsese.
- Nu lăsați piesele de mici dimensiuni la îndemâna copiilor.
- Acest produs nu înlocuiește coșulețul special pentru copii sau pătuțul. În cazul în care copilul trebuie să doarmă, așezați-l într-un coșuleț special pentru copii sau în pătuț.
- Nu utilizați accesorii sau piese de schimb ce nu sunt aprobate de către fabricant.
- Verificați înainte de utilizare că sistemul de blocare este activat și reglat corespunzător.
- Utilizați întotdeauna hamul în 5 puncte de siguranță.
- Îndepărtați leagănul de foc, de sursele de căldură puternică, de prizele electrice, aragazuri etc sau de orice alt obiect ce ar putea fi la îndemâna copilului.
- Pentru a preveni riscul de sufocare nu lăsați ambalajul de plastic la îndemâna bebelușilor și copiilor.
- Nu folosiți niciodată perne sau păături împreună cu leagănul și nu adăugați umplutură în husă; puteți folosi numai pernuța-reductor furnizată cu leagănul.
- Nu prindeți la gâtul copilului obiecte prevăzute cu șnur; nu atârnați șnururi de leagăn sau de jucării pentru a preveni riscul de strangulare.
- Nu așezați leagănul în apropierea ferestrelor, șnurul storurilor sau al perdelelor prezintă risc de strangulare
- Nu atârnați de leagăn alte jucării decât cele furnizate de Babymoov
- Nu permiteți copilului să se joace cu leagănul.

## WAŻNE! PRZECZYTAJ UWAŻNIE I ZACHOWAJ NA PRZYSZŁOŚĆ JAKO ODNIESIENIE.

### OSTRZEŻENIE

- Nigdy nie pozostawiać dziecka bez opieki.
- Nigdy nie używać tego produktu na podwyższeniu (np. na stole).
- Huśtawkę należy użytkować TYLKO I WYŁĄCZNIE na podłodze.
- Nigdy nie używać huśtawki na miękkiej powierzchni (łóżko, kanapa, poduszki); siedzisko mogłoby się przechylić i zagrażać bezpieczeństwu dziecka.
- Nie korzystać z produktu jeżeli dziecko jest w stanie samodzielnie siedzieć lub waga dziecka przekracza 9 kg.
- Zawsze należy stosować systemy zabezpieczająco-podtrzymujące.
- Ten produkt nie jest przeznaczony do dłuższego spania.
- Nie przenosić, ani nie podnosić tego produktu jeżeli znajduje się w nim dziecko.
- Używanie tego produktu na podwyższonej powierzchni (na przykład na stole) jest niebezpieczne.
- Nie należy podnosić lub przenosić produktu za pomocą pałąka na zabawkę.
- Leżaczek nie zastępuje nosidełka, ani łóżka. Jeżeli dziecko chce spać, należy położyć je w nosidełku lub odpowiednim łóżku.
- Nigdy nie używać pałąka - uchwytu na zabawkę do podnoszenia lub przemieszczania produktu.
- Pałąk nie jest uchwytem do przenoszenia.
- Aby zapobiec obrażeniom należy upewnić się, czy podczas rozkładania i składania produktu nie ma w pobliżu dzieci.
- Nie pozwalaj dzieciom bawić się produktem.
- Huśtawkę należy używać tylko z polecaniem przez nas zasilaczem.
- Użycie innego zasilacza może spowodować uszkodzenie huśtawki oraz obrażenia ciała.
- **WAŻNE:** przed rozpoczęciem pracy sprawdzić, czy huśtawka jest wyłączona. Huśtawka może działać na zasilaczu z adaptatorem.
- Podłączyć końcówkę zasilacza do złącza, drugą końcówkę do gniazda.
- Zasilacze wykorzystywane do zasilania huśtawki dziecięcej muszą być regularnie kontrolowane, w celu wykrycia ewentualnych uszkodzeń przewodu, wtyczki, modułu lub innych elementów. W razie zauważenia uszkodzenia, nie należy używać zasilacza.
- Baterie nie ładowalne nie powinny być ładowane. Może to spowodować wybuch lub wyciek elektrolitu.
- Nie należy mieszać różnych typów baterii ani mieszać baterii nowych ze zużyłymi.
- Baterie powinny być umieszczane w urządzeniu zgodnie z ich polaryzacją (+/-).
- Rozładowane baterie powinny zostać usunięte z huśtawki.
- Baterie przechowywać poza zasięgiem dzieci.
- Baterie wymienić, gdy huśtawka przestaje działać w zadowalający sposób.
- Wyjąć baterie przed odstawieniem huśtawki na dłuższy okres czasu.
- Baterie wyrzucić do kontenera przeznaczonego do tego celu.
- Wszystkie baterie należy wymieniać i ładować jednocześnie.
- Baterie ładowalne powinny być ładowane pod nadzorem osoby dorosłej.
- Nie ładować baterii ładowalnych w innej ładowarce.
- Styki zasilania nie mogą zostać połączone (zwarłe).
- Baterii nie wrzucać do ognia, może to spowodować wybuch lub wydzielanie się substancji trujących.
- Baterie i akumulatory nie są odpadami komunalnymi. Zawierają one duże ilości substancji szkodliwych i trujących. Ich recykling umożliwia odzyskanie surowców, które mogą zostać ponownie użyte w produkcji nowych wyrobów bez wydobywania ich w środowisku naturalnym. Należy je obowiązkowo przekazać na odpowiednie składowisko odpadów korzystając z istniejącego systemu sortowania odpadów.
- Elementy elektryczne podlegają segregacji. Nie wyrzucać odpadów elektrycznych i elektronicznych razem z niesegregowanymi odpadami komunalnymi, należy je segregować.



- Ten symbol oznacza w Unii Europejskiej odpady, które nie mogą zostać wyrzucone do śmietnika lub potraktowane jak zwykłe odpady gospodarstwa domowego, powinny zostać posegregowane.

### ZALECENIA DOTYCZĄCE BEZPIECZEŃSTWA

- Montażem powinna zajmować się osoba dorosła.
- Nie używać huśtawki, jeśli została uszkodzona lub połamana.
- Małe elementy przechowywać poza zasięgiem dzieci.
- Produkt nie zastępuje koszyka czy łóżeczka. Jeśli dziecko będzie spało, należy je przenieść do koszyka lub odpowiedniego łóżeczka.
- Nie używać akcesoriów lub części zamiennych innych, niż rekomendowane przez producenta.
- Przed użyciem sprawdzić czy zabezpieczenia znajdują się w prawidłowej pozycji i czy są prawidłowo dopasowane.
- Zawsze korzystać z 5 punktowych pasów zabezpieczających.
- Huśtawkę umieścić w bezpiecznej odległości od źródła ognia, ciepła, gniazdek, przedłużaczy, kuchenek, itd. lub innych przedmiotów znajdujących się w zasięgu dziecka.
- Aby uniknąć ryzyka uduszenia, nie przechowywać plastikowych opakowań w zasięgu niemowląt i dzieci.
- Nigdy nie wkładać poduszki, kołderki lub podkładek, używać jedynie zagłówek znajdującego się w zestawie z huśtawką.
- Nie zawieszaj przedmiotów ze sznurkami wokół szyi dziecka, nie zawieszaj sznurków na huśtawce i nie doczepiać sznurków do zabawek. Mogłoby to spowodować uduszenie się dziecka.
- Huśtawki nie umieszczać blisko okna gdzie elementy firan lub zasłon mogłyby przyczynić się do uduszenia dziecka.
- Nie doczepiać innych zabawek oprócz tych, które zostały dostarczone przez Babyboom.
- Nie pozwalać dziecku bawić się produktem.

## VIGTIGT! LÆS OMHYGGELIGT OG GEM TIL SENERE BRUG.

### ADVARSEL

- Efterlad aldrig barnet uden opsyn.
- Brug aldrig dette produkt på en hævet overflade (fx et bord).
- Brug gyngen UDELUKKENDE på gulvplan.
- Brug aldrig gyngen på en blød overflade (seng, sofa, pude); sædet kan vælte og være farligt for dit barn.
- Brug ikke dette produkt, når dit barn kan sidde selv eller vejer over 9 kg.
- Brug altid fastspændingssystemet.
- Produktet er ikke beregnet til længerevarende søvn.
- Flyt eller løft aldrig dette produkt med barnet i.
- Det er farligt at anvende dette produkt på en høj overflade (f.eks. et bord).
- Løft eller flyt aldrig produktet ved at løfte i aktivitetsbuen.
- Denne liggestol erstatter ikke en lift eller en seng. Når barnet har brug for at sove, skal barnet lægges i en passende lift eller seng.
- Brug aldrig aktivitetsbuen til at flytte eller løfte gyngen.
- Aktivitetsbuen er ikke en bærehank.
- Hold børn væk/på afstand, når produktet foldes ud eller foldes sammen, for at undgå ulykker.
- Lad ikke børn lege med gyngen.
- Gyngen må kun bruges med den anbefalede adapter.
- Brugen af en anden adapter indebærer risiko for beskadigelse af gyngen med legemsskade til følge.
- **VIGTIGT:** før du gør noget som helst ved gyngen, skal du sørge for den er slukket. Gyngen kan tilsluttes elstik ved hjælp af den vedlagte adapter.
- Sæt adapterens endestykke i den dertil indrettede åbning og den anden del i elstikket.
- Den adapter, der anvendes til babygyngen, skal efterses regelmæssigt for eventuelle skader på ledningen, stikket, huset eller andre dele, og hvis der konstateres sådanne skader, må adapteren ikke bruges.
- Ikke-genopladelige batterier bør ikke genoplades. Gør man det kan man risikere at de eksploderer eller lækker.
- Man bør ikke blande forskellige sorter batterier, og heller ikke blande nye og brugte batterier.
- Batterierne skal sættes i med korrekt polaritet.
- Afladte batterier skal fjernes fra gyngen.
- Opbevar batterier uden for børns rækkevidde.
- Udskift batterierne når gyngen ikke længere fungerer tilfredsstillende.
- Fjern batterierne fra gyngen inden den sættes væk for længere tid.
- Smid batterierne væk i de dertil beregnede containere.
- Udskift og oplad alle batterierne på en gang.
- Genopladelige batterier skal oplades under voksen overvågning.
- Genoplad ikke et genopladeligt batteri i en anden oplader.
- Kontakterne må ikke kortsluttes.
- Batterierne må ikke kastes i ilden, da de i så fald kan sprænges med udslip af skadelige stoffer.
- Batterier (store og små), akkumulatorer er ikke almindeligt husholdningsaffald. De indeholder et stort antal forurenende eller farlige materialer; desuden gør deres opsamlings og behandling det muligt at genvinde råstoffer til fabrikation af nye ting uden at trække på de naturlige! Derfor skal de absolut kasseres gennem et specifikt indsamlings- og genbrugssystem, så deres værdi udnyttes.
- Elektrisk udstyr er genstand for affaldssortering. Elektriske og elektroniske apparater må ikke kasseres sammen med usorteret kommunalt husholdningsaffald, men skal sorteres fra.



- Dette mærke angiver i hele den Europæiske Union, at det pågældende produkt ikke må smides i skraldebøtten eller blandes med husholdningsaffald, men skal underkastes affaldssortering.

### SIKKERHEDSFORSKRIFTER

- Samling skal foretages af en voksen.
- Gyngen må ikke bruges, hvis den er beskadiget eller i stykker.
- Alle smådele skal holdes uden for børns rækkevidde.
- Dette produkt erstatter ikke en babylift eller -seng. Hvis barnet har brug for at sove skal det lægges i en dertil beregnet babylift eller -seng.
- Brug kun tilbehør og reservedele der er anerkendte af fabrikanten.
- For brug kontrolleres det at blokeringsmekanismen er korrekt tilkoblet og tilpasset.
- Brug altid 5-punktsselen.
- Hold gyngen væk fra åben ild eller stærke varmekilde, stikkontakter, forlængerledninger, komfurer osv. eller genstande barnet ville kunne tage.
- For at undgå enhver risiko for kvælning, holdes plastikposerne fra emballagen væk fra babyers og mindre børns rækkevidde.
- Tilføj aldrig hovedpude, tæppe eller polstring; brug kun den indsatspude der leveres med gyngen.
- Hæng ikke ting i snor omkring barnets hals; sæt ikke snore på gyngen eller i legetøj. Det kan føre til kvælning af babyen.
- Sæt ikke gyngen i nærheden af et vindue, hvor en persienne- eller gardinsnor kan kvæle barnet.
- Sæt ikke andet legetøj på gyngen end det der leveres af Babymoov.
- Lad ikke barnet lege med gyngen.

## هام: اقرأ هذه التعليمات بحرص قبل أي استخدام للمنتج واحتفظ بها لمراجعتها يف المستقبلي.

### تحذيرات

- لا تترك طفلك دون مراقبة.
- لا تستخدم هذا المنتج على سطح مرتفع (مثل المنضدة).
- استخدم أرجوحة السرير فقط على الأرض.
- لا تستخدم أرجوحة السرير على سطح ناعم (سري، أريكة أو مائدة) حيث يمكن أن ينقلب الكرسي ويعرض طفلك للخطر.
- لا تستخدم هذا المنتج إذا كان يمكن لطفك الجلوس مفردة أو إذا كان يزن أكثر من 9 كجم.
- استخدم دائماً نظام الحجز.
- هذا المنتج غير مصمم لفترات نوم طويلة.
- لا تنقل أو ترفع هذا المنتج إذا كان الطفل به.
- لا تستخدم قوس التعلم المبكر لرفع أو نقل هذا المنتج.
- لا يعتبر قوس التعلم المبكر مقبض للحمل.
- لتجنب الإصابات، تأكد عدم وجود أطفال بالقرب من المنتج عند الطي أو الفك.
- لا تسمح للأطفال للعب بهذا المنتج.
- يجب استخدام أرجوحة السرير فقط مع الموائم المخصص.
- من الخطر استخدام كرسي الاستلقاء هذا على سطح مرتفع، على سبيل المثال طاولة.
- لا تستخدم أبداً شريط اللعب لحمل كرسي الاستلقاء.
- كرسي الاستلقاء هذا لا يصلح لسري أو سري.
- عندما يحتاج الطفل إلى النوم، يجب وضعه في سري أو سري مناسب.
- هام:** قبل إجراء أي عملية، تأكد من غلق أرجوحة السرير. يمكن لأرجوحة السرير العمل من خلال المآخذ الرئيسي بواسطة الموائم الوارد معه.
- أدخل سلك الموائم في القابس المخصص للغرض والطرف الأخرى في قابس المآخذ الرئيسي.
- يجب فحص الموائم بانتظام للكشف عن أي ضرر ممكن في السلك أو القابس أو محتويات مثبت القابس أو المكونات الأخرى. في حال تبين وجود أي ضرر، لا تستخدم الجهاز.
- يجب عدم شحن البطاريات غير القابلة للشحن، فقط تنفجر أو يحدث تسرب بخلاف هذا.



- يشير هذا الرمز في كل دول الاتحاد الأوروبي إلى وعدم إلقاء هذا المنتج في سلة القمامة أو مزجه في المخلفات المحلية، بل الخضوع إلى إجراءات الجمع المحددة.

### احتياطات الاستخدام

- لا تصف المائدة أو البطانية أو الحشوة، واستخدم المائدة التي تخفف الضغط الموردة مع أرجوحة السرير الخاصة بك.
- لا تضع الأغراض مع الحبال حول رقبة الطفل، ولا تعلق الحبال من أرجوحة السرير، ولا تربط الحبال مع الدمى، حيث قد تتسبب هذه الممارسة في خنق الطفل.
- لا تضع أرجوحة السرير بجوار نافذة حيث يمكن أن تتسبب حبال المظلة أو الستائر في خنق الطفل.
- لا تربط دمي بخلاف تلك الموردة مع بيبي موف.
- لا تدع طفل يلعب بأرجوحة السرير.
- يجب تنفيذ عملية تجميع الجهاز من قبل بالغ.
- لا تستخدم أرجوحة السرير إذا كانت تالفة أو مكسورة.
- احتفظ بالمكونات الصغيرة بعيداً عن متناول الأطفال.
- لا يستبدل هذا المنتج سلة أو مهد الطفل. إذا كان طفلك بحاجة إلى النوم، يجب وضعه في سلة ملامهة أو في مهد.
- لا تستخدم لوازم أو قطع غيار بخلاف قطع اللوازم أو القطع التي يوافق عليها المنتج.
- تأكد قبل الاستخدام من عمل آليات الغلق بشكل ملائم وضبطها بشكل صحيح.
- استخدم دائماً نقاط حزام السلامة الخمسة.
- ابعد أرجوحة السرير بعيداً عن الألبهة ومصدر الحرارة المفرطة وقوابس الكهرباء ومقديدات الأسلاك والبيوتاجازات إلخ أو الأغراض التي قد تكون في متناول الطفل.
- لتجنب مخاطر الاختناق، ابعد أكياس التغليف البلاستيكية عن متناول الرضع والأطفال.

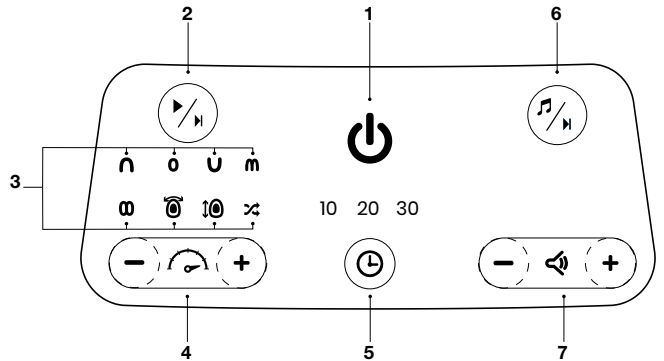
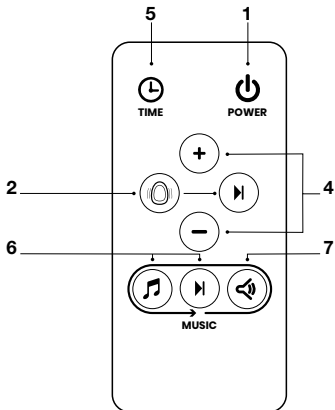
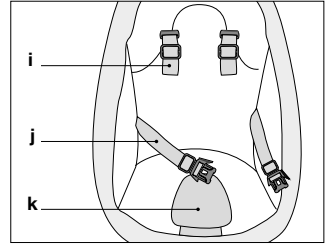
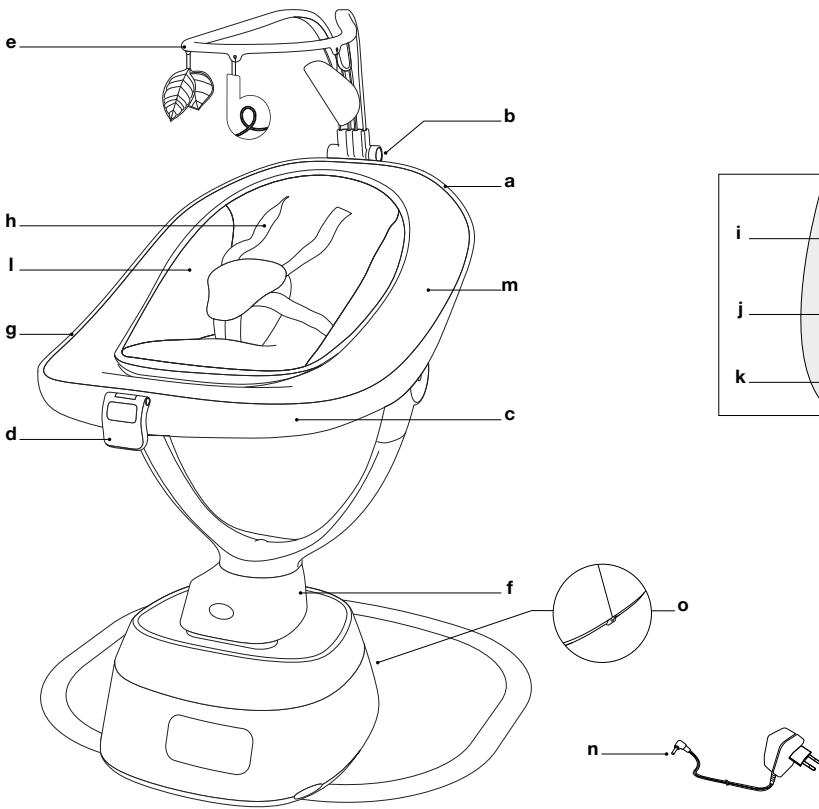

## FR. COMPOSITION

### Schéma général

- a. Dossier
- b. Poignée du dossier
- c. Assise
- d. Poignée de l'assise
- e. Arche d'éveil
- f. Base rotative
- g. Siège
- h. Harnais de sécurité

- i. Sangles d'épaule
- j. Sangles de ceinture
- k. Entrejambe
- l. Coussin réducteur
- m. Housse
- n. Câble et adaptateur (branchement sur secteur)
- o. Port jack

### Panneau de contrôle & Télécommande

- 1. Bouton marche/arrêt
- 2. Bouton marche/arrêt mouvements + sélection type de mouvement
- 3. Affichage type de mouvement sélectionné
- 4. Boutons augmentation/diminution vitesses
- 5. Bouton Timer
- 6. Bouton marche/arrêt musiques + sélection musique
- 7. Boutons augmentation/diminution volume

**Input :** 100-240 V~50/60 Hz - 0,8 A • **Output :** 12 V / 2 A

## EN. COMPOSITION

### General diagram

- a. Back
- b. Back handle
- c. Seat base
- d. Seat base handle
- e. Early-learning arch
- f. Rotating base
- g. Seat
- h. Safety harness

- i. Shoulder straps
- j. Waist straps
- k. Crotch
- l. Pressure reducing cushion
- m. Cover
- n. Cable and adaptor (mains connection)
- o. Jack port

### Control panel and remote control

- 1. Start/stop button
- 2. Movement on/off button + movement type selection button
- 3. Selected movement type display
- 4. Speed increase/decrease buttons
- 5. Timer button
- 6. Music on/off button + music selection button
- 7. Volume increase/decrease buttons

**Input:** 100-240 V~50/60 Hz - 0,8 A • **Output:** 12 V / 2 A

## DE. AUFBAU

### Grundschema

- a. Rückenlehne
- b. Griff der Rückenlehne
- c. Sitzfläche
- d. Griff der Sitzfläche
- e. Spielbogen
- f. Drehbares Gestell
- g. Sitz

- h. Sicherheitsgeschirr
- i. Schulterriemen
- j. Sicherheitsgurt
- k. Beingurt
- l. Stützkissen
- m. Bezug
- n. Kabel und Adapter (Netzanschluss)
- o. Schloss

### Bedienfeld und Fernbedienung

- 1. Ein-/Aus-Schalter
- 2. Ein-/Aus-Taste Bewegungen + Auswahl der Bewegungsart
- 3. Anzeige der gewählten Bewegungsart
- 4. Tasten zur Erhöhung/Verringerung der Geschwindigkeit
- 5. Taste Timer
- 6. Ein-/Aus-Taste Musik + Auswahl der Musik
- 7. Lautstärke-Tasten

**Eingang:** 100-240 V~50/60 Hz - 0,8 A • **Ausgang:** 12 V / 2 A

## NL. SAMENSTELLING

### Algemeen overzicht

- a. Rugleuning
- b. Handvat voor rugleuning
- c. Zitting
- d. Handvat voor zitting
- e. Speelboog
- f. Draaiende basis
- g. Stoeltje

- h. Veiligheidsgordel
- i. Schouderriemen
- j. Riemen
- k. Tussenbeenriem
- l. Verkleinkussen
- m. Hoes
- n. Kabel en adapter (netaansluiting)
- o. Jack poort

### Controlepaneel en afstandsbediening

- 1. Aan- en uit knop
- 2. Aan/Uit-knop bewegingen + selectie soort beweging
- 3. Weergave geselecteerd soort beweging
- 4. Knoppen voor snelheidsregeling
- 5. Timer knop
- 6. Aan/Uit-knop melodietjes + selectie melodietje
- 7. Knop voor volumeregeling

**Input:** 100-240 V~50/60 Hz - 0,8 A • **Output:** 12 V / 2 A

## ES. COMPOSICIÓN

### Esquema general

- a. Respaldo
- b. Empuñadura del respaldo
- c. Profundidad del asiento
- d. Empuñadura del asiento
- e. Aro de estimulación
- f. Base rotatoria
- g. Asiento
- h. Arnés de seguridad

- i. Correas de hombro
- j. Correas de cintura
- k. Entrepierna
- l. Cojín reductor
- m. Funda
- n. Cable y adaptador (conexión a la red eléctrica)
- o. Puerto jack

### Panel de control y mando a distancia

- 1. Botón marcha/parada
- 2. Botón de encendido/apagado de movimientos + selección de tipo de movimiento
- 3. Indicador del tipo de movimiento seleccionado
- 4. Botones de aumento/disminución de las velocidades
- 5. Botón temporizador
- 6. Botón de encendido/apagado de las melodías + selección de la melodía
- 7. Botones de aumento/disminución del volumen

**Input:** 100-240 V~50/60 Hz - 0,8 A • **Output:** 12 V / 2 A



## IT. COMPOSIZIONE

### Schema generale

- a. Schienale
- b. Impugnatura dello schienale
- c. Seduta
- d. Impugnatura della seduta
- e. Archetto stimolante
- f. Base rotante
- g. Sedile
- h. Bretella di sicurezza

- i. Cinghie della spalla
- j. Cintura in vita
- k. Cinghia inguinale
- l. Cuscino riduttore
- m. Fodera
- n. Cavo e adattatore (collegamento alla rete elettrica)
- o. Porta Jack

### Pannello di controllo e telecomando

- 1. Bottone marcia /arresto
- 2. Tasto avvio/arresto movimenti + selezione tipo di movimento
- 3. Visualizzazione tipo di movimento selezionato
- 4. Tasti aumento/diminuzione velocità
- 5. Bottone timer
- 6. Tasto avvio/arresto musiche + selezione musica
- 7. Tasti aumento/diminuzione volume

**Ingresso:** 100-240 V~50/60 Hz - 0,8 A • **Uscita:** 12 V / 2 A

## PT. COMPOZIÇÃO

### Esquema geral

- a. Esqueleto
- b. Alça do esqueleto
- c. Assento
- d. Alça do assento
- e. Arco com brinquedos
- f. Base rotatória
- g. Arco rotativo
- h. Arnês de segurança

- i. Cintas do ombro
- j. Cintas da cintura
- k. Entre as pernas
- l. Almofada
- m. Capa
- n. Cabo e transformador (ligação a uma tomada elétrica)
- o. Jaqueta de entrada

### Painel de controle e comando remoto

- 1. Botão liga/desliga
- 2. Botão ligar/desligar movimentos + seleção do tipo de movimento
- 3. Exibição do tipo de movimento selecionado
- 4. Botões de aumento/diminuição da velocidade
- 5. Botão timer
- 6. Botão ligar/desligar músicas + seleção de música
- 7. Botões de aumento/diminuição do volume

**Entrada:** 100-240 V~50/60 Hz - 0,8 A • **Saída:** 12 V / 2 A

## CZ. SLOŽENÍ

### Všeobecné schéma

- a. Opěrka
- b. Rukojeť opěrky
- c. Lehátko
- d. Rukojeť lehátka
- e. Hrací hračky
- f. Otočná základna
- g. Sedadlo
- h. Bezpečnostní pás

- i. Ramenní popruhy
- j. Popruhy kolem pasu
- k. Dil mezi nožičky
- l. Polštářek pro podporu nejmenších dětí
- m. Potah
- n. Kabel a adaptér (pro připojení k síti)
- o. Port jack

### Ovládací panel a dálkové ovládání

- 1. Tlačítko zapnout/vypnout
- 2. Tlačítko zapnutí/vypnutí houpání + výběr typu houpání
- 3. Zobrazení vybraného typu houpání
- 4. Tlačítka zvýšení/snížení rychlosti
- 5. Tlačítko časovače
- 6. Tlačítko zapnutí/vypnutí hudby + výběr hudby
- 7. Tlačítka zvýšení/snížení hlasitosti

**Vstup:** 100-240 V~50/60 Hz - 0,8 A • **Výstup:** 12 V / 2 A

## HU. TARTOZÉKOK

### Általános séma

- a. Háttámla
- b. Háttámla fogantyúja
- c. Ülőke
- d. Ülőke fogantyúja
- e. Játékborda
- f. Forgó alapegység
- g. Szék
- h. Biztonsági öv

- i. Váll heveder
- j. Derék heveder
- k. Lábközi heveder
- l. Fejtámla
- m. Védőhuzat
- n. Kábel és adapter (hálózati csatlakozó)
- o. Jack-port

### Vezérlőpanel és távirányító

- 1. Indító/leállító gomb
- 2. Mozgás be-/kikapcsoló + mozgástípus kiválasztó gomb
- 3. Kiválasztott mozgástípus megjelenítése
- 4. Sebességnövelő/-csökkentő gombok
- 5. Időbeállító gomb
- 6. Zene be-/kikapcsoló + zeneválasztó gomb
- 7. Hangerőnövelő/-csökkentő gombok

100–240 V-os, 50–60 Hz-es 0,8 A-**es bemenet** • 12 V-os, 2 A-**es kimenet**

## RO. ALCĂȚUIRE

### Componente

- a. Spătar
- b. Mănerul spătarului
- c. Sezutul
- d. Mănerul șezutului
- e. Bara cu jucării
- f. Baza rotativă
- g. Scaun
- h. Ham de siguranță

- i. Curele pentru umeri
- j. Curele pentru mijloc
- k. Curea de reținere între picioare
- l. Pernuță-reductor
- m. Husă
- n. Cablu și adaptor (conexiune la rețea)
- p. Port tip Jack

### Panou de comandă și telecomandă

- 1. Buton pornire/oprire
- 2. Buton de pornire/oprire a mișcărilor + selectare a tipului de mișcare
- 3. Afișarea tipului de mișcare selectat
- 4. Butoane de mărire/reducere a vitezei
- 5. Buton timer
- 6. Buton de pornire/oprire a melodiilor + selectare a melodiei
- 7. Butoane de mărire/reducere a volumului

**Intrare de:** 100-240 V~50/60 Hz - 0,8 A • **Leșire de** 12 V / 2 A

## PL. ELEMENTY

### Schemat

- a. Oparcie
- b. Uchwyt oparcia
- c. Siedzisko
- d. Uchwyt siedziska
- e. Pałak
- f. Baza obrotowa
- g. Siedzenie
- h. Pasy bezpieczeństwa

- i. Paski do zakładania na ramię
- j. Uprząż na pas
- k. Uprząż między nogami
- l. Poduszka z wypełnieniem
- m. Pokrowiec
- n. Kabel i adapter (połączenie sieciowe)
- o. Gniazdo Jack

### Panel sterowania i pilot

1. Bouton marche/arrêt
2. Przycisk włączania/wyłączania funkcji poruszania się + wybór rodzaju ruchu
3. Wyświetlanie wybranego typu ruchu
4. Przyciski zwiększania/zmniejszania prędkości
5. Przycisk timera
6. Przycisk włączania/wyłączania muzyki + wybór muzyki
7. Przyciski zwiększania/ zmniejszania głośności

**Zasilanie:** 100-240 V~50/60 Hz - 0,8 A • **Napięcie wyjściowe:** 12 V / 2 A

## DK. BESTANDELE

### Samlet tegning

- a. Rygstød
- b. Håndtag til rygstykket
- c. Base
- d. Håndtag til sædet
- e. Aktivitetsbue
- f. Drejelig sokkel
- g. Sæde

- h. Sikkerhedssele
- i. Skulderremme
- j. Bælteremme
- k. Skridtsele
- l. Indsatspude
- m. Betræk
- n. Kabel og adapter (netforbindelse)
- o. Jack-port

### Kontrolpanel og fjernbetjening

1. Bouton marche/arrêt
2. Knap til at tænde/slukke for bevægelserne + valg af bevægelsestype
3. Visning af den valgte bevægelsestype
4. Knapper til øgning/sænkning af hastighed
5. Timer knap
6. Knap til at tænde/slukke for musikken + valg af musiktype
7. Knapper til øgning/sænkning af lydstyrke

**Indgang:** 100-240 V~50/60 Hz - 0,8 A • **Udgang:** 12 V / 2 A

## AR. الأجزاء

- لوحة التحكم وجهاز التحكم عن بعد
1. زر التشغيل/التوقف
  2. مفتاح تشغيل/إيقاف للحركات + اختيار نوع الحركة
  3. عرض نوع الحركة المختار
  4. مفاتيح زيادة/خفض السرعة
  5. زر المؤقت
  6. مفتاح تشغيل/إيقاف للموسيقى + اختيار الموسيقى
  7. مفاتيح زيادة/خفض الصوت

- المخطط العام
- a. الخلف
  - b. مقبض الخلف
  - c. قاعدة الكرسي
  - d. مقبض قاعدة الكرسي
  - e. قوس التعلم المبكر
  - f. قاعدة الدوران
  - g. المقعد
  - h. حزام الأمان
- i. شرائط الكتف  
j. شرائط الخصر  
k. نقطة الارتكاز  
l. المخدة المخففة للضغط  
m. الغطاء  
n. كابل اس بي والموائم (مأخذ التوصيل الرئيسي)  
o. منفذ اتصال

تيار المدخل 100-240 فولت، 50-60 هرتز، 0.8 أمبير - تيار المخرج 12 فولت 2 أمبير

COMPOSITION - COMPOSITION - ZUSAMMENSETZUNG - SAMENSTELLING  
 COMPOSICIÓN - COMPOZIÇÃO - COMPOSIZIONE - SLOŽENÍ - ALKATRÉSZEK  
 COMPONENTE - UKŁAD - BESTANDDELE - التركيب

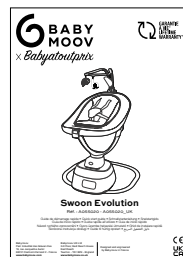
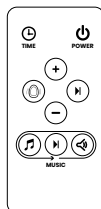
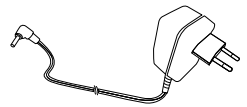
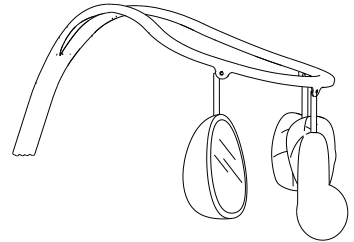
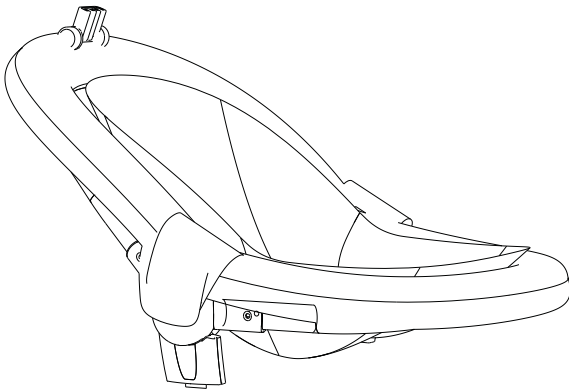
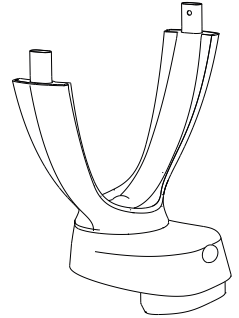
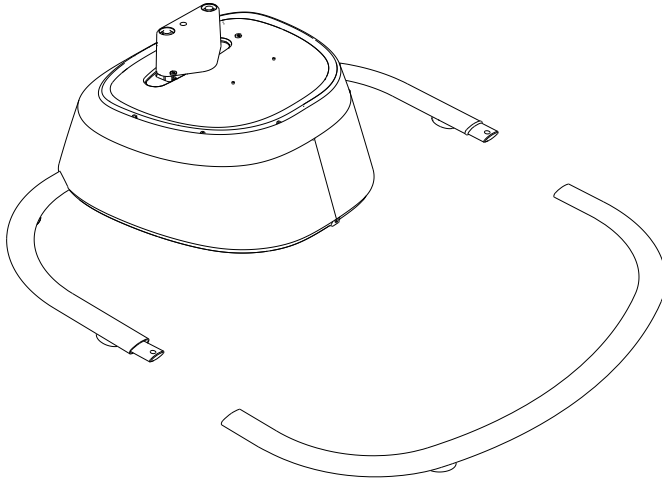

**A. ASSEMBLAGE DE LA BALANÇELLE - ASSEMBLING THE CRADLE SWING -  
 ZUSAMMENBAU DER BABYSCHAUKEL - MONTAGE VAN HET SCHOMMELSTOELTJE -  
 MONTAJE DEL BALANCÍN - CONJUNTO DA BALANÇA - ASSEMBLAGGIO DELL'ALTELENA -  
 MONTÁŽ HOUPACÍHO LEHÁTKA - A HINTA ÖSSZESZERELÉSE -  
 ASAMBLAREA BALANSOARULUI - SPOSÓB SKŁADANIA HUŚTAWKI LEŻACZKA -  
 SAMLING AF BABYGYNGEN - تجميع أرجوحة السرير**

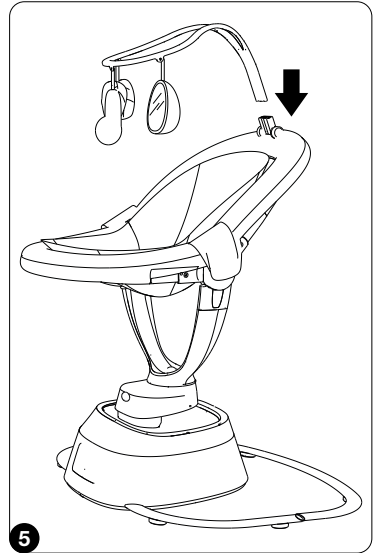
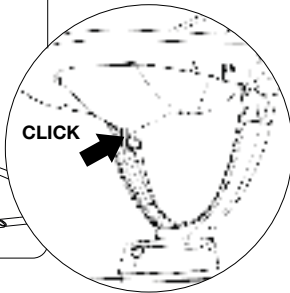
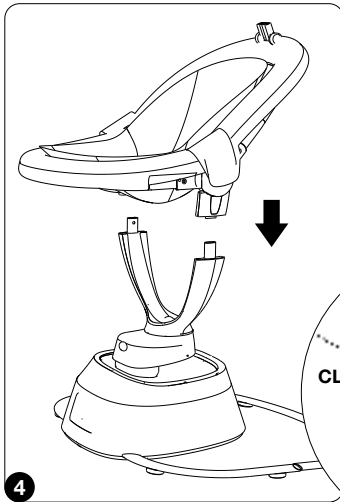
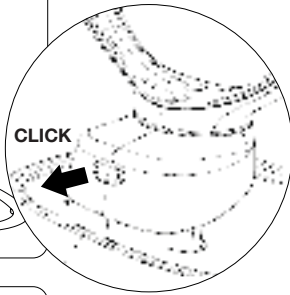
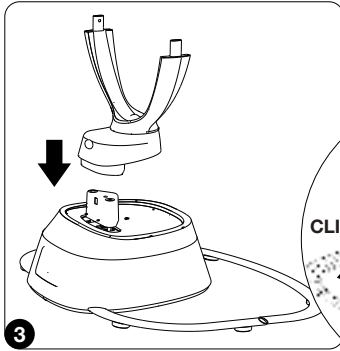
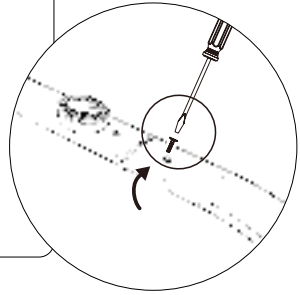
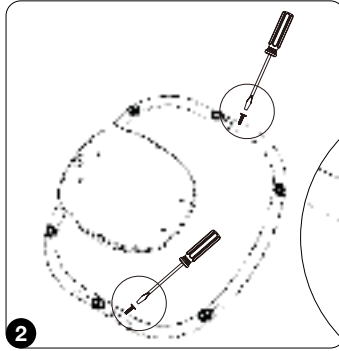
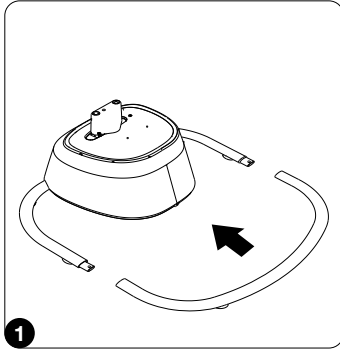

## B.

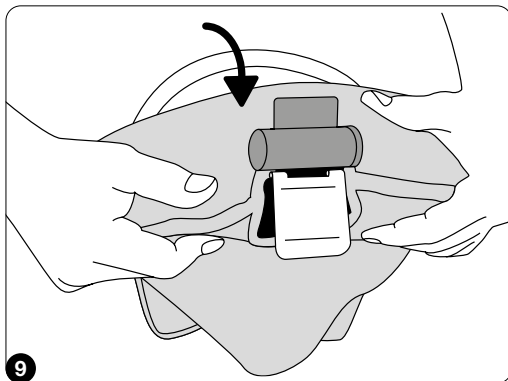
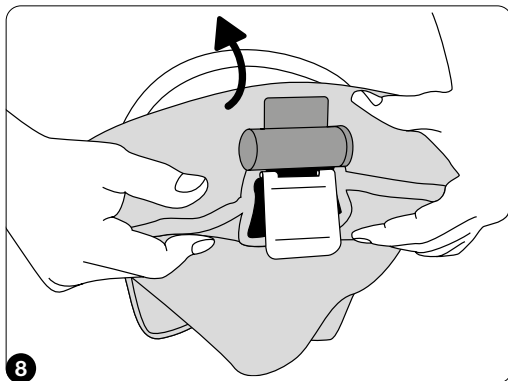
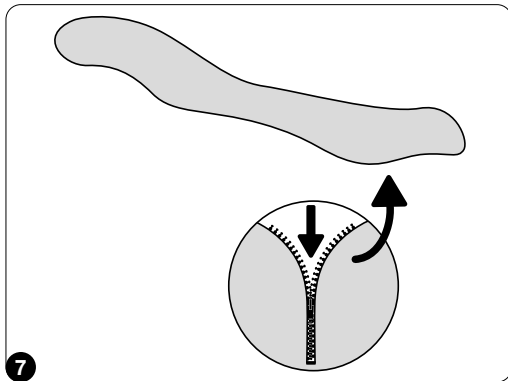
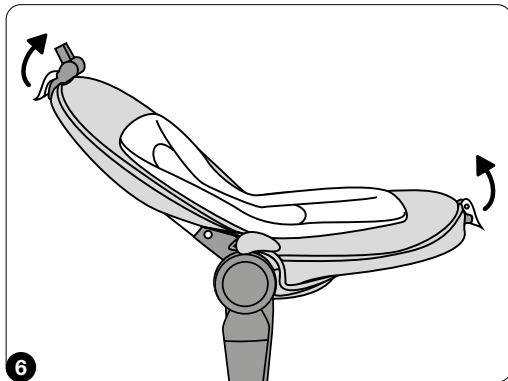

### FR. INSTALLATION ET RETRAIT DE LA HOUSSE (m)

- Pour faciliter le retrait ou l'insertion de la housse (m), repliez le dossier (a) et l'assise (c) à l'aide des poignées de l'assise (d) et du dossier (b).
- **Pour le retrait** : ouvrez le zipper sous la housse (m). Ôtez la housse (m).
- **Pour l'installation** : ouvrez le zipper sous la housse (m). Insérez les poignées de l'assise (d) et du dossier (b) dans les fentes de la housse (m).

### DE. ANLEGEN UND ABNEHMEN DES BEZUGS (m)

- Um das Abnehmen bzw. Anlegen des Bezugs (m) zu erleichtern, Rückenlehne (a) und Sitzfläche (c) mithilfe der Griffe von Sitzfläche (d) und Rückenlehne (b) einklappen.
- **Zum Abnehmen**: Reißverschluss unter dem Bezug (m) öffnen. Bezug (m) abnehmen.
- **Zum Anlegen**: Reißverschluss unter dem Bezug (m) öffnen. Griffe von Sitzfläche (d) und Rückenlehne (b) in die Schlitz des Bezugs (m) einführen.

### ES. INSTALCIÓN Y RETIRADA DE LA FUNDA (m)

- Para facilitar la retirada o la inserción de la funda (m), plegue el respaldo (a) y el asiento (c) utilizando las dos empuñaduras del asiento (d) y del respaldo (b).
- **Para retirarla**: abra la cremallera de debajo de la funda (m). Retire la funda (m).
- **Para colocarla**: abra la cremallera de debajo de la funda (m). Introduzca las empuñaduras del asiento (d) y del respaldo (b) en las ranuras de la funda (m).

### EN. PUTTING ON AND TAKING OFF THE COVER (m)

- To facilitate the removal or insertion of the cover (m) fold back the back (a) and the seat base (c) with the help of the handles of the seat base (d) and the back (b).
- **Taking off**: open the zip under the cover (m). Take off the cover (m).
- **Putting on**: open the zip under the cover (m). Insert the handles of the seat base (d) and the back (b) in the slits of the cover (m).

### NL. INSTALLATIE EN VERWIJDERING VAN DE HOES (m)

- De rugleuning (b) en de zitting (c) inklappen met behulp van de handvaten van de zitting (d) en de rugleuning (b) om eenvoudig de hoes (m) om- of af te kunnen doen.
- **Voor de verwijdering**: de rits openen onder de hoes (m). De hoes (m) verwijderen.
- **De hoes installeren**: de rits openen onder de hoes (m). De handvaten van de zitting (d) en de rugleuning (b) in de gleuven van de hoes (m) voegen.

### IT. POSA E RIMOZIONE DELLA FODERA (m)

- Per facilitare la rimozione o la posa della fodera (m), ripiegate lo schienale (a) e la seduta (c) mediante le impugnature della seduta (d) e dello schienale (b).
- **Per la rimozione**: aprite la cerniera sotto la fodera (m). Rimuovete la fodera (m).
- **Per la posa**: aprite la cerniera sotto la fodera (m). Inserite le impugnature della seduta (d) e dello schienale (b) nelle aperture della fodera (m).

## PT. INSTALAÇÃO E RETIRADA DA CAPA (m)

- Para facilitar a retirada ou a inserção da capa (m), dobre o esqueleto (a) e o assento (c) com ajuda das alças do assento (d) e do esqueleto (b).
- **Para a retirada** : abra o zíper sob a capa (m). Remova a tampa (m).
- **Para a instalação** : abra o zíper sob a capa (m). Insira as alças do assento (d) e do esqueleto (b) nas fendas da almofada (m).

## HU. A VÉDŐHUZAT FEL- ÉS LEHÚZÁSA (m)

- Hogy megkönnyítse a védőhuzat (m) le- és felhúzását, hajtsa le a fejtámlát (a) és az ülökét (c) az ülőke fogantyújának (d) és a háttámla fogantyújának (b) segítségével.
- **A lehúzáshoz** : húzza ki a villámzárat (m). Vegye le a védőhuzatot (m).
- **Felhúzáshoz** : húzza ki a villámzárat (m). Dugja be az ülőke (d) és a háttámla (b) fogantyúját a védőhuzat réseibe (m).

## PL. ZAKŁADANIE I ZDEJMOWANIE POKROWCA (m)

- Aby ułatwić zdejmowanie lub zakładanie pokrowca (m), złożyć oparcie (a) i siedzisko (c) przy użyciu uchwytyw siedziska (d) i oparcia (b).
- Zdejmowanie pokrowca: otworzyć zamek znajdujący się pod pokrowcem (m). Zdjąć pokrowiec (m).
- Zakładanie pokrowca: otworzyć zamek znajdujący się pod pokrowcem (m). Wsunąć uchwyty siedziska (d) i oparcia w wyżłobienie pokrowca (m).

### .AR. وضع وسحب الغطاء (m)

- لتسهيل إزالة أو وضع الغطاء (m) قم بطي الظهر مرة أخرى (a) وقاعدة الكرسي (c) بمساعدة مقبض قاعدة الكرسي (d) والظهر (b).
- **السحب**: افتح السحب تحت الغطاء (m) واسحب الغطاء (m).
- **الوضع**: افتح السحاب تحت الغطاء (m). ضع مقبض قاعدة الكرسي (d) وأرجع (b) في فتحات الغطاء (m).

## C.

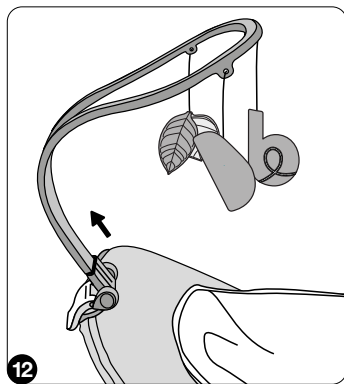
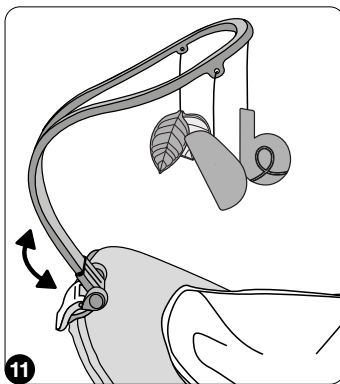
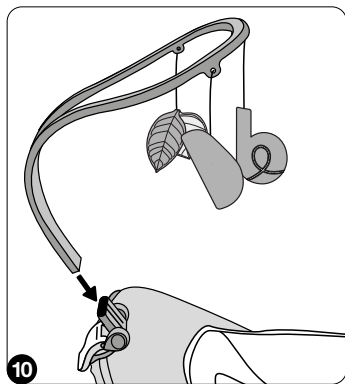

## FR. ARCHE D'ÉVEIL (e)

- Insérez l'arche d'éveil (e) dans sa base.
- Ajustez l'arche d'éveil (e) dans la position souhaitée.
- Pour retirer l'arche d'éveil (e), tirez-la vers le haut en appuyant sur la languette.

## DE. SPIELBOGEN (e)

- Spielbogen (e) auf dem Gestell anbringen.
- Spielbogen (e) auf die gewünschte Position einstellen.
- Spielbogen (e) abnehmen, indem er unter Drücken der Lasche nach oben gezogen wird.

## CZ. NAVLÉKNUTÍ A ODSTRANĚNÍ POTAHU (m)

- Pro jednoduché odstranění nebo navléknutí potahu (m), složte opěrku (a) a lehátko (c) pomocí rukovětí lehátka (d) a opěrky (b).
- **Pro odstranění**: otevřete zdrhovadlo pod potahem (m). Svlékněte potah (m).
- **Pro navléknutí**: otevřete zdrhovadlo pod potahem (m). Provlékněte rukovětí lehátka (d) a opěrky (b) otvory v potahu (m).

## RO. FIXAREA SI SCOATEREA HUSEI (m)

- Pentru a ușura scoaterea și respectiv fixarea husei (m), pliați spătarul (a) și șezutul (c) cu ajutorul mânerului șezutului (d) și al spătarului (b).
- **Pentru a scoate husa**: deschideți fermoarul husei (m). Scoateți husa (m).
- **Pentru fixarea husei**: deschideți fermoarul husei (m). Treceți mânerul șezutului (d) și al spătarului (b) prin orificiile husei (m).

## DK. PÅSÆTNING OG AFTAGNING AF BETRÆK (m)

- For at sætte betræk (m) på eller tage det af, foldes rygstød (a) base (c) mod hinanden ved hjælp, af håndtagene i basen (d) og rygstødet (b).
- **Aftagning**: zipperen under betrækket (m) åbnes. Betrækket tages af (m).
- **Påsætning**: zipperen under betrækket (m) åbnes. Håndtagene i basen (d) og rygstødet (b) føres ind i slidserne i betrækket (m).

## ES. ARO DE ESTIMULACIÓN (e)

- Coloque el aro de estimulación (e) en su base.
- Ajuste el aro de estimulación (e) en la posición deseada.
- Para retirar el aro de estimulación (e), tire hacia arriba pulsando la lengüeta.

## PT. ARCO DE DESPERTAR (e)

- Insira o arco (e) na base.
- Ajuste o arco (e) na posição desejada.
- Para retirar o arco (e), puxe para cima, apertando a lingueta.

## HU. JÁTÉKBORDA (e)

- Illesse be a játékbordát (e) az alapegységbe.
- Állítsa be a játékbordát (e) az óhajtott pozícióba.
- Hogy a játékbordát kivége (e), húzza felfele lenyomva a kis rögzítő fülecskét.

## PL. PAŁĄK (e)

- Pałak (e) wcisnąć w odpowiedniej pozycji w podstawie.
- Dopasować pozycję pałaka (e).
- Aby zdjąć pałak (e), należy pociągnąć go do góry naciskając od wewnętrznej strony.

## AR. قوس التعلم المبكر (e)

- ادخل قوس التعلم المبكر (e) في قاعدته.
- اضبط قوس التعلم المبكر (e) على الوضع المطلوب.
- لرفع قوس التعلم المبكر (e) اسحبه بالضغط على العلامة.

## IT. ARCHETTO STIMOLANTE (e)

- Inserite l'archetto stimolante (e) nella sua base.
- Adattate l'archetto stimolante (e) nella posizione preferita.
- Per rimuovere l'archetto stimolante (e), tiratelo verso l'alto premendo la linguetta.

## CZ. HRACÍ HRAZDIČKA (e)

- Vsuňte hrací hrazdičku do základny (e).
- Hrazdičku (e) nastavte do požadované pozice.
- Hrazdičku (e) lze vyjmout tahem směrem nahoru při stlačení jističeho klínu.

## RO. BARA CU JUCĂRII (e)

- Introduceți bara cu jucării (e) în bază.
- Reglați bara cu jucării (e) în poziția dorită.
- Pentru a scoate bara de jucării (e), apăsați butonul și trageți în sus de bară în același timp.

## DK. AKTIVITETSBUEN (e)

- Sæt aktivitetsbuen (e) på plads i basen.
- Indstil aktivitetsbuen (e) til den ønskede position.
- For at fjerne aktivitetsbuen (e), trækkes der opad samtidigt med at der trykkes på tappen.

## D.

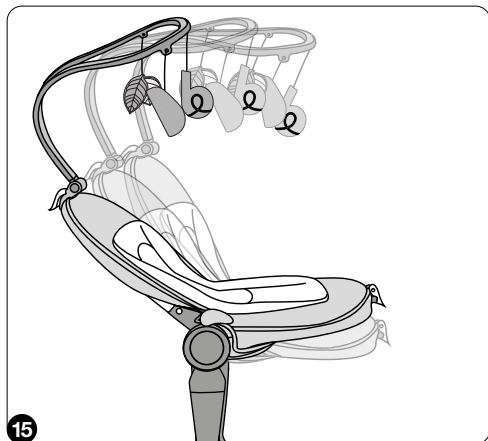
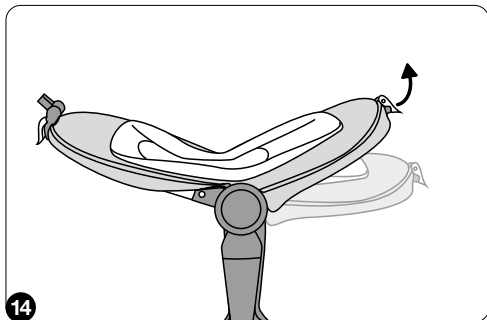
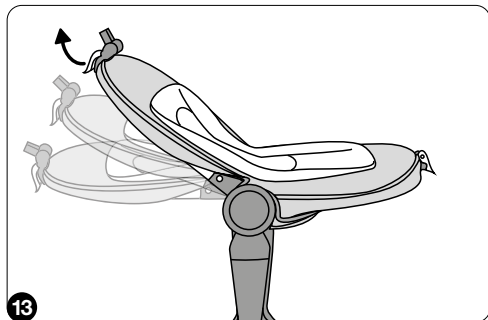

## FR. INCLINAISON

### Dossier (a)

- Tirez sur la poignée du dossier (b).
- Choisissez la position d'inclinaison souhaitée.

### Assise (c)

- Tirez sur la poignée de l'assise (d).
- Choisissez la position d'inclinaison souhaitée.

## EN. RECLINING

### Back (a)

- Pull on the handle of the back (b).
- Choose the desired inclination position.

### Seat base (c)

- Pull on the handle of the seat base (d).
- Choose the inclination position desired.

## DE. POSITIONEN

### Rückenlehne (a)

- Am Griff der Rückenlehne ziehen (b).
- Gewünschten Neigungswinkel einstellen.

### Sitzfläche (c)

- Am Griff der Sitzfläche ziehen (d).
- Gewünschten Neigungswinkel einstellen.

## ES. INCLINACIÓN

### Respaldo (a)

- Tire de la empuñadura del respaldo (b).
- Elija la posición de inclinación deseada.

### Asiento (c)

- Tire de la empuñadura del asiento (d).
- Elija la posición de inclinación deseada.

## PT. INCLINAÇÃO

### Esqueleto (a)

- Puxe a alça do esqueleto (b).
- Escolha a posição de inclinação desejada.

### Assento (c)

- Puxe a alça do assento (d).
- Escolha a posição de inclinação desejada.

## HU. BILLETÉS

### Háttámla (a)

- Húzza meg a háttámla fogantyúját (b).
- Válassza ki a билетés pozícióját.

### Ülőke (c)

- Húzza meg az ülőke fogantyúját (d).
- Válassza ki a билетés pozícióját.

## PL. NACHYLENIE

### Oparcie (a)

- Pociągnąć za uchwyt oparcia (b).
- Wybrać żadaną pozycję nachylenia.

### Siedzisko (c)

- Pociągnąć za uchwyt siedziska (d).
- Wybrać żadaną pozycję nachylenia.

## .AR. المييل

### (a) الخلف

- اسحب مقبض الخلف (b).
- اختر درجة الميل المطلوبة.

### (c) قاعدة الكرسي

- اسحب مقبض قاعدة الكرسي (d).
- اختر درجة الميل المطلوبة.

## NL. VERSTELLING

### Rugleuning (a)

- Trek aan het handvat van de rugleuning (b).
- De gewenste stand instellen.

### Zitting (c)

- Trek aan het handvat van het zitje (d).
- De gewenste stand instellen.

## IT. INCLINAZIONE

### Schienale (a)

- Tirate l'impugnatura dello schienale (b).
- Scegliete l'inclinazione preferita.

### Seduta (c)

- Tirate l'impugnatura della seduta (d).
- Scegliete l'inclinazione preferita.

## CZ. SKLÁPĚNÍ

### Opěrka (a)

- Zatáhněte za rukověť opěrky (b).
- Zvolte požadovanou pozici sklonu.

### Lehátko (c)

- Zatáhněte za rukověť lehátka (d).
- Zvolte požadovanou pozici sklonu.

## RO. INCLINAREA

### Spătar (a)

- Acționați mânerul spătarului (b).
- Alegeți poziția de înclinare dorită.

### Sezutul (c)

- Acționați mânerul șezutului (d).
- Alegeți poziția de înclinare dorită.

## DK. HÆLDNING

### Rygstød (a)

- Træk rygstødetets håndtag (b).
- Vælg hældningsposition.

### Base (c)

- Træk i basens håndtag (d).
- Vælg hældningsposition.

## E.

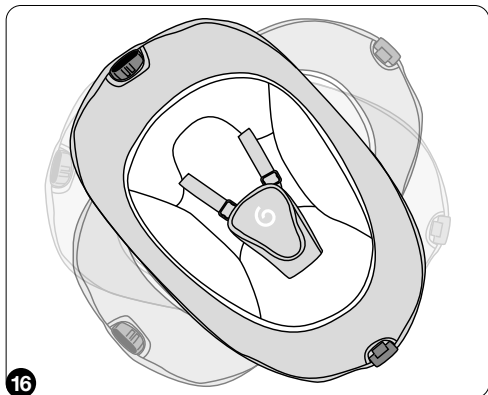

## FR. ROTATION 360°

Tenez fermement la base rotative (f). Faites pivoter le siège (g) jusqu'à la position souhaitée.

## EN. ROTATION 360°

Hold the rotating base firmly (f). Pivot the seat (g) to the desired position.

## DE. 360° DREHUNG

Drehbares Gestell sicher festhalten (f). Sitz (g) bis in die gewünschte Position drehen.

## NL. DRAAIING 360°

De draaiende basis (f) stevig vasthouden. De zitting (g) tot in de gewenste stand laten draaien.

## ES. ROTACIÓN 360°

Mantenga firmemente la base rotatoria (f). Gire el asiento (g) hasta la posición deseada.



## IT. ROTAZIONE 360°

Tenete fermamente la base rotante (f). Fate ruotare il sedile (g) fino alla posizione preferita.

## CZ. ROTACE 360°

Uchopte pevně otočnou bázi (f). Otočte sedátko (g) až do požadované pozice.

## RO. ROTATIE 360°

Tineți bine baza rotativă (f). Rotiți scaunelul (g) în poziția dorită.

## DK. 360° DREJNING

Hold den drejefoden fast (f). Drej sædet (g) rundt til den ønskede position.

## PT. ROTAÇÃO 360°

Segure firmemente a base rotatória (f). Gire o assento (g) até a posição desejada.

## HU. 360°-os ELFORGATÁS

Tartsa erősen a forgó alapegységét (f). Forgassa el a széket (g) az óhajtott pozíció eléréséig.

## PL. OBRÓT O 360°

Przytrzymać stabilnie podstawę obrotową (f). Obrócić siedzenie (g) aż do żądanej pozycji.

## .AR. الدوران 360 درجة متوية

امسك قاعدة الدوران بإحكام (f). ضع الكرسي (g) على الارتكاز في الوضع المطلوب.

## F.

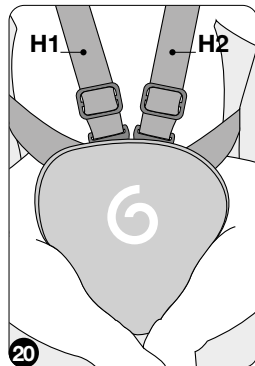
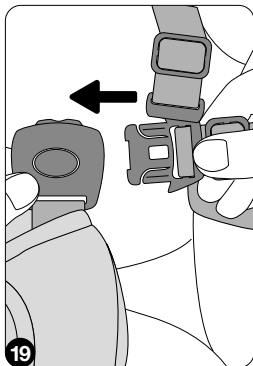
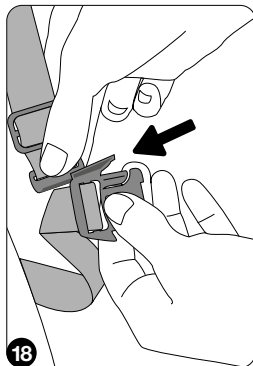
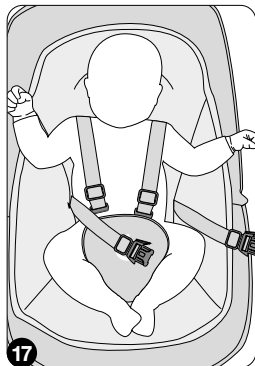

## FR. HARNAIS DE SÉCURITÉ

- Assemblez les sangles d'épaule (h), avec les sangles de ceinture (i).
- Insérez les sangles assemblées (h et i) dans le harnais de l'entrejambe (j) jusqu'à entendre un « clic ».
- Le harnais doit être ajusté en fonction de la taille de l'enfant, avec les boucles de réglage H1 et H2.

## DE. SICHERHEITSGESCHIRR

- Fügen Sie die Schultergurte (h) mit den Bauchgurten (i) zusammen.
- Schieben Sie die zusammengefügte Gurt (h und i) in das Geschirr zwischen den Beinen (j) ein, bis Sie ein „Klicken“ hören.
- Der Gurt muss entsprechend der Größe des Kindes mit den Einstellschnallen H1 und H2 angepasst werden.

## ES. ARNÉS DE SEGURIDAD

- Una los cinturones de los hombros (h), con los cinturones de la cintura (i).
- Introduzca los cinturones acoplados (h y i) en el arnés de la entrepierna (j) hasta que note un « clic ».
- El arnés debe ajustarse en función de la altura del niño, con las hebillas de ajuste H1 y H2.

## PT. CINTO DE SEGURANÇA

- Montar as correias para as costas (h) com aquelas da cintura (i).
- Inserir as correias montadas (h e i) entre a armação do separador de pernas (j) até ouvir-se um «click».
- O arnés deve ser ajustado em função do tamanho da criança utilizando as fivelas de regulação H1 e H2.

## EN. SAFETY HARNESS

- Attach the shoulder straps (h) to the belt straps (i).
- Insert the assembled straps (h and i) into the crotch harness (j) until you hear a click
- The harness must be adjusted according to the size of the child, using adjustment buckles H1 and H2.

## NL. VEILIGHEIDSGORDEL

- Assembleer de schouderriemen (h), met de gordelriemen (i).
- Steek de geassembleerde riemen (h en i) in de gordel tussen de benen (j) tot u een «klik» hoort.
- De gordel moet aan de lengte van het kindje worden aangepast, met behulp van de gespen H1 en H2.

## IT. IMBRACATURA DI SICUREZZA

- Assemblare le cinghie per le spalle (h) con quelle della cintura (i).
- Inserire le cinghie assemblate (h e i) tra l'imbracatura dello spartigambe (j) fino a sentire un «clic».
- L'imbracatura deve essere adattata in funzione della corporatura del bambino, con le fibbie di regolazione H1 e H2.

## CZ. BEZPEČNOSTNÍ POPRUHY

- Sestavte ramenní popruhy (h) s břišním pásem (i).
- Vložte sestavený popruhy (h a i) mezi zajišťovací prvek mezinožního pásu (j) až dokud neuslyšíte zavčvaknutí «klik».
- Pomocí nastavovacích přezek H1 a H2 upravte bezpečnostní popruhy podle velikosti dítěte.

## HU. BIZTONSÁGI ÖV

- Illesse egybe a váll hevedereket (h) a derék hevederekkel (i).
- Dugja be az összeillesztett hevedereket (h et i) a lábközi hevederbe (j) amíg egy kattánást hall.
- Az övet a gyermek mérete szerint kell beállítani a H1 és H2 beállítható csatok segítségével.

## PL. PASY BEZPIECZEŃSTWA

- Zebrać pasy na ramiona (h) z uprzężą na pas (i).
- Pasy razem (h + i) włożyć w uprzęż na nogi (j), kliknięcie oznacza prawidłowe zamknięcie.
- Uprząż musi być dopasowana do wzrostu dziecka przy mocy klamer regulujących H1 i H2.

## AR. مربط الأمان

- اربط أحزمة الكتف (h) بأحزمة البطن (i).
- أدخل الأحزمة المربوطة ببعضها (h و i) في مربط فاصل الساقين (j) إلى أن تسمع صوت الإغلاق «طق».
- يجب ضبط وضعية المربط حسب حجم الطفل، بواسطة حلقتي الضبط H1 و H2.

## RO. CHINGI DE SIGURANȚĂ

- Asamblați curelele pentru umeri (h) cu cele ale centurii (i).
- Introduceți chingile asamblate (h e i) între cele pentru despărțirea picioarelor (j) până când auziți un „clic”.
- Hamul trebuie ajustat în funcție de mărimea copilului, cu cataramele de reglare H1 și H2.

## DK. SIKKERHEDSSELE

- Hold skulderremmene (h) fast sammen med bæleteremmene (i).
- Sæt remmene samlet (h og i) skridtselen (j) indtil der høres et «klik».
- Selen skal være indstillet efter barnets størrelse med indstillingsspænderne H1 og H2.

## G.

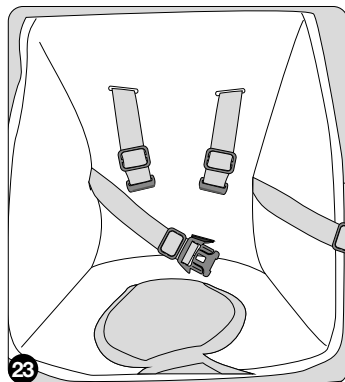
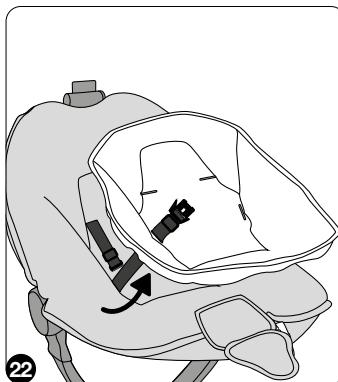
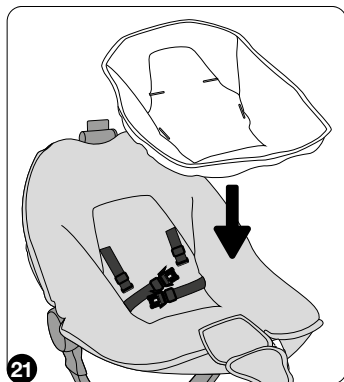

## FR. COUSSIN RÉDUCTEUR (I)

Passez chaque bretelle du harnais de sécurité (h) dans les fentes du coussin réducteur (I).

## DE. STÜTZKISSEN (I)

Alle Riemen des Sicherheitsgeschirrs (h) in die Schlitz des Stützkissens (I) einführen.

## ES. COJÍN REDUCTOR (I)

Pase cada tirante del arnés de seguridad (h) por las ranuras del cojín reductor (I).

## PT. ALMOFADA (I)

Passa cada alça do arnés de segurança (h) nas fendas da almofada (I).

## HU. FEJTÁMLA (I)

Dugja be a biztonsági övek mindegyik pántját (h) a fejtámla réseibe (I).

## PL. PODUSZKA Z WYPEŁNIENIEM (I)

Każdą szelkę pasów bezpieczeństwa (h) przelożyć przez poduszkę z wypełnieniem (I).

## AR. اضغط على مخدة الوصلة (I)

اضغط على كل شريط كتفي لحزام الأمان (h) في فتحات مخدة خفض الضغط (I).

## EN. PRESSURE REDUCING CUSHION (I)

Pass each shoulder strap of the safety harness (h) in the slits of the pressure reducing cushion (I).

## NL. VERKLEINKUSSEN (I)

De riemen van het veiligheidsstuijge (h) één voor één in de gleuven van de verkleinkussen (I) doen.

## IT. CUSCINO RIDUTTORE (I)

Passate ogni capo della bretella di sicurezza (h) nelle aperture del cuscino riduttore (I).

## CZ. POLŠTÁŘEK PRO PODPORU NEJMENŠÍCH DĚTÍ (I)

Provlákněte popruhy bezpečnostního pásu (h) otvory v polštářku (I).

## RO. PERNUTA-REDUCTOR (I)

Treceți cureaui hamului de siguranță (h) prin orificiile pernuței-reductor (I).

## DK. INDSATSPUDEN (I)

Før hver af sikkerhedsseleens remme (h) igennem slidserne i indsatspuden (I).

## H.

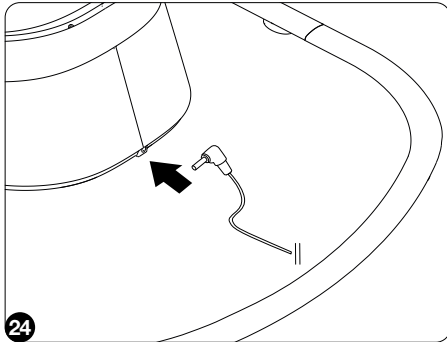

### **IT. ALLACCIAMENTO ALLA RETE**

Inserite il cavo (n) nella porta Jack (o).

### **CZ. PŘIPOJENÍ DO SÍTĚ**

Vložte kabel (n) do port jack (o).

### **RO. CONECTAREA LA PRIZĂ**

Introduceți cablul (n) în mufa port tip Jack (o).

### **DK. TILSLUTNING TIL EL NETTET**

Sæt kablet (n) på plads i Jack-port (o).

### **FR. BRANCHEMENT SUR SECTEUR**

Insérez le câble (n) dans le port jack (o).

### **EN. CONNECTION TO THE MAINS**

Insert the cable (n) in the jack port (o).

### **DE. NETZBETRIEB**

Kabel (n) an den Anschlussbuchse (o) anschließen.

### **NL. AANSLUITING OP HET LICHTNET**

De kabel (n) in de jack poort (o) doen.

### **ES. CONEXIÓN AL SECTOR**

Introduzca el cable (n) en el puerto jack (o).

### **PT. NO GABINETE**

Insira o cabo (n) na Jaque de entrada (o).

### **HU. HÁLÓZATRA KAPCSOLÁS**

Helyezze be az kábelt (n) a Jack-port (o).

### **PL. PODŁĄCZENIE DO SIECI**

Kabel (n) włożyć do gniazdo Jack (o).

.AR. وصل الجهاز بالمأخذ الرئيسي

. وضع كابل (n) في بوابة اتصال الصغيرة (o).

## I.

	<ul style="list-style-type: none"> <li>• Mise en marche / arrêt • Starting / stopping • Ein- und Ausschalten</li> <li>• Aan- en uit zetten • Puesta en marcha / parada • Messa in marcia / arresto</li> <li>• Colocar em funcionamento / parar • Uvedení do chodu / vypnutí • Indítás / leállitás</li> <li>• Pornire / oprire • Załączanie / wyłączenie • Tænd/sluk • البدء / الإيقاف</li> </ul>	
	<p><b>FR.</b> Appuyez sur le bouton marche/arrêt (1).</p> <p><b>EN.</b> Press the start/stop button (1).</p> <p><b>DE.</b> Ein- / Austaste (1) drücken.</p> <p><b>NL.</b> Op de aan/uit knop (1) drukken.</p> <p><b>ES.</b> Pulse el botón marcha/parada (1).</p> <p><b>IT.</b> Premete il bottone marcia /arresto (1).</p> <p><b>PT.</b> Pressione o botão liga/desliga (1).</p>	<p><b>CZ.</b> Stiskněte tlačítko zapnout/vypnout (1).</p> <p><b>HU.</b> Nyomja meg az indítás/leállitás gombot (1).</p> <p><b>RO.</b> Apăsăți butonul pornire/oprire (1).</p> <p><b>PL.</b> Naciśnięć na przycisk włącz/wyłącz (1).</p> <p><b>DK.</b> Tryk på tændt/slukket knappen (1).</p> <p>.AR. اضغط زر البدء/الإيقاف (1).</p>



- Mise en route et sélection des balancements • Starting and selecting rocking
- Einschalten und Auswahl der Schaukelbewegungen
- Inschakeling en selectie van de schommelbewegingen
- Puesta en marcha y selección de los balanceos • Avviamento e selezione dei dondolamenti
- Colocação em funcionamento e seleção das oscilações • Spuštění a výběr typů houpaní
- A hintázási módok elindítása és kiválasztása • Pornirea și selectarea balansărilor
- Uruchomienie i wybór sposobu huśtania • Start og valg af gyngebevægelser
- التشغيل واختيار التآرجحات

**FR.** Appuyez sur le bouton (2) pour mettre en route le 1<sup>er</sup> mode de balancement.  
Pour choisir le mouvement suivant, appuyez sur le bouton (2), jusqu'au mouvement souhaité. Le type de mouvement (3) sélectionné s'enclenche lorsque le signal lumineux ne clignote plus.  
Pour stopper le mouvement de balancement rester appuyer sur le bouton (2) durant environ 2 secondes.  
Le mouvement  signifie que la balancelle va réaliser, en boucle, les 7 autres types de mouvements durant 30 secondes chacun.

**EN.** Press the button (2) to start the first rocking mode.  
Press the button (2) again to move to the next type of movement and select the one required. The type of movement (3) selected will start once the indicator light stops flashing.  
To stop the rocking movement, press and hold the button (2) for around 2 seconds.  
Movement  means that the swing will carry out the 7 other types of movements for 30 seconds each, on a loop.

**DE.** Drücken Sie auf die Taste (2), um die erste Schaukelbewegung einzuschalten.  
Um die jeweils nächste Bewegung auszuwählen, drücken Sie erneut auf die Taste (2), bis Sie die gewünschte Schaukelart erreicht haben. Die gewählte Bewegungsart (3) wird gestartet, wenn das Leuchtsignal nicht mehr blinkt.  
Zum Anhalten der Schaukelbewegung halten Sie die Taste (2) etwa 2 Sekunden lang gedrückt.  
Bei der Bewegung  führt die Babyschaukel die 7 Bewegungsarten jeweils 30 Sekunden lang hintereinanderweg in einer Endlosschleife aus.

**NL.** Druk op de knop (2) om de 1e manier van schommelen in te schakelen.  
Om de volgende beweging te kiezen, drukt u nogmaals op de knop (2), tot aan de gewenste beweging. Het geselecteerde soort beweging (3) schakelt in zodra het lichtsignaal niet meer knippert.  
Om de schommelbeweging te stoppen houdt u de knop (2) ca. 2 seconden ingedrukt.  
De beweging  betekent dat de schommelstoel steeds opnieuw de 7 andere soorten bewegingen maakt, ieder gedurende 30 seconden.

**ES.** Pulse el botón (2) para poner en marcha el primer modo de balanceo.  
Para seleccionar el siguiente movimiento, vuelva a pulsar el botón (2) hasta llegar al movimiento que se desee. El tipo de movimiento (3) seleccionado se activa cuando la señal luminosa deja de parpadear.  
Para detener el movimiento de balanceo, mantenga pulsado el botón (2) durante aprox. 2 segundos.  
El movimiento  significa que el balanceo realizará en bucle los 7 otros tipos de movimiento durante 30 segundos cada uno.



**IT.** Premere il tasto (2) per avviare la 1a modalità di dondolamento.  
Per scegliere il movimento successivo, premere nuovamente il tasto (2), fino al movimento desiderato. Il tipo di movimento (3) selezionato si attiva quando il segnale luminoso non lampeggia più.  
Per interrompere il movimento di dondolamento, tenere premuto il tasto (2) per circa 2 secondi.  
Il movimento  significa che l'altalena realizzerà, a ciclo continuo, gli altri 7 tipi di movimenti per 30 secondi ciascuno.

**PT.** Premir o botão (2) para iniciar o 1º modo de oscilação.  
Para seleccionar o próximo movimento, premir novamente o botão (2) até alcançar o movimento desejado. O tipo de movimento (3) selecionado é ativado quando o sinal luminoso deixa de piscar.  
Para parar o movimento de oscilação, manter o botão (2) premido durante cerca de 2 segundos.  
O movimento  significa que o balanço irá executar em ciclo fechado os outros 7 tipos de movimento durante 30 segundos cada um.

**CZ.** Stisknutím tlačítka (2) spustíte 1. typ houpaní.  
Následující typy houpaní spustíte opětovným stisknutím tlačítka (2), až dosáhnete požadovaného typu. Zvolený typ houpaní (3) se spustí, jakmile světelný signál přestane blikat.  
Houpaní zastavíte stisknutím tlačítka (2) a jeho podržením po dobu přibližně 2 vteřin.  
Typ houpaní  znamená, že houpačka bude ve smyčce opakovat 7 dalších typů houpaní, a to přibližně 30 vteřin každý typ.

**HU.** Nyomja meg a (2) gombot az 1. hintázási mód elindításához.  
A következő mozgás kiválasztásához nyomja meg újra a (2) gombot a kívánt mozgás eléréséig. Amikor a jelzőfény nem villog, bekapcsol a kiválasztott mozgástípus (3).  
A hintázás leállításához tartsa lenyomva a (2) gombot körülbelül 2 másodpercig.  
Az  mozgás azt jelenti, hogy a hinta egyenként, 30 másodpercig hurokban végrehajtja a többi 7 mozgástípust.

**RO.** Apăsăți butonul (2) pentru a porni primul mod de balansare.  
Pentru a alege mișcarea următoare, apăsați din nou butonul (2) până când obțineți mișcarea dorită. Tipul de mișcare (3) selectat se declanșează când semnalul luminos nu mai pâlpâie.  
Pentru a opri balansarea, apăsați lung butonul (2) timp de circa 2 secunde.  
Mișcarea  înseamnă că balansoarul va realiza în buclă celelalte 7 tipuri de mișcare timp de 30 de secunde fiecare.

<p><b>PL.</b> Naciśnij przycisk <b>(2)</b>, aby uruchomić pierwszy tryb kołysania. Aby wybrać kolejny ruch, należy ponownie nacisnąć przycisk <b>(2)</b>, aż do osiągnięciażądanego rodzaju ruchu. Wybrany rodzaj ruchu <b>(3)</b> jest aktywowany, gdy sygnał świetlny przestanie migać. Aby zatrzymać ruch kołyszący przytrzymaj przycisk <b>(2)</b> przez około 2 sekundy. Ruch  oznacza, że huśtawka będzie wykonywać pozostałe 7 rodzajów ruchu w pętli przez 30 sekund każdy.</p>	<p><b>DK.</b> Tryk på knappen <b>(2)</b> for at starte den første gyngefunktion. For at vælge den efterfølgende bevægelse trykkes på knappen <b>(2)</b> igen indtil den ønskede bevægelse. Den valgte bevægelsestype <b>(3)</b> er aktiveret, når lyssignalet ikke længere blinker. For at stoppe gyngebevægelsen holdes knappen <b>(2)</b> trykket ned i 2 sekunder. Bevægelsen  betyder, at gyngen foretager de 7 andre bevægelsestyper efter hinanden i 30 sekunder for hver type.</p> <p><b>AR.</b> اضغط على المفتاح <b>(2)</b> لتشغيل نمط التأرجح الأول. لاختيار الحركة التالية، اضغط مجدداً على المفتاح <b>(2)</b> إلى أن تصل إلى الحركة المرغوبة. يتم تفعيل نوع الحركة <b>(3)</b> المختار عندما تتوقف الإشارة الضوئية عن الوميض. لإيقاف حركة التآرجح، اضغط دون انقطاع على المفتاح <b>(2)</b> لحوالي ثابنتين. أن  تعني الحركة الأرجوحة الصغيرة ستنفذ 7 أنواع الأخرى من الحركة، دون انقطاع، بمقدار 30 ثانية لكل حركة.</p>
--	---

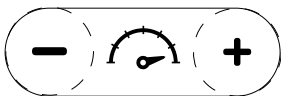

**FR.** Pour augmenter la vitesse de balancement, appuyez sur le bouton + (4). Pour diminuer la vitesse de balancement, appuyez sur le bouton - (4). Lors de la sélection, un bruit grave indique que la vitesse maximum/minimum est atteinte.

La led située au centre du symbole de vitesse (4), clignote autant de fois que l'intensité de la vitesse choisie (5 vitesses).

**EN.** To increase the rocking speed press the button + (4). To reduce the rocking speed press on the button - (4). During selection, a low noise indicates that the maximum/minimum speed has been reached.

The LED in the centre of the speed symbol (4) flashes as many times as the chosen speed intensity (5 speeds).

**DE.** Erhöhen der Wiegegeschwindigkeit durch Druck auf Taste + (4). Verringern der Wiegegeschwindigkeit durch Druck auf Taste - (4).

Bei der Auswahl der Geschwindigkeit zeigt ein tiefer Signalton an, dass die Maximal-/Minimalgeschwindigkeit erreicht wurde.

Die LED-Lampe in der Mitte des Geschwindigkeitssymbols (4) blinkt so oft wie die Stufe der jeweils gewählten Geschwindigkeit (5 Wiegegeschwindigkeiten).

**NL.** Druk op de + knop (4) om de schommelsnelheid te verhogen. Druk op de - knop (4) om de schommelsnelheid te verlagen.

Tijdens de selectie geeft een lage toon aan dat de maximum-/minimumsnelheid bereikt is.

De led in het midden van het snelheidssymbool (4) knippert net zo vaak als de gekozen snelheid van de snelheid (5 snelheden).

**ES.** Para aumentar la velocidad de balanceo, pulse el botón + (4). Para disminuir la velocidad de balanceo, pulse el botón - (4).

Durante la selección, un ruido grave indica que se ha alcanzado la velocidad máxima/mínima.

El led situado en el centro del símbolo de velocidad (4) parpadea tantas veces como se haya seleccionado la intensidad de la velocidad (5 velocidades).

**IT.** Per aumentare la velocità di oscillazione, premete il bottone + (4). Per diminuire la velocità di oscillazione, premete il bottone - (4).

Al momento della selezione, un rumore grave indica che è stata raggiunta la velocità massima/minima.

Il led situato al centro del simbolo di velocità (4) lampeggia un numero di volte pari all'intensità della velocità scelta (5 velocità).

**PT.** Para aumentar a velocidade do balanço, pressione o botão + (4). Para diminuir a velocidade do balanço, pressione o botão - (4).

Durante a seleção, um ruído grave indica que a velocidade máxima/mínima foi atingida.

O Led no centro do símbolo de velocidade (4) pisca tantas vezes como a intensidade da velocidade selecionada (5 velocidades).

**CZ.** Pro zvýšení rychlosti houpaní stlačte tlačítko + (4). Pro snížení rychlosti houpaní stlačte tlačítko - (4).

Zazní-li při výběru hluboký zvuk, znamená to, že jste dosáhli maximální/minimální rychlosti.

Počet zablikání led kontrolky uprostřed symbolu rychlosti (4) odpovídá intenzitě zvolené rychlosti (5 rychlostí).

**HU.** A hintázás sebességének növeléséhez, nyomja meg a + gombot (4). A hintázás sebességének csökkentéséhez, nyomja meg a - gombot (4).

Kiválasztáskor egy mély hangjelzés jelzi a maximális/minimális sebesség elérését.

A sebesség szimbólum (4) közepén található LED a kiválasztott sebesség fokozatnak (5 sebesség) megfelelő számban fog villogni.

**RO.** Pentru a crește viteza de legănare apăsați butonul + (4). Pentru a încetini legănarea apăsați butonul - (4).

La selectare, un sunet profund indică faptul că s-a atins viteza maximă/minimă.

Ledul aflat în centrul simbolului pentru viteză (4) pâlpâie într-un număr corespunzător intensității vitezei alese (5 viteze).

**PL.** Aby zwiększyć prędkość kołysania, nacisnąć na przycisk + (4). Aby zmniejszyć prędkość kołysania, nacisnąć na przycisk - (4).

Po dokonaniu wyboru, głęboki dźwięk wskazuje, że osiągnięto maksymalną/minimalną prędkość.

Dioda w środku symbolu prędkości (4) miga tyle razy, ile wynosi intensywność wybranej prędkości (5 prędkości).

**DK.** For hurtigere gyngerytme tryk på + knappen (4). For langsommere gyngerytme tryk på - knappen (4).

Når bevægelsestypen vælges, udsendes der en lyd lyd, som betyder, at den maksimale/minimale hastighed er nået.

LED-lyset i midten af hastighedssymbolet (4) blinker lige så mange gange som den valgte hastighed (5 hastigheder).

**AR.** لزيادة سرعة الهز، اضغط على زر + (4). لخفض سرعة الهز، اضغط على زر - (4).

عند الاختيار، يصدر صوت غليظ ليشير إلى أن الأرجوحة قد بلغت الحد الأقصى/الأدنى من السرعة.

يومض المؤشر الضوئي الموجود في وسط رمز السرعة (4) بنفس مقدار شدة السرعة المختارة (5 سرعات).



**Minuterie • Timer • Zeitschaltuhr • Tijdschakelaar • Minutero • Timer • Temporizador • Časovač**  
**• Időmérő • Setarea duratei de legănare • Czasomierz • Timer • المؤقت**

**FR.** Pour régler un temps de bercement sur 10, 20 ou 30 minutes appuyez sur le bouton (5).

Appuyer 1 fois pour 10 minutes, 2 fois pour 20 minutes et 3 fois pour 30 minutes. Le temps sélectionné s'affichera au-dessus du bouton (5). Lorsque le temps sélectionné est écoulé, le balancement s'arrête automatiquement.

**EN.** To set the rocking time to 10, 20 or 30 minutes, press the button (5).

Press once for 10 minutes, twice for 20 minutes and 3 times for 30 minutes. The selected time is displayed above the button (5). Once the selected time has elapsed, rocking stops automatically.

**DE.** Zum Einstellen der Schaukelzeit auf 10, 20 oder 30 Minuten drücken Sie die Taste (5).

Drücken Sie für 10 Minuten 1-mal, für 20 Minuten 2-mal und für 30 Minuten 3-mal auf die Taste. Die ausgewählte Zeit wird über der Taste (5) angezeigt.

Wenn die gewählte Zeitdauer abgelaufen ist, hört die Babyschaukel automatisch auf zu schaukeln.

**NL.** Voor het instellen van een wiegperiode van 10, 20 of 30 minuten drukt u op de knop (5).

Druk 1 keer voor 10 minuten, 2 keer voor 20 minuten en 3 keer voor 30 minuten. De geselecteerde tijd wordt boven de knop (5) weergegeven.

Wanneer de geselecteerde tijd verstreken is, stopt het schommelen automatisch.

**ES.** Para ajustar el tiempo de balanceo en 10, 20 o 30 minutos, pulse el botón (5).

Pulse 1 vez para ajustar 10 minutos, 2 veces para ajustar 20 minutos y 3 veces para ajustar 30 minutos. El tiempo seleccionado se indicará en la parte superior del botón (5).

Una vez agotado el tiempo seleccionado, el balanceo se detendrá automáticamente.

**IT.** Per impostare un tempo di oscillazione su 10, 20 o 30 minuti, premere il tasto (5).

Premere 1 volta per 10 minuti, 2 volte per 20 minuti e 3 volte per 30 minuti. Il tempo selezionato apparirà al di sopra del tasto (5).

Quando è trascorso il tempo selezionato, il dondolamento si ferma automaticamente.

**PT.** Para definir um tempo de balanço de 10, 20 ou 30 minutos, carregar no botão (5).

Pressionar 1 vez durante 10 minutos, 2 vezes durante 20 minutos e 3 vezes durante 30 minutos. O tempo selecionado será exibido acima do botão (5).

Quando o tempo selecionado tiver decorrido, a oscilação para automaticamente.

**CZ.** Stisknutím na tlačítko (5) nastavíte dobu houpání na 10, 20 nebo 30 minut.

Stisknutím tlačítka 1x nastavíte dobu houpání na 10 minut, 2x na 20 minut a 3x na 30 minut. Zvolená doba houpání se zobrazí nad tlačítkem (5). Po uplynutí nastavené doby se houpání automaticky zastaví.

**HU.** A 10, 20 vagy 30 perces hintázási idő beállításához nyomja meg az (5) gombot.

Nyomja meg 1-szer a 10 perces, 2-szer a 20 perces és 3-szor a 30 perces idő kiválasztásáért. A kiválasztott idő a (5) gomb felett jelenik meg. A kiválasztott idő leteltével a hintázás automatikusan leáll.

**RO.** Pentru a seta durata balansării la 10, 20 sau 30 de minute, apăsați butonul (5).

Apăsați o dată pentru 10 minute, de 2 ori pentru 20 de minute și de 3 ori pentru 30 de minute. Durata selectată va fi afișată deasupra butonului (5).

Când timpul selectat se scurge, balansarea se oprește automat.

**PL.** Aby ustawić czas kołysania na 10, 20 lub 30 minut należy nacisnąć przycisk (5).

Naciśnij raz, aby ustawić 10 minut, dwa razy, aby ustawić 20 minut i trzy razy, aby ustawić 30 minut. Wybrana godzina zostanie wyświetlona nad przyciskiem (5).

Po upływie wybranego czasu huśtawka zatrzyma się automatycznie.

**DK.** Gyngetiden kan indstilles til 10, 20 eller 30 minutter med knappen (5).

Tryk 1 gang for 10 minutter, 2 gange for 20 minutter og 3 gange for 30 minutter. Den valgte tid vises oven over knappen (5).

Når den valgte tid er udløbet, stopper gyng bevægelsen automatisk.

**AR.** لضبط مدة الهدهة على 10 دقائق أو 20 أو 30 دقيقة، اضغط على المفتاح (5).

اضغط مرة واحدة للهدهة لمدة 10 دقائق واضغط مرتين لمدة 20 دقيقة و 3 مرات لمدة 30 دقيقة. تُعرض المدة المختارة فوق المفتاح (5).

عندما تنقضي المدة المختارة، يتوقف التآرجح تلقائياً.



- Mise en route et sélection des musiques • Starting and selecting the music
- Einschalten und Auswahl der Musik • Inschakeling en selectie van de melodietjes
- Puesta en marcha y selección de las melodías • Avviamento e selezione delle musiche
- Colocação em funcionamento e seleção das músicas • Spuštění a výběr hudby
- A zene elindítása és kiválasztása • Pornirea și selectarea melodiilor
- Włączanie i wybieranie muzyki • Start og valg af musik • التشغيل واختيار الموسيقى

**FR.** Appuyez sur le bouton (6) pour mettre en route la musique.  
Pour changer de musique, appuyez sur le bouton (6), jusqu'à la piste souhaitée.  
Pour stopper la musique rester appuyez sur le bouton (6) durant environ 3 secondes.

**EN.** Press the button (6) to start the music.  
The change the music, press the button (6) once again to move to the preferred track.  
To stop the music, press and hold the button (6) for around 3 seconds.

**DE.** Drücken Sie auf die Taste (6), um die Musik einzuschalten.  
Um die Musik zu wechseln, drücken Sie erneut auf die Taste (6), bis Sie den gewünschten Titel gefunden haben.  
Zum Ausschalten der Musik halten Sie die Taste (6) etwa 3 Sekunden lang gedrückt.

**NL.** Druk op de knop (6) om het melodietje in te schakelen.  
Druk om van melodietje te veranderen op de knop (6), tot aan de gewenste track.  
Om het melodietje te stoppen houdt u de knop (6) ca. 3 seconden ingedrukt.

**ES.** Pulse el botón (6) para poner en marcha la melodía.  
Para cambiar la melodía, vuelva a pulsar el botón (6) hasta la pista que desee.  
Para detener la melodía, mantenga pulsado el botón (6) durante aprox. 3 segundos.

**IT.** Premere il tasto (6) per avviare la musica.  
Per cambiare musica, premere nuovamente il tasto (6), fino alla traccia desiderata.  
Per interrompere la musica, tenere premuto il tasto (6) per circa 3 secondi.

**PT.** Premir o botão (6) para iniciar a música.  
Para alterar a música, premir novamente o botão (6), até à faixa desejada.  
Para parar a música, manter premido o botão (6) durante cerca de 3 segundos.

**CZ.** Stisknutím tlačítka (6) spustíte hudbu.  
Opětovaným stisknutím tlačítka (6) můžete měnit melodie, až dosáhnete požadované.  
Přehrávání hudby zastavíte stisknutím tlačítka (6) a jeho podržením po dobu přibližně 3 vteřin.

**HU.** Nyomja meg a (6) gombot a zene elindításához.  
A zene váltásához nyomja meg a (6) gombot, a kívánt zene eléréséig.  
A zene leállításához tartsa lenyomva a (6) gombot körülbelül 3 másodpercig.

**RO.** Apăsați butonul (6) pentru a porni muzica.  
Pentru a schimba melodia, apăsați din nou pe butonul (6) până când auziți melodia dorită.  
Pentru a opri muzica, apăsați lung butonul (6) timp de circa 3 secunde.

**PL.** Naciśnij przycisk (6), aby rozpocząć odtwarzanie muzyki  
Aby zmienić muzykę, naciśnij ponownie przycisk (6), aż dojdiesz dożądanego utworu.  
Aby zatrzymać muzykę, trzymaj przycisk (6) wciśnięty przez około 3 sekund.

**DK.** Tryk på knappen (6) for at starte den første musik.  
For at skifte musik trykkes på knappen (6) igen, indtil det ønskede nummer er fundet.  
For at stoppe musikken holdes knappen (6) trykket ned i 3 sekunder.

**AR.** اضغط على المفتاح (6) لتشغيل نمط الموسيقى.  
لتغيير الموسيقى، اضغط مجدداً على المفتاح (6) إلى أن تصل إلى المقطع المرغوب.  
لإيقاف الموسيقى، اضغط دون انقطاع على المفتاح (6) لحوالي 3 ثوانٍ.





**FR.** Pour augmenter le volume, appuyez sur le bouton + (7).  
 Pour diminuer le volume, appuyez sur le bouton - (7).  
 Lors de la sélection, un bruit grave indique que le volume maximum/minimum est atteint.  
 La led située au centre du symbole de gestion du volume (7), clignote autant de fois que l'intensité du volume choisi.

**EN.** To increase the volume, press the + button (7).  
 To decrease the volume, press the - button (7).  
 During selection, a low noise indicates that the maximum/minimum volume has been reached.  
 The LED in the centre of the volume adjustment symbol (7) flashes as many times as the chosen volume intensity.

**DE.** Um die Musik lauter zu stellen, drücken Sie auf die Taste + (7).  
 Um die Musik leiser zu stellen, drücken Sie auf die Taste - (7).  
 Bei der Auswahl der Lautstärke zeigt ein tiefer Signalton an, dass die maximale bzw. minimale Lautstärke erreicht wurde.

Die LED-Lampe in der Mitte des Lautstärkesymbols (7) blinkt so oft wie die Stufe der gewählten Lautstärke.  
**NL.** Druk op de knop + (7) om het geluidsvolume te verhogen.  
 Druk op de knop - (7) om het geluidsvolume te verlagen.  
 Tijdens de selectie geeft een lage toon aan dat het maximum / minimum geluidsvolume bereikt is.

De led in het midden van het symbool voor volumeregeling (7) knippert net zo vaak als de gekozen intensiteit van het geluidsvolume.

**ES.** Para aumentar el volumen, pulse el botón + (7).  
 Para reducir el volumen, pulse el botón - (7).  
 Durante la selección, un ruido grave indica que el volumen máximo/mínimo se ha alcanzado.  
 El led situado en el centro del símbolo de gestión del volumen (7) parpadea tantas veces como corresponda a la intensidad del volumen seleccionado.

**IT.** Per aumentare il volume, premere il tasto + (7).  
 Per diminuire il volume, premere il tasto - (7).  
 Al momento della selezione, un rumore grave indica che è stato raggiunto il volume massimo/minimo.  
 Il led situato al centro del simbolo di gestione del volume (7) lampeggia un numero di volte pari all'intensità del volume scelto.

**PT.** Para aumentar o volume, premir o botão + (7).  
 Para diminuir o volume, premir o botão - (7).  
 Durante a seleção, um ruído grave indica que o volume máximo/mínimo foi atingido.  
 O Led no centro do símbolo de controlo do volume (7) pisca tantas vezes como a intensidade do volume selecionado.

**CZ.** Hlasitost zvýšíte stisknutím tlačítka + (7).  
 Hlasitost snížíte stisknutím tlačítka - (7).  
 Zazní-li při výběru hluboký zvuk, znamená to, že jste dosáhli maximální/minimální hlasitosti.  
 Počet zablikání led kontrolky uprostřed symbolu hlasitosti (7) odpovídá intenzitě zvolené hlasitosti.

**HU.** A hangeró növeléséhez nyomja meg a + (7) gombot.  
 A hangeró csökkentéséhez nyomja meg a - (7) gombot.  
 Kiválasztáskor egy mély hangjelzés jelzi a maximális/minimális hangerő elérését.  
 A hangerőszabályozó szimbólum (7) közepén található LED a kiválasztott hangerőszintnek megfelelő számban fog villogni.

**RO.** Pentru a mări volumul, apăsați butonul + (7).  
 Pentru a reduce volumul, apăsați butonul - (7).  
 La selectare, un sunet profund indică faptul că s-a atins volumul maxim/minim.  
 Ledul aflat în centrul simbolului de reglare a volumului (7) pâlpâie într-un număr corespunzător nivelului de volum ales.

**PL.** Aby zwiększyć głośność, naciśnij przycisk + (7).  
 Aby zmniejszyć głośność, naciśnij przycisk - (7).  
 Podczas wybierania niski dźwięk wskazuje, że osiągnięto maksymalną/minimalną głośność.  
 Dioda LED w środku symbolu regulacji głośności (7) miga tyle razy, ile wynosi wybrany poziom głośności.

**DK.** For at øge lydstyrken trykkes på knappen + (7).  
 For at sænke lydstyrken trykkes på knappen - (7).  
 Når bevægelsestypen vælges, udsendes der en dyb lyd, som betyder, at den maksimale/minimale lydstyrke er nået.  
 LED-lyset i midten af lydstyrkesymbolet (7) blinker lige så mange gange som den valgte lydstyrke.

**AR.** لزيادة الصوت، اضغط على المفتاح + (7).

لخفض الصوت، اضغط على المفتاح - (7).

عند الاختيار، يصدر صوت غليظ ليشير إلى أن مستوى الصوت قد بلغ الحد الأقصى/الأدنى.

يومض المؤشر الضوئي الموجود في وسط رمز إدارة الصوت (7) بنفس مقدار شدة الصوت المختارة.

- Minuterie
- Timer
- Zeitschaltuhr
- Tijdschakelaar
- Minutero
- Timer
- Temporizador
- Casovač
- Idóméró
- Setarea duratei de legănare
- Timer
- المؤقت

- Mise en marche / arrêt
- Starting / stopping
- Ein- und Ausschalten
- Aan- en uit zetten
- Puesta en marcha / parada
- Messa in marcia / arresto
- Colocar em funcionamento / parar
- Uvedení do chodu / vypnutí
- Indítás / leállítás
- Pornire / oprire
- Sätta på/stänga av
- البدء / الإيقاف

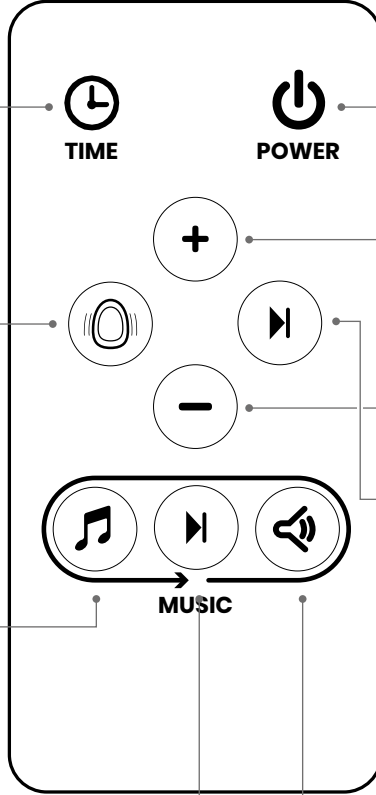

- Mise en route des balancements
- Starting the rocking
- Einschalten der Schaukelbewegungen
- Inschakeling van het schommelen
- Puesta en marcha de los balanceos
- Avviamento dei dondolamenti
- Colocação em funcionamento das oscilações
- Spustění houpaní
- Hintázás elindítása
- Pornirea balansărilor
- Włączanie kołysania
- Start af gyngbeveægelse
- تشغيل التارجحات

- Vitesse de balancement
- Rocking speed
- Wiegeggeschwindigkeit
- Schommelsnelheid
- Velocidad de balanceo
- Velocità di oscillazione
- Velocidade do balanço
- Rychlost houpaní
- A hintázás sebessége
- Viteza de legănare
- Gungningshastighet
- سرعة الهز

- Berceuses ON/OFF
- Lullaby ON/OFF
- Wiegenlieder ON/OFF
- Slaapliedjes ON/OFF
- Canciones de cuna ON/OFF
- Ninnenanne ON/OFF
- Ligar/desligar as canções de embalar
- Ukolébavky ON/OFF
- Altatódal be-/kikapcsolása
- Cântece de leagăn ON/OFF
- Vaggvisa PÅ/AV
- مفتاح تشغيل/إيقاف التهويدات

- Sélection du type de balancement
- Selecting the type of rocking
- Auswahl der Schaukelart
- Selección del tipo de balanceo
- Selezione del tipo di dondolamento
- Seleção do tipo de oscilação
- Výběr typu houpaní
- Hintázási típus kiválasztása
- Selectarea tipului de balansare
- Wybór rodzaju kołysania
- Valg af gyngetypen
- اختيار نوع التارجح

- Changement des berceuses
- Change the lullabies
- Wechsel der Wiegenlieder
- Veranderen van slaapliedje
- Cambio de las canciones de cuna
- Cambio di ninnananna
- Alteração da canção de embalar
- Změna ukolébavky
- Az altatódalok váltása
- Schimbarea cântecelor de leagăn
- Byta vaggvisa
- تغيير التهويدات

- Ajustement du volume de la berceuse
- Adjust the volume of the lullaby
- Einstellen der Lautstärke der Wiegenlieder
- Aanpassen van het volume van het slaapliedje
- Ajuste del volumen de la canción de cuna
- Regolazione del volume della ninnananna
- Ajuste do volume da canção de embalar
- Nastavení hlasitosti ukolébavky
- Hangerő szabályozása
- Reglarea volumului cântecului
- Justera vaggvisans volym
- ضبط المستوى الصوتي التهويدة

CR2025  
3V  
+

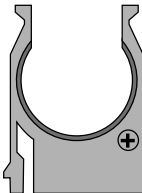

CR2025  
3V  
+

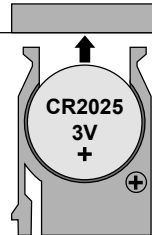

## FR. ENTRETIEN ET INSTRUCTION DE LAVAGE

- Vérifiez souvent la balancelle pour s'assurer qu'il n'y ait pas de vis desserrées, de pièces usées, de tissus déchirés, ou de points décousus.
- Faites remplacer ou réparer les pièces si nécessaire. N'utilisez que des pièces détachées conseillées par Babymoov.
- Une exposition excessive au soleil ou à la chaleur peut provoquer la décoloration ou le voilage des pièces.
- Le coussin réducteur **(I)** est lavable à 30 °C 600T/min en machine.
- La housse principale **(m)** est lavable à la main ou en machine programme lavage à la main, sans essorage. Pour protéger au maximum le tissu nous vous conseillons de mettre la housse dans un filet de lavage.

## DE. PFLEGE- UND REINIGUNGSHINWEISE

- Die Babyschaukel häufig auf lockere Schrauben, abgenutzte Teile, zerrissenen Stoff und aufgetrennte Nähte untersuchen.
- Bei Bedarf diese Teile austauschen oder reparieren. Nur von Babymoov empfohlene Ersatzteile verwenden.
- Bei längerer extremer Sonneneinstrahlung oder Hitze, kann dies zum Verfärben des Stoffs oder zu einer Verformung der Teile führen.
- Das Verkleinerungskissen **(I)** ist maschinenwaschbar bei 30 °C und 600 U/min.
- Der Bezug **(m)** kann per Hand bzw. in der Waschmaschine mit dem Handwäsche-Programm ohne Schleudern gewaschen werden. Wir empfehlen Ihnen, den Bezug in ein Wäschenetz zu legen, um ihn beim Waschen optimal zu schützen.

## ES. MANTENIMIENTO E INSTRUCCIÓN DE LAVADO

- Compruebe a menudo el balancín para asegurarse de que no haya tornillos flojos, piezas usadas, tejidos rasgados, o puntos descosidos.
- Mande sustituir o reparar las piezas si fuera necesario. Utilizar solamente piezas sueltas aconsejadas por Babymoov.
- Una exposición excesiva al sol o al calor puede causar la decoloración o el alabeo de las piezas
- El cojín reductor **(I)** puede lavarse en la lavadora a 30 °C y centrifugarse a 600 rpm.
- La funda principal **(m)** puede lavarse a mano o en la lavadora, en un programa de lavado a mano, sin centrifugado. Para proteger la máximo el tejido, le recomendamos que introduzca la funda en una red de lavado.

## PT. MANUTENÇÃO E INSTRUÇÃO DE LAVAGEM

- Verifique sempre que a balança, para se assegurar que não há parafusos frouxos, peças desgastadas, tecidos rasgados ou pontos descosturados.
- Substitua ou conserte as peças se necessário. Utilizar, apenas as peças avulsas aconselhadas por Babymoov.
- Uma exposição excessiva ao sol ou ao calor pode provocar a descoloração das peças.
- A almofada redutora **(I)** é lavável à máquina a 30 °C e 600 rpm.
- A capa principal **(m)** pode ser lavada à mão ou na máquina no programa de lavagem à mão, sem centrifugação. Para proteger o tecido tanto quanto possível, recomendamos que coloque a capa numa rede de lavagem.

## EN. WASHING MAINTENANCE INSTRUCTIONS

- Check the cradle swing frequently to make sure there are no loosened screws, worn components, torn fabric, or undone stitches.
- Replace or repair the components if necessary. Only use spare parts recommended by Babymoov.
- Excessive exposure to the sun or heat may cause the cradle's components to be discoloured or deformed.
- The newborn insert **(I)** is machine washable at 30 °C, 600 RPM spin.
- The main cover **(m)** can be washed by hand or in the machine on the hand-wash programme. Do not spin. To protect the fabric as much as possible, we recommend placing the cover in a laundry pouch.

## NL. ONDERHOUD EN WASINSTRUCTIES

- De kinderstoel moet regelmatig gecontroleerd worden, om er zeker van te zijn dat er geen schroeven losgegaan zijn, onderdelen versleten, stof gescheurd of naden los.
- Indien nodig onderdelen laten repareren of vervangen. Alleen door Babymoov aangeraden reserveonderdelen gebruiken.
- Een te lange blootstelling aan zon of warmte kan een verkleuring of vervorming van de onderdelen veroorzaken.
- Het verkleinkussen **(I)** is wasbaar op 30 °C 600 T/min in de machine.
- De hoofdhoes **(m)** kan met de hand of in de machine op het handwasprogramma zonder centrifugeren gewassen worden. Om het weefsel optimaal te beschermen, raden wij u aan om de hoes in een wasnet te doen.

## IT. MANUTENZIONE E ISTRUZIONI DI LAVAGGIO

- Verificate spesso l'altalena per accertarvi che non vi siano viti allentate, pezzi logori, tessuti strappati, o punti scuciti.
- Fate sostituire o riparare i pezzi se necessario. Utilizzare solo i pezzi di ricambio consigliati da Babymoov.
- Un'eccessiva esposizione al sole o al calore può provocare lo scolorimento o la curvatura dei pezzi.
- Il cuscino riduttore **(I)** è lavabile a 30 °C 600 T/min in lavatrice.
- La fodera principale **(m)** è lavabile a mano o in lavatrice con un programma per lavaggio a mano, senza centrifuga. Per proteggere al massimo il tessuto, vi consigliamo di mettere la fodera in una rete di lavaggio.

## CZ. UDRŽBA A POKYNY PRO PRANÍ

- Pravidelně kontrolujte houpací lehátko a ujistěte se, zda nejsou uvolněné šrouby, opotřebované díly, roztržená látka nebo rozpárané stehy.
- V případě potřeby vyměňte či nechte opravit vadné díly. Použijte pouze náhradní díly doporučené výrobcem Babymoov.
- Přílišné vystavování slunci nebo vysokým teplotám může způsobit vyblednutí nebo deformaci dílů.
- Redukční polštářek **(I)** lze prát v pračce při 30 °C a ždímní 600 ot./min.
- Hlavní potah **(m)** lze prát v ruce nebo v pračce s programem „ruční praní“ bez ždímní. Z důvodu co nejvyšší ochrany látky doporučujeme prát potah v pračce v prací síťce.

## HU. ÁPOLÁS ÉS MOSÁSI JAVASLATOK

- Ellenőrizze gyakran a hintaágyat, hogy nincsen-e egy csavar meglazulva, vagy egy alkatrész megrongálódva, hogy a textil nincsen-e elszakadva, vagy egy varrat megbotomolva.
- Szükség esetén cseréltesse ki vagy javítsa meg az alkatrészeket. Ne használjon csak a Babymoov által ajánlott alkatrészeket.
- A hintaágy fokozott napra vagy hő közelébe helyezése a színek kifakulását vagy az alkatrészek elhomályosodását okozhatja.
- A szűkítőpárna **(I)** mosógépben 30 °C-on, 600 percenkénti fordulatszámmon mosható.
- A fő huzat **(m)** kézzel vagy mosógépben kézi mosás programmal, centrifugálás nélkül mosható. Az anyag lehető legnagyobb védelme érdekében javasoljuk, hogy a huzatot tegye egy mosózsákba.

## PL. KONSERWACJA I INSTRUKCJE DOTYCZĄCE PRANIA

- Często sprawdzać huštawkę: dokręcenie śrub, zużycie się części, rozdarcie materiału lub luźne szwy.
- Jeśli to niezbędne zastąpić lub naprawić elementy. Korzystać tylko z elementów rekomendowanych przez Babymoov.
- Ekspozycja na działanie słońca lub źródła ciepła może spowodować odbarwienie lub odkształcenie się elementów.
- Poduszka redukcyjna **(I)** nadaje się do prania w pralce w temperaturze 30 °C przy 600 obr.
- Pokrowiec główny **(m)** można prać ręcznie lub w pralce w programie prania ręcznego, bez wirowania. Aby maksymalnie chronić tkaninę, radzimy włożyć pokrowiec do siatki do prania.

## AR. تعليمات التنظيف والصيانة

- افحص أرجوحة السرير دوما للتأكد من عدم وجود أي مسامير غير مثبتة أو عدم وجود مكونات أو اقمشة تالفة أو خياطة غير مثبتة.
- استبدل أو أصلح المكونات عند اللازم. استخدم فقط قطع الغيار التي يوصي بها منتج بيبي موف.
- قد يتسبب التعرض المفرط للحرارة أو السخونة في تغيير لون مكونات السرير أو تشوه شكلها.
- يمكن غسل الوسادة **(I)** في غسالة الملابس على 30 درجة مئوية - 600 دورة في الدقيقة.
- يمكن غسل الغلاف الرئيسي **(m)** باليد أو في غسالة الملابس مع ضبط البرنامج على الغسل اليدوي دون عصر. لحماية القماش إلى أقصى حد، ننصحك بوضع الغلاف في شبكة الغسل.

## RO. ÎNȚREȚINEREA ȘI INSTRUCȚIUNI DE SPĂLARE

- Verificați frecvent leagănul pentru a vă asigura că nu prezintă piese slăbite sau uzate, că materialul nu este rupt sau descusut.
- Schimbați sau reparați componentele dacă este necesar.
- Folosiți doar piese de schimb aprobate de Babymoov.
- Expunerea excesivă la soare sau la căldură poate provoca decolorarea sau deformarea pieselor componente.
- Perna reductoare **(I)** poate fi spălată la 30 °C și 600 rot./min. în mașina de spălat.
- Husa principală **(m)** poate fi spălată de mână sau în mașina de spălat cu un program de spălare manual, fără centrifugare. Pentru a garanta protecția maximă a țesutului, vă recomandăm să introduceți husa într-o plasă pentru spălare.

## DK. VEDLIGEHOJDELSE OG VASKE INSTRUKS

- Kontroller regelmæssigt at der ikke er noget i vejen med gyngen: løse skruer, slidte dele, rifter i stof eller sømme der er gået op.
- Udsift eller reparer dele efter behov. Brug kun de dele der anbefales af Babymoov.
- Overdreven udsættelse for solskin eller varme kan medføre falmning eller slør i visse dele.
- Pudsen **(I)** kan vaskes ved 30 °C i vaskemaskinen på 600 omdr./min.
- Betrækket **(m)** kan vaskes i hånden eller i vaskemaskinen på skåneprogram uden centrifugering. For at beskytte stoffet anbefaler vi at betrækket lægges i en vaskepose.



## GARANTIE A VIE\* LIFETIME WARRANTY\*

### FR.

\* **Garantie à vie.** Enregistrement sous 2 mois. Voir conditions sur le site web Babymoov.

### DE.

\* **Lebenslange Garantie.** Registrierung innerhalb von 2 Monaten. Nähere Informationen entnehmen Sie der Babymoov-Website.

### ES.

\* **Garantía de por vida.** Registrar en los 2 meses posteriores a la fecha de compra. Consulte las condiciones en la web de Babymoov.

### PT.

\* **Garantia vitalicia.** Esta garantia é subordinada a determinadas condições. A lista de países envolvidos, prazos de ativação e informações online no seguinte endereço: [www.service-babymoov.com](http://www.service-babymoov.com)

### HU.

\* **Örökélet Garancia.** A garancia teljesülése bizonyos feltételekhez kötött. Az érintett országok listájával, aktiválási időik és online információk az alábbi címen: [www.service-babymoov.com](http://www.service-babymoov.com) honlapon olvashat.

### PL.

\* **Dożywotnia gwarancja.** Gwarancja ta podlega pewnym warunkom. Lista krajów, termin aktywacji i informacje on-line pod następującym adresem: [www.service-babymoov.com](http://www.service-babymoov.com)

### AR.

\* **ضمان مدى الحياة.** يخضع الضمان للبند والشروط. يمكنكم الاطلاع على قائمة الدول المشمولة بالضمان ولشغليته ومزيد من المعلومات على الرابط الإلكتروني التالي: [www.service-babymoov.com](http://www.service-babymoov.com)

### EN.

\* **Lifetime warranty.** Register within 2 months. See conditions at [babymoov.co.uk](http://babymoov.co.uk).

### NL.

\* **Levenslange garantie.** Registratie binnen de 2 maanden. Voorwaarden beschikbaar op de Babymoov website.

### IT.

\* **Garanzia a vita.** La presente garanzia è subordinata a determinate condizioni. Elenco degli Paesi interessati, tempi di attivazione e informazioni on-line al seguente indirizzo: [www.service-babymoov.com](http://www.service-babymoov.com)

### CZ.

\* **Doživotní záruka.** Tato záruka podléhá určitým podmínkám. Seznam zainteresovaných zemí, lhůta pro aktivaci záruky a on-line informace na adrese: [www.service-babymoov.com](http://www.service-babymoov.com)

### RO.

\* **Garantie pe viață.** Această garanție este supusă anumitor condiții. Lista țării interesate, modul de activare și alte informații sunt disponibile la adresa următoare: [www.service-babymoov.com](http://www.service-babymoov.com)

### DK.

\* **Livstidsgaranti.** Denne garanti er underlagt visse betingelser. Liste over inkluderede lande, aktivering og informationer kan fås på følgende adresse: [www.service-babymoov.com](http://www.service-babymoov.com)