



**babymoov**<sup>®</sup>

Garantie

À VIE\*

LIFETIME

Warranty\*

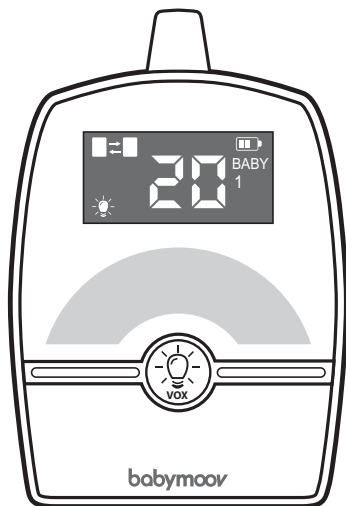
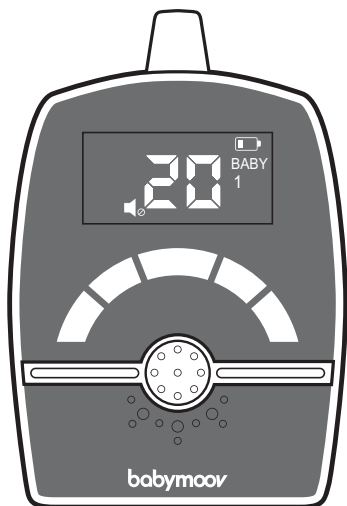

## Premium Care

Réf. : A014204

Notice d'utilisation • Instructions for use • Gebrauchsanleitung • Gebruiksaanwijzing  
Instrucciones de uso • Istruzioni per l'uso • Instruções para o uso • Návod k použití  
Használati utasítás • Instrucțiuni de utilizare • Instrukcja użytkowania • Brugsanvisning

Babymoov  
Parc Industriel des Gravanches  
16, rue Jacqueline Auriol  
63051 Clermont-Ferrand cedex 2 - France  
[www.babymoov.com](http://www.babymoov.com)

Designed and engineered  
by Babymoov in France



COMMANDES - CONTROLS LAYOUT - BEDIENELEMENTE - BEDIENING  
 MANDOS - COMANDI - COMANDOS - OVLADAČE -  
 PARANCSONK - COMENZI - POLECENIA - BETJENING/KONTROL

Émetteur - Baby unit - Sender - Zender - Emisor - Emittitore  
 Emissor - Vyslačka - Adókézszülék - Emitator - Nadajnik - Sender

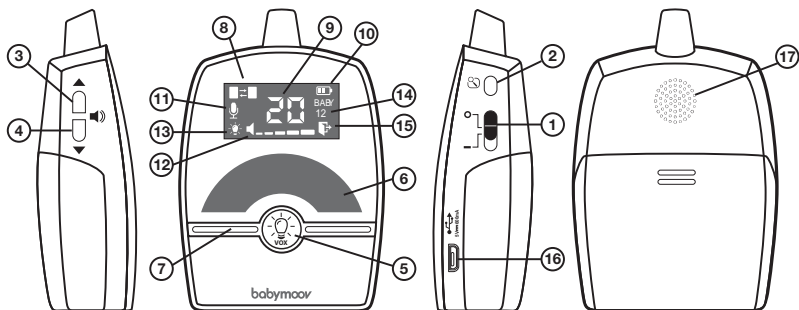

Récepteur - Parent unit - Empfänger - Ontvanger - Receptor - Ricevitore  
 Receptor - Přijímač - Vevőkészülék - Receptor - Odbornik - Modtager

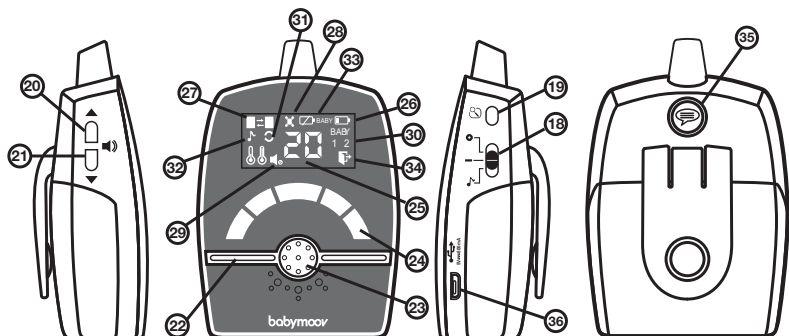

**Merci d'avoir choisi notre Babyphone Premium Care. Nous vous invitons à lire attentivement cette notice d'utilisation afin d'exploiter au mieux votre appareil et lui assurer une durée de vie optimale.**

**Toutefois, si vous observez un défaut ou si vous rencontrez un quelconque problème, veuillez contacter notre service consommateur.**

**DIGITAL GREEN TECHNOLOGY : ce babyphone utilise des puissances d'émission faibles, afin de préserver la santé de bébé. Le récepteur et l'émetteur ne communiquent pas de manière continue afin de limiter les radiations émises dans la chambre. Quand bébé pleure, le système s'active immédiatement pour vous alerter ; quand bébé ne pleure pas, l'émetteur et le récepteur communiquent toutes les 20 s seulement pour vérifier la bonne communication.**

## FONCTIONS PRINCIPALES

- Portée de 1400 m dans un espace ouvert.
- Technologie numérique, fonctionne sur les fréquences 863-870 MHz sans aucune interférence.
- Basculement et recherche automatique des canaux.
- Alarme sonore, visuelle et par vibration sur le récepteur.
- Fonction « Répondre à Bébé » sur le récepteur afin d'apaiser votre enfant à distance
- Possibilité de connecter jusqu'à 2 émetteurs
- 6 sons
- Indicateur de température
- Contrôle du volume sur le récepteur.
- Veilleuse douce sur l'émetteur avec intensité réglable.
- Réglage de la sensibilité du microphone sur l'émetteur.
- Indicateur de l'état de la batterie et alerte de batterie faible sur l'émetteur et sur le récepteur.

## AVERTISSEMENTS

- Le Babyphone Premium Care ne doit pas être perçu comme un appareil médical. En plus de l'utilisation du Babyphone Premium Care, il est vivement recommandé que votre bébé fasse régulièrement l'objet d'un contrôle direct de la part d'un adulte. Les bébés prématurés ou les enfants considérés comme à risque doivent faire l'objet d'un contrôle par votre pédiatre ou autre personnel de santé.
- Ne vous éloignez jamais de votre enfant hors de la maison, même un court instant.
- Les piles non rechargeables ne doivent pas être rechargées.
- Les piles rechargeables doivent être retirées de l'appareil avant d'être rechargées à l'aide d'un chargeur spécifique (non inclus). Le branchement de l'appareil au secteur ne permet pas de recharger les piles rechargeables.
- Ne mélangez pas des piles neuves et des piles usagées, ou des piles rechargeables et des piles alcalines.
- Les piles rechargeables ne doivent être chargées que sous la surveillance d'un adulte.
- Les piles doivent être insérées avec la bonne polarité (+/-).
- Les piles usées doivent être retirées de l'appareil.
- Les bords d'alimentation ne doivent pas être court-circuités.
- Utilisez toujours la batterie du récepteur fournie par le fabricant : si la batterie est endommagée, elle doit être remplacée par le fabricant, son service après vente ou des personnes de qualification similaire afin d'éviter un danger.
- Pour une utilisation optimale de votre babyphone, et pour limiter toute interférence, nous vous recommandons de ne brancher aucun autre appareil électrique sur la même prise que votre babyphone (n'utilisez pas de bloc multiprise).

## PRÉCAUTIONS D'EMPLOI

- Lorsque vous n'utilisez pas le Babyphone Premium Care pendant une période prolongée, retirez toutes les piles de l'émetteur et la batterie du récepteur pour éviter tout dommage lié à une fuite de batterie.
- Le Babyphone Premium Care fonctionne mieux dans une plage de température comprise entre - 9 °C et + 50 °C.
- N'exposez pas, de manière prolongée, le Babyphone Premium Care aux rayons directs du soleil et ne le placez pas à proximité d'une source de chaleur, dans une pièce humide, ou très poussiéreuse.
- Ne démontez pas l'appareil : il ne contient aucune pièce susceptible d'être utilisée de manière isolée.
- Les équipements électriques et électroniques font l'objet d'une collecte sélective. Ne pas se débarrasser des déchets d'équipements électriques et électroniques avec les déchets municipaux non triés, mais procéder à leur collecte sélective.



- Ce symbole indique à travers l'Union Européenne que ce produit ne doit pas être jeté à la poubelle ou mélangé aux ordures ménagères mais faire l'objet d'une collecte sélective.

## ACCESSOIRES STANDARDS

- Câbles USB x 2
- Émetteur
- Récepteur
- 1 Prise USB

- Batterie rechargeable Lithium 3,7 (installée dans le récepteur)
- Manuel d'utilisation

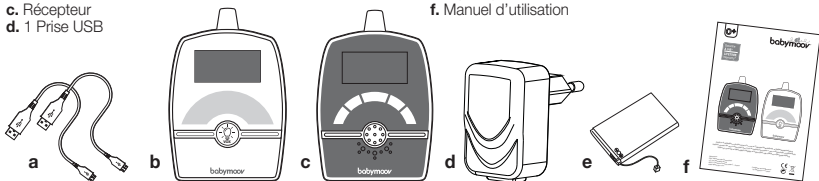

## COMMANDES

### ÉMETTEUR

1. Bouton ON/OFF et d'appairage
2. Bouton Menu
- 3-4. Contrôle de la sensibilité du microphone
- 5-6. Veilleuse
7. Microphone
8. Icône de transmission
9. Indicateur de température
10. Icône d'alimentation/charge de la batterie
11. Icône du microphone permanent

12. Barre de réglage volume
13. Icône de la veilleuse
14. Numéro des émetteurs
15. Icône de sortie Menu
16. Port micro-USB d'alimentation
17. Haut-parleur

### RÉCEPTEUR

18. Bouton ON/OFF et d'appairage
19. Bouton Menu
20. Bouton d'augmentation du volume
21. Bouton de diminution du volume
22. Microphone
23. Haut-parleur
24. Icône de détection du son
25. Indicateur de température
26. Icône d'alimentation / charge de la batterie

27. Icône de transmission
28. Icône vibreur
29. Icône Muet du haut-parleur
30. Numéro des émetteurs
31. Icône « jouer toutes les berceuses »
32. Icône berceuses
33. Icône batterie faible
34. Icône de sortie Menu
35. Talkie Walkie
36. Port micro-USB d'alimentation

## INSTALLATION DE L'APPAREIL

Placez l'émetteur sur une surface plane et à une distance comprise entre 1 m et 2,50 m de la tête du bébé, en orientant le microphone de l'émetteur face à lui.

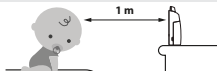

## ALIMENTATION

### A. ÉMETTEUR

- Fonctionnement avec piles (3 piles AAA 1.5 V non fournies)

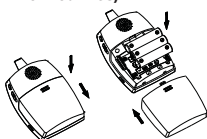

- Fonctionnement sur secteur avec câbles USB

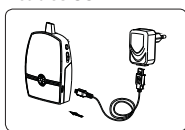

### B. RÉCEPTEUR

- Fonctionnement avec batterie Lithium



- Chargement avec câbles USB

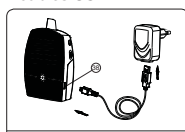

Prise non fournie 

**N.B.** La distance de portée est plus longue lorsque l'émetteur fonctionne sur une prise secteur.

**Avant la 1ère utilisation, chargez la batterie Lithium-Polymère pendant au moins 3 heures. Il est recommandé d'éteindre l'appareil pendant le premier chargement.**

## APPAIRAGE

Ce processus permet de connecter le récepteur avec l'émetteur de façon à ce qu'ils communiquent sans que d'autres appareils (même des babyphones de modèle identique) ne puissent interférer avec vous ou recevoir votre signal.

### RÉCEPTEUR

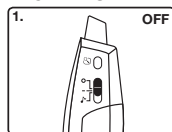

Bouton sur OFF

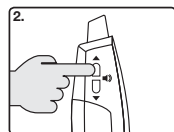

Restez appuyé sur le bouton d'augmentation du volume

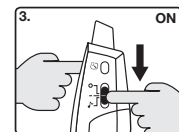

Baissez le bouton sur ON (-)

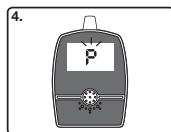

L'icône « P » clignote

**ÉMETTEUR** Reproduire les mêmes opérations 1-3 du RÉCEPTEUR

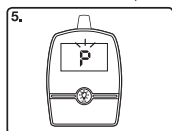

L'icône « P » clignote

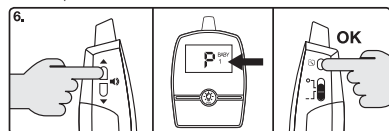



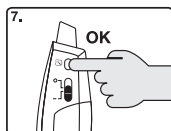



















Choisissez le numéro de l'émetteur et validez avec le bouton « Menu »



Validez l'appairage en appuyant une deuxième fois sur le bouton « Menu »

8. Eteignez les deux unités puis rallumez. **Félicitations ! C'est appairé !**

## FONCTIONNEMENT DU MENU PRINCIPAL

Récepteur	
	<b>Menu Principal</b> <ul style="list-style-type: none"> <li>Appuyez pour accéder au menu principal</li> </ul>
	<b>Berceuses (30 min)</b> <ul style="list-style-type: none"> <li>Sélectionner la berceuse 🎵 en utilisant  puis </li> <li>Validez </li> </ul> <p>Attention: Si le récepteur est éteint alors que les berceuses ont été activées, l'émetteur va continuer à les jouer. Bien revenir sur la position (—) pour éteindre les berceuses.</p>
	<b>Alarmes Températures basses et hautes</b> <ul style="list-style-type: none"> <li>Sélectionnez la température 🌡 en utilisant  puis </li> <li>Validez </li> </ul> <p>Si la température dans la chambre de l'enfant est plus haute que la limite fixée, une alarme se déclenchera.</p>
	<b>Vibreur</b> <ul style="list-style-type: none"> <li>Choisissezz  en utilisant  puis ON ou OFF en utilisant </li> <li>Validez </li> </ul>
	<b>Revenir à l'écran</b> <ul style="list-style-type: none"> <li>Appuyez sur la touche  pour revenir à l'écran.</li> </ul>
Émetteur	
	<b>Menu Principal</b> <ul style="list-style-type: none"> <li>Appuyez pour accéder au menu principal. Appuyez pour valider.</li> </ul>
	<b>VOX + Ajustement de la sensibilité du VOX</b> <ul style="list-style-type: none"> <li>Sélectionnez le VOX en utilisant  puis </li> <li>A l'aide des flèches, ajustez la sensibilité du VOX ou annulez le VOX <b>NO VOX</b></li> <li>Validez </li> </ul>
	<b>Revenir à l'écran</b> <ul style="list-style-type: none"> <li>Appuyez sur la touche  pour revenir à l'écran.</li> </ul>

## RÉGLAGES

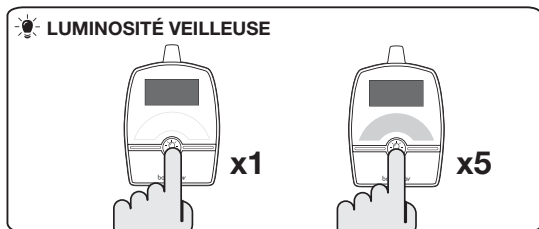

## TABLEAU DE DIAGNOSTIC DES PANNES

Problème	Causes possibles	Solutions
<b>Aucun son dans le récepteur</b>	<ul style="list-style-type: none"> <li>• La sensibilité du microphone est trop basse.</li> <li>• L'adaptateur secteur n'est pas correctement branché.</li> <li>• Mode VOX activé.</li> <li>• Batterie déchargée.</li> </ul>	<ul style="list-style-type: none"> <li>• Augmentez le volume du récepteur.</li> <li>• Vérifiez le branchement.</li> <li>• Appuyez sur un bouton pour activer l'écran.</li> <li>• Chargez votre récepteur.</li> </ul>
<b>L'émetteur emet en permanence</b>	<ul style="list-style-type: none"> <li>• La sensibilité du mode VOX est trop élevée.</li> </ul>	<ul style="list-style-type: none"> <li>• Diminuez la sensibilité du mode VOX à l'aide du bouton <b>(19)</b>.</li> </ul>
<b>Alarme sonore activée en permanence</b>	<ul style="list-style-type: none"> <li>• Les piles de l'émetteur sont déchargées.</li> <li>• La distance entre l'émetteur et le récepteur est trop importante.</li> </ul>	<ul style="list-style-type: none"> <li>• Mettez la batterie à charger.</li> <li>• Rapprochez le récepteur de l'émetteur.</li> </ul>
<b>L'alerte de batterie faible ne s'éteint pas</b>	<ul style="list-style-type: none"> <li>• Les piles sont déchargées.</li> <li>• La batterie est endommagée.</li> </ul>	<ul style="list-style-type: none"> <li>• Remplacez les piles ou utilisez l'adaptateur secteur (émetteur).</li> <li>• Rechargez la batterie à l'aide de l'adaptateur secteur (récepteur).</li> <li>• Remplacez la batterie par une batterie neuve.</li> </ul>
<b>La charge ne tient que peu de temps</b>	<ul style="list-style-type: none"> <li>• La veilleuse reste allumée en permanence.</li> <li>• La fonction vibreur est activée.</li> </ul>	<ul style="list-style-type: none"> <li>• Éteignez la veilleuse ou réglez-la sur VOX.</li> <li>• Désactivez la fonction vibreur.</li> </ul>
<b>La communication est fréquemment interrompue</b>	<ul style="list-style-type: none"> <li>• L'émetteur est placé à côté d'autres appareils électriques.</li> <li>• Utilisation du babyphone sur une multiprise.</li> </ul>	<ul style="list-style-type: none"> <li>• Enlevez les appareils électriques ou déplacez l'émetteur loin des sources d'interférences ou refaites le processus de connexion.</li> <li>• Ne branchez pas vos unités sur des multiprises.</li> </ul>
<b>La portée de l'émetteur est trop courte</b>	<ul style="list-style-type: none"> <li>• Les deux appareils sont séparés par des structures métalliques</li> <li>• Les piles de l'émetteur sont déchargées.</li> </ul>	<ul style="list-style-type: none"> <li>• Changez l'émetteur ou le récepteur de place.</li> <li>• Remplacez les piles ou utilisez l'adaptateur secteur.</li> </ul>

Thank you for choosing our Premium Care baby monitor. Please read these instructions carefully to learn how to use your appliance properly and guarantee long-lasting use. If you notice a defect or any problem whatsoever, please contact our consumer department.

**DIGITAL GREEN TECHNOLOGY:** This baby monitor uses low emission power, in order to protect baby's health. The receiver and the transmitter don't communicate continuously, in order to limit the emission of radiations in the room. When baby cries, the system is activated immediately to alert parents; when the baby doesn't cry, the transmitter and the receiver communicate only each 20 seconds to check the good communication.

## MAIN FUNCTIONS

- Operating range 1400m in open space
- Full digital technique operating in the 863-870 MHz with zero interference
- Automatic hop and search for free channel
- Alarms : audible, visual and vibrations on the receiver.
- «Baby answering» function on the receiver to quieten your baby at a distance
- Possibility of connecting up to 2 transmitters
- 6 Lullabies
- Temperature on-screen display
- Volume control on receiver
- Gentle night light on the transmitter
- Microphone sensitivity can be adjusted on the transmitter.
- Battery condition indicated on both the transmitter and receiver, and alarm when batteries need changing or recharging.

## WARNING

- The Baby monitor Premium Care should not be seen as a medical device. In addition to using Baby monitor Premium Care, it is strongly recommended that an adult checks on your baby directly, on a regular basis. Premature babies or children considered to be at risk should be monitored by your pediatrician or a health professional.
- Never go away from your baby outside the house, even a short moment.
- Non-rechargeable batteries are not to be recharged.
- Rechargeable batteries are to be removed from the device before being charged with a dedicated charger (not included). Connecting the unit to the power supply does not charge rechargeable batteries .
- Different types of batteries : new and used batteries, or rechargeable and not rechargeable batteries, are not to be mixed.
- Rechargeable batteries are only to be charged under adult supervision.
- Batteries are to be inserted with the correct polarity (+/-).
- Exhausted batteries are to be removed from the device.
- The supply terminals are not to be short-circuited.
- Always use the supplied battery for the receiver : if the battery is damaged it must be replaced by the manufacturer, the after-sales service or people with similar qualifications, in order to avoid any risk.
- For best performance of your babyphone, and to reduce any interference, we recommend you do not plug any other electrical appliance into the same socket as your babyphone (do not use multiple socket outlets).

## PRECAUTIONS

- When not using the monitor for as long period of time, remove all batteries from the transmitter and receiver to avoid damage due to battery leakage.
- The baby monitor is best performed within a temperature range of - 9 °C to + 50 °C
- Do not leave the monitor expose to strong sunlight for a long time or nearby any heat source, moisture and excessive dusty environment
- Do not open the cabinet, no serviceable part inside.
- Waste Electrical and Electronic Equipment should be disposed of by selective collection. Do not throw electrical and electronic equipment away with unsorted household waste, but dispose of it at a selective collection point.
- Within the European Union, this symbol indicates that this product can not be thrown in the garbage or together with household waste, but should be disposed of using the appropriate separate waste collection.



## STANDARD ACCESSORIES

- USB cable x2
- Baby unit
- Parent unit
- 1 USB plug
- 3.7V Li Polymer rechargeable battery pack (installed in parent unit)
- User manual

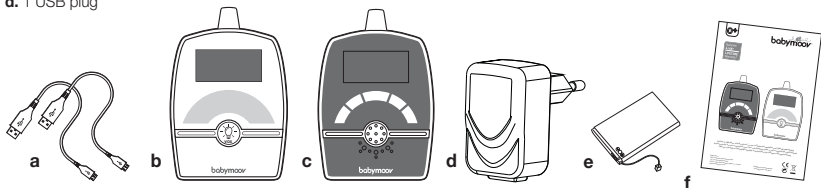

## CONTROLS LAYOUT

### Baby unit

1. ON/OFF and pairing button
2. «MAIN MENU»
- 3-4. Microphone sensitivity down adjustment button
- 5-6. Night Light
7. Microphone
8. Transmit icon
9. Temperature on-screen display

10. Power On/Battery low icon
11. Microphone always ON icon
12. Sound volume
13. Night Light icon
14. Baby unit's number
15. «Menu exit» icon
16. Micro-USB port and power socket
17. Speaker

### Parent unit

18. ON/OFF and pairing button
19. «MAIN MENU»
20. Volume up button
21. Volume down button
22. Microphone
23. Speaker
24. Visual level meter/Out-of-range icon
25. Temperature on-screen display
26. Power On/Battery Low/

### Charging icon

27. Transmit icon
28. Vibration icon
29. Speaker mute icon
30. Baby unit's number
31. « Play all lullabies » icon
32. Lullabies icon
33. Battery low icon
34. «Menu exit» icon
35. Reply to baby
36. Micro-USB port and power socket

## SETTING UP THE APPLIANCE

Place the camera on a flat surface between 1 m and 2,50 m from the baby's head. Point the camera lens and microphone towards the baby.

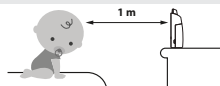

## POWER SUPPLY

### A. BABY UNIT

- Operation from batteries (3 x AAA 1.5 V not included)

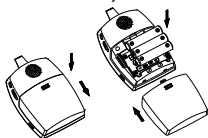

- USB Cables power supply



### B. PARENT UNIT

- Operation from lithium battery pack



- Charging up with USB cables

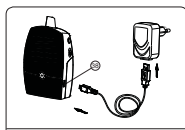

Plugs not included

**N.B.** The range is longer when the transmitter is running on a power outlet.

**Before the first use, charge the Lithium-Polymer battery for at least 3 hours. It is recommended to turn off the device during the first charge.**

## PAIRING

The baby and parent unit are already paired with factory preset code when they are shipped from factory. However, we recommend to perform pairing again in case interference is experienced.

### PARENT UNIT

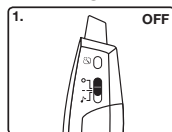

OFF Button

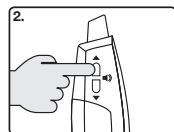

Keep pressing the volume up button

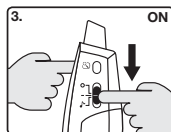

Switch down the button to ON

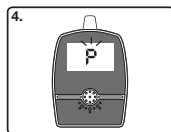

The «P» icon is flashing

### BABY UNIT Repeat the same operations on the RECEIVER.

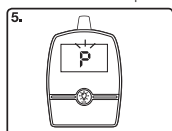

The «P» icon is flashing

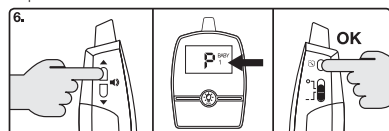

Choose the number of the transmitter and confirm with the «Menu» button

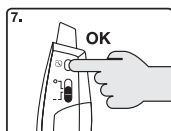



























Confirm pairing by pressing the «Menu» button a second time»

8. Turn off both units and then turn back on. **Congratulations! Your camera is now connected!**



## MAIN MENU OPERATION

Parent Unit	
	<b>Main menu</b> <ul style="list-style-type: none"> <li>Tap to access the main menu</li> </ul>
	<b>Lullabies (30 min)</b> <ul style="list-style-type: none"> <li>Select the lullaby  using  then </li> <li>Confirm </li> </ul> <p>Warning: If the lullabies have been activated and then the receiver turned off, the transmitter will continue to play them. Come back to (—) position to turn off the lullabies.</p>
	<b>Alarms for low and high temperatures</b> <ul style="list-style-type: none"> <li>Select the temperature  using  then </li> <li>Confirm </li> </ul> <p>If the temperature in the child's room is higher than the set limit, then an alarm will be triggered</p>
	<b>Vibration</b> <ul style="list-style-type: none"> <li>Choose  by using  then ON or OFF by using </li> <li>Confirm </li> </ul>
	<b>Return to the main screen</b> <ul style="list-style-type: none"> <li>Press the  key to return to the screen</li> </ul>
Baby Unit	
	<b>Main menu</b> <ul style="list-style-type: none"> <li>Tap to access the main menu. Push to validate.</li> </ul>
	<b>VOX + Adjust the VOX's sensitivity</b> <ul style="list-style-type: none"> <li>Select the VOX using  then </li> <li>Using the arrows, adjust the sensitivity of the VOX or cancel the VOX </li> <li>Confirm </li> </ul>
	<b>Return to the main screen</b> <ul style="list-style-type: none"> <li>Press the  key to return to the screen</li> </ul>

## SETTINGS

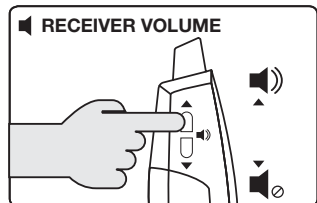
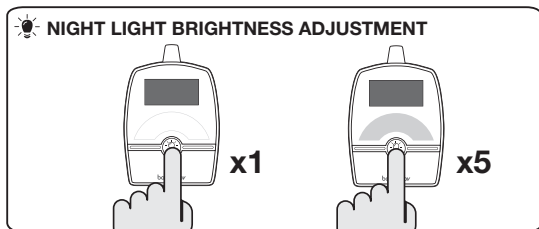

## TROUBLE SHOOTING GUIDE

Problem	Possible cause	Solution
<b>No sound on the receiver</b>	<ul style="list-style-type: none"> <li>• The microphone's sensitivity is too low.</li> <li>• The power adapter is not properly connected.</li> <li>• VOX mode active.</li> <li>• Battery empty.</li> </ul>	<ul style="list-style-type: none"> <li>• Increase the receiver volume.</li> <li>• Check the connection.</li> <li>• Press a button to activate the screen.</li> <li>• Charge your receiver.</li> </ul>
<b>Transmission always on</b>	<ul style="list-style-type: none"> <li>• The VOX mode sensitivity is too high.</li> </ul>	<ul style="list-style-type: none"> <li>• Reduce the sensitivity of the VOX mode <b>(19)</b>.</li> </ul>
<b>Audible alarm permanently activated</b>	<ul style="list-style-type: none"> <li>• Transmitter battery is run down.</li> <li>• Distance between baby and parent unit exceeds the operating range.</li> </ul>	<ul style="list-style-type: none"> <li>• Recharge battery using AC adapter.</li> <li>• Move the baby &amp; parent unit closer together.</li> </ul>
<b>Always showing low battery alert</b>	<ul style="list-style-type: none"> <li>• Battery has run down.</li> <li>• Battery pack is damaged.</li> </ul>	<ul style="list-style-type: none"> <li>• Recharge battery using AC adapter (parent unit).</li> <li>• Replace with new battery or use AC adapter (baby unit).</li> <li>• Replace with new battery pack.</li> </ul>
<b>Battery life is short</b>	<ul style="list-style-type: none"> <li>• Night light is permanently switched on.</li> <li>• Vibration alert is switched on.</li> </ul>	<ul style="list-style-type: none"> <li>• Switch off night light or set to VOX operate.</li> <li>• Switch off vibration alert.</li> </ul>
<b>Communication frequently Interrupted</b>	<ul style="list-style-type: none"> <li>• Baby unit is located near other electrical appliances.</li> <li>• Using the babyphone on a power strip.</li> </ul>	<ul style="list-style-type: none"> <li>• Remove the electrical appliances or re-locate the baby unit far away from source of interference or perform pairing again.</li> <li>• Do not connect your baby monitors to power strips.</li> </ul>
<b>Too short communication range</b>	<ul style="list-style-type: none"> <li>• Many steel structures between baby &amp; parent unit.</li> <li>• Baby unit battery has run down.</li> </ul>	<ul style="list-style-type: none"> <li>• Re-locate baby or parent unit.</li> <li>• Replace with new battery or use AC adapter.</li> </ul>

Wir danken Ihnen, dass Sie sich für unser Babyphone Premium Care entschieden haben. Bitte lesen Sie diese Bedienungsanleitung sorgfältig durch, um Ihr Gerät bestmöglich zu nutzen und ihm eine optimale Lebensdauer zu garantieren. Sollten Sie allerdings einen Mangel feststellen oder auf ein Problem stoßen, setzen Sie sich bitte mit unserem Kundendienst in Verbindung.

**DIGITAL GREEN TECHNOLOGY:** Um die Gesundheit des Kindes zu schützen, verwendet das Babyphone einen akustischen Modus mit niedriger Sendestärke. Zusätzlich verfügt der akustische Modus über die Funktion VOX: Das Empfangsgerät und das Sendegerät kommunizieren nicht kontinuierlich miteinander, um die in den Raum abgegebenen elektromagnetischen Strahlen zu verringern. Wenn das Kind weint, wird das System sofort aktiviert, um Ihnen dies mitzuteilen. Wenn das Kind nicht mehr weint, kommunizieren das Sendegerät und das Empfangsgerät alle 20 Sekunden, um eine gute Verbindung sicherzustellen.

## DIE WICHTIGSTEN FUNKTIONEN

- Reichweite 1400 m in offenem Gelände
- Digitaltechnologie, absolut störungsfreier Betrieb bei Frequenzen von 863-870 MHz
- Kanalwechsel und automatische Kanalsuche
- Hör- und sichtbare Alarmer, Vibrierfunktion am Empfänger
- Lautstärkenkontrolle am Empfänger
- Funktion «Dem Baby antworten» am Empfangsgerät, um das Kind auf Distanz zu beruhigen
- Es können bis zu 2 Sendegeräte angeschlossen werden
- 6 Tonfolgen
- Temperaturanzeige der Schlafraumtemperatur auf dem Display
- Sanftes Nachtlicht am Sender mit einstellbarer Lichtstärke
- Einstellung der Empfindlichkeit des Mikrofons am Sender
- Anzeige des Akku-Ladezustands und Alarm „Akku schwach“ auf Empfänger und Sender

## WARNHINWEIS

- Das BABYPHONE PREMIUM CARE ist nicht als ein medizinisches Gerät zu betrachten. Zusätzlich zum Einsatz des Babyphone Premium Care wird dringend empfohlen, Ihr Baby in regelmäßigen Zeitabständen und unmittelbar von einem Erwachsenen zu beaufsichtigen. Frühgeburten oder als Risikofälle eingestufte Kinder müssen von einem Kinderarzt oder sonstigem medizinischen Personal betreut werden.
- Entfernen Sie sich nie von Ihrem Kind außerhalb des Hauses, auch nicht für einen kurzen Augenblick.
- Es dürfen nur Akkubatterien wieder aufgeladen werden.
- Akkubatterien müssen vor dem Laden mit einem speziellen Ladegerät (nicht im Lieferumfang enthalten) aus dem Gerät entfernt werden. Wenn Sie das Gerät an die Stromversorgung anschließen, werden die Akkus nicht aufgeladen.
- Weder neue und alte, noch Akkus und Alkalibatterien mischen.
- Wieder aufladbare Batterien dürfen nur unter Aufsicht eines Erwachsenen aufgeladen werden.
- Die Batterien müssen in der richtigen Polrichtung (+/-) eingelegt werden.
- Leere Batterien müssen aus dem Gerät entnommen werden.
- Die Anschlussklemmen dürfen nicht kurzgeschlossen werden.
- Immer den vom Hersteller mitgelieferten Akku für den Empfänger benutzen: wenn der Akku beschädigt ist, muss er vom Hersteller, seinem Kundendienst oder einer ausgebildeten Fachkraft ersetzt werden, um Gefahren zu vermeiden.
- Für einen optimalen Betrieb des Babyphones und um Störungen zu vermeiden, empfehlen wir, kein anderes Elektrogerät an der Steckdose mit dem Babyphone anzuschließen (keine Mehrfachstecker benutzen).

## SICHERHEITSHINWEISE

- Wenn das BABYPHONE PREMIUM CARE über einen längeren Zeitraum nicht benutzt wird, alle Batterien des Senders und den Akku des Empfängers entfernen, um eine Beschädigung durch auslaufende Batterien zu vermeiden.
- Das Babyphone PremiumCare funktioniert am besten in einem Temperaturbereich von -9 °C bis +50 °C.
- Das Babyphone PremiumCare nicht über einen längeren Zeitraum direkter Sonneneinstrahlung aussetzen und nicht in der Nähe einer Wärmequelle, in einem feuchten oder sehr staubigen Raum aufstellen.
- Das Gerät nicht auseinanderbauen: es enthält keine Teile, die als solche wiederverwendet werden könnten.
- Elektrische und elektronische Altgeräte müssen getrennt entsorgt werden. Elektrische und elektronische Altgeräte nicht in den allgemeinen Hausmüll, sondern in ein System mit Mülltrennung geben.
- In der Europäischen Union weist das nebenstehende Symbol darauf hin, dass das Produkt nicht in den Müllimer gegeben oder mit Hausmüll vermergt werden darf, sondern einem Mülltrennungsverfahren zugeführt werden muss.



## STANDARD-ZUBEHÖR

- USB-Kabel x2
- Sender
- Empfänger
- 1 USB-Stecker

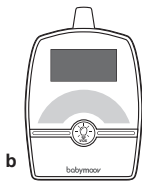
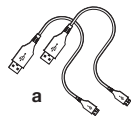

- Wiederaufladbare 3,7V Lithiumbatterie (in die Empfangsstation eingelegt)
- Bedienungsanleitung

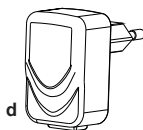

## BEDIENELEMENTE

### Sender

1. ON/OFF-Taste und Pairing-Taste
2. HAUPTMENÜ
- 3-4. Regelung der Empfindlichkeit des Mikrofons
- 5-6. Nachtlicht
7. Mikrofon
8. Symbol Senden
9. Symbol Nachtlicht im
10. Temperaturanzeige der

Schlafraumtemperatur auf dem Display

11. Symbol Dauermikrofon
12. Lautstärke
13. Symbol Nachtlicht im
14. Nummer der Sender
15. Symbol «Menü beenden»
16. Micro-USB-Anschluss für die Stromversorgung
17. Lautsprecher

### Empfänger

18. ON/OFF-Taste und Pairing-Taste
19. HAUPTMENÜ
20. Taste Lautstärke erhöhen
21. Taste Lautstärke verringern
22. Mikrofon
23. Lautsprecher
24. «Symbol
25. Temperaturanzeige der Schlafraumtemperatur auf dem Display

26. Spannungs- / Ladeanzeige Akku
27. Symbol Senden
28. Taste Vibrationsfunktion
29. Symbol Lautsprecher deaktiviert
30. Nummer der Sender
31. Symbol «Alle Schlaflieder spielen»
32. Symbol Tonfolgen
33. Ladestandsanzeige Batterie
34. Symbol «Menü beenden»
35. Taste «Talk Back»
36. Micro-USB-Anschluss für die Stromversorgung

## INSTALLATION DES GERÄTS

Stellen Sie die Kamera auf eine ebene Fläche und in einer Entfernung zwischen 1m und 2,50 ü vom Kopf des Kindes auf. Orientieren Sie das Kameraobjektiv und das Mikrofon zu Ihrem Kind.

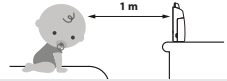

## STROMVERSORGUNG

### A. SENDER

- Batteriebetrieb (3 x AAA 1.5 V Batterien nicht inklusive)

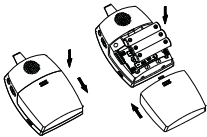

- USB-Kabel Stromversorgung

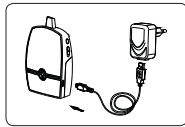

### B. EMPFÄNGER

- Betrieb über den beiliegenden Akku

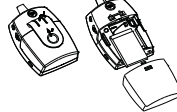

- Laden des Akkus mit USB-Kabeln



**N.B.** Die Reichweite ist länger, wenn der Sender an einer Steckdose betrieben wird.

**Laden Sie den Lithium-Polymer-Akku vor dem ersten Gebrauch mindestens 3 Stunden lang auf. Es wird empfohlen, das Gerät während des ersten Ladevorgangs auszuschalten.**

## PAIRING

Diese Vorgehensweise ermöglicht die Verbindung und Kommunikation von Empfänger und Sender, ohne dass andere Geräte (auch keine baugleichen Babyphone) Störfrequenzen verursachen oder die Signale Ihres Babyphones empfangen.

### EMPFÄNGER

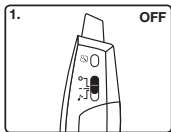

OFF-Taste

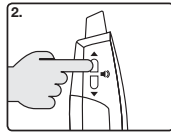

Halten Sie die Lauter-Taste gedrückt

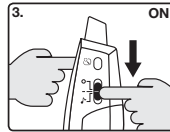

Schalten Sie die Taste auf ON

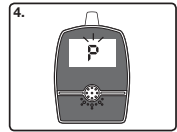

Das «P»symbol blinkt

### SENDER

Wiederholen Sie die gleichen Vorgänge am EMPFÄNGER

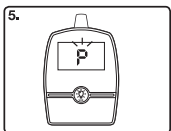

Das «P»symbol blinkt

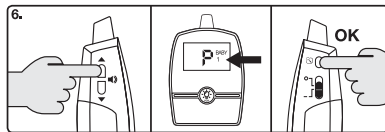



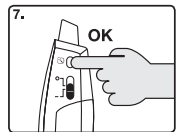





















Wählen Sie die Nummer des Senders und bestätigen Sie mit der Taste «Menü»



Bestätigen Sie die Kopplung durch erneutes Drücken der Taste «Menü»

8. Schalten Sie beide Einheiten aus und wieder ein. **Bravo! Ihre Kamera ist verbunden!**

## HAUPTMENÜBEDIENUNG

Empfänger	
	<b>HAUPTMENÜ</b> <ul style="list-style-type: none"> <li>• Tippen Sie hier, um das Hauptmenü aufzurufen</li> </ul>
	<b>Tonfolgen (30 min)</b> <ul style="list-style-type: none"> <li>• Wählen Sie das Schlaflied  mit  und dann  aus</li> <li>• Bestätigen </li> </ul> <p>Warnung: Wenn die Schlaflieder aktiviert und der Empfänger ausgeschaltet ist, spielt der Sender sie weiter. Kehren Sie in die Position (—) zurück, um die Schlaflieder auszuschalten.</p>
	<b>Alarme für niedrige und hohe Temperaturen</b> <ul style="list-style-type: none"> <li>• Wählen Sie die Temperatur  mit  und dann mit  </li> <li>• Bestätigen </li> </ul> <p>Ist die Temperatur im Kinderzimmer höher als der eingestellte Grenzwert, wird ein Alarm ausgelöst</p>
	<b>Vibrationsfunktion</b> <ul style="list-style-type: none"> <li>• Wählen Sie  mit  und dann EIN oder AUS mit </li> <li>• Bestätigen </li> </ul>
	<b>Kehren Sie zum Hauptbildschirm zurück</b> <ul style="list-style-type: none"> <li>• Drücken Sie die  -Taste, um zum Bildschirm zurückzukehren</li> </ul>
Sender	
	<b>HAUPTMENÜ</b> <ul style="list-style-type: none"> <li>• Tippen Sie hier, um das Hauptmenü aufzurufen. Zum Bestätigen drücken</li> </ul>
	<b>VOX + Stellen Sie die Empfindlichkeit des VOX ein</b> <ul style="list-style-type: none"> <li>• Wählen Sie die VOX mit  und dann </li> <li>• Passen Sie die Empfindlichkeit der VOX mit den Pfeilen an oder löschen Sie die VOX</li> <li>• Bestätigen </li> </ul> <p><b>NO VOX</b></p>
	<b>Kehren Sie zum Hauptbildschirm zurück</b> <ul style="list-style-type: none"> <li>• Drücken Sie die  -Taste, um zum Bildschirm zurückzukehren</li> </ul>

## DIE EINSTELLUNGEN

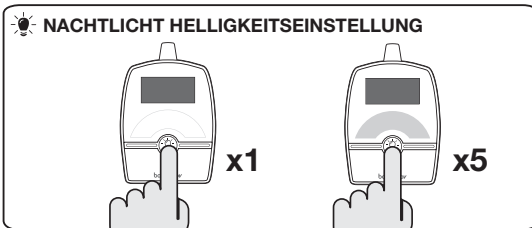

## ENTSTÖRHILFE

Problem	Mögliche Ursachen	Lösungen
<b>Kein Ton auf dem Empfänger</b>	<ul style="list-style-type: none"> <li>• Die Empfindlichkeit des Mikrofons ist zu niedrig.</li> <li>• Das Netzteil ist nicht richtig an den Sender angeschlossen.</li> <li>• VOX-Modus aktiviert.</li> <li>• Batterie leer.</li> </ul>	<ul style="list-style-type: none"> <li>• Erhöhen Sie die Lautstärke des Empfängers.</li> <li>• Überprüfen Sie den Anschluss.</li> <li>• Drücken Sie eine Taste, um das Display zu aktivieren.</li> <li>• Laden Sie den Empfänger auf.</li> </ul>
<b>Der Sender sendet dauerhaft</b>	<ul style="list-style-type: none"> <li>• Die Empfindlichkeit des VOX-Modus ist zu hoch.</li> </ul>	<ul style="list-style-type: none"> <li>• Verringern Sie die Empfindlichkeit des VOX-Modus <b>(19)</b>.</li> </ul>
<b>Akustischer Alarm ist permanent aktiviert.</b>	<ul style="list-style-type: none"> <li>• Die Batterien des Senders sind leer.</li> <li>• Die Distanz zwischen Sender und Empfänger ist zu hoch.</li> </ul>	<ul style="list-style-type: none"> <li>• Batterien ersetzen oder Netzadapter benutzen.</li> <li>• Sender und Empfänger annähern.</li> </ul>
<b>Der Alarm „Akku schwach“ geht nicht aus</b>	<ul style="list-style-type: none"> <li>• Die Batterien sind entladen.</li> <li>• Akku beschädigt.</li> </ul>	<ul style="list-style-type: none"> <li>• Akku mit dem Netzadapter aufladen (Empfänger).</li> <li>• Batterien ersetzen oder Netzadapter benutzen (Empfänger).</li> <li>• Akku durch einen neuen ersetzen.</li> </ul>
<b>Die Ladung hält nur kurze Zeit an</b>	<ul style="list-style-type: none"> <li>• Nachtlicht bleibt ständig eingeschaltet.</li> <li>• Vibrierfunktion aktiviert.</li> </ul>	<ul style="list-style-type: none"> <li>• Nachtlicht ausstellen oder auf VOX-Betrieb stellen.</li> <li>• Vibrierfunktion ausstellen.</li> </ul>
<b>Die Verbindung wird häufig unterbrochen</b>	<ul style="list-style-type: none"> <li>• Der Sender steht in der Nähe anderer Elektrogeräte.</li> <li>• Verwendung des Babyphones an einer Steckdosenleiste.</li> </ul>	<ul style="list-style-type: none"> <li>• Die Elektrogeräte entfernen oder den Sender weiter von den Störquellen entfernt aufstellen oder die Verbindung erneut aufbauen.</li> <li>• Schließen Sie Ihre Babyphone nicht an Steckdosen an.</li> </ul>
<b>Zu kurze Reichweite des Senders</b>	<ul style="list-style-type: none"> <li>• Zwischen den beiden Geräten befinden sich metallische Strukturen.</li> <li>• Die Batterien des Senders sind entladen.</li> </ul>	<ul style="list-style-type: none"> <li>• Standort von Sender oder Empfänger ändern.</li> <li>• Batterien ersetzen oder Netzadapter benutzen.</li> </ul>

Wij danken u dat u onze Premium Care babyfoon gekozen heeft. Wij nodigen u uit deze gebruikshandleiding aandachtig door te lezen om uw apparaat op de beste wijze te gebruiken en dit van een optimale levensduur te verzekeren. Indien u echter een gebrek constateert of een willekeurig probleem ontmoet, neem dan contact op met onze consumentendienst.

**DIGITAL GREEN TECHNOLOGY:** Deze babyfoon gebruikt een audio-modus die een zwak vermogen uitzendt, dit om de gezondheid van uw baby te beschermen. Verder beschikt de audio-modus over een VOX-functie: de ontvanger en de zender communiceren niet continu, om de stralingen uitgezonden in de babykamer te beperken. Wanneer uw baby huult, treedt het systeem onmiddellijk in werking om u te waarschuwen; wanneer uw baby niet huult, communiceren de zender en de ontvanger iedere 20 s, enkel om de correcte communicatie te controleren.

### BELANGRIJKSTE FUNCTIES

- Bereik van 1400 m in een open ruimte
- Digitale technologie, functioneert zonder storing op de frequenties 863-870 MHz.
- Gaat automatisch over, en zoekt zelf de kanalen op.
- Op de ontvanger zit een hoorbaar, zichtbaar en trillend alarm
- Volumeregelaar op de ontvanger.
- Functie « Baby antwoord geven » op de ontvanger, zodat u uw kindje van op afstand kunt geruststellen
- Mogelijkheid om tot 2 zenders aan te sluiten
- 6 melodieën
- Indicator voor de temperatuur in de babykamer op het scherm
- Zacht nachtlampje op de zender, met verstelbare lichtsterkte
- Verstelbare sterkte van de microfoongevoeligheid op de zender
- Batterijniveau-indicator en batterij-zwak alarm op de ontvanger en de zender

### WAARSCHUWING

- De Premium Care babyfoon moet niet als een medisch apparaat gezien worden. Behalve de Premium Care babyfoon wordt ten zeerste aangeraden de baby door een volwassene in de gaten te laten houden. Te vroeg geboren baby's, of risicokinderen moeten regelmatig door een kinderarts of ander medisch personeel onderzocht worden.
- Laat u kindje nooit alleen thuis, zelfs niet voor even.
- Niet oplaadbare batterijen mogen niet opgeladen worden.
- Oplaadbare batterijen moeten van het apparaat worden verwijderd voordat ze worden opgeladen met een speciale oplader (niet inbegrepen). Het aansluiten van het apparaat op de voeding laadt geen oplaadbare batterijen op.
- Geen nieuwe en oude batterijen, of oplaadbare en alkaline batterijen tegelijkertijd gebruiken.
- De oplaadbare batterijen moeten onder toezicht van een volwassene opgeladen worden.
- Batterijen moeten met de juiste polariteit (+/-) ingevoegd worden.
- Lege batterijen moeten uit het apparaat verwijderd worden.
- De elektrische contactpunten mogen niet kortgesloten worden.
- Voor de ontvanger moet u altijd de door de fabrikant geleverde batterij gebruiken: wanneer de batterij defect is, moet deze vervangen worden door de fabrikant, de klantenservice of een bevoegd persoon, om gevaarlijke situaties te voorkomen.
- Voor een optimaal gebruik van uw babyfoon, en om storingen te beperken, raden wij aan om geen ander elektrisch apparaat op hetzelfde stopcontact als uw babyfoon aan te sluiten (geen stekkerdoos gebruiken).

### VOORZORGEN BIJ GEBRUIK

- Wanneer u de Premium Care babyfoon langere tijd niet gebruikt, moet u alle batterijen uit de zender, en de oplaadbare batterij uit de ontvanger halen, om schade door lekkende batterijen te voorkomen.
- De PremiumCare babyfoon werkt het beste tussen een temperatuur van -9 °C en +50 °C.
- De PremiumCare babyfoon niet voor langere tijd aan direct zonlicht blootstellen, of in de buurt van een warmtebron, in een vochtig vertrek, of ergens waar het heel stoffig is zetten.
- Het apparaat niet uitelkaar halen: deze bevat geen onderdelen die apart gebruiken kunnen worden.
- Elektrisch en elektronisch apparatuur wordt apart ingezameld. Elektrisch- en elektronisch apparatuur niet bij het huishoudelijk vuil gooien, maar naar een speciaal inzamelpunt brengen.
- Dit Europese symbool geeft aan dat het product niet in de vuilnisbak of bij het huisvuil gegooid mag worden, maar naar een speciaal inzamelpunt moet worden gebracht.



### STANDAARD ACCESSOIRES

- USB-snoer x2
- Zender
- Ontvanger
- 1 USB-aansluiting

- Oplaadbare Lithium 3,7 V batterij (geïnstalleerd in de ontvanger)
- Gebruiksaanwijzing

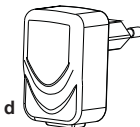
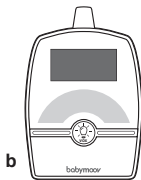
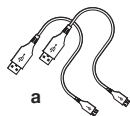

## BEDIENING

### Zender

1. Knop ON/OFF en pairing
2. HOOFDMENU
- 3-4. Instelling van de microfoongevoeligheid
- 5-6. Nachtlampje
7. Microfoon
8. Verbindingsicoon
9. Indicator voor de temperatuur in de babykamer op het scherm

10. «Icoon aansluiting/opladen van de batterij»
11. Icoon van de vaste microfoon
12. Geluidsvolume
13. Icoon van het nachtlampje
14. Nummer van de Zender
15. «Menu exit» -pictogram
16. Micro-USB-poort
17. luidspreker

### Ontvanger

18. Knop ON/OFF en pairing
19. HOOFDMENU
20. Knop voor lager volume
21. Knop voor hoger volume
22. Microfoon
23. luidspreker
24. «Icoon afstandsbediening/buiten bereik»
25. Indicator voor de temperatuur in de babykamer op het scherm

26. «Icoon aansluiting/opladen van de batterij»
27. Verbindingsicoon
28. Trifunctie-icoon
29. Mute-icoon van de luidspreker
30. Nummer van de Zender
31. Icoon «Speel alle slaapliedjes»
32. Melodieën-icoon
33. Niveau-indicator van de batterij
34. «Menu exit» -pictogram
35. Knop «Talk Back»
36. Micro-USB-poort voeding

## INSTALLATIE VAN HET APPARAAT

Plaats de camera op een vlakke ondergrond en op een afstand tussen 1 m en 2,50 m van het hoofdje van uw baby. Richt het objectief van de camera en de microfoon op uw baby.

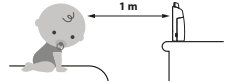

## AANSLUITING

### A. ZENDER

- Werkt op batterijen (3 x AAA 1.5 V niet bijgeleverd)

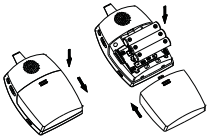

- USB Cables voeding

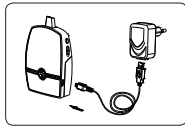

### B. ONTVANGER

- Werkt met de bijgeleverde oplaadbare batterij



- De batterij opladen met de USB-kabels

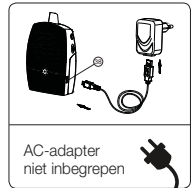

**N.B.** Het bereik is langer wanneer de zender op een stopcontact werkt.

**Laad de lithium-polymeerbatterij voor het eerste gebruik minstens 3 uur op. Het wordt aanbevolen om het apparaat uit te zetten tijdens de eerste keer opladen.**

## PAIRING

Dit proces maakt het mogelijk om de zender en ontvanger te verbinden, zodat ze met elkaar kunnen communiceren zonder dat andere apparaten (zelfs hetzelfde model babyfoon) storing kunnen veroorzaken, of uw signaal kunnen opvangen.

### ONTVANGER

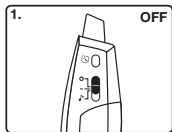

UIT-knop

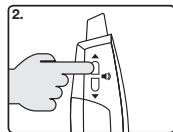

Blijf op de knop Volume harder drukken

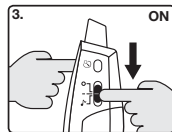

Schakel de knop uit naar AAN

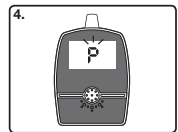

Het «P» pictogram knippert

### ZENDER

Herhaal dezelfde handelingen op de RECEIVER

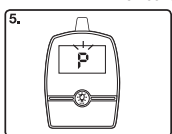

Het «P» pictogram knippert

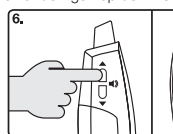

Kies het nummer van de zender en bevestig met de knop «Menu»

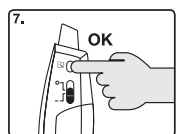
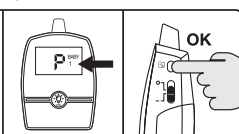



























Bevestig het koppelen door nog een keer op de knop «Menu» te drukken

8. Schakel beide apparaten uit en weer in. **Gefeliciteerd! Uw camera is aangesloten!**



## HOOFDMENUBEDIENING

Ontvanger	
	<b>HOOFDMENU</b> <ul style="list-style-type: none"> <li>Tik om toegang te krijgen tot het hoofdmenu</li> </ul>
	<b>Melodien (30 min)</b> <ul style="list-style-type: none"> <li>Selecteer het slaapliedje  met  en vervolgens </li> <li>Bevestig </li> </ul> <p>Waarschuwing: als de slaapliedjes zijn geactiveerd en de ontvanger is uitgeschakeld, blijft de zender deze spelen. Keer terug naar de positie (←) om de slaapliedjes uit te schakelen.</p>
	<b>Alarmen voor lage en hoge temperaturen</b> <ul style="list-style-type: none"> <li>Selecteer de temperatuur  met  en vervolgens </li> <li>Bevestig </li> </ul> <p>Als de temperatuur in de kamer van het kind hoger is dan de ingestelde limiet, wordt een alarm geactiveerd.</p>
	<b>Vibrator</b> <ul style="list-style-type: none"> <li>Kies  met behulp van  en vervolgens AAN of UIT met behulp van </li> <li>Bevestig </li> </ul>
	<b>Keer terug naar het hoofdscherm</b> <ul style="list-style-type: none"> <li>Druk op de  -toets om terug te keren naar het scherm</li> </ul>
Zender	
	<b>HOOFDMENU</b> <ul style="list-style-type: none"> <li>Tik om toegang te krijgen tot het hoofdmenu. Druk om te valideren</li> </ul>
	<b>VOX + Pas de gevoeligheid van de VOX aan</b> <ul style="list-style-type: none"> <li>Selecteer de VOX met  en vervolgens </li> <li>Pas met behulp van de pijlen de gevoeligheid van de VOX aan of annuleer de VOX </li> <li>Bevestig </li> </ul>
	<b>Keer terug naar het hoofdscherm</b> <ul style="list-style-type: none"> <li>Druk op de  -toets om terug te keren naar het scherm</li> </ul>

## INSTELLINGEN

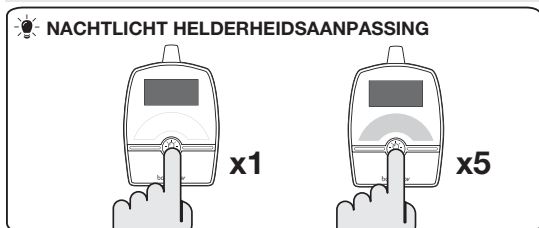

## REPARATIEGIDS

Probleem	Mogelijke oorzaken	Oplossingen
<b>Geen enkel geluid op de ontvanger</b>	<ul style="list-style-type: none"> <li>• De gevoeligheid van de microfoon is te laag.</li> <li>• De netadapter is niet goed aangesloten op de zender.</li> <li>• VOX-modus geactiveerd.</li> <li>• Accu leeg.</li> </ul>	<ul style="list-style-type: none"> <li>• Verhoog het volume van de ontvanger</li> <li>• Controleer of de stekker goed in het stopcontact zit</li> <li>• Druk op een knop om het scherm aan te zetten.</li> <li>• Laad uw ontvanger op.</li> </ul>
<b>De zender zendt continu uit.</b>	<ul style="list-style-type: none"> <li>• De gevoeligheid van de VOX-modus is te hoog.</li> </ul>	<ul style="list-style-type: none"> <li>• Verlaag de gevoeligheid van de VOX-modus <b>(19)</b>.</li> </ul>
<b>Hoorbaar alarm permanent geactiveerd.</b>	<ul style="list-style-type: none"> <li>• Die Batterien des Senders sind leer.</li> <li>• Die Distanz zwischen Sender und Empfänger ist zu hoch.</li> </ul>	<ul style="list-style-type: none"> <li>• Batterien ersetzen oder Netzadapter benutzen.</li> <li>• Sender und Empfänger annähern.</li> </ul>
<b>Het batterij zwak alarm gaat niet uit</b>	<ul style="list-style-type: none"> <li>• De batterijen zijn leeg.</li> <li>• De batterij is beschadigd.</li> </ul>	<ul style="list-style-type: none"> <li>• De batterijen vervangen, of de lichtnetadapter gebruiken.</li> <li>• Laad de batterij opnieuw met de adapter sector (ontvanger).</li> <li>• Vervang de batterij door een nieuwe batterij.</li> </ul>
<b>Korte levensduur van de batterijen in de zender</b>	<ul style="list-style-type: none"> <li>• Het apparaat is in de continu transmissie stand gebleven.</li> <li>• De trillen -functie is geactiveerd.</li> </ul>	<ul style="list-style-type: none"> <li>• Het apparaat op stemactivatie (VOX) instellen.</li> <li>• Schakel de trilfunctie uit.</li> </ul>
<b>De communicatie wordt vaak onderbroken</b>	<ul style="list-style-type: none"> <li>• De zender staat in de buurt van andere elektrische apparaten.</li> <li>• Gebruik de babyfoon op een stekkerdoos.</li> </ul>	<ul style="list-style-type: none"> <li>• Verwijder de elektrische apparaten, of zet de zender uit de buurt van de storende bronnen, of de koppelingsprocedure overdoen.</li> <li>• Sluit uw babyfoons niet aan op stroomstrips.</li> </ul>
<b>Het bereik van de zender is te kort</b>	<ul style="list-style-type: none"> <li>• De Twee apparaten worden gescheiden door metalen structuren.</li> <li>• De batterijen van de zender zijn leeg.</li> </ul>	<ul style="list-style-type: none"> <li>• De zender of de ontvanger verplaatsen</li> <li>• De batterijen vervangen, of de lichtnetadapter gebruiken.</li> </ul>

Gracias por el elegir el vigilabebés Premium Care. Le recomendamos que lea atentamente estas instrucciones de uso para que pueda sacar el máximo provecho del aparato y garantizar su máxima vida útil. No obstante, si observa algún fallo o encuentra cualquier problema, póngase en contacto con nuestro servicio de atención al cliente.

**DIGITAL GREEN TECHNOLOGY:** para proteger la salud del bebé, el dispositivo Babyphone utiliza una modalidad audio con potencias bajas de transmisión. Además, la modalidad audio está equipada con la función VOX: el receptor y el emisor no comunican continuamente con el fin de reducir las radiaciones emitidas en la habitación. Cuando el bebé llora, el sistema se activa inmediatamente para advertirle; cuando el bebé deja de llorar, el emisor y el receptor comunican cada 20 segundos, con el fin de verificar la buena comunicación.

## FUNCIONES PRINCIPALES

- Alcance de 1400 m en un espacio abierto
- Tecnología digital, funciona en las frecuencias 863-870 MHz sin ninguna interferencia
- Cambio y búsqueda automática de los canales.
- «Alarma sonora, visual y por vibración en el receptor»
- Control del volumen en el receptor
- Función «Responde al bebé» en el receptor para tranquilizar el bebé a distancia
- Posibilidad de conectar hasta 2 emisores
- 6 sonidos
- Indicador de la temperatura de la habitación del bebé en la pantalla
- Luz de noche suave en el emisor con intensidad ajustable
- Ajuste de la sensibilidad del micrófono en el emisor.
- Indicador del estado de la batería y alerta de batería baja en el emisor y en el receptor

## ¡ADVERTENCIA!

- El BABYPHONE PREMIUM CARE no debe considerarse como un aparato médico. Además de la utilización del Babyphone PremiumCare, se aconseja encarecidamente que un adulto controle directamente y de manera regular al bebé. Los bebés prematuros o los niños considerados como a riesgo deben ser objeto de un control por su pediatra u otro personal sanitario.
- No se aleje nunca de su niño fuera de la casa, ni siquiera por un pequeño momento.
- Las pilas no recargables no deben recargarse.
- Las baterías recargables deben retirarse del dispositivo antes de cargarlas con un cargador dedicado (no incluido). La conexión de la unidad a la fuente de alimentación no carga baterías recargables.
- No mezcle pilas nuevas y pilas usadas, o pilas recargables y pilas alcalinas.
- Las pilas recargables sólo deben cargarse bajo la vigilancia de un adulto.
- Las pilas deben insertarse frente a la polaridad correspondiente (+).
- Las pilas usadas deben retirarse del aparato.
- Los terminales de alimentación no deben ponerse en cortocircuito.
- Utilice siempre la batería del receptor proporcionada por el fabricante: si la batería estuviese estropeada, debe cambiarla el fabricante, su servicio posventa o personas de calificación similar con el fin de evitar cualquier peligro.
- Para una utilización óptima de su babyphone, y para limitar toda interferencia, le recomendamos no conectar ningún otro aparato eléctrico a la misma toma que su babyphone (no utilice un bloque multitomas).

## PRECAUCIONES DE USO

- Cuando no utiliza el BABYPHONE PREMIUM CARE durante un período prolongado, retire todas las pilas del emisor y la batería del receptor para evitar cualquier tipo de daño vinculado a una fuga de batería.
- El Babyphone PremiumCare funciona mejor en un rango de temperatura incluida entre - 9 °C y + 50 °C.
- No exponga, de manera prolongada, el Babyphone PremiumCare a los rayos directos del sol y no lo coloque cerca de una fuente de calor, en una habitación húmeda, o muy polvorienta.
- No desmonte el aparato: no contiene ninguna pieza que pueda utilizarse de manera aislada
- Los equipamientos eléctricos y electrónicos son objeto de una recogida selectiva. No deshacerse de los residuos de equipamientos eléctricos y electrónicos con los residuos municipales no clasificados, sino proceder a su recogida selectiva.
- Este símbolo indica en toda la Unión Europea que este producto no debe desecharse a la basura ni mezclarse con las basuras domésticas sino ser objeto de una recogida selectiva.



## ACCESORIOS ESTÁNDAR

- Cable USB x2
- Emisor
- Receptor

- 1 Toma USB
- Batería recargable Litio 3,7 V (instalada en el receptor)
- Instrucciones de uso

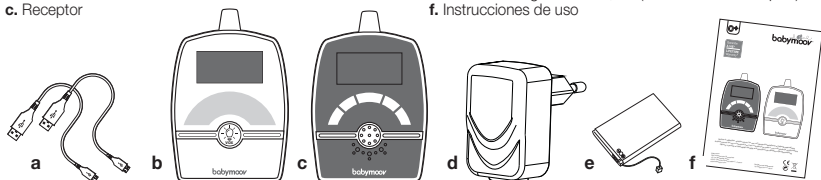

## MANDOS

### Emisor

1. Botón de ON/OFF y de vinculación
2. «MENÚ PRINCIPAL»
- 3-4. Control de la sensibilidad del micrófono
- 5-6. Luz de noche
7. Micrófono
8. Icono de transmisión
9. Indicador de la temperatura de la habitación del bebé en la pantalla
10. «Icono de alimentación/carga de la batería»
11. Icono del micrófono permanente
12. Volumen del sonido
13. Icono de la luz de noche
14. Número del Emisor
15. Icono «Menú de salida»
16. Puerto micro-USB de alimentación
17. Altavoz

### Receptor

18. Botón de ON/OFF y de vinculación
19. «MENÚ PRINCIPAL»
20. Botón de aumento del volumen
21. Botón de disminución del volumen
22. Micrófono
23. Altavoz
24. Icono de control de distancia/ fuera del alcance
25. Indicador de la temperatura de la habitación del bebé en la pantalla
26. Icono de alimentación/carga de la batería»
27. Icono de transmisión
28. Icono del vibrador
29. Icono mudo del altavoz
30. Número del Emisor
31. Icono «Reproducir los sonidos»
32. Icono de los sonidos
33. Indicador del nivel de la batería
34. Icono «Menú de salida»
35. Botón «Talk Back»
36. Puerto micro-USB de alimentación

## INSTALACIÓN DEL APARATO

Coloque la cámara sobre una superficie plana y una distancia de entre 1 m y 2,50 m de la cabeza del bebé. Oriente el objetivo de la cámara y el micrófono hacia el bebé.

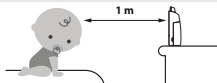

## ALIMENTACIÓN

### A. EMISOR

- Funcionamiento con pilas (3 X AAA 1.5 V no proporcionadas)

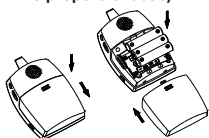

- Cables USB fuente de alimentación

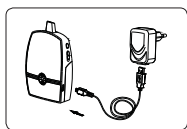

### B. RECEPTOR

- Funcionamiento con la batería proporcionada



- Cargar la batería con los cables USB



Adaptador de CA no incluido

**N.B.** El alcance es más largo cuando el transmisor está funcionando en una toma de corriente.

**Antes del primer uso, cargue la batería durante al menos 3 horas. Se recomienda apagar el dispositivo durante la primera carga.**

## VINCULACION

Este proceso permite conectar el receptor con el emisor de modo que comuniquen sin que otros aparatos (incluso babyphones de modelo idéntico) puedan interferir con usted o recibir su señal.

### ONTVANGER

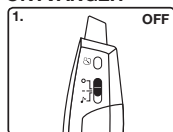

Botón de apagado

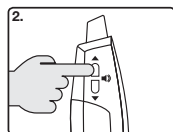

Sigue presionando el botón de subir volumen

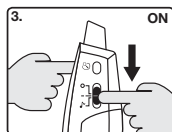

Cambie el botón a ON

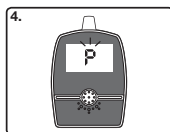

El icono «P» parpadea.

### ZENDER

Repita las mismas operaciones en el RECEPTOR

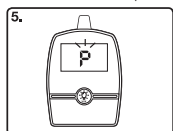

El icono «P» parpadea.

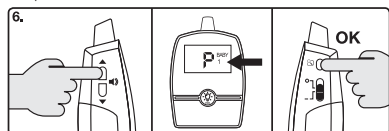



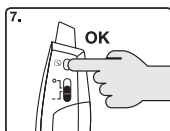



















Elija el número del transmisor y confirme con el botón «Menú»



Confirme el emparejamiento presionando el botón «Menú» una segunda vez

8. Apague ambas unidades y vuelva a encenderlas.  
**¡Enhorabuena! ¡Ya está conectada la cámara!**

## OPERACIÓN DEL MENÚ PRINCIPAL

Receptor	
	<b>MENÚ PRINCIPAL</b> • Pulse para acceder al menú principal
	<b>Sonidos (30 min)</b> • Seleccione la canción de cuna 🎵 usando  Luego  • Confirmar  Advertencia: si se han activado las canciones de cuna y luego se apaga el receptor, el transmisor continuará reproduciéndolas. Vuelva a la posición (—) para apagar las canciones de cuna.
	<b>Alarmas para bajas y altas temperaturas</b> • Seleccione la temperatura 🌡 usando  luego  • Confirmar  Si la temperatura en la habitación del niño es superior al límite establecido, se activará una alarma.
	<b>Vibrador</b> 📱 • Elija  usando  luego ON u OFF usando  • Confirmar 
	<b>Volver a la pantalla principal</b> • Presiona la tecla  para volver a la pantalla
Emisor	
	<b>MENÚ PRINCIPAL</b> • Pulse para acceder al menú principal. Presionar para validar.
	<b>VOX + Ajusta la sensibilidad del VOX</b> • Seleccione el VOX usando  luego  • Usando las flechas, ajuste la sensibilidad del VOX o cancele el VOX <b>NO VOX</b> • Confirmar 
	<b>Volver a la pantalla principal</b> • Presiona la tecla  para volver a la pantalla

## AJUSTES

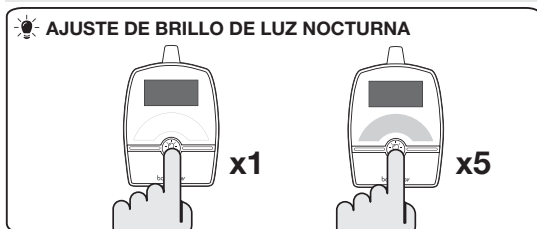

## GUÍA DE REPARACIÓN

Problema	Causas posibles	Soluciones
<b>No hay sonido en el receptor</b>	<ul style="list-style-type: none"> <li>• La sensibilidad del micrófono es demasiado baja.</li> <li>• El adaptador de corriente no está correctamente conectado al emisor.</li> <li>• Modo VOX activado.</li> <li>• Batería descargada.</li> </ul>	<ul style="list-style-type: none"> <li>• Suba el volumen del receptor.</li> <li>• Compruebe la conexión.</li> <li>• Pulse cualquier botón para activar la pantalla.</li> <li>• Cargue el receptor.</li> </ul>
<b>El emisor emite en permanencia</b>	<ul style="list-style-type: none"> <li>• La sensibilidad del modo VOX es demasiado alta.</li> </ul>	<ul style="list-style-type: none"> <li>• Reduzca la sensibilidad del modo VOX <b>(19)</b>.</li> </ul>
<b>Alarma sonora activada permanentemente</b>	<ul style="list-style-type: none"> <li>• Las pilas del emisor están descargadas.</li> <li>• La distancia entre el emisor y el receptor es demasiado grande.</li> </ul>	<ul style="list-style-type: none"> <li>• Recargue la batería con el adaptador sector.</li> <li>• Acerque el receptor al emisor.</li> </ul>
<b>La alerta de batería baja no se apaga</b>	<ul style="list-style-type: none"> <li>• Las pilas están descargadas.</li> <li>• La batería está estropeada.</li> </ul>	<ul style="list-style-type: none"> <li>• Recargue la batería con el adaptador sector (receptor).</li> <li>• Cambie las pilas o utilice el adaptador sector (emisor).</li> <li>• Cambie la batería por una batería nueva.</li> </ul>
<b>La carga sólo dura poco tiempo</b>	<ul style="list-style-type: none"> <li>• La luz de noche permanece encendida en permanencia.</li> <li>• La función vibrador está activada.</li> </ul>	<ul style="list-style-type: none"> <li>• Apague la luz de noche o ajústela en VOX.</li> <li>• Desactive la función vibrador.</li> </ul>
<b>La comunicación se interrumpe frecuentemente</b>	<ul style="list-style-type: none"> <li>• El emisor está colocado junto a otros aparatos eléctricos</li> <li>• Usando el babyphone en una regleta.</li> </ul>	<ul style="list-style-type: none"> <li>• Retire los aparatos eléctricos o desplace el emisor lejos de las fuentes de interferencias o rehaga el proceso de conexión.</li> <li>• No conecte los vigilabebés a las tiras de alimentación.</li> </ul>
<b>El alcance del emisor es demasiado corto</b>	<ul style="list-style-type: none"> <li>• Los dos aparatos están separados por estructuras metálicas.</li> <li>• Las pilas del emisor están descargadas.</li> </ul>	<ul style="list-style-type: none"> <li>• Cambian el emisor o el receptor de sitio.</li> <li>• Sustituya las pilas o utilice el adaptador sector.</li> </ul>

Grazie per avere scelto il nostro **BABYPHONE PREMIUM CARE**. Vi invitiamo a leggere attentamente queste istruzioni d'uso per sfruttare al meglio il vostro apparecchio e assicurarvi una durata ottimale. Tuttavia se osservate un difetto o se riscontrate un qualsiasi problema, vi chiediamo di contattare il nostro servizio consumatori.

**DIGITAL GREEN TECHNOLOGY:** per proteggere la salute del bambino, il dispositivo Babyphone utilizza una modalità audio con potenze basse di trasmissione. In più, la modalità audio è dotata della funzione **VOX**: il ricevitore e l'emettitore non comunicano continuamente al fine di ridurre le radiazioni emesse nella stanza. Quando il bambino piange, il sistema viene attivato immediatamente per avvertirvi; quando il bambino non piange più, l'emettitore e il ricevitore comunicano per altri 20 secondi, al fine di verificare la buona comunicazione.

## FUNZIONI PRINCIPALI

- Portata di 1400 metri in uno spazio aperto
- Tecnologia digitale, funziona sulle frequenze 863- 870 MHz senza interferenze
- Commutazione e ricerca automatica dei canali
- Allarme sonoro, visivo e mediante vibrazioni sul ricevitore.
- Controllo del volume sul ricevitore
- Funzione « Rispondi al bebé» sul ricevitore per tranquillizzare il bambino a distanza
- Possibilità di connettere fino a 2 emettitori
- 6 suoni
- Indicatore a schermo della temperatura della stanza del bambino
- Lumino delicato sull'emettitore con intensità regolabile
- Regolazione della sensibilità del microfono sull'emettitore
- Indicazione dello stato della batteria e indicazione di batteria debole sull'emettitore e sul ricevitore

## AVVERTENZA!

- Il **BABYPHONE PREMIUM CARE** non va considerato come un dispositivo medico. Oltre all'utilizzo del Babyphone PremiumCare, si raccomanda vivamente agli adulti di controllare il bambino regolarmente e direttamente. I bambini prematuri o cagionevoli vanno controllati dal pediatra o personale sanitario.
- Non allontanatevi mai dal bambino uscendo di casa, seppure per un istante.
- Le pile non ricaricabili non vanno ricaricate.
- Le batterie ricaricabili devono essere rimosse dal dispositivo prima di essere caricate con un caricabatterie dedicato (non incluso). Collegando l'unità all'alimentatore non si caricano le batterie ricaricabili.
- Non mischiate le pile nuove con le pile usate, o le pile ricaricabili con le pile alcaline.
- Le pile ricaricabili vanno caricate solo sotto la sorveglianza di un adulto.
- Le pile vanno inserite rispettando la polarità (+/-).
- Le pile scariche vanno rimosse dall'apparecchio.
- I morsetti d'alimentazione non vanno messi in corto circuito.
- Utilizzate sempre la batteria del ricevitore fornita dal fabbricante: se la batteria è danneggiata, va sostituita dal fabbricante, dal suo servizio clientela o da persone di qualifica equivalente per evitare pericoli.
- Per un utilizzo ottimale del vostro babyphone, e per limitare le interferenze, vi raccomandiamo di non collegare altri apparecchi elettrici sulla stessa presa del vostro babyphone (non utilizzate il blocco multipresa).

## PRECAUZIONI D'IMPIEGO

- Se non utilizzate il **BABYPHONE PREMIUM CARE** per un periodo prolungato, rimuovete tutte le pile dall'emettitore e la batteria del ricevitore per evitare eventuali danni dovuti ad una perdita della batteria.
- Il Babyphone PremiumCare funziona meglio in un campo di temperatura compresa fra - 9 °C e + 50 °C.
- Non esponete in maniera prolungata, il Babyphone PremiumCare ai raggi solari diretti e non mettetelo vicino ad una fonte di calore, in una stanza umida, o molto polverosa.
- Non smontate l'apparecchio: non contiene pezzi utilizzabili singolarmente.
- Le apparecchiature elettriche ed elettroniche devono subire una raccolta selettiva. Non smaltire i pezzi delle apparecchiature elettriche ed elettroniche con i rifiuti municipali non smistati, ma procedere alla loro raccolta selettiva.
- Nei paesi dell'Unione Europea questo simbolo  indica che l'articolo non va gettato nella pattumiera o mischiato ai rifiuti domestici ma dovrà subire una raccolta selettiva.

## ACCESSORI STANDARD

- Cavo USB x2
- Emettitore
- Ricevitore
- 1 Presa USB

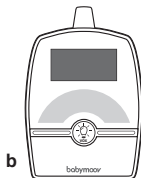
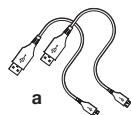

- Batteria ricaricabile al Litio 3,7 V (all'interno del ricevitore)
- Manuale d'uso

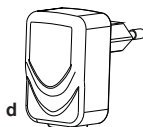

## COMANDI

### Emettitore

1. Tasto ON/OFF e di abbinamento
2. «MENU PRINCIPALE»
- 3-4. Controllo della sensibilità del microfono
- 5-6. Lumino
7. Microfono
8. Icona di trasmissione
9. Indicatore a schermo della temperatura della stanza del bambino
10. «Icona

d'alimentazione / carica della batteria»

11. Icona del microfono permanente
12. Volume sonoro
13. Icona del lumino
14. Numero dell'Emettitore
15. Icona «Uscita menu»
16. Porta micro-USB di alimentazione
17. Altoparlante

### Ricevitore

18. Tasto ON/OFF e di abbinamento
19. «MENU PRINCIPALE»
20. Bottone di aumento del volume
21. Bottone di diminuzione del volume
22. Microfono
23. Altoparlante
24. «Icona di controllo di distanza / fuori portata»
25. Indicatore a schermo

della temperatura della stanza del bambino

26. «Icona d'alimentazione / carica della batteria»
27. Icona di trasmissione
28. Bottone del vibratore
29. Icona «silenzio» dell'altoparlante
30. Numero dell'Emettitore
31. Icona «Gioca a tutte suoni»
32. Icona dei suoni
33. Indicatore livello batteria
34. Icona «Uscita menu»
35. Tasto «Rispondere al bambino»
36. Porta micro-USB di alimentazione

## INSTALLAZIONE DELL'APPARECCHIO

Mettere la videocamera su una superficie piana e a una distanza compresa tra 1 m e 2,5 m dalla testa del bambino. Orientare l'obiettivo della videocamera e il microfono verso il bambino.

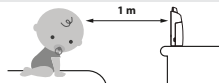

## ALIMENTAZIONE

### A. EMETTITORE

- Funzionamento con pile (3 piles AAA 1.5 V non fornite)

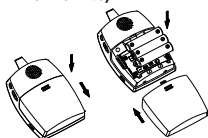

- Alimentazione cavi USB

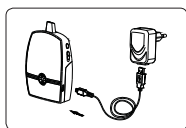

### B. RICEVITORE

- Funzionamento con la batteria fornita

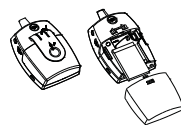

- Carica della batteria con cavi USB



Adattatore CA non incluso

**N.B.** La portata è maggiore quando il trasmettitore è in funzione su una presa di corrente.

**Prima del primo utilizzo, caricare la batteria ai polimeri di litio per almeno 3 ore. Si consiglia di spegnere il dispositivo durante la prima carica.**

## ABBINAMENTO

Questo procedimento permette di collegare il ricevitore all'emettitore affinché comunichino senza che altri apparecchi (anche babyphone di modello identico) interferiscano con voi o ricevano il vostro segnale.

### RICEVITORE

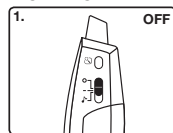

Tasto OFF

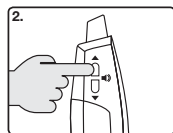

Continua a premere il pulsante di aumento del volume

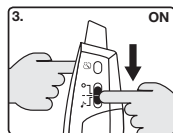

Abbassa il pulsante su ON

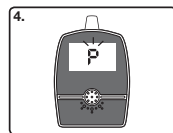

Icona «P» lampeggia

**EMETTITORE** Ripeti le stesse operazioni sul RICEVITORE.

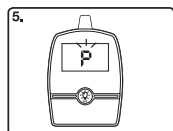

Icona «P» lampeggia

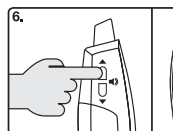

Scegli il numero del trasmettitore e conferma con il pulsante «Menu»

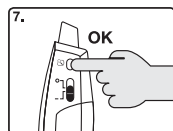
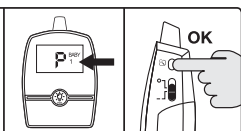



























Confermare l'abbinamento premendo il pulsante «Menu» una seconda volta

8. Spegni entrambe le unità e quindi riaccendi. **Congratulazioni! La videocamera è collegata!**



## FUNZIONAMENTO DEL MENU PRINCIPALE

Ricevitore	
	<b>MENU PRINCIPALE</b> <ul style="list-style-type: none"> <li>• Tocca per accedere al menu principale</li> </ul>
	<b>Suoni (30 min)</b> <ul style="list-style-type: none"> <li>• Seleziona la ninnananna  con  e </li> <li>• Confermare </li> </ul> <p>Avvertenza: se le ninnananne sono state attivate e il ricevitore si è spento, il trasmettitore continuerà a riprodurle. Torna alla posizione (—) per spegnere le ninne nanne.</p>
	<b>Allarmi per basse e alte temperature</b> <ul style="list-style-type: none"> <li>• Selezionare la temperatura  usando  e </li> <li>• Confermare </li> </ul> <p>Se la temperatura nella stanza del bambino è superiore al limite impostato, verrà attivato un allarme.</p>
	<b>Vibratore</b> <ul style="list-style-type: none"> <li>• Scegli  utilizzando  quindi ON o OFF usando </li> <li>• Confermare </li> </ul>
	<b>Ritorna alla schermata principale</b> <ul style="list-style-type: none"> <li>• Premere il tasto  per tornare alla schermata</li> </ul>
Emettitore	
	<b>Main menu</b> <ul style="list-style-type: none"> <li>• Tocca per accedere al menu principale. Premere per confermare.</li> </ul>
	<b>VOX + Regola la sensibilità del VOX</b> <ul style="list-style-type: none"> <li>• Seleziona il VOX usando  e </li> <li>• Usando le frecce, regola la sensibilità del VOX o cancella il VOX </li> <li>• Confermare </li> </ul>
	<b>Ritorna alla schermata principale</b> <ul style="list-style-type: none"> <li>• Premere il tasto  per tornare alla schermata</li> </ul>

## IMPOSTAZIONI

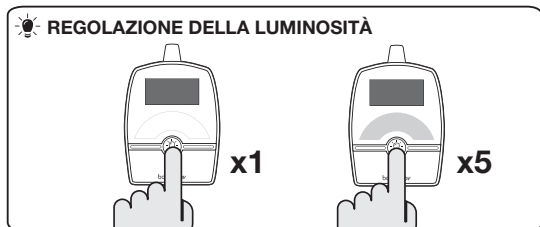

## GUIDA «SOLUZIONE DEI PROBLEMI»

Problema	Cause possibili	Soluzioni
<b>Nessun suono nel ricevitore</b>	<ul style="list-style-type: none"> <li>• La sensibilità del microfono è troppo bassa.</li> <li>• L'adattatore di rete non è stato collegato correttamente al trasmettitore.</li> <li>• Modalità VOX attivata.</li> <li>• Batteria scarica.</li> </ul>	<ul style="list-style-type: none"> <li>• Alzare il volume del ricevitore.</li> <li>• Verificare il collegamento.</li> <li>• Premere un tasto per attivare lo schermo.</li> <li>• Caricare il ricevitore.</li> </ul>
<b>L'emettitore emette in permanenza</b>	<ul style="list-style-type: none"> <li>• La sensibilità della modalità VOX è troppo alta.</li> </ul>	<ul style="list-style-type: none"> <li>• Diminuire la sensibilità della modalità VOX <b>(19)</b>.</li> </ul>
<b>Allarme acustico permanentemente attivato</b>	<ul style="list-style-type: none"> <li>• Le pile dell'emettitore sono scariche.</li> <li>• La distanza fra l'emettitore e il ricevitore è eccessiva.</li> </ul>	<ul style="list-style-type: none"> <li>• Ricaricate la batteria mediante l'adattatore di rete.</li> <li>• Avvicinate il ricevitore all'emettitore.</li> </ul>
<b>L'indicazione di batteria debole non si spegne</b>	<ul style="list-style-type: none"> <li>• Le pile sono scariche.</li> <li>• La batteria è danneggiata.</li> </ul>	<ul style="list-style-type: none"> <li>• Ricaricate la batteria mediante l'adattatore di rete (ricevitore).</li> <li>• Sostituite le pile oppure utilizzate l'adattatore di rete (emettitore).</li> <li>• Sostituite la batteria con una batteria nuova.</li> </ul>
<b>La carica dura poco tempo</b>	<ul style="list-style-type: none"> <li>• Il lumino rimane acceso in permanenza.</li> <li>• La funzione vibratore è attivata.</li> </ul>	<ul style="list-style-type: none"> <li>• Spegnete il lumino oppure regolate lo su VOX.</li> <li>• Disattivate la funzione vibratore.</li> </ul>
<b>La comunicazione s'interrompe frequentemente</b>	<ul style="list-style-type: none"> <li>• L'emettitore si trova accanto ad altri apparecchi elettrici.</li> <li>• Utilizzo del babyphone su una presa multipla.</li> </ul>	<ul style="list-style-type: none"> <li>• Rimuovete gli apparecchi elettrici, spostate l'emettitore (lontano da sorgenti d'interferenza) oppure ripetete il procedimento di connessione.</li> <li>• Non collegare i babyphone alle prese multiple.</li> </ul>
<b>La portata dell'emettitore è troppo corta</b>	<ul style="list-style-type: none"> <li>• I due apparecchi sono separati da strutture metalliche.</li> <li>• Le pile dell'emettitore sono scariche.</li> </ul>	<ul style="list-style-type: none"> <li>• Cambiate posto all'emettitore o al ricevitore.</li> <li>• Sostituite le pile oppure utilizzate l'adattatore di rete.</li> </ul>

Obrigado por ter escolhido o nosso **BABYPHONE PREMIUM CARE**. Recomendamos-lhe que leia atentamente este manual de utilização, de modo a tirar o máximo partido do seu dispositivo e assegurar-lhe uma vida útil longa. No entanto, se encontrar um defeito ou qualquer outro problema, não hesite em contactar o nosso serviço de apoio ao consumidor.

**DIGITAL GREEN TECHNOLOGY** : Para proteger a saúde da criança, o dispositivo **Babyphone** utiliza uma modalidade áudio com baixa potência de transmissão. Além disso, a modalidade é dotada da função **VOX**: o recetor e o emissor não comunicam continuamente a fim de reduzir as radiações emitidas no ambiente. Quando a criança chora, o sistema ativa-se imediatamente para avisar-lhe; quando a criança parar de chorar, o emissor e o recetor comunicam a cada 20 segundos para controlar a boa comunicação.

## FUNÇÕES PRINCIPAIS

- Alcance de 1400m em um espaço aberto
- Tecnologia digital, funciona sobre as frequências 863-870 MHz sem nenhuma interferência
- Alternação e busca automática de canais
- Alarme sonoro, visual e por vibração sobre o receptor.
- Controle do volume sobre o receptor
- Função « Responder ao bebé » no recetor para tranquilizar a criança a distância
- Possibilidades de conectar até 2 emissores
- 6 sons
- Indicador da temperatura do quarto do bebé no ecrã
- Luz suave sobre o emissor com intensidade ajustável
- Ajustável a sensibilidade do microfone do emissor.
- Indicador do estado da bateria e alerta de bateria fraca sobre o emissor e sobre o receptor

## ADVERTÊNCIA

- A babá eletrônica Premium Care não deve ser utilizada como um aparelho médico. Além disso a utilização do Babyphone é recomendada, para que o bebé faça, regularmente o objeto de um controle direto, por um adulto. Os bebés prematuros ou as crianças consideradas em situação delicada, devem passar por um controle de um pediatra ou um profissional da saúde.
- Nunca se distancie da criança fora de casa, nem por um curto instante.
- As baterias não recarregáveis não devem ser recarregadas.
- Rechargeable de la máquina se debe quitar del dispositivo antes de que se cargue con un cargador dedicado (no incluido).
- Conectando la unidad a la alimentación de energía no se carga la batería de rechargeable.
- Não misture as pilhas novas e as pilhas usadas, ou pilhas recarregáveis e pilhas alcalinas.
- As pilhas recarregáveis devem ser carregadas, somente com a supervisão de um adulto.
- As pilhas devem ser inseridas obedecendo a boa polaridade (+/-).
- As pilhas usadas devem ser retiradas do aparelho.
- As tomadas não devem estar em curto-circuito.
- Utilize sempre a bateria do receptor fornecido pelo fabricante : se a bateria estiver danificada, ela deve ser substituída pelo fabricante, pelo serviço após venda ou por pessoas com qualificações similares, afim de evitar um perigo.
- Para uma utilização otimizada da sua babá eletrônica e para limitar qualquer interferência, nós recomendamos de não ligar nenhum outro aparelho elétrico na mesma tomada que a babá eletrônica (não utilize o bloco de tomada).

## PRECAUÇÕES DE UTILIZAÇÃO

- Se a babá Premium Care não for utilizada por um longo período, retire todas as pilhas do emissor e a bateria do receptor, para evitar uma danificação relacionada ao vazamento da pilha.
  - A babá PremiumCare funciona melhor entre as temperaturas - 9 °C e + 50° C.
  - Nunca exponha, de maneira prolongada, a babá Premium Care aos raios diretos do sol e não coloque perto de uma fonte de calor, em uma peça úmida, ou muita empoeirada.
  - Nunca desmonte o aparelho : Não há nenhuma peça susceptível de ser utilizada de maneira isolada.
  - Os equipamentos elétricos e eletrônicos, fazem parte de uma coleta seletiva. Não jogar equipamentos elétricos e eletrônicos com o lixo que não é triado, sempre jogar até a coleta seletiva.
-  Este símbolo indica, através da União Européia, que este produto não deve ser jogado no lixo ou misturado com outros lixos, mas faz parte de uma coleta seletiva.

## ACESSÓRIOS PADRÃO

- Cabo USB x2
- Emissor
- Receptor

- 1 Tomada USB
- Bateria recarregável Lithium 3,7 V (instalada no receptor)
- Manual de utilização

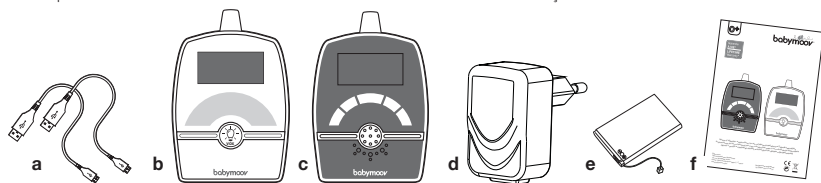

## COMANDOS

### Emissor

1. Botão ON/OFF e de emparelhamento
2. «MENU PRINCIPAL»
- 3-4. Controle da sensibilidade do microfone
- 5-6. Iluminação
7. Microfone
8. Ícone de transmissão
9. Indicador da temperatura do quarto do bebé no ecrã

10. «Ícone de alimentação/ carregar bateria»
11. Ícone do microfone permanente
12. Volume sonoro
13. Ícone de iluminação
14. Número da Emissor
15. Ícone «Menu exit»
16. Porta de alimentação micro-USB
17. Mudo do alto

### Receptor

18. Botão ON/OFF e de emparelhamento
19. «MENU PRINCIPAL»
20. Botão para aumentar o volume
21. Botão de diminuição do volume
22. Microfone
23. Mudo do alto
24. «Ícone de controle de distância/ fora de alcance»

25. Indicador da temperatura do quarto do bebé no ecrã
26. «Ícone de alimentação/ carregar bateria»
27. Ícone de transmissão
28. Ícone do vibrador
29. Ícone mudo do alto falante
30. Número da Emissor
31. Ícone «Reproduzir sons»
32. Ícone sons
33. Indicador de nível de la bateria
34. Ícone «Menu exit»
35. Botão «Responder ao bebé»
36. Porta de alimentação micro-USB

## INSTALAÇÃO DO DISPOSITIVO

Coloque a câmara sobre uma superfície plana e uma distância entre 1 m e 2,5 m de cabeça de bebé. Oriente a objetiva da câmara o microfone na direção do bebé.

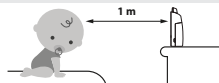

## ALIMENTAÇÃO

### A. ÉMISSOR

- Funcionamento com pilhas (3 pilas AAA 1.5 V não fornecidas)

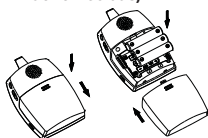

- Fonte de alimentação de cabos USB

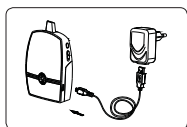

### B. RECEPTOR

- Funcionamento com a bateria fornecida

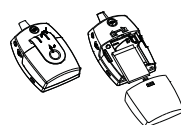

- Troca de bateria com cabos USB

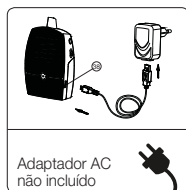

Adaptador AC não incluído

N.B. O alcance é maior quando o transmissor está funcionando em uma tomada elétrica.

**Antes da primeira utilização, carregue a bateria durante pelo menos 3 horas. Recomenda-se desligar o dispositivo durante a primeira carga.**

## EMPARELHAMENTO

Este processo permite conectar o receptor com o emissor de maneira que eles possam se comunicar sem que outros aparelhos (mesmo os babyphones de modelo idêntico) não possam interferir ou receber outro sinal).

### RECEPTOR

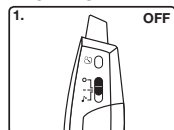

Botão de desligamento

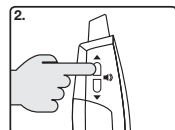

Continue pressionando o botão de aumentar volume

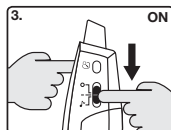

Desligue o botão para ON

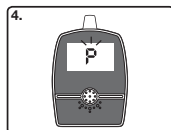

O ícone «P» está piscando

### ÉMISSOR

Repita as mesmas operações no RECEIVER.

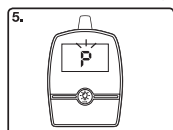

O ícone «P» está piscando

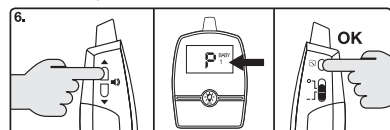

Escolha o número do transmissor e confirme com o botão «Menu»

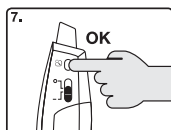



























Confirme o emparelhamento pressionando o botão «Menu» uma segunda vez

8. Desligue ambas as unidades e, em seguida, ligue novamente.

**Parabéns! A sua câmara está ligada!**

## OPERAÇÃO DO MENU PRINCIPAL

Receptor	
	<b>MENU PRINCIPAL</b> • Toque para acessar o menu principal
	<b>Sons (30 min)</b> • Selecione a canção de ninar  usando  e  • Confirmar  Aviso: Se as canções de ninar tiverem sido ativadas e o receptor desligado, o transmissor continuará a reproduzi-las. Volte para a posição (—) para desativar as canções de ninar.
	<b>Alarmes para baixas e altas temperaturas</b> • Selecione a temperatura  usando  e  • Confirmar  Se a temperatura no quarto da criança for maior que o limite definido, um alarme será acionado.
	<b>Vibrador</b> • Escolha  usando  depois ON ou OFF usando  • Confirmar 
	<b>Volte para a tela principal</b> • Pressione a tecla  para retornar à tela
Emissor	
	<b>Main menu</b> • Toque para acessar o menu principal. Empurre para validar.
 VOX	<b>VOX + Ajusta a sensibilidade do VOX</b> • Selecione o VOX usando  e  • Usando as setas, ajuste a sensibilidade do VOX ou cancele o VOX  • Confirmar 
	<b>Volte para a tela principal</b> • Pressione a tecla  para retornar à tela

## DEFINIÇÕES

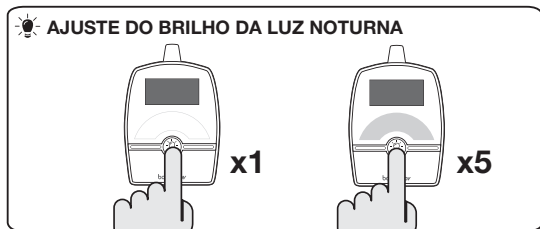

## SOLUÇÃO DE PROBLEMAS

Problema	Causas possíveis	Soluções
<b>Sem som no recetor</b>	<ul style="list-style-type: none"> <li>• A sensibilidade do microfone é demasiado baixa.</li> <li>• O transformador não está ligado corretamente ao emissor.</li> <li>• Modo VOX ativado.</li> <li>• Bateria descarregada.</li> </ul>	<ul style="list-style-type: none"> <li>• Aumente o volume do recetor.</li> <li>• Verifique a ligação.</li> <li>• Prima um botão para ativar o ecrã.</li> <li>• Carregue o recetor.</li> </ul>
<b>O emissor emite em permanência</b>	<ul style="list-style-type: none"> <li>• A sensibilidade do modo VOX é demasiado alta.</li> </ul>	<ul style="list-style-type: none"> <li>• Diminua a sensibilidade do modo VOX <b>(19)</b>.</li> </ul>
<b>Alarme audível permanentemente ativado</b>	<ul style="list-style-type: none"> <li>• As pilhas do emissor estão descarregadas.</li> <li>• A distância entre o emissor e o receptor é muito importante.</li> </ul>	<ul style="list-style-type: none"> <li>• Recarregue a bateria com ajuda do adaptador.</li> <li>• Aproxime o receptor do emissor.</li> </ul>
<b>O alerta de bateria fraca não desliga</b>	<ul style="list-style-type: none"> <li>• As pilhas estão descarregadas.</li> <li>• A bateria está danificada.</li> </ul>	<ul style="list-style-type: none"> <li>• Recarregue a bateria com ajuda do adaptador (receptor).</li> <li>• Substitua as pilhas ou utilize o adaptador setor (emissor).</li> <li>• Substitua a bateria por uma bateria nova.</li> </ul>
<b>A bateria suporta pouco tempo</b>	<ul style="list-style-type: none"> <li>• O aparelho fica ligado em permanência.</li> <li>• A função vibrador é ativada.</li> </ul>	<ul style="list-style-type: none"> <li>• Desligue o aparelho ou configure sobre VOX.</li> <li>• Desative a função vibrador.</li> </ul>
<b>A comunicação é frequentemente interrompida</b>	<ul style="list-style-type: none"> <li>• O emissor é colocado ao lado dos outros aparelhos elétricos.</li> <li>• Usando o fone de ouvido em uma régua de energia.</li> </ul>	<ul style="list-style-type: none"> <li>• Retire os aparelhos elétricos ou desloque o emissor longe de fontes de interferências ou refaça os procedimentos de conexão</li> <li>• Não conecte seus monitores às régua de energia.</li> </ul>
<b>O alcance do emissor é muito curto</b>	<ul style="list-style-type: none"> <li>• Os dois aparelhos estão separados por estruturas metálicas.</li> <li>• As pilhas do emissor estão descarregadas.</li> </ul>	<ul style="list-style-type: none"> <li>• Troque o emissor ou o receptor de local.</li> <li>• Substitua as pilhas ou utilize o adaptador.</li> </ul>

Děkujeme, že jste si vybrali naši dětskou chůvičku Premium Care. Prosím, přečtěte si pozorně tento návod k použití, abyste mohli přístroj využívat co nejlépe a zajistit mu co nejdéší životnost. Kdybyste však zpozorovali nějakou vadu nebo se setkali s jakýmkoli problémem, kontaktujte prosím náš zákaznický servis.

**DIGITAL GREEN TECHNOLOGY:** Za účelem ochrany zdraví dítěte přístroj Babyphone používá zvukový režim s nízkým přenosem energie. Kromě toho je audio režim vybaven funkcí VOX: přijímač a vysílač nekomunikují nepřetržitě, aby se snížila úroveň záření v místnosti. Když dítě pláče, systém se okamžitě aktivuje, aby vás upozornil; když dítě přestane plakat, vysílač a přijímač komunikují každých 20 sekund pro zajištění dobrého spojení.

## HLAVNÍ FUNKCE

- Dosah 1400 m v otevřeném prostoru
- Digitální technologie, funkce na frekvencích 863-870 MHz bez rušivých vln
- Automatické přepnutí a vyhledávání kanálů
- Zvukový, vizuální a vibrační signál na přijímači
- Kontrola hlasitosti přijímače
- Funkce «Baby Answering» na přijímači umožňuje ztláčet vaše dítě z dálky
- Možnost připojení až 2 vysílačů
- 6 ukolébavka
- Ukazatel teploty místnosti s miminkem na displeji
- Tlumen noční světlo s nastavitelnou intenzitou
- Nastavení citlivosti mikrofonu vysílače
- Ukazatel stavu baterie a signál slabé baterie na vysílači i přijímači

## UPOZORNĚNÍ

- Dětská chůvička Premium Care nesmí být považována za zdravotní pomůcku. Současně s používáním. Chůvička Premium Care je důrazně doporučeno kontrolovat dítě přímo dospělou osobou. Předčasné narození kojenci nebo děti vyžadující zvýšenou pozornost musí být kontrolovány dětským lékařem nebo jiným odborníkem péče o zdraví»
- Nездalujte se nikdy od dětátka mimo obydlí, ani na krátký okamžik
- Nenabíjejte baterie, které k tomu nejsou určené
- Před nabíjením nabíječky (nejsou součástí dodávky) je třeba z nabíječky vyjmout nabíjecí baterie. Připojení přístroje k napájecímu zdroji nenabíjí dobíjecí baterie.
- Nemíchejte nové a vybité baterie anebo dobíjecí a alkalické baterie
- Dobíjecí baterie smí být nabíjeny pouze pod dohledem dospělé osoby
- Baterie musí být vloženy správně podle polarit (+/-).
- Vypotřebované baterie musí být vyjmuty z přístroje
- Napájecí zásuvky nesmějí být ve zkratku
- Používejte vždy baterii přijímače dodanou výrobcem: pokud je baterie poškozena, musí být vyměněna výrobcem, poprodejním servisem anebo osobou příslušné kvalifikace. Zamezte tak případným rizikům
- Pro optimální užívání vaší chůvičky a pro zamezení veškerých rušivých vln doporučujeme nezapojovat jiný přístroj do stejné elektrické zásuvky, ve které je zapojena dětská chůvička (nepoužívejte multizásuvku)

## OPATŘENÍ PRO POUŽITÍ

- Pokud chůvičku Expert Care po delší dobu nepoužíváte, vyjměte baterie z vysílačky i z přijímače, zamezíte tak veškerým rizikům poškození únikem obsahu baterií
- Chůvička ExpertCare funguje optimálně v teplotním rozmezí mezi 9°C a +50°C.
- Nevystavujte dlouhodobě chůvičku ExpertCare přímým slunečním paprskům a neumisťujte ji v blízkosti tepelného zdroje nebo do vlhké či velmi prašné místnosti.
- Přístroj nerozmontovávejte: neobsahuje žádnou součástku, která by mohla samostatně fungovat
- Elektrické a elektronické přístroje jsou předmětem tříděného sběru odpadu. Nevyhazujte elektrický a elektronický odpad do netříděného komunálního odpadu, ale odveďte jej do sběrného dvora tříděného odpadu.
- Tento symbol označuje v zemích Evropské unie, že tento výrobek nesmí být vyhazován do popelnic nebo společně s domácím odpadem, ale musí být předmětem tříděného sběrného odpadu



## STANDARDNÍ VYBAVENÍ

- USB kabel x2
- Vysílačka
- Přijímač
- 1 USB zásuvce
- Dobíjecí baterie Lithium 3,7 V (instalována v přijímači)
- Návod k použití

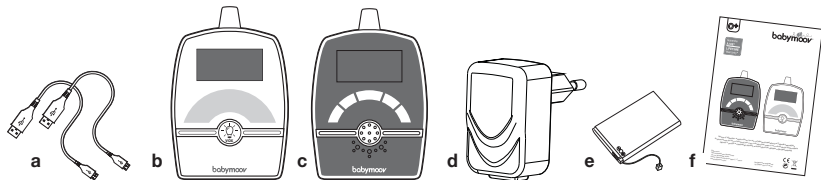

## OVLAĐEČE

### Vysílačka

1. Tlačítko ON/OFF párování
2. Hlavní MENU
- 3-4. Kontrola citlivosti mikrofonu
- 5-6. Noční světlo
7. Mikrofon
8. Ikona přenos
9. Ukazatel teploty místnosti s miminkem na displeji
10. Ikona napájení /

dobíjení baterie

11. Ikona trvale zapnutý mikrofon
12. Nastavení hlasitosti
13. Ikona noční světlo
14. Číslo dítěte
15. Odchod z menu
16. Port napájení micro USB
17. Zvuku reproduktoru

### Přijímač

18. Tlačítko ON/OFF párování
19. Hlavní MENU
20. Tlačítko zvýšení hlasitosti
21. Tlačítko snížení hlasitosti
22. Mikrofon
23. Zvuku reproduktoru
24. Ikona kontrola vzdálenosti / mimo dosah
25. Ukazatel teploty místnosti s miminkem na displeji
26. kona napájení /dobíjení baterie

27. Ikona přenos
28. Ikona vibrační signál
29. Ikona vypnutí zvuku reproduktoru
30. Číslo dítěte
31. «Hrát všechny poslechové body» Ikona
32. Ukolébavka
33. Ikona «nízká baterie»
34. Odchod z menu
35. Tlačítko „Odpovědět miminku“
36. Port napájení micro USB

## INSTALACE PŘÍSTROJE

Umístěte dětskou jednotku na rovnou plochu v rozmezí 1 až 2,50 m od hlavy dítěte. Umístěte dětskou jednotku a mikrofon směrem k dítěti.

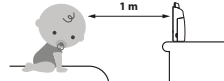

## NAPÁJENÍ

### A. VYSÍLAČKA

- Funkce na baterie (nejsou součástí balení)

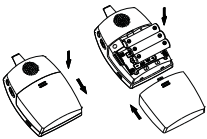

- Napájecí kabely USB

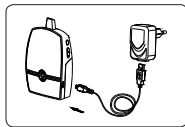

### B. PŘIJÍMAČ

- Funkce na baterii, která je součástí balení

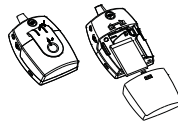

- Nabijte baterii kabely USB



N.B. Rozsah je delší, když vysílač běží na elektrické zásuvce.

**Před prvním použitím nabíjete lithium-polymerovou baterii nejméně po dobu 3 hodin. Doporučuje se vypnout zařízení během prvního nabíjení.**

## KONEXE

Tento proces umožní připojení přijímače k vysílači tak, aby oba přístroje vzájemně komunikovaly, aniž by je rušil signál jiných přístrojů anebo tyto přijímaly váš signál (včetně dětských chůviček stejného typu).

### PŘIJÍMAČ

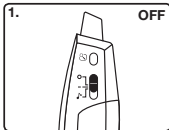

Tlačítko OFF

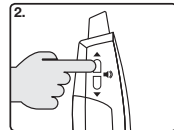

Pokračujte stisknutím tlačítka pro zvýšení hlasitosti

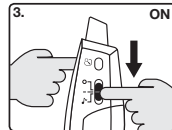

Vypněte tlačítko do polohy ON

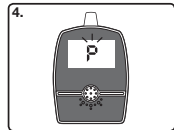

Ikona «P» bliká

### VYSÍLAČKA

Opakujte stejné operace na přístroji RECEIVER.

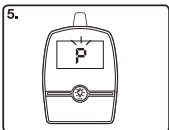

Ikona «P» bliká

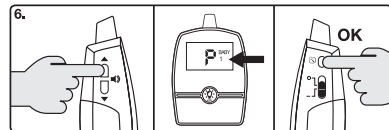

Zvolte číslo vysílače a potvrďte tlačítkem «Nabídka»

























Potvrďte párování stisknutím tlačítka «Menu» podruhé

8. Vypněte obě jednotky a poté je znovu zapněte. **Gratulujeme! Vaše kamera je připojena.**



## OVLÁDÁNÍ HLAVNÍHO MENU

Přijímač	
	<b>HLAVNÍ MENU</b> • Klepnutím otevřete hlavní nabídku
	<b>Ukolébavka (30 min)</b> • Zvolte ukolébavku 🎵 pomocí  a  • Potvrdit  Upozornění: Pokud jsou uslechtilé písmeny aktivovány a přijímač je vypnutý, vysílač bude pokračovat v jejich přehrávání. Vraťte se do polohy (←) a vypněte lomítka.
	<b>Alarmy pro nízké a vysoké teploty</b> • Vyberte teplotu 🌡 pomocí  a  • Potvrdit  Pokud je teplota v dětském pokoji vyšší než nastavená mez, spustí se poplach.
	<b>Vibračního signálu</b> • Zvolte  pomocí  pak ON nebo OFF pomocí  • Potvrdit 
	<b>Vraťte se na hlavní obrazovku</b> • Stisknutím tlačítka  se vrátíte na obrazovku
Vysílačka	
	<b>Main menu</b> • Klepnutím otevřete hlavní nabídku. Zatlačte pro potvrzení.
 VOX	<b>VOX + Upravte citlivost VOX</b> • Vyberte VOX pomocí  a  • Pomocí šipek nastavte citlivost VOX nebo zrušte VOX <b>NO VOX</b> • Potvrdit 
	• Stisknutím tlačítka  se vrátíte na obrazovku

## NASTAVENÍ

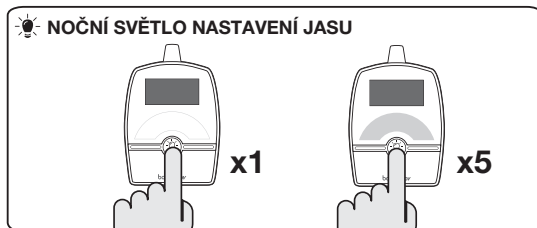

## ODSTRANĚNÍ PORUCH

Problémy	Možné příčiny	Řešení
<b>Žádný zvuk v přijímači</b>	<ul style="list-style-type: none"> <li>• Citlivost mikrofonu je příliš nízká.</li> <li>• Síťový adaptér není správně připojen k vysílači.</li> <li>• Mód VOX je aktivován.</li> <li>• Baterie je vybitá.</li> </ul>	<ul style="list-style-type: none"> <li>• Zesilte hlasitost přijímače.</li> <li>• Zkontrolujte zapojení.</li> <li>• Stiskněte nějaký knoflík pro aktivaci displeje.</li> <li>• Nabijte přijímač.</li> </ul>
<b>Vysílačka nepřetržitě vysílá</b>	<ul style="list-style-type: none"> <li>• Citlivost módu VOX je příliš vysoká.</li> </ul>	<ul style="list-style-type: none"> <li>• Snižte citlivost módu VOX <b>(19)</b>.</li> </ul>
<b>Zvukový alarm je trvale aktivován</b>	<ul style="list-style-type: none"> <li>• Baterie vysílačky jsou vybité.</li> <li>• Vzdálenost mezi vysílačkou a přijímačem je příliš velká.</li> </ul>	<ul style="list-style-type: none"> <li>• Dobijte baterii pomocí síťového adaptéru.</li> <li>• Vyměňte baterie nebo použijte síťový adaptér.</li> </ul>
<b>Signál slabé baterie nezhasíná</b>	<ul style="list-style-type: none"> <li>• Baterie jsou vybité.</li> <li>• Baterie je poškozena.</li> </ul>	<ul style="list-style-type: none"> <li>• Dobijte baterii pomocí síťového adaptéru (přijímač).</li> <li>• Vyměňte baterie anebo použijte síťový adaptér (vysílačka).</li> <li>• Vyměňte baterii za novou.</li> </ul>
<b>Dobitá baterie vydrží krátkou dobu</b>	<ul style="list-style-type: none"> <li>• Noční světlo je nepřetržitě zapnuto.</li> <li>• Funkce vibrační signál je aktivována.</li> </ul>	<ul style="list-style-type: none"> <li>• Vypněte lampičku anebo jí nastavte na VOX.</li> <li>• Vypněte funkci vibrační signál.</li> </ul>
<b>Komunikace je často přerušována</b>	<ul style="list-style-type: none"> <li>• Vysílačka je umístěna v blízkosti elektrických spotřebičů.</li> <li>• Použití babyphone na napájecím pásu.</li> </ul>	<ul style="list-style-type: none"> <li>• Odstraňte elektrické spotřebiče anebo umístěte vysílačku dále od zdrojů rušivých signálů, anebo zopakujte proces připojení/konexe.</li> <li>• Nepřipojujte jednotky k napájecím proužkům.</li> </ul>
<b>Dosah vysílačky je příliš krátký</b>	<ul style="list-style-type: none"> <li>• Oba přístroje jsou odděleny kovovou strukturou.</li> <li>• Baterie vysílačky jsou vybité.</li> </ul>	<ul style="list-style-type: none"> <li>• Přemístěte vysílačku anebo přijímač.</li> <li>• Vyměňte baterie anebo použijte síťový adaptér.</li> </ul>

Köszönjük, hogy a Babyphone Premium Care terméket választotta! Kérjük, a használat előtt olvassa el figyelmesen a mellékelt utasításokat. Az utasítások elolvasása hozzásegít a készülék teljesítményének optimális kihasználásához annak élettartama folyamán. Bármilyen probléma vagy meghibásodás esetén forduljon az ügyfélszolgálatához.

**DIGITAL GREEN TECHNOLOGY** : a gyermek egészségének a megőrzése érdekében a Babyphone készülék audio módban nagyon alacsony átviteli teljesítménnyel működik. Ezen kívül az audio módhoz a készüléken van VOX funkció is: a vevőkészülék és az adókészülék nem kommunikálnak folyamatosan egymással, hogy kisebb legyen a sugárzás a szobában. Amikor a gyermek sír, a rendszer azonnal bekapcsol, hogy értesítse Önt. Amikor a gyermek már nem sír, a vevőkészülék és az adókészülék 20 másodpercenként kommunikálnak egymással a megfelelő működés ellenőrzése céljából.

## MŰKÖDÉS

- Nyílt térben 1400 m-es hatóerő.
- Digitális technológia, 863-870 MHz frekvenciával működik interferencia nélkül.
- Automatikus csatorna váltás és keresés.
- Hangos, vizuális és rezgő riasztás a vevőkészüléken.
- „Válasz a babának” funkció a vevőkészüléken, a csecsemő távolról történő megnyugtatására szolgál.
- Possibilité de connecter jusqu'à 2 émetteurs.
- 6 hang.
- Hőmérséklet kijelző.
- Hangerősség ellenőrzés a vevőkészüléken.
- A vevőkészüléken gyenge fény, melynek erőssége szabályozható.
- Az adókészülék mikrofonjának érzékenysége szabályozható
- Az adó- és vevőkészüléken egyaránt akkumulátor állapotjelző és alacsony töltésű akku riasztó.

## FIGYELMEZTETÉS

- Az Premium Care Bébiórt nem kell orvosi készüléknek tekinteni. Az Premium Care bébiór használata mellett egy felnőttnek rendszeresen felügyelnie és látogatnia kell a kisbabát. Koraszülött vagy veszélyeztetett állapotban lévő gyerekeket gyermekorvosnak vagy más egészségügyi személynek is felügyelnie kell.
- Soha ne távolodjon el házon kívül gyermekétől, mégha rövid időre sem.
- A nem feltölthető elemeket nem kell feltölteni.
- Az újratölthető elemeket el kell távolítani a készülékből, mielőtt egy töltővel töltené (nem tartozék). Az egység csatlakoztatása az áramellátáshoz nem tölti fel az újratölthető elemeket.
- Ne keverje össze az új és a használt elemeket, vagy a feltölthető és az alkáli elemeket
- A feltölthető elemeket csak egy felnőtt jelenlétében kell feltölteni.
- Az elemeket megfelelő polaritással kell behelyezni (+/-).
- Az elhasználatott elemeket ki kell venni a készülékből.
- A sarokkapcsok nem szabad hogy zárlatosak legyenek.
- A vevőkészülékben használja mindig a gyártó által szolgáltatott akkumulátorokat : ha az akku meghibásodott, a gyártó vevőszolgálatá által kell kicserélni vagy hasonló képzettségű szakemberrel bármilyen veszély elkerülése érdekében.
- Bébiórnak optimális használata érdekében, valamint bármiféle áthállás elkerülése végett javasoljuk, hogy ne kapcsoljon semmilyen más elektromos készüléket ugyanarra a konnektorra, amelybe a bébiórt csatlakoztatja (ne használjon több dugaljúhosszabbítót).

## ÓVINTÉZKEDÉSEK

- Ha hosszú ideig nem használja az Premium Care Bébiórt vegye ki az összes elemet az adókészülékből, hogy elkerüljön bármilyen rongálódást az esetleges elemszivárgás miatt.
- Az Premium Care Bébiór jobban működik 9 °C és + 50 °C hőmérsékleti skála között.
- Ne tegye ki az Premium Care Bébiórt hosszan tartó ideig közvetlen napfénynek, vagy melegforrás közelébe, nedves vagy nagyon poros környezetbe.
- Ne szedje szét a készüléket : nem tartalmaz semmi olyan alkatrészt, amely más használatra alkalmas lenne.
- Az elektromos és elektronikus felszerelések szelektív hulladék gyűjtés tárgyát képezik. Ne dobja az elektromos és elektronikus felszereléseket a háztartási hulladékok közé, mert szelektív hulladékgyűjtési rendszer tárgyát képezik.
- Ez az szimbólum azt jelzi, hogy az Európai Unióban belül ezt a terméket nem szabad kollektív hulladékgyűjtőbe dobni vagy összekeverni más háztartási hulladékokkal, hanem szelektív hulladékgyűjtési rendszerbe tárgyát képezi.



## ACCESSOIRES STANDARDS

- USB kábel x 2
- Adókészülék
- Vevőkészülék
- 1 db USB csatlakozó

- 3,7 V-os feltölthető lítium akkumulátor (behelyezve a vevőkészülékbe)
- Használati kézikönyv

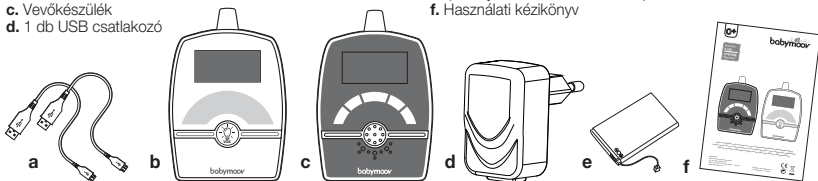

## PARANCSONOK

### ADÓKÉSZÜLÉK

1. BE / KI és párosítás gomb
2. Menü gomb
- 3-4. Mikrofon érzékenységi szabályozó
- 5-6. Éjszakai lámpa
7. Mikrofon
8. Adó-vevő jel
9. Hőmérséklet kijelző
10. Tápegység szimbólum / akkutöltés
11. Állandó mikrofon szimbólum

12. Hangerőszabályozó szegmensek
13. Éjjeli lámpa szimbólum
14. Adóegység száma
15. Menüből kilépés ikon
16. Micro-USB port és tápegység
17. Hangszóró

### VEVŐKÉSZÜLÉK

18. BE / KI és párosítás gomb
19. Menü gomb
20. Hangerősség csökkentő gomb
21. Hangerősség csökkentő gomb
22. Mikrofon
23. Hangszóró
24. Távoltság / elérhetőségen kívülség szabályozó szimbólum
25. Hőmérséklet kijelző
26. Tápegység szimbólum / akkutöltés

27. Adó-vevő jel
28. Rezgés szimbólum
29. Néma hangszóró szimbólum
30. Adóegység száma
31. «Az összes hang, dallam lejátszása» ikon
32. Altatódal ikon
33. Alacsony akkumulátor ikon
34. Menüből kilépés ikon
35. Walkie-Talkie
36. Micro-USB port és tápegység

## A KÉSZÜLÉK FELSZERELÉSE

Helyezze a távadót sík felületre 1 és 2,50 m távolságra a baba fejétől, és az adóegység mikrofonjára nézzen.

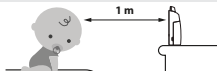

## TÖLTÉS

### A. ADÓKÉSZÜLÉK

- Elemről működtetés (3 x AAA 1.5 V nem tartozék)

- USB kábelek tápellátása

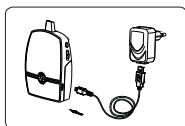
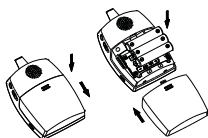

### B. VEVŐKÉSZÜLÉK

- A tartózk akkumulátorral való működtetés

- Töltse fel az akkumulátort USB kábellel

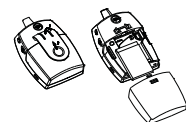

N.B. A hatótávolság hosszabb, ha az adó áramforráson fut.

**Az első használat előtt tölts fel a lítium-polimer akkumulátort legalább 3 órán keresztül. Javasoljuk, hogy az első töltés során kapcsolja ki a készüléket.**

## PÁROSÍTÁS

Ez a folyamat lehetővé teszi, hogy a vevőkészülék és az adókészülék úgy kapcsolódjon egymáshoz, hogy más készülékek (vagy akár egy hasonló bébiőr) ne interferáljon az Ön készülékével vagy hogy jelt kapjon.

### VEVŐKÉSZÜLÉK

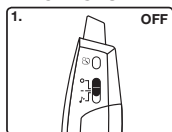

OFF gomb.

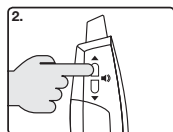

Tartsa lenyomva a hangerő-növelő gombot.

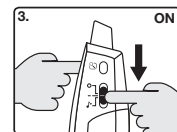

Vigye a gombot ON (-) állásba.

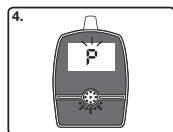

A «P» ikon villog.

### ADÓKÉSZÜLÉK

Ismétlje meg ugyanazt az 1-3 műveletet a VEVŐEGYSÉGEN

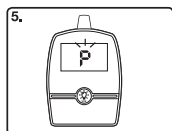

A «P» ikon villog.

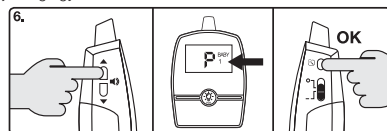



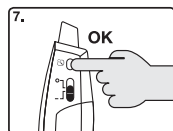

















Válassza ki az adóegység számát és erősítse meg a «Menü» gombbal.



Erősítse meg a párosítást a «Menü» gomb második megnyomásával.

8. Kapcsolja ki mindkét egységet, majd kapcsolja be újra. **Gratulálunk! Ez párosítja van!**

## FŐMENÜ MŰKÖDÉS

Vevőkészülék	
	<b>Főmenü</b> <ul style="list-style-type: none"> <li>Nyomja meg a főmenü eléréséhez</li> </ul>
	<b>Altatódal (30 perc)</b> <ul style="list-style-type: none"> <li>Válassza ki az altatódalt  a gombbal , majd </li></ul>
	<b>Alacsony és magas hőmérséklet jelzés</b> <ul style="list-style-type: none"> <li>Válassza ki a hőmérsékletet  a  gombbal, majd </li></ul>
	<b>Rezgés</b> <ul style="list-style-type: none"> <li>Válassza ki a  -t a  gombbal, majd az ON vagy OFF gombbal </li></ul>
	<b>Visszatérés a kijelzőhöz</b> <ul style="list-style-type: none"> <li>Nyomja meg a  gombot a kijelzőhöz való visszatéréshez</li> </ul>
Adókészülék	
	<b>Főmenü</b> <ul style="list-style-type: none"> <li>Nyomja meg a gombot a főmenü eléréséhez. Nyomja meg a megerősítéshez.</li> </ul>
	<b>VOX + VOX érzékenység beállítása</b> <ul style="list-style-type: none"> <li>Válassza ki a VOX módot a  gombbal, majd </li></ul>
	<b>Visszatérés a kijelzőhöz</b> <ul style="list-style-type: none"> <li>Nyomja meg a  gombot a kijelzőhöz való visszatéréshez</li> </ul>

## BEÁLLÍTÁSOK

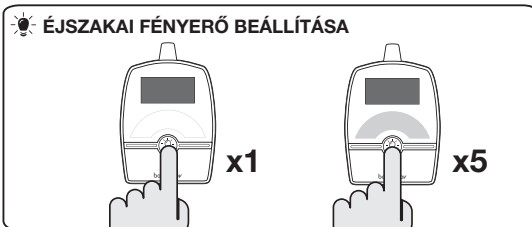

## HIBAELHÁRÍTÁS

Probléma	Lehetséges okok	Megoldások
<b>Nincs hang a vevőkészülék</b>	<ul style="list-style-type: none"> <li>• A mikrofon érzékenysége nagyon alacsony.</li> <li>• A hálózati adapter nincs megfelelően csatlakoztatva.</li> <li>• VOX mód aktív.</li> <li>• Az akkumulátor lemerült vagy.</li> </ul>	<ul style="list-style-type: none"> <li>• ANöveljem a vevőkészülék hangerejét.</li> <li>• Csatlakoztassa rendesen az adaptert.</li> <li>• Nyomja meg a gombot a képernyő aktiválásához.</li> <li>• Töltse fel a vevőkészülék.</li> </ul>
<b>Az adókészülék állandóan jelt ad</b>	<ul style="list-style-type: none"> <li>• A VOX mód érzékenysége túl magas.</li> </ul>	<ul style="list-style-type: none"> <li>• Csökkentse a VOX mód érzékenységét <b>(19)</b>.</li> </ul>
<b>Hangjelzés folyamatosan aktíválva</b>	<ul style="list-style-type: none"> <li>• Az adókészülék elemei lemerültek.</li> <li>• Túl nagy a távolság az adókészülék és a vevőkészülék között.</li> </ul>	<ul style="list-style-type: none"> <li>• Cserélje ki az elemeket és kapcsolja hálózati adapterre.</li> <li>• Közelítse az adókészüléket a vevőkészülékhez.</li> </ul>
<b>Alacsony akkumulátor töltöttség riasztás nem alszik ki</b>	<ul style="list-style-type: none"> <li>• Az elemek lemerültek.</li> <li>• Az akkumulátor meghibásodott.</li> </ul>	<ul style="list-style-type: none"> <li>• Tölts fel az akkut a hálózati adapter segítségével (vevőkészülék).</li> <li>• Cserélje ki az elemeket vagy használja a hálózati adaptert (adókészülék).</li> <li>• Helyettesítse az akkumulátort egy újjal.</li> </ul>
<b>A töltés csak rövid ideig tart</b>	<ul style="list-style-type: none"> <li>• Az éjjeli lámpa állandóan ég.</li> <li>• A rezgő funkció aktív.</li> </ul>	<ul style="list-style-type: none"> <li>• Kapcsolja ki az éjjeli lámpát vagy állítsa VOX módba.</li> <li>• Kapcsolja ki a rezgő módot.</li> </ul>
<b>A kapcsolat gyakran megszakad</b>	<ul style="list-style-type: none"> <li>• Az adókészülék más elektromos készülékek mellett van.</li> <li>• A babyphone használata a tápkábelben.</li> </ul>	<ul style="list-style-type: none"> <li>• Távolítsa el az elektromos készülékeket vagy helyezze az adókészüléket interferencia-forrástól távol vagy végezze el újra a kapcsolási folyamatot.</li> <li>• Ne csatlakoztassa a készülékeket tápkábelekhöz.</li> </ul>
<b>Az adókészülék hatótávolsága túl rövid</b>	<ul style="list-style-type: none"> <li>• Fémszerkezetek választják el egymástól a két készüléket.</li> <li>• Az adókészülék elemei lemerültek.</li> </ul>	<ul style="list-style-type: none"> <li>• Helyezze át az adókészüléket és a vevőkészüléket.</li> <li>• Cserélje ki az elemeket vagy használja a hálózati adaptert.</li> </ul>

Vă mulțumim pentru alegerea Babyphone Premium Care. Citiți cu atenție aceste instrucțiuni de utilizare, acest lucru vă va permite maximizarea performanțelor și prelungirea duratei de viață a aparatului. Totuși, dacă observați un defect sau un alt tip de problemă, contactați serviciul pentru consumatori

**DIGITAL GREEN TECHNOLOGY :** Pentru a proteja sănătatea copilului dvs. dispozitivul Babyphone utilizează o funcție audio cu putere redusă de transmisie. În plus, modalitatea audio este prevăzută cu funcția VOX: receptorul și emițătorul nu comunică în mod continuu pentru a reduce radiațiile emise în încăpere. Când copilul plânge, sistemul este activat imediat pentru a vă avertiza; când copilul nu mai plânge, emițătorul și receptorul comunică la fiecare 20 de secunde pentru a verifica buna comunicare.

## FUNCȚII PRINCIPALE

- Distanța de 1400 m într-un spațiu deschis.
- Tehnologie numerică, funcționează pe frecvențele 863-870 MHz fara nici o interferență.
- Basculare și cautare automată a canalelor.
- Alarma sonoră, vizuală și prin vibrare pe receptor.
- Opțiunea «Răspundeți Bebelusului» funcționează pe receptor pentru a liniști copilul de la distanță.
- Posibilitatea de a conecta până la 2 emițătoare.
- 6 cantecele de leagan.
- Afișarea temperaturii pe ecran.
- Controlul volumului pe recepto.
- Lumina de veghe pe emițător cu intensitate reglabila.
- Reglarea sensibilității microfonului la nivelul emițătorului.
- Indicator de stare a bateriei și alerta de baterie slabă la nivelul emițătorului și al receptorului.

## AVERTISMENT

- Babyphone Premium Care nu poate fi considerat ca fiind un aparat medical. În afara utilizării aparatului Babyphone Premium Care, este foarte recomandat ca bebelusul dumneavoastră să fie controlat direct și în mod regulat de către un adult. Bebelusul prematur și cei care prezintă un risc trebuie să fie controlați de medicul dumneavoastră sau de un alt membru al personalului medical.
- Nu va îndepărtați niciodată de copilul dumneavoastră în afara casei, chiar și pentru un moment scurt de timp.
- Bateriile care nu se încarcă nu trebuie să fie reîncărcate.
- Bateriile reîncărcabile trebuie scoase din dispozitiv înainte de a fi încărcate cu un încărcător dedicat (nu este inclus). Conectarea aparatului la sursa de alimentare nu permite încărcarea bateriilor reîncărcabile.
- Nu amestecați baterii noi cu baterii uzate sau baterii care se încarcă cu baterii alcaline.
- Bateriile care se încarcă nu trebuie să fie încărcate decât sub supravegherea unui adult.
- Bateriile trebuie introduse respectând polaritatea (+/-).
- Bateriile uzate trebuie scoase din aparat.
- Bornele de alimentare nu trebuie să fie scurtcircuitate.
- Folosiți întotdeauna bateria receptorului furnizată de către fabricant : dacă bateria este stricată, ea va trebui să fie înlocuită de către fabricant ; de serviciile de mentenanță sau de către persoane cu o calificare similară pentru a evita un pericol.
- Pentru o utilizare optimă a aparatului dumneavoastră babyphone, și pentru a limita orice interferență, vă recomandăm să nu puneți în priză nici un aparat pe aceeași priză ca cea a aparatului babyphone (nu utilizați un bloc multiprize).

## MĂSURI DE PRECAUȚIE PRIVIND UTILIZAREA

- Când nu utilizați aparatul Babyphone Premium Care pe o perioadă prelungită, scoateți bateriile din emițător și bateria din receptor pentru a evita orice pagubă legată de o scurgere a bateriei.
  - Babyphone Premium Care funcționează mai bine în limitele unei temperaturi cuprinse între 9 °C și + 50 °C.
  - Nu expuneți în mod prelungit aparatul Babyphone Premium Care la razele directe de soare și nu îl așezați alături de o sursă de căldură, într-o încăpere umedă sau foarte prăfuită.
  - Nu demontați aparatul : acesta nu conține nici o piesă care ar fi utilizată în mod separat.
  - Echipamentele electrice și electronice sunt colectate ca deșeurii în mod separat. Nu aruncați deșeurile de echipamente electrice și electronice cu deșeurile municipale comune, realizați o triere pentru a le arunca în locurile special destinate.
-  Acest simbol indică pe tot cuprinsul Uniunii Europene ca acest produs nu trebuie aruncat la gunoii sau împreună cu gunoaiile menajere, dar ca trebuie să fie strâns în locuri special destinate.

## ACCESORII STANDARD

- Cablu USB x2
- Emițător
- Receptor
- 1 priză USB

- Baterie care se încarcă Lithium 3,7 V (instalată în receptor)
- Manual de utilizare

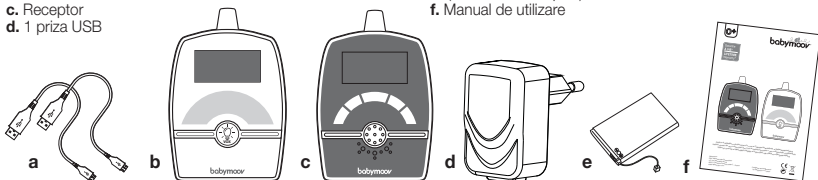

## COMENZI

### EMITATOR

1. Buton ON / OFF și de asociere
2. Meniu Principal
- 3-4. Controlul sensibilitatii microfonului
- 5-6. Luminaa de veghe
7. Microfon
8. Icoana de transmisie
9. Afișarea temperaturii pe ecran
10. Icoana de alimentare / încărcare a bateriei

11. Icoana microfonului permanent
12. Volumul sunetului
13. Icoana luminii de veghe
14. Numarul unitatii bebelusului
15. Pictograma 'Exit'
16. Port micro-USB și priză de alimentare
17. Difuzorului

### RECEPTOR

18. Butonul ON / OFF și de asociere
19. Meniu Principal
20. Buton de crestere a volumului
21. Buton de scadere a volumului
22. Microfon
23. Difuzorului
24. Icoana de control de distanta / în afara razei de actiune
25. Afișarea temperaturii pe ecran
26. Icoana de alimentare / încărcare a bateriei
27. Icoana de transmisie

28. Icoana vibratorului
29. Icoana muta a difuzorului
30. Numarul unitatii bebelusului
31. Pictograma 'Pomeste toate cantecele de leagan'
32. Pictograma 'Cantece de leagan'
33. Pictograma 'Baterie descarcata'
34. Pictograma 'Exit'
35. Pictograma 'Raspunde bebelusului'
36. Port micro-USB și priză de alimentare

## INSTALAREA DISPOZITIVULUI

Plasați emițătorul pe o suprafață plană la o distanță între 1 m și 2,50 m de la capul copilului, cu microfonul emițătorului îndreptat spre el.



## ALIMENTARE

### A. EMITATOR

- Funcționare cu baterii (3 x AAA 1.5 V nefurnizate)

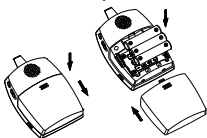

- Cablu de alimentare USB

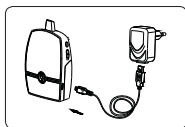

### B. RECEPTOR

- Funcționare cu bateria furnizata

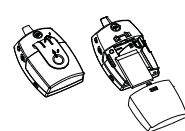

- Reîncărcați bateria cu cabluri USB

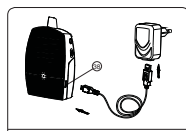

Adaptorul de ca nu este inclus



**N.B.** Intervalul este mai lung când transmțătorul funcționează pe o priză.

**Înainte de prima utilizare, încărcați bateria Lithium-Polymer timp de cel puțin 3 ore. Se recomandă oprirea dispozitivului în timpul primei încărcări.**

## ASOCIEREA

Acest proces permite ca receptorul și emițătorul să se conecteze pentru ca aceste două componente să comunice fără ca alte aparate (chiar și alte aparate de supraveghere a bebelușilor de model identic) să poată interfera cu dumneavoastră sau să primească semnal.

### RECEPTOR

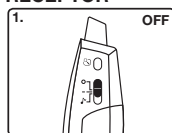

Butonul OFF.

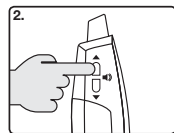

Mențineți apăsat butonul de creștere a volumului.

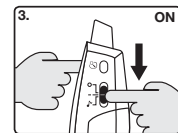

Oprțiți butonul pe ON (-).

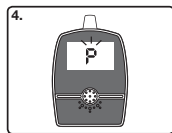

Pictograma 'P' clipește.

**EMITATOR** Repetați aceleași operațiuni pe unitatea RECEPTOR

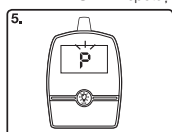

Pictograma 'P' clipește.

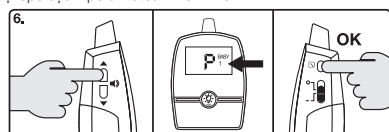

Alegeti numarul de pe Transmțător și confirmați-l prin apăsarea butonului 'Meniu'

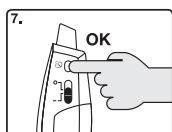























Confirmați imperecherea unitatilor, prin apăsarea butonului Mediu – a doua oara.

8. Oprțiți ambele unitati, apoi reponiti-le. **Felicitări! E pereche!**



## OPERATIUNILE MENIULUI PRINCIPAL

Receptor	
	<b>Meniu Principal</b> <ul style="list-style-type: none"> <li>• Apasati pentru a accesa meniul principal</li> </ul>
	<b>Cantece de leagan (30 minute)</b> <ul style="list-style-type: none"> <li>• Selectati cantecul de leagan 🎵, utilizand  si apoi </li> <li>• Confirmare </li> </ul> Avertizare: Dacă au fost pornite cantecele de leagan și apoi receptorul oprit, transmiiătorul va continua să le ruleze. Reveniți la poziția ( — ) pentru a le opri.
	<b>Alarmer pentru temperaturi scăzute și înalte</b> ▲ <ul style="list-style-type: none"> <li>• Selectați temperatura 🌡️ folosind apoi  </li> <li>• Confirmare </li> </ul> Dacă temperatura în camera copilului este mai mare decât limita stabilită, atunci va fi declanșată o alarmă.
	<b>Vibrații</b> <ul style="list-style-type: none"> <li>• Alegeți  folosind , apoi pe sau pe OFF utilizând </li> <li>• Confirmare </li> </ul>
	<b>Reveniți la ecranul principal</b> <ul style="list-style-type: none"> <li>• Apăsați tasta  pentru a reveni la ecran</li> </ul>
Emitator	
	<b>Meniu Principal</b> <ul style="list-style-type: none"> <li>• Atingeți pentru a accesa meniul principal. Apăsați pentru validare.</li> </ul>
 VOX	<b>VOX + Reglați sensibilitatea VOX</b> ▲ <ul style="list-style-type: none"> <li>• Selectați VOX folosind  apoi </li> <li>• Folosind săgețile, ajustați sensibilitatea VOX-ului sau anulați VOX-ul. <b>NO VOX</b></li> <li>• Confirmare </li> </ul>
	<b>Reveniți la ecranul principal</b> <ul style="list-style-type: none"> <li>• Apăsați tasta  pentru a reveni la ecran</li> </ul>

## SETARILE

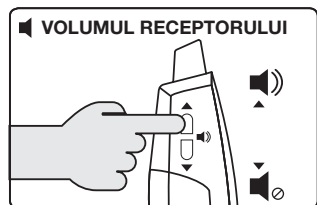
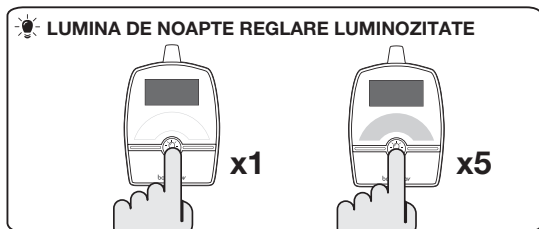

## GHID DE DEPARARE

Probleme	Cauze posibile	Solutii
<b>Nu se aude niciun sunet pe receptor</b>	<ul style="list-style-type: none"> <li>• Sensibilitatea microfonului este prea scazuta.</li> <li>• Adaptorul de curent electric nu este cuplat corect.</li> <li>• Modul VOX este activ.</li> <li>• Bateriile sunt descarcate.</li> </ul>	<ul style="list-style-type: none"> <li>• Măriți volumul receptorului.</li> <li>• Verificați conexiunea.</li> <li>• Apăsăți un buton pentru a activa ecranul.</li> <li>• Încărcați receptorul.</li> </ul>
<b>Emitatorul emite în mod permanent</b>	<ul style="list-style-type: none"> <li>• Sensibilitatea modului VOX este prea mare.</li> </ul>	<ul style="list-style-type: none"> <li>• Reduceți sensibilitatea modului VOX <b>(19)</b>.</li> </ul>
<b>Alarma sonoră activată permanent</b>	<ul style="list-style-type: none"> <li>• Bateriile emitatorului sunt descarcate.</li> <li>• Distanța între emitator și receptor este prea importantă.</li> </ul>	<ul style="list-style-type: none"> <li>• Înlocuiți bateriile sau utilizați adaptorul de curent electric.</li> <li>• Înapropiați receptorul de emitator.</li> </ul>
<b>Alerta de baterie slabă nu se stinge</b>	<ul style="list-style-type: none"> <li>• Bateriile sunt descarcate.</li> <li>• Bateria este deteriorată.</li> </ul>	<ul style="list-style-type: none"> <li>• Încărcați bateria cu ajutorul adaptorului de curent electric (receptor).</li> <li>• Șinlocuiți bateriile sau utilizați adaptorul de curent electric (emitatorul).</li> <li>• Înlocuiți bateria cu o baterie nouă.</li> </ul>
<b>Încarcarea nu ține decât puțin timp</b>	<ul style="list-style-type: none"> <li>• Lumina de veghe ramana aprinsa în permanentă.</li> <li>• Funcția vibrator este activată.</li> </ul>	<ul style="list-style-type: none"> <li>• Stingeti lumina de veghe și reglați-o pe VOX.</li> <li>• Dezactivați funcția vibrator.</li> </ul>
<b>Comunicarea este întreruptă frecvent</b>	<ul style="list-style-type: none"> <li>• Emitatorul este așezat alături de alte aparate electrice.</li> <li>• Utilizarea babyphone-ului pe o bandă de alimentare.</li> </ul>	<ul style="list-style-type: none"> <li>• Îndepărtați aparatele electrice sau deplasați emitatorul departe de sursele de interferență sau încercați din nou procesul de conectare.</li> <li>• Nu conectați unitățile la benzile de alimentare.</li> </ul>
<b>Raza de acțiune a emitatorului este prea scurtă</b>	<ul style="list-style-type: none"> <li>• Cele două aparate sunt separate prin structuri metalice.</li> <li>• Bateriile emitatorului sunt descarcate.</li> </ul>	<ul style="list-style-type: none"> <li>• Schimbați locul emitatorului sau al receptorului.</li> <li>• Înlocuiți bateriile sau utilizați adaptorul de curent electric.</li> </ul>

Dziękujemy za wybranie naszej niani elektronicznej Babyphone Premium Care. Prosimy o dokładne zapoznanie się z instrukcją użytkowania tak, aby jak najlepiej korzystać z urządzenia i zapewnić mu optymalny czas użytkowania. Jeśli zaobserwujesz jakikolwiek problem, prosimy o skontaktowanie się z naszym serwisem klienta.

**DIGITAL GREEN TECHNOLOGY** : ta elektroniczna niania emituje fale o niskiej mocy, chroniąc zdrowie dziecka. Odbiornik i nadajnik nie komunikują się w sposób ciągły ograniczając promieniowanie emitowane w pokoju dziecka. Kiedy dziecko płacze, system uaktywnia się natychmiast. Kiedy dziecko nie płacze, nadajnik i odbiornik komunikują się co 20 sekund aby sprawdzić prawidłową komunikację.

## FŃ FUNKCJÓW

- Zasięg 1400 m na otwartej przestrzeni.
- Technologia cyfrowa, działa w częstotliwościach 863-870 MHz bez zakłóceń
- Przelączenie i wyszukiwanie automatyczne kanałów.
- Alarm dźwiękowy, wizualny i wibracyjny odbiornika.
- Funkcja « Odpowiadanie dziecku » na odbiorniku, uspokajanie dziecka na odległość.
- Możliwość podłączenia do 2 nadajników.
- 6 kołysanek.
- Wyświetlenie temperatury na ekranie.
- Kontrola głośności odbiornika.
- Opcja czuwania nadajnika z regulowaną czułością.
- Regulacja czułości mikrofonu nadajnika.
- Wskaźnik stanu baterii i alarm wyczerpywania się baterii nadajnika i odbiornika.

## OSTRZEŻENIE

- Elektroniczna niania Babyphone Premium Care nie jest urządzeniem medycznym. Oprócz użytkowania Babyphone Premium Care, zaleca się regularne kontrolowanie stanu dziecka przez osobę dorosłą. Wcześniaki lub dzieci znajdujące się w grupie ryzyka powinny znajdować się pod kontrolą pediatry lub personelu medycznego.
- Dziecko nie należy nigdy pozostawiać samego bez opieki, nawet na krótką chwilę.
- Baterie nie ładowalne nie powinny być ładowane.
- Akumulatory należy wyjąć z urządzenia przed naładowaniem za pomocą dedykowanej ładowarki (nie dołączona). Podłączenie urządzenia do źródła zasilania nie ładuje akumulatorów.
- Nie mieszać razem baterii nowych i zużytych, lub baterii ładowalnych i alkalicznych.
- Baterie ładowalne powinny być ładowane pod nadzorem osoby dorosłej.
- Baterie powinny być umieszczane w urządzeniu zgodnie z ich polaryzacją (+/-).
- Zużyte baterie powinny zostać wyjęte z urządzenia.
- Styki zasilania nie mogą zostać połączone (zwarłe).
- Korzystać z baterii odbiornika dostarczonej przez producenta; jeśli bateria jest uszkodzona, powinna zostać zastąpiona przez producenta, serwis klienta lub osoby posiadające odpowiednie kwalifikacje tak, aby uniknąć niebezpieczeństwa\*
- Aby korzystać w optymalny sposób z niani elektronicznej i ograniczyć jakiegokolwiek zakłócenia, zalecamy aby nie podłączać innych urządzeń elektronicznych do tego samego gniazda (nie korzystać z rozdzielacza).

## SRODKI OSTROŻNOŚCI DOTYCZĄCE UŻYTKOWANIA

- Kiedy korzystasz z Babyphone Premium Care przez dłuższy okres czasu, wyjmij wszystkie baterie nadajnika i baterię odbiornika aby uniknąć uszkodzeń związanych z wyciekami elektrolitu z baterii.
  - Babyphone Premium Care działa lepiej w zakresie temperatur od 9°C do + 50°C.
  - Nie wystawiać elektronicznej niani Babyphone Premium Care na dłuższe działanie promieni słonecznych. Nigdy nie ustawiać urządzenia blisko źródła ciepła, w wilgotnych pomieszczeniach lub o dużej zawartości pyłów.
  - Nie demontować urządzenia: nie zawiera elementów, które mogą zostać użyte w innym celu.
  - Elementy elektryczne podlegają segregacji. Nie wyrzucać odpadów elektrycznych i elektronicznych razem z niesegregowanymi odpadami komunalnymi, należy je segregować.
-  • Ten symbol oznacza w Unii Europejskiej odpady, które nie mogą zostać wyrzucone do śmietnika lub potraktowane jak zwykłe odpady gospodarstwa domowego, powinny zostać posegregowane.

## STANDARDOWE AKCESORIA

- Kabel USB x2
- Nadajnik
- Odbiornik
- 1 wtyczka USB

- Bateria ładowalna litowa 3,7 V (znajdująca się w odbiorniku)
- Podręcznik użytkownika

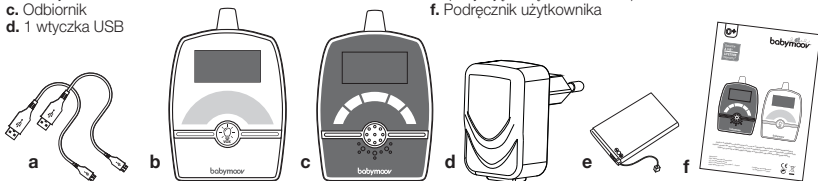

## POLECENIA

### NADAJNIK

- ON / OFF i przycisk parowania
- Menu główne
4. Kontrola czułości mikrofonu
- 5-6. Tryb czuwania
- Mikrofon
- Wskaźnik transmisji
- Wyświetlenie temperatury na ekranie
- Wskaźnik zasilania / stan naładowania baterii
- Wskaźnik pracy mikrofonu

- Głośność dźwięku
- Wskaźnik czuwania
- Numer jednostki-urządzenia dziecięcego
- Ikona wyjścia Menu
- Port Micro-USB i gniazdo zasilania
- Głośnika

### ODBIORNIK

- ON / OFF i przycisk parowania
- Menu główne
- Przycisk zwiększania głośności
- Przycisk zmniejszania głośności
- Mikrofon
- Głośnika
- Wskaźnik kontroli odległości / zasięgu
- Wyświetlenie temperatury na ekranie
- Wskaźnik zasilania /

- stan naładowania baterii
- Wskaźnik transmisji
- Wskaźnik wibracji
- Ikona niemego głośnika
- Numer jednostki-urządzenia dziecięcego
- Ikona „Zagraj we wszystkie kotysanki!”
- Ikona kołysanek
- Ikona niskiego poziomu baterii
- Ikona wyjścia Menu
- Odpowiedź dziecku
- Port Micro-USB i gniazdo zasilania

## INSTALACJA URZĄDZENIA

Umieść nadajnik na płaskiej powierzchni w odległości od 1 m do 2,50 m od głowy dziecka, z mikrofonem nadajnika skierowanym w jego stronę.

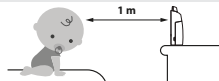

## POLECENIA

### A. NADAJNIK

- Zasilanie bateryjne (3 x AAA 1.5 V nie znajdują się w zestawie)

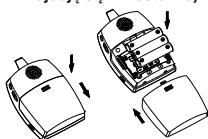

- Zasilanie kabli USB

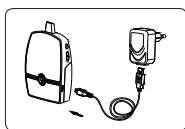

### B. ODBIORNIK

- Funkcjonowanie na bateriach znajdujących się w zestawie

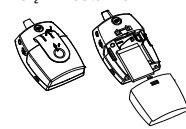

- Naładuj akumulator za pomocą kabli USB



Zasilacz nie jest dołączony

**N.B.** Zasięg jest dłuższy, gdy nadajnik działa na gniazdku.

**Przed pierwszym użyciem należy naładować baterię litowo-polimerową przez co najmniej 3 godziny. Zaleca się wyłączenie urządzenia podczas pierwszego ładowania.**

## ŁĄCZENIE W PARY

Ten proces umożliwi połączenie odbiornika z nadajnikiem tak, żeby oba urządzenia się ze sobą komunikowały bez interferencji (nawet z innymi urządzeniami Babyphone innego typu) lub odbierać wasz sygnał.

### ODBIORNIK

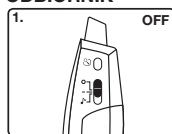

Przycisk OFF.

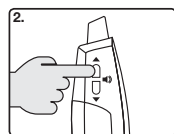

Naciskaj przycisk zwiększania głośności.

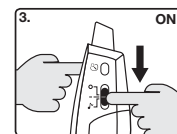

Wyłącz przycisk na ON.

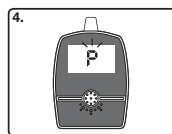

Ikona «P» miga.

**NADAJNIK** Powtórz te same czynności na ODBIORNIKU.

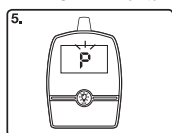

Ikona «P» miga.

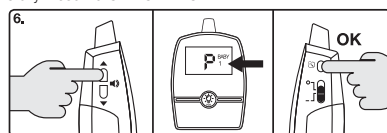



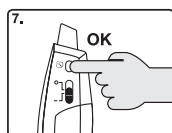





















Wybierz numer nadajnika i potwierdź przyciskiem «Menu».



Potwierdź parowanie, naciskając przycisk «Menu» po raz drugi.

8. Wyłącz obie jednostki, a następnie włącz je ponownie. **Gratulacje! Jest sparowany!**

## OBSŁUGA MENU GŁÓWNEGO

Odbiornnik	
	<b>Menu główne</b> <ul style="list-style-type: none"> <li>Dotknij, aby uzyskać dostęp do menu głównego</li> </ul>
	<b>Kołysanki (30 min)</b> <ul style="list-style-type: none"> <li>Wybierz kołysankę  używając , a następnie </li> <li>Potwierdź </li> </ul> <p>Ostrzeżenie: Jeśli kołysanki zostały aktywowane, a odbiornik wyłączony, nadajnik będzie kontynuował ich odtwarzanie. Wróć do pozycji ( — ), aby wyłączyć kołysanki.</p>
	<b>Alarmy dla niskich i wysokich temperatur</b> <ul style="list-style-type: none"> <li>Wybierz  temperaturę , za pomocą następnie </li> <li>Potwierdź </li> </ul> <p>Jeśli temperatura w pokoju dziecka jest wyższa niż ustawiony limit, zostanie uruchomiony alarm.</p>
	<b>Wibracja</b> <ul style="list-style-type: none"> <li>Wybierz , używając , a następnie WŁĄCZ lub WYŁĄCZ, używając </li> <li>Potwierdź </li> </ul>
	<b>Wróć do głównego ekranu</b> <ul style="list-style-type: none"> <li>Naciśnij klawisz , aby powrócić do ekranu</li> </ul>
Nadajnik	
	<b>Menu główne</b> <ul style="list-style-type: none"> <li>Dotknij, aby uzyskać dostęp do menu głównego. Naciśnij, aby zatwierdzić.</li> </ul>
	<b>VOX + Dostosuj czułość VOX</b> <ul style="list-style-type: none"> <li>Wybierz VOX używając , a następnie </li> <li>Za pomocą strzałek ustaw czułość VOX lub anuluj VOX <b>NO VOX</b></li> <li>Potwierdź </li> </ul>
	<b>Wróć do głównego ekranu</b> <ul style="list-style-type: none"> <li>Naciśnij klawisz , aby powrócić do ekranu</li> </ul>

## USTAWIENIA

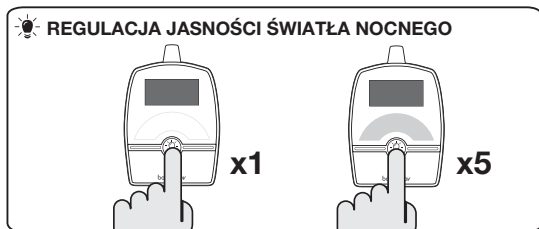

## PORADY DOTYCZĄCE NAPRAW

Problem	Przyczyny	Rozwiązania
<b>Brak dźwięku w odbiorniku</b>	<ul style="list-style-type: none"> <li>• Brak dźwięku w odbiorniku.</li> <li>• Czulość mikrofonu jest zbyt niska</li> <li>• Zasilacz sieciowy nie został prawidłowo podłączony.</li> <li>• Aktywny tryb VOX.</li> </ul>	<ul style="list-style-type: none"> <li>• Zwiększ głośność odbiornika.</li> <li>• Sprawdź sposób podłączenia</li> <li>• Naciśnij przycisk, aby aktywować ekran.</li> <li>• Naładuj swój odbiornik..</li> </ul>
<b>Nadajnik nadaje sygnał w sposób ciągły</b>	<ul style="list-style-type: none"> <li>• Czulość trybu VOX jest zbyt wysoka.</li> </ul>	<ul style="list-style-type: none"> <li>• Zmniejsz czulość trybu VOX <b>(2)</b>.</li> </ul>
<b>Alarm dźwiękowy stale włączony</b>	<ul style="list-style-type: none"> <li>• Baterie nadajnika są rozładowane.</li> <li>• Odległość między nadajnikiem, a odbiornikiem jest zbyt duża.</li> </ul>	<ul style="list-style-type: none"> <li>• Wymień baterie lub użyj zasilacza sieciowego.</li> <li>• Zbliżyć odbiornik do nadajnika.</li> </ul>
<b>Alarm wyczerpania baterii nie wyłącza się</b>	<ul style="list-style-type: none"> <li>• Baterie są rozładowane.</li> <li>• Bateria została uszkodzona.</li> </ul>	<ul style="list-style-type: none"> <li>• Podładować baterię za pomocą zasilacza sieciowego (odbiornik).</li> <li>• Wymień baterie lub zastosować zasilacz sieciowy (nadajnik).</li> <li>• Wymień baterię na nową.</li> </ul>
<b>Podładowanie działa tylko przez chwilę</b>	<ul style="list-style-type: none"> <li>• Funkcja czuwania pozostaje stale włączona.</li> <li>• Funkcja wibracji jest aktywna.</li> </ul>	<ul style="list-style-type: none"> <li>• Wyłączyć funkcję czuwania lub wykonać regulację w opcji VOX.</li> <li>• Dezaktywować funkcję wibracji.</li> </ul>
<b>Komunikacja jest często przerywana</b>	<ul style="list-style-type: none"> <li>• Nadajnik został umieszczony w pobliżu innych urządzeń elektrycznych.</li> <li>• Używanie babyphone na listwie zasilającej.</li> </ul>	<ul style="list-style-type: none"> <li>• Usunąć urządzenia elektryczne lub przenieść nadajnik w inne miejsce, aby uniknąć zakłóceń lub ponownie zrealizować proces połączenia.</li> <li>• Nie podłączaj swoich urządzeń do listew zasilających.</li> </ul>
<b>Zasięg nadajnika jest zbyt mały</b>	<ul style="list-style-type: none"> <li>• Dwa urządzenia są oddzielone przedmiotami zawierającymi metal.</li> <li>• Baterie nadajnika są rozładowane.</li> </ul>	<ul style="list-style-type: none"> <li>• Zmień miejsce nadajnika lub odbiornika.</li> <li>• Wymień baterie lub użyć zasilacza sieciowego.</li> </ul>

Tak, fordi du har valgt Babyphone Premium Care. Læg brugsanvisningen nøje igennem. På denne måde forlænger du dit apparats ydelse og levetid. Skulle der vise sig at være en fejl, eller oplever du ethvert andet problem, skal du kontakte kundeservice.

**DIGITAL GREEN TECHNOLOGY:** for at beskytte dit barns sundhed anvender din Babyphone en lydmodus med lav transmissionseffekt. Desuden er lydmodus udstyret med VOX-funktion. Modtageren og senderen kommunikerer ikke kontinuerligt med henblik på at nedsætte den udsstråling, der udsendes i rummet. Når barnet græder, aktiveres systemet straks for at give dig besked herom. Når barnet holder op med at græde, kommunikerer senderen og modtageren med hinanden i yderligere 20 sekunder med henblik på at bekræfte den korrekte kommunikation.

## DE VIGTIGSTE FUNKTIONER

- Rækkevidde 1400 m i åbent rum.
- Digital teknologi, fungerer på frekvenserne 863-870 MHz uden form for interferens.
- Automatisk kanalskift og -søgen.
- Alarm med lyd, lys og summer på modtageren.
- Funktionen « Svar til barnet » gør det muligt at kommunikere med, og berolige barnet på afstand.
- Det er muligt at tilslutte op til 2 sendere.
- Der er 6 godnat melodier.
- Temperatur indikator.
- Lydstyrkekontrol på modtager.
- Vågelampe på sender med blidt indstilleligt lys.
- Indstilling af mikrofonens følsomhed på sender.
- Batteriindikator og svagt batteri alarm på sender og modtager.

## ADVARSEL!

- Babyphone Premium Care må ikke opfattes som et medicinsk apparat. Foruden brug af Babyphone Premium Care, tilrådes det stærkt, at din baby regelmæssigt overvåges af en voksen. For tidligt fødte babyer og børn der anses for at være udsat for risiko skal følges af børnelæge eller andet sundhedspersonale.
- Lad aldrig barnet være alene i hjemmet, selv for kort varighed.
- Engangs batterier må ikke genoplades.
- Genopladelige batterier skal fjernes fra enheden, før de oplades med en dedikeret oplader (medfølger ikke). Tilslutning af enheden til strømforsyningen oplader ikke genopladelige batterier.
- Bland ikke nye og brugte batterier eller genopladelige batterier og alkaliske batterier.
- Genopladelige batterier må kun oplades under opsyn af en voksen.
- Ved isætning af batterierne skal du være opmærksom på korrekt polaritet (+/-).
- Brugte batterier skal fjernes fra apparatet.
- Strømtilslutningerne må ikke være kortsluttet
- Brug altid det modtagerbatteri der leveres af fabrikanten: hvis batteriet er beskadiget skal det udskiftes af fabrikanten, dennes eftersalgsservice eller personer med lignende kvalifikationer, for at undgå enhver form for risiko.
- For optimal brug af din babyalarm og for at undgå enhver form for interferens, anbefaler vi, at du ikke sætter noget andet elektrisk apparat i samme stik som babyalarmen (brug ikke multistikkdåser).

## FORSIGTIGHEDSREGLER VED BRUG

- Når du ikke bruger Babyphone Premium Care i længere tid, tages alle batterier ud af sender og modtager For at undgå skade ved udslip fra batteriet.
- Babyphone Premium Care fungerer bedst ved en temperatur mellem 9 °C et + 50 °C.
- Babyphone Premium Care bør ikke i længere tid udsættes for direkte solskin eller placeres i nærheden af en varmekilde, i et fugtigt eller meget støvet rum.
- Apparatet må ikke skilles ad: det indeholder ikke nogen elementer der kan bruges adskilt.
- Elektrisk og elektronisk udstyr indsamles for sig. Elektriske og elektroniske apparater må ikke smides væk sammen med usorteret husholdningsaffald, men skal indsamles specielt eller afleveres på dertil beregnede genbrugspladser.



- Dette symbol gælder i hele den Europæiske Union og angiver, at det pågældende produkt ikke må smides i den almindelige skraldebøtte eller blandes med køkken- eller husholdningsaffald, men skal indsamles eller afleveres for sig.

## STANDARD TILBEHØR

- USB-kabel
- Sender
- Modtager
- 1 USB stik
- Genopladeligt Litium batteri 3,7 V (installeret i modtageren)
- Brugsanvisning

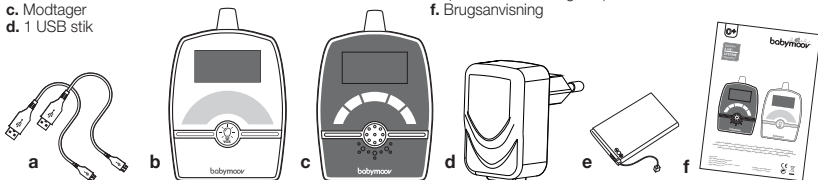

## BETJENING/KONTROL

### SENDER

1. ON / OFF og parringsknappen
2. Hovedmenu
- 3-4. Følsomhedskontrol til mikrofonen
- 5-6. Vågelampe
7. Mikrofon
8. Indikator for transmission
9. Temperatur indikator
10. Indikator for strømforsyning / batterioplading
11. Indikator for

- permanent mikrofon
12. Volume knap
13. Indikator for stand by
14. Nummer på baby enheden
15. Indikator for exit af menu'en
16. Micro-USB-port og stikkontakt
17. Højtaler

### MODTAGER

18. ON / OFF og parringsknappen
19. Hovedmenu
20. Knap til øgning af volumen
21. Knap til mindskning af volumen
22. Mikrofon
23. Højtaler
24. Ikon for afstandskontrol / uden for rækkevidde
25. Temperatur indikator
26. Indikator for strømforsyning

- / batterioplading
27. Indikator for transmission
28. Indikator for summer
29. Indikator for stum højtaler
30. Nummer på baby enheden
31. Indikator for «Afspil alle godnat melodier»
32. Indikator for godnat melodie
33. Indikator for «Lav batteri»
34. Indikator for exit af menu'en
35. Besked til barnet
36. Micro-USB-port og stikkontakt

## INSTALLATION AF APPARATET

Placer transmitteren på en plan overflade i en afstand på mellem 1 m og 2,50 m fra barnets hoved, med senderens mikrofon mod ham.

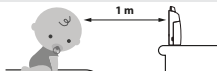

## STRØMFORSYNING

### A. SENDER

- Fungerer med batterier (3 x AAA 1.5 V følger ikke med)

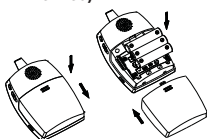

- USB Kabler strømforsyning

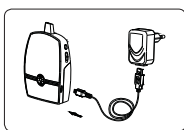

### B. MODTAGER

- Fungerer med det medfølgende batteri

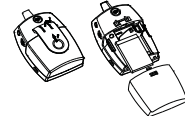

- Genoplad batteriet med USB-kabler



N.B. Sortimentet er længere, når senderen kører på et stikkontakt.

**Inden første brug skal du oplade lithium-polymer batteriet i mindst 3 timer. Det anbefales at slukke for enheden under den første opladning.**

## PARRING

Herved forbindes modtager og sender, så de kommunikerer uden at andre apparater (selv babyalærer af samme model) kan skabe interferens eller modtage dit signal.

### MODTAGER

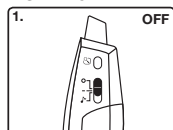

Slukke / OFF knap!

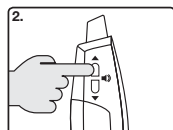

Hold knappen til at øge volumen nede

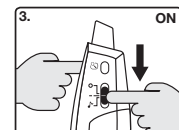

Tryk på tænd/ON ned

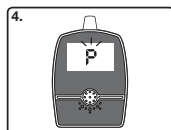

«P» indikatoren blinker

### SENDER

Gentag samme procedure for MODTAGEREN

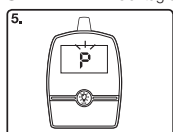

«P» indikatoren blinker

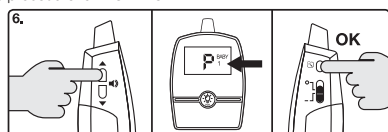

Vælg nummeret for senderen, og bekræft med «Menu» knappen

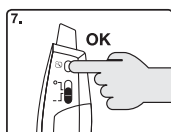





























Bekræft at enhederne er synkroniseret ved at trykke på «Menu» knappen endnu engang.

8. Sluk for begge enheder, og tænd dem efterfølgende igen. **Tillykke! Det er parret!**



## BETJENING AF HOVEDMENU

Modtager	
	<b>Hovedmenu</b> <ul style="list-style-type: none"> <li>Tryk for at få adgang til hovedmenuen</li> </ul>
	<b>Godnat melodier (30 min)</b> <ul style="list-style-type: none"> <li>Vælg godnat melodi  anvend  og derpå </li> <li>Bekræft </li> </ul> Advarsel: Hvis godnat melodi er blevet aktiveret, og modtager efterfølgende slukkes, vil senderen fortsætte med at spille melodierne. Retunér til ( - ) positionen for at afslutte melodierne.
	<b>Alarm for lave og høje temperaturer</b>  <ul style="list-style-type: none"> <li>Vælg  temperatur  ved at anvende </li> <li>Bekræft </li> </ul> Hvis temperature i barnets værelse er højere end den fastsatte grænse, vil en alarm herfor aktiveres.
	<b>Vibration</b>  <ul style="list-style-type: none"> <li>Vælg  ved at anvende  derpå ON eller OFF ved at anvende </li> <li>Bekræft </li> </ul>
	<b>Retur til hovedmenuen</b> <ul style="list-style-type: none"> <li>Tryk  knappen for at returnere til skærmen</li> </ul>
Sender	
	<b>Hovedmenu</b> <ul style="list-style-type: none"> <li>Tryk for at få adgang til hovedmenuen. Tryk for at bekræfte.</li> </ul>
 VOX	<b>VOX + justering af VOX's følsomhed</b>  <ul style="list-style-type: none"> <li>Vælg VOX ved at  og derpå </li> <li>Ved at anvende pilene justeres VOX's følsomhed eller det bliver muligt at slette VOX'en. <b>NO VOX</b></li> <li>Bekræft </li> </ul>
	<b>Retur til hovedmenuen</b> <ul style="list-style-type: none"> <li>Tryk  knappen for at returnere til skærmen</li> </ul>

## INDSTILLINGER

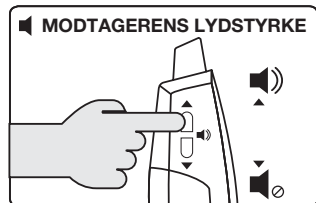
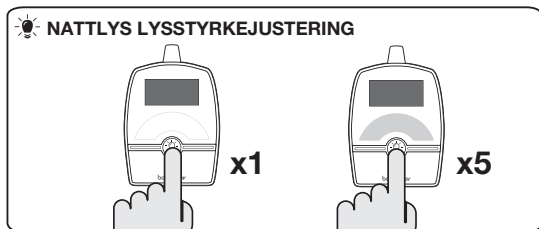

## GUIDE TIL FEJLRETTELSER

Problem	Mulige årsager	Løsninger
<b>Ingen lyd på modtageren</b>	<ul style="list-style-type: none"> <li>• For lav mikrofonfølsomhed.</li> <li>• Netværk Adapteren er ikke tilsluttet korrekt.</li> <li>• VOX-tilstand aktiv.</li> <li>• Batterierne er afladet.</li> </ul>	<ul style="list-style-type: none"> <li>• Øg modtagerens lydstyrke.</li> <li>• Kontrollér strømforsyningen.</li> <li>• Tryk på en knap for at aktivere skærmen.</li> <li>• Oplad din modtager.</li> </ul>
<b>Senderen sender uafbrudt</b>	<ul style="list-style-type: none"> <li>• VOX-modus følsomheden er for høj.</li> </ul>	<ul style="list-style-type: none"> <li>• Reducer følsomheden af VOX-tilstanden <b>(2)</b>.</li> </ul>
<b>Hørbar alarm er permanent aktiveret</b>	<ul style="list-style-type: none"> <li>• Senderens batterier er afladet.</li> <li>• Afstanden mellem sender og modtager er for stor.</li> </ul>	<ul style="list-style-type: none"> <li>• Udskift batterierne eller brug netværksadapteren.</li> <li>• Sæt modtageren nærmere senderen.</li> </ul>
<b>Svagt batteri alarmen slukkes ikke</b>	<ul style="list-style-type: none"> <li>• Batterierne er afladet.</li> <li>• Batteriet er beskadiget.</li> </ul>	<ul style="list-style-type: none"> <li>• Genoplad batteriet ved hjælp af netværksadapteren (modtager).</li> <li>• Udskift batterierne eller brug netværksadapteren (sender).</li> <li>• Udskift batteriet med et nyt batteri.</li> </ul>
<b>Opladningen holder for kort</b>	<ul style="list-style-type: none"> <li>• Vågelampen har været tændt uafbrudt.</li> <li>• Summerfunktionen er aktiveret.</li> </ul>	<ul style="list-style-type: none"> <li>• Sluk vågelampen eller indstil den på VOX.</li> <li>• Stop summerfunktionen.</li> </ul>
<b>Forbindelsen afbrydes tit</b>	<ul style="list-style-type: none"> <li>• Senderen er placeret ved siden af andre elektriske.</li> <li>• Brug af babyfonen på en stikkontakt.</li> </ul>	<ul style="list-style-type: none"> <li>• Fjern de elektriske apparater eller stil senderen på afstand af interferenskilder eller gentag tilslutningsproceduren.</li> <li>• Tilslut ikke dine enheder til stikkontakter.</li> </ul>
<b>Senderen har for kort rækkevidde</b>	<ul style="list-style-type: none"> <li>• De to apparater er adskilt af en metalstruktur.</li> <li>• Senderens batterier er afladet.</li> </ul>	<ul style="list-style-type: none"> <li>• Find en anden plads til sender eller modtager.</li> <li>• Udskift batterierne eller brug elnetadapteren.</li> </ul>

## DÉCLARATION CE DE CONFORMITÉ

La présente déclaration de conformité est établie sous la seule responsabilité de son fabricant.

**Babymoov**  
**Parc Industriel des Gravanches**  
**16, rue Jacqueline Auriol**  
**63051 Clermont Ferrand cedex 2**  
**France**

Déclare que le produit suivant :  
Modèle : Premium Care  
Référence : A014204  
Modèle : BC 63

est conforme aux législations d'harmonisation de l'Union applicable :

- Directive 2014/30/UE : Compatibilité électromagnétique ;
- Directive 2014/35/UE : Basse tension ;
- Directive 2014/53/UE : Équipements radioélectriques ;

ainsi qu'aux normes harmonisées pertinentes appliquées :

**CEM :** EN 301 489-1 V2.2.0 (2017-03)

EN 301 489-3 V2.1.1 (2017-03)

**Radio :** EN 300 220-1 V3.1.1 (2017-02)

EN 300 220-2 V3.1.1 (2017-02)

**Sécurité :** EN 60065 :2014

**Santé :** EN 62479 :2010

Signé par et au nom de :  
Nom : M. Laurent Windenberger  
Fonction : Directeur Marketing

Signature :



Date : 10/01/2019  
Lieu : Clermont-Ferrand

## CE DECLARATION OF CONFORMITY

This declaration is issued under the sole responsibility of the manufacturer.

**Babymoov**  
**Parc Industriel des Gravanches**  
**16, rue Jacqueline Auriol**  
**63051 Clermont Ferrand cedex 2**  
**France**

Declare that the following product:

Model: Premium Care

Reference: A014204

Model: BC 63

Is in conformity with the relevant Union harmonisation legislations :

- Directive 2014/30/UE: Electromagnetic compatibility;
- Directive 2014/35/UE: Low Voltage;
- Directive 2014/53/UE: Radio equipment;

and with the relevant harmonised standards used:

**CEM:** EN 301 489-1 V2.2.0 (2017-03)  
EN 301 489-3 V2.1.1 (2017-03)  
**Radio:** EN 300 220-1 V3.1.1 (2017-02)  
EN 300 220-2 V3.1.1 (2017-02)  
**Safety:** EN 60065 :2014  
**Health:** EN 62479 :2010

Signed for and on behalf of:

Name: M. Laurent Windenberger

Function: Marketing Director

Signature:



Date: 10/01/2019

Place: Clermont-Ferrand

Garantie  
**À VIE\***  
LIFETIME  
Warranty\*



**1** Les parents remplissent le formulaire d'enregistrement

sur le site  
[www.service-babymoov.com](http://www.service-babymoov.com)

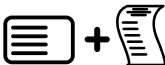

**2** Ils joignent leur preuve d'achat

(scan du ticket de caisse ou facture) et valident le formulaire dans un délai de 2 mois maximum après la date d'achat du produit.



**3** Ils reçoivent un mail

accusant de la réception de la demande de garantie à vie, à conserver avec le justificatif d'achat.

**FR.**

\* **Garantie à vie.** Cette garantie est soumise à conditions. Liste des pays concernés, délai d'activation et renseignements en ligne à l'adresse suivante : [www.service-babymoov.com](http://www.service-babymoov.com)

**DE.**

\* **Lebenslange Garantie.** Diese Garantie unterliegt bestimmten Konditionen. Liste der betroffenen Länder, Aktivierungsfristen und Auskünfte online unter der Adresse: [www.service-babymoov.com](http://www.service-babymoov.com)

**ES.**

\* **Garantía de por vida.** Esta garantía está sujeta a una serie de condiciones. Puede consultar el listado de países, plazos de activación e información en línea en la siguiente dirección: [www.service-babymoov.com](http://www.service-babymoov.com)

**PT.**

\* **Garantia vitalícia.** Esta garantia é subordinada a determinadas condições. A lista de países envolvidos, prazos de ativação e informações online no seguinte endereço: [www.service-babymoov.com](http://www.service-babymoov.com)

**HU.**

\* **Örökélet Garancia.** A garancia teljesülése bizonyos feltételekhez kötött. Az érintett országok listájával, aktiválási idők és online információk az alábbi címen: [www.service-babymoov.com](http://www.service-babymoov.com) honlapon olvashat.

**PL.**

\* **Dożywotnia gwarancja.** Gwarancja ta podlega pewnym warunkom. Lista krajów, termin aktywacji i informacje on-line pod następującym adresem: [www.service-babymoov.com](http://www.service-babymoov.com)

**EN.**

\* **Lifetime warranty.** Warranty subject to terms and conditions. List of countries involved, activation timescales and information available online at the following address: [www.service-babymoov.com](http://www.service-babymoov.com)

**NL.**

\* **Levenslange garantie.** Deze garantie is aan voorwaarden onderworpen. Lijst met betrokken landen, wachttijd voor online activering en inlichtingen op het volgende adres: [www.service-babymoov.com](http://www.service-babymoov.com)

**IT.**

\* **Garanzia a vita.** La presente garanzia è subordinata a determinate condizioni. Elenco degli Paesi interessati, tempi di attivazione e informazioni on-line al seguente indirizzo: [www.service-babymoov.com](http://www.service-babymoov.com)

**CZ.**

\* **Doživotní záruka.** Tato záruka podléhá určitým podmínkám. Seznam zainteresovaných zemí, lhůta pro aktivaci záruky a on-line informace na adrese: [www.service-babymoov.com](http://www.service-babymoov.com)

**RO.**

\* **Garantie pe viață.** Această garanție este supusă anumitor condiții. Lista țării interesate, modul de activare și alte informații sunt disponibile la adresa următoare: [www.service-babymoov.com](http://www.service-babymoov.com)

**DK.**

\* **Livstidsgaranti.** Denne garanti er underlagt visse betingelser. Liste over inkluderede lande, aktivering og informationer kan fås på følgende adresse: [www.service-babymoov.com](http://www.service-babymoov.com)